

amani

BY RENSON

**RELAX
OUTDOOR**

amani
BY RENSON

Bij Renson benaderen we de dingen anders. We verleggen voortdurend de grenzen van design en techniek. Zo tillen we de beleving van het buitenleven naar een ongekend hoog niveau. Treed binnen in de wereld van Amani...

GECREËERD MET PASSIE,
VERFIJND MET PRECISIE.

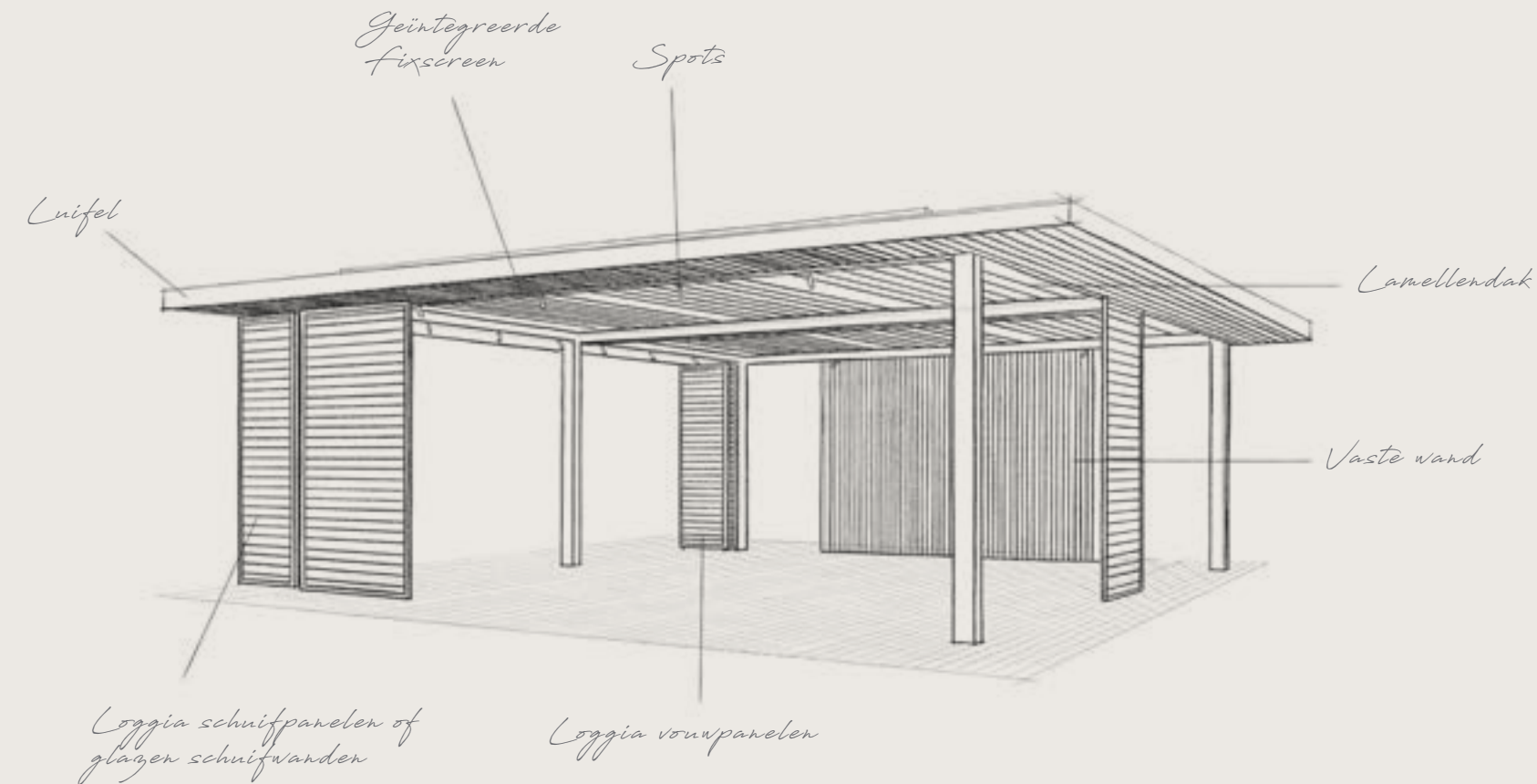

COMFORT



Controle over zon
en schaduw p.12

Aluminium dak
De luifel
Zonwerende screen
Zonwerende panelen
Buitengordijnen
Lichtdoorlatende lamellen
Twee kleuren



Beschutting p.32

Glazen schuifwanden
Vaste wand
Geïntegreerde verwarming
Weersensoren en innovatieve
technologie voor automatische
beschutting



Verlichting p.42

Architecturale verlichting
Functionele verlichting
Sfeerverlichting

SLIMME TECHNIEK

Op maat gemaakt p.52

Lamellendak
Vast dak
Open dak
Verschoven kolommen

PERSONALISATIE

Design styles p.60
Vaste, niet-roteerbare lamel p.62
Voorkap p.63
Stopcontact p.64
Renson® Connect app p.65

KWALITEIT

Oersterke structuur p.68
Duurzaamheid p.70



Amani, architecturaal design voor een exclusief buitenleven.

Puur comfort, architecturaal design en innoverende techniek: Amani koppelt luxe op geheel eigen wijze aan een serene sfeer. Ontdek een betoverende plek om te ontspannen en volop te genieten van het buitenleven. Hoe en wanneer je maar wilt.





COMFORT

Amani belichaamt de essentie van comfort, met de verjongende en inspirerende kracht van de natuur. Amani biedt een moderne en luxueuze buitenleefruimte waar je het hele jaar door helemaal tot rust komt.



CONTROLE OVER ZON EN SCHADUW

Met Amani creëer je de perfecte balans tussen het binnenlaten van natuurlijk zonlicht in je buitenruimte, of het elegant afschermen van de zon voor optimaal comfort. Naast verschillende daktypes biedt Amani een brede waaier aan opties en zielelementen. Zo ben jij de zon volledig de baas.



ALUMINIUM DAK MET ROTEERBARE LAMELLEN

Met een lamellendak kun je de lamellen tot 150° roteren. Je bepaalt dus helemaal zelf hoeveel direct zonlicht je in je buitenruimte binnenlaat (foto links). Wil je van meer schaduw genieten? Hou de lamellen dan gewoon gesloten (foto hieronder).

Meer informatie over de verschillende daktypes, vind je op pagina 52.





DE LUIFEL SIGNATURE AMANI

De luifel is een vaste structurele zonwering met verticale lamellen aan de buitenkant van de terrasoverkapping. Het biedt een toegevoegde esthetische waarde en stelt je in staat om het binnenvallende zonlicht te regelen, terwijl je het zicht naar buiten behoudt. In de zomer, wanneer de zon hoog staat, biedt de luifel extra schaduw onder de terrasoverkapping. In de winter, wanneer de zon laag staat, geniet je optimaal van het beschikbare zonlicht. De luifel is gemaakt van gepoedercoat aluminium in een kleur die perfect bij je terrasoverkapping past. Ideaal om een harmonieuze en rustige natuurlijke ruimte te creëren.

Vraag je lokale Amani verdeler om advies over de oriëntatie van de lamellen en hoe hun positie een effect heeft op de schaduw die je luifel creëert.

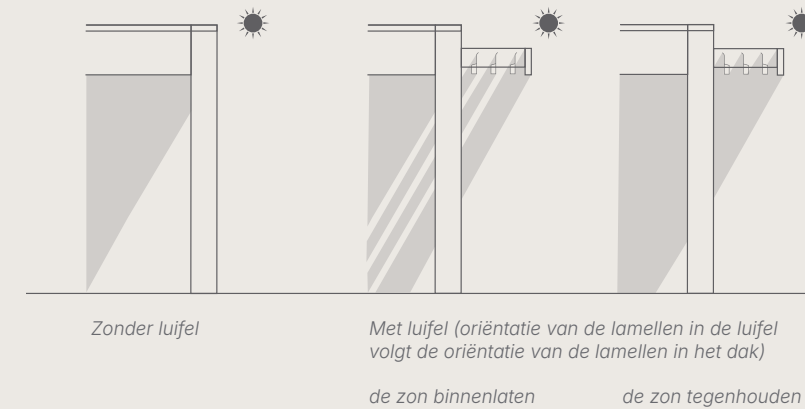

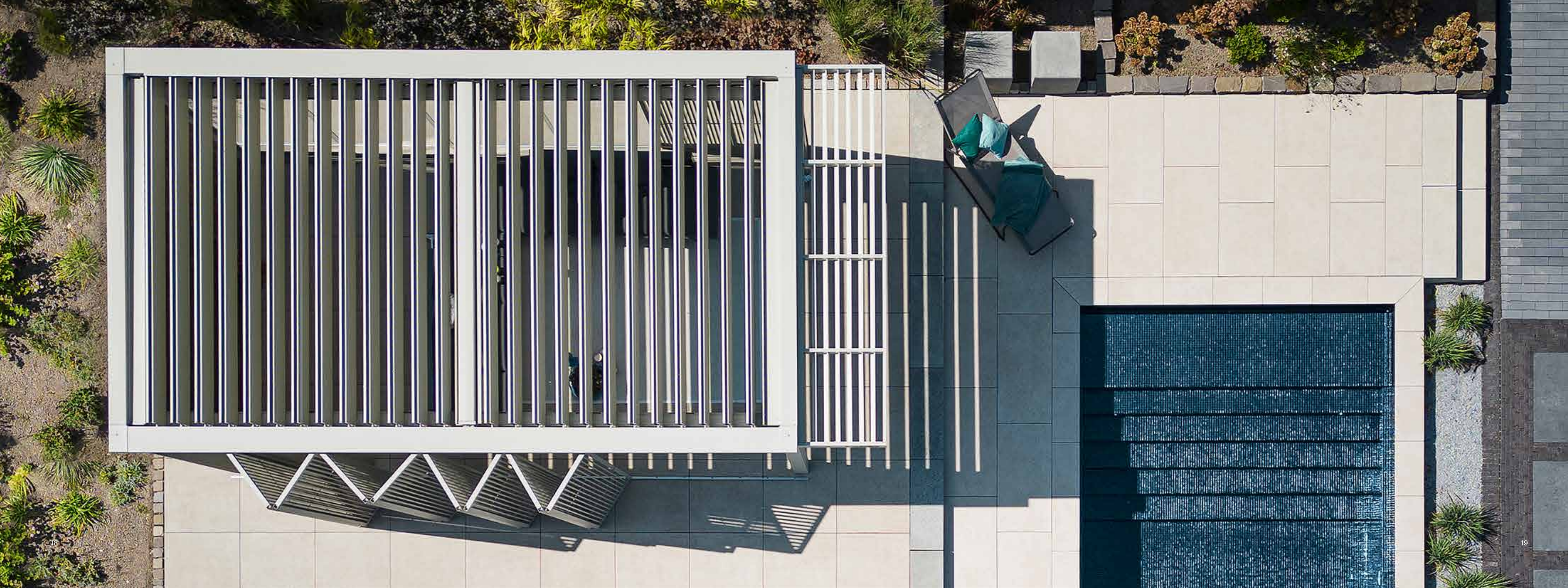



ZONWERENDE SCREEN ONZICHTBAAR INGEWERKTE FIXSCREEN

Voeg screendoeken toe aan de zijkant van je terrasoverkapping. Zo heb je niet alleen meer beschutting tegen zon en wind, maar geniet je ook van extra privacy. Dankzij het Fixscreen-systeem is het doek onzichtbaar geïntegreerd in de geleiders van de kolommen. De screenkast gaat perfect op in de draagstructuur van de overkapping, wat zorgt voor een strakke en minimalistische afwerking.

Twijfel je over de juiste stof? Bekijk onze stofstalen en vraag advies op maat in een Amani-showroom bij jou in de buurt.



Privacy screen
Glasvezeldoek met 1 %
openheid voor meer privacy



Natté screen
Dicht geweven glasvezeldoek
met 3 % openheid



Sergé screen
Dicht geweven glasvezeldoek
met 5 % openheid



Tuffscreen
Insectengaas



ZONWERENDE PANELEN LOGGIA VOUW-, SCHUIF- EN VASTE PANELEN

Zonwerende zijpanelen die zich naadloos laten monteren onder je terrasoverkapping. Je kunt ze in één positie vastzetten of ze volledig openvouwen of -schuiven. Voeg panelen toe met doek, horizontale of verticale houten lamellen of horizontale aluminium lamellen (ook verkrijgbaar in houtlook).



Vouwpanelen



Schuifpanelen



Vaste panelen





Je hebt de keuze tussen verschillende designs: van houten of aluminium lamellen, tot houtlook, glasvezeldoek of Mixtrim. Kies optioneel voor draaibare lamellen voor meer privacy.



vaste
parallelogram-
vormige
lamellen

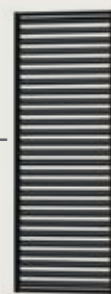

Paro



Paro
wood

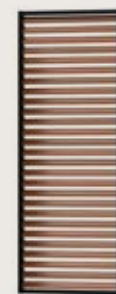

Paro
wooddesign



draaibare
parallelogram-
vormige
lamellen

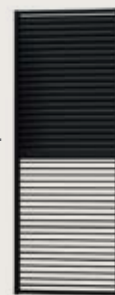

Paro
privacy



Paro
privacy
wood

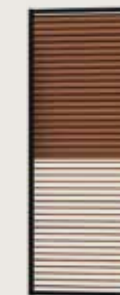

Paro
privacy
wooddesign



vaste, rechte
horizontale
lamellen



Plano

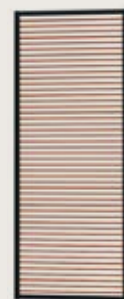

Plano
wooddesign



vaste, rechte
verticale
lamellen



Linea
aluminum



Linea
wood

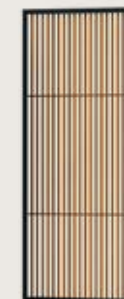

Linea
wooddesign



screen-
doek



Canvas
(Double)

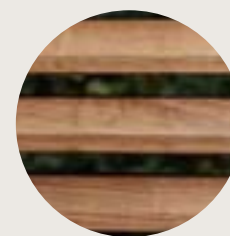

Hout

- Paro (privacy): thermisch verduurzaamd esenhout
- Linea: thermisch verduurzaamd ayoushout (duurzaam alternatief voor tropisch hardhout)

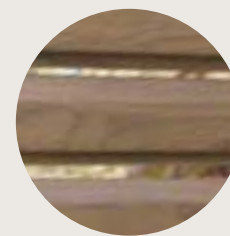

Houtdesign

Aluminium lamellen in houtlook zijn verkrijgbaar in drie uitvoeringen: witte eik, natuureik en walnoot. Dankzij de nerfstructuur en kleurvaste poedercoating zien deze onderhoudsvriendelijke lamellen eruit als echt hout.







BUITENGORDIJNEN VOOR EXTRA WARMTE

Duurzame, weerbestendige gordijnen die je terrasoverkapping een mooie, betoverende touch geven. Kies uit twaalf kleuren. In de Amani-showroom bij jou in de buurt kun je terecht om onze stofstalen te bekijken en krijg je advies op maat bij het kiezen van de juiste stof voor jouw project.



Crème

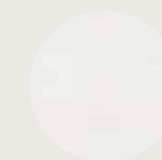

Ecrú

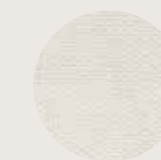

White Corn



Zand

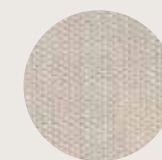

Beige Brown

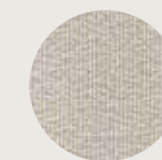

Savannah Yellow



Greige



Bruin



Lichtgrijs



Planton

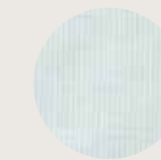

Jadeite



Antraciet



LICHTDOORLATENDE LAMELLEN NATUURLIJK LICHT MET LINEO LUCE

Lichtdoorlatende lamellen samengesteld uit gelaagd veiligheidsglas en aluminium draagprofielen. Ze zijn de perfecte toets in je lamellendak als je meer openheid wilt creëren met een natuurlijke lichtinval. In gesloten stand bieden ze de ideale beschutting tegen weer en wind.



Lineo Luce



TWEE KLEUREN EEN NOG RUIMTELIJKER GEVOEL

Je kunt de daklamellen in een andere kleur kiezen dan die van het kader en de kolommen van jouw Amani. Wanneer je voor twee kleuren kiest, overweeg dan een lichtere kleur voor de lamellen dan die van de structuur. Zo creëer je een nog ruimtelijker gevoel. Lichtere kleuren bieden ook extra bescherming tegen de zon en overmatige hitte. Een dak in een donkerdere kleur wekt de indruk van een lager plafond.



BESCHUTTING

Bij Renson vinden we dat je het hele jaar door in alle comfort moet kunnen genieten van een aangenaam buitenleven, wat voor weer het ook is. Daarom bieden we jou een brede waaier aan opties en innoverende technologieën waarmee je het juiste comfortniveau creëert en altijd beschermt bent.

GLAZEN SCHUIFWANDEN VOOR EEN ONGEHINDERD ZICHT NAAR BUITEN

Volledig doorzichtige glazen schuifwanden van 10 mm dik gehard veiligheidsglas die je beschermen tegen kou, regen en wind. De bovenrail is volledig in de structuur van je terrasoverkapping ingewerkt. De onderrail laat zich zelfs op een hellend terras installeren en heeft een duurzame geleider waarin de glaswanden soepel kunnen schuiven.

De gecoate aluminium handgreep past bij de structuur. Wil je meer privacy? Kies dan gewoon voor mat glas. Je kunt ook een knop, sleutelslot of inbussleutel inbouwen voor extra veiligheid.



Volledig ingebouwde bovenrail



Zeer duurzame geleider, zelfs op een hellend terras



Handgreep met aluminium coating (kan aan beide zijden worden gebruikt)

drie panelen
drie sporen
één handgreep

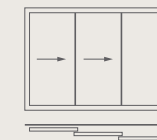

vier panelen
vier sporen
één handgreep

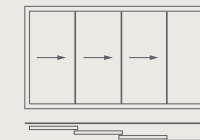

vijf panelen
vijf sporen
één handgreep

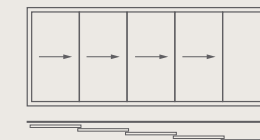

zes panelen
drie sporen
twee handgrepen

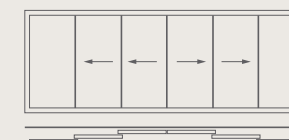

acht panelen
vier sporen
twee handgrepen

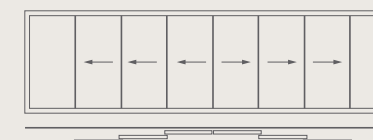

tien panelen
vijf sporen
twee handgrepen

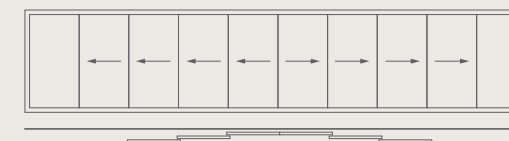

Met Amani kun je aan elke kant van je terrasoverkapping tot vier invullingen combineren voor maximaal comfort: glaswanden, gordijnen, screens en Loggia-panelen.





VASTE WAND VOOR EXTRA DESIGN OF EEN FUNCTIONELE TOETS

Je kunt een vaste wand toevoegen voor een mooie of extra functionele toets. In combinatie met een vast dak creëer je in één klap ook een opslagruimte met een schuifdeur. Je kunt de buitenmuur laten bekleden met aluminium gevelbekleding van Renson, terwijl je voor de binnenkant ook kunt gaan voor hout of andere materialen (niet geleverd door Renson).

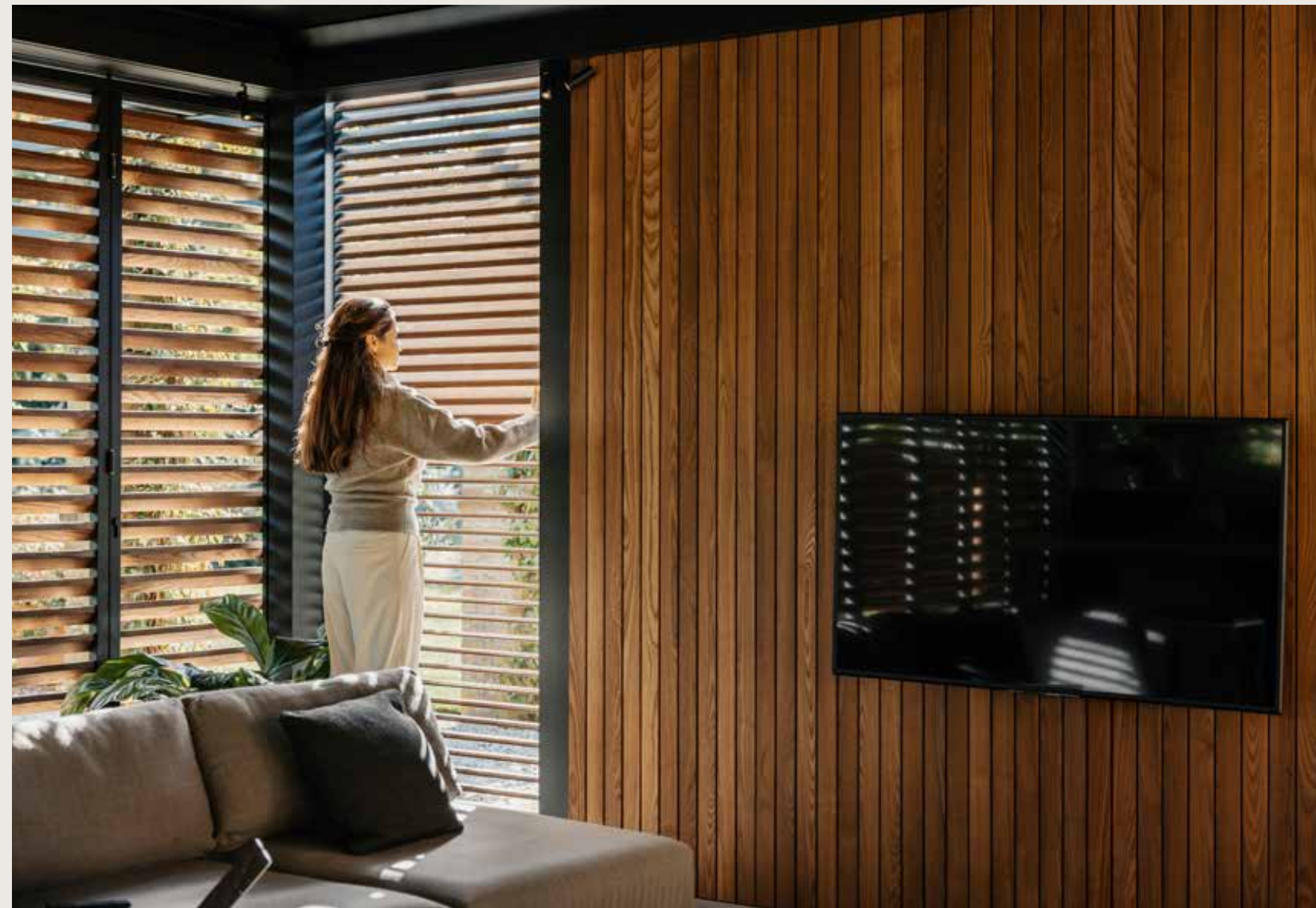



GEÏNTEGREERDE VERWARMING VOOR DIRECTE AANGENAME WARMTE MET LINEO HEAT

Lineo Heat is een verwarmingselement van hittebestendig keramisch glas dat infraroodstralen in een korte golf afgeeft. Het is mooi ingewerkt in een vaste lamel in het dak. In elke lamel passen een of twee van deze verwarmingselementen. Lineo Heat wordt geïnstalleerd op de plek waar je de warmte nodig hebt en verspreidt ze onmiddellijk.

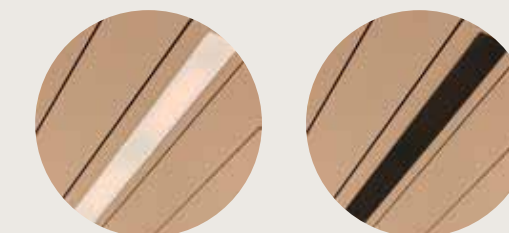

Je kunt kiezen tussen een zwarte of witte keramische glazen afdekking.



WEERSENSOREN EN INNOVATIEVE TECHNOLOGIE VOOR AUTOMATISCHE BESCHUTTING

Voor een optimale beschutting kun je onze terrasoverkappingen laten uitrusten met een regen- en/of windsensor. Deze sensoren meten de omgevingsomstandigheden voortdurend en regelen het gewenste comfortniveau volautomatisch op basis van bepaalde veranderingen. Ze werken volledig autonoom, ook wanneer je niet thuis bent.



Windsensor

Een windsensor regelt de stand van de screens van je overkapping volgens een vooraf ingestelde windsnelheid. Bij extreem harde wind trekt hij je screens in, zodat ze niet beschadigd raken.

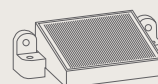

Regensensor

Een regensensor sluit je dak automatisch zodra hij in contact komt met regen. Zo blijven de meubels onder je terrasoverkapping altijd droog. Dankzij de geïntegreerde temperatuursensor neemt het systeem ook sneeuw waar. Bij neerslag onder een bepaalde temperatuur herkent de sensor die als sneeuw en beweegt hij het dak naar de vooraf ingestelde sneeuwstand.

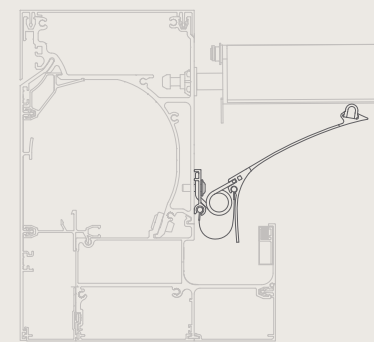

Protecto®

Een profiel tussen de lamellen en de goot dat extra bescherming biedt. Dit profiel biedt bescherming tegen wind, motregen en sneeuw die tussen de lamellen en het frame van de terrasoverkapping kunnen binnendringen.

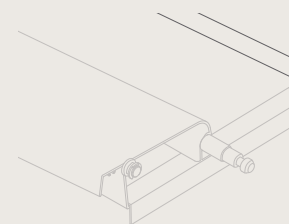

Innovatieve gootrand

Gelaste aluminium druijneuzen, gelakt in de kleur van de daklamellen. De speciaal ontwikkelde gootrand voorkomt dat je terras en meubels nat worden als je de lamellen na een regenbui opent.

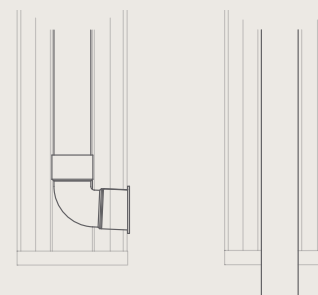

Afvoer op het terras

Afvoer in de grond

Geïntegreerde waterafvoer

Water wordt afgevoerd via een geïntegreerde afvoerbuï in de kolommen van jouw keuze.



VERLICHTING

De juiste verlichting kan je buitenruimte mooier en functioneler maken. Of je nu een knusse sfeer voor gezellige momenten samen wilt creëren, een levendige omgeving voor een bruisend feestje of een rustige plek om geconcentreerd en productief te werken, onze verlichtingsopties zijn geschikt voor elke stemming en gelegenheid.

We bieden een waaier aan dimbare verlichtingsoplossingen in warm of puur wit ledlicht die je in de structuur van je terrasoverkapping, in de luifel, in de lamellen en in de zijelementen kunt verwerken. Bekijk samen met ons de mogelijkheden. We helpen je graag de perfecte verlichting te vinden. Zo tover jij je overkapping 's avonds om in een betoverende cocon.



ARCHITECTURALE VERLICHTING

Iconische leds

Architecturale verlichting rondom de volledige bovenstructuur, naadloos geïntegreerd.



FUNCTIONELE VERLICHTING



Spots

Dimbare spots die naadloos geïntegreerd zijn in het railsysteem. Je bepaalt zelf waar ze komen en kunt ze draaien om een bepaalde zone of specifiek voorwerp in de kijker te zetten.



Lineo leds

Geïntegreerde functionele verlichting in het lamellendak met een gelijkmatige lichtverdeling over de lamel.



Ledbalk in een vast dak

Functionele leds met gelijkmatige lichtverdeling. Beschikbaar wanneer je kiest voor een vast dak.

SFEERVERLICHTING



Sfeerled dak
Opwaartse, indirecte sfeerverlichting aan de binnenkant van het dakframe.



Sfeerled wand
Indirecte verlichting onder de vaste wand.





SLIMME TECHNIEK

Amani verrijst waar passie en creativiteit samenkomen. Dankzij de voortdurende ontwikkeling verlegt Amani de grenzen van op maat ontworpen buitenruimtes. Het modulaire platform van Amani biedt je een ongeziene creatieve vrijheid en eindeloze personalisatiemogelijkheden om de ultieme buitenruimte te ontwerpen. Kolommen uit de buurt van hoeken plaatsen, grote overstekken als luifel toevoegen of tot vier gecombineerde accessoires aan elke kant? Het is al sinds 1909 het toonbeeld van innoverende techniek.



Lamellendak



Open dak

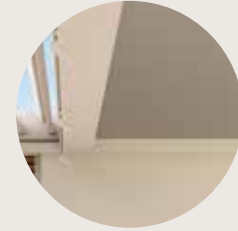

Vast dak

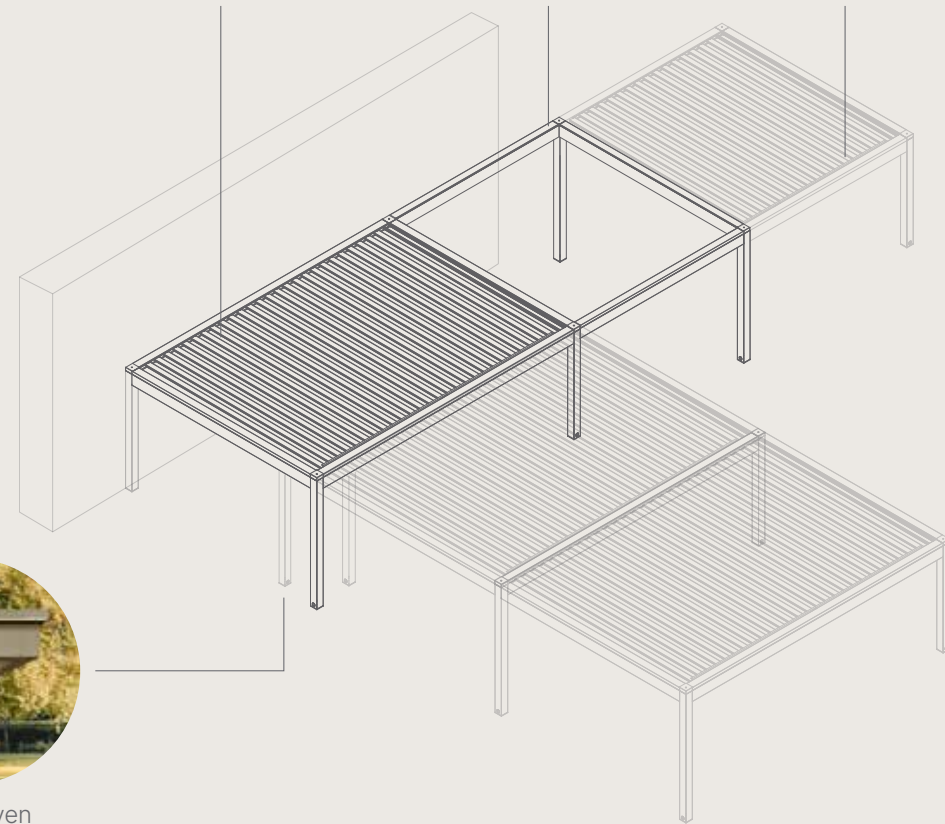

Verschoven
kolommen

OP MAAT GEMAAKT

Amani is jouw architecturale meesterwerk op maat. Het is de ultieme buitenruimte, perfect afgestemd op jouw smaak, behoeften en levensstijl: verfijnder, completer en multifunctioneler dan ooit.

LAMELLENDAK

VOOR EEN MAXIMALE CONTROLE VAN HET ZONLICHT

Duurzame aluminium lamellen, tot 150° draaibaar en eenvoudig te bedienen met de Renson Connect-app. De lamellen zijn uitgerust met borstelafdichtingen voor een zachte sluiting van het dak. Je kunt de lamellen in houtlook of in elke RAL-kleur bestellen. Afhankelijk van de oriëntatie van de installatie en van hoe de zon overdag op je terras schijnt, kun je ervoor kiezen om het licht zoveel mogelijk buiten te houden of binnen te laten, volgens de draairichting van de lamellen die je bij je bestelling hebt gekozen. Onze officiële verdelers van Amani geven je met plezier uitgebreid advies over de beste richting van de lamellen voor jouw project.

Zonwering: licht buitenhouden in geopende positie

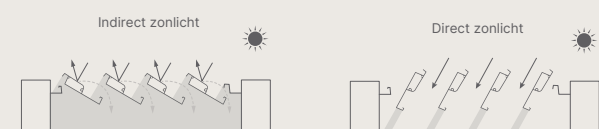

Maximaal zonlicht: licht binnenlaten in geopende positie

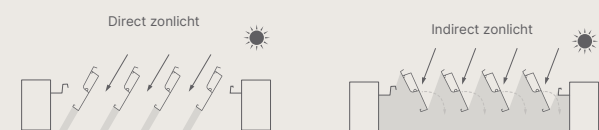

VAST DAK

EEN ESTHETISCHE OPTIE VOOR EEN OPTIMALE BESCHERMING

Een stevig maar mooi dak met een condenswerend doek aan de onderkant en een stalen plaat aan de bovenkant voor een maximale bescherming in alle weersomstandigheden. Als je een vast dak combineert met vaste zijwanden, kun je ook een opberghoek creëren in je buitenruimte.

OPEN DAK OM JE ÉÉN TE VOELEN MET DE NATUUR

Met een volledig open dak ga je pas helemaal op in de natuur.

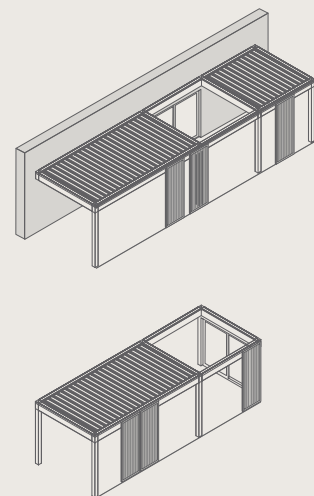

VERSCHOVEN KOLOMMEN VOOR EEN ONGEHINDERD ZICHT

Door kolommen te verschuiven, gaat een nieuwe wereld van architecturale vrijheid voor je open. De mogelijkheden zijn eindeloos. Laat je inspireren en verleg de grenzen van jouw unieke buitenruimte.

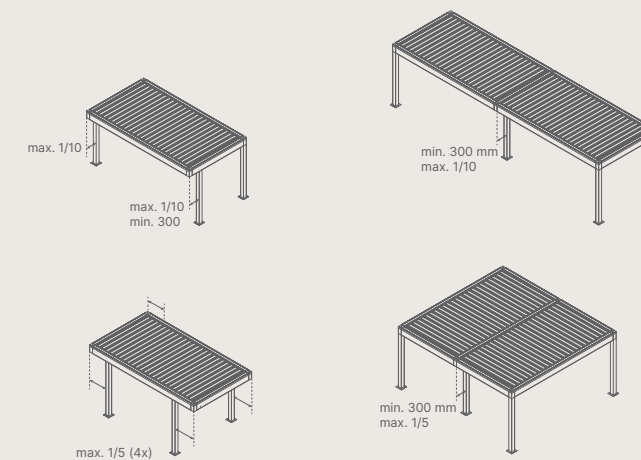

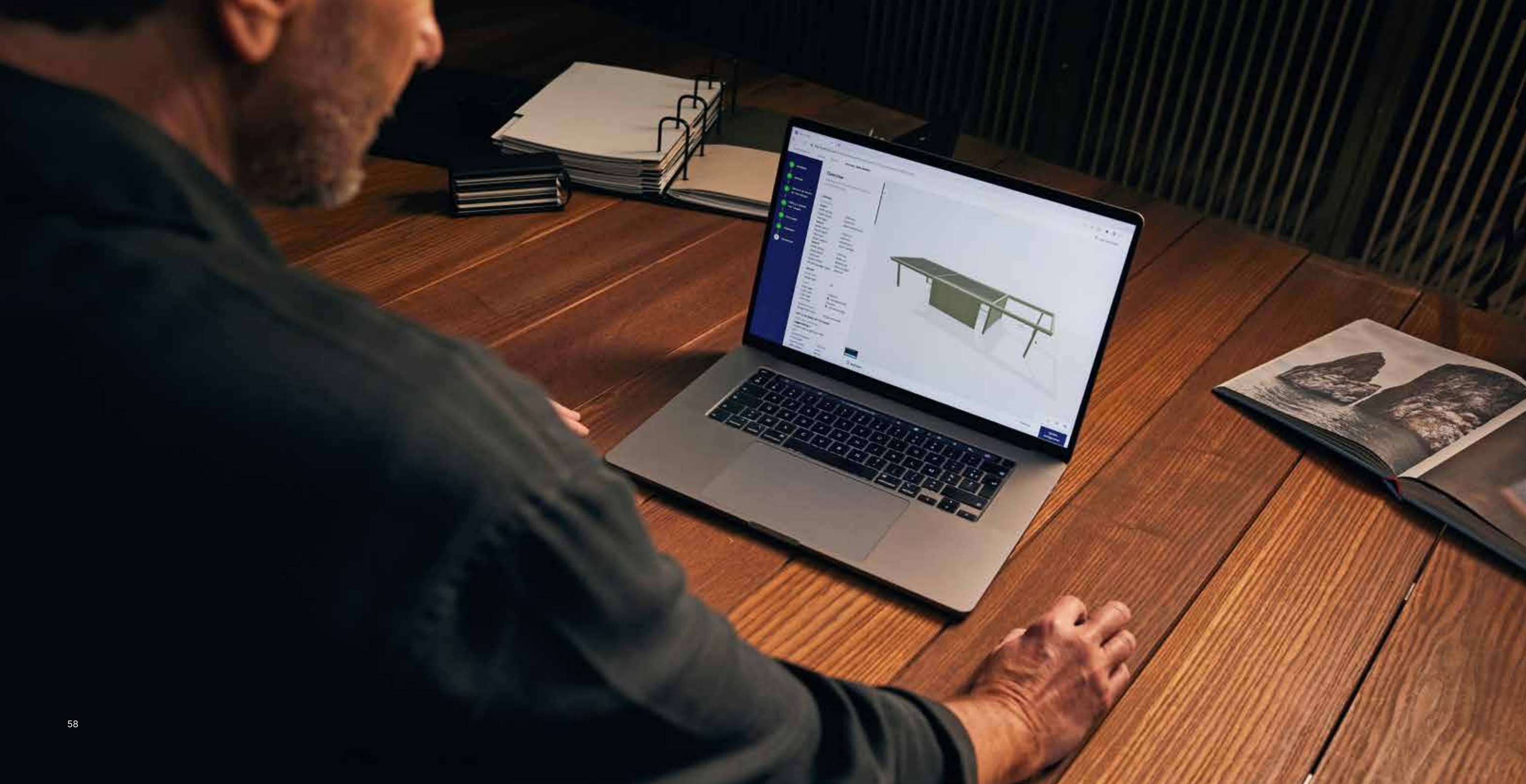

PERSONALISATIE

Iedereen is uniek. Logisch dus dat het ontwerp van jouw Amani onnavolgbaar is. Stem elk detail op jouw wensen en behoeften af dankzij het professionele advies van jouw Amani-expert.

DESIGN STYLES

Iedereen heeft zijn eigen stijl. Als het gaat om buitenleven, spreekt een naadloze overgang tussen natuur en architectuur ons aan. Een plek waar de grenzen tussen binnen en buiten vervagen. Daarom bieden we bij Renson zes buitenleefstijlen die een ideale inspiratiebron vormen: perfect op elkaar afgestemde kleuren, materialen en texturen die puur comfort combineren met een functionele en esthetische meerwaarde.



Kalksteen, zand en natuurlijke witte tinten en texturen voor een luchtige sfeer, ook wel bekend als **Pure Essence**.



Een verfrissende, tijdloze look met Italiaanse accenten om op-en-top te genieten: **Idyllic Garden**.



Strak minimalisme dat de grenzen tussen binnen en buiten volledig doet vervagen, onder de noemer: **Crystal Lounge**.



Een minimalistische stijl in een donker kleurenpalet, geïnspireerd op de traditionele Japanse architectuur: **Spiritual Harmony**.



Warme, zuiderse kleuren, texturen en materialen voor een instant zomers gevoel: **Earth Oasis**.



Radicaal eigentijds en jong, met een warme ondertoon van dynamische, speelse kleuren: **Tech Cocoon**.

VASTE, NIET-ROTEERBARE LAMEL VOOR EXTRA INTEGRATIES

Lineo Fix is een vaste, niet-roteerbare lamel die het mogelijk maakt om extra accessoires te bevestigen aan het lamellendak. Denk hierbij onder meer aan een verwarmingselement, een geluidssysteem, extra verlichtingsopties, een buitenventilator ... Deze lamel komt in de plaats van één roteerbare standaardlamel en is onzichtbaar wanneer het dak gesloten is.



Lineo Fix



VOORKAP STANDAARD OF ARCHITECTURAAL

Visueel element met keuze tussen een standaard en een architecturale voorkap.



Standaard voorkap



Architecturale voorkap

STOPCONTACT VOLLEDIG GEÏNTEGREERD IN DE KOLOM

Kies voor extra comfort dankzij een spatwaterdicht stopcontact (IP55) van 230 V of met USB-A-ingang. Je kunt het stopcontact op elke gewenste hoogte plaatsen.



RENSON CONNECT-APP VOLLEDIGE CONTROLE OVER JE OVERKAPPING

Slimme bediening van je overkapping met je smartphone of tablet. In de app bedien je het lamellendak en de screens, de ledverlichting of de verwarming met enkele tikken op je mobiele toestel, zelfs als je niet thuis bent. Een Somfy Tahoma Smart-hub en de gratis Renson Connect-app geven je volledige controle over je buitencomfort. Doorloop de eenvoudige configuratie en geniet volop van jouw favoriete sfeer.



KWALITEIT

Amani is het resultaat van oerdegelijke techniek en aandacht voor detail. Dat merk je aan het strakke ontwerp, de eindeloze configuratiemogelijkheden en de duurzaamheid van de constructie. Een eigen buitenruimte is geen investering voor het ultieme zomerfeestje of voor een geslaagde vakantie, het is een keuze voor het leven. Een leven vol mogelijkheden.

OERSTERKE STRUCTUUR

Bij Renson garanderen we de allerhoogste kwaliteit door onze producten grondig te laten testen en certificeren volgens de strengste normen in de sector.



Aluminium structuur

Amani bestaat uit geëxtrudeerde aluminium profielen. Die zijn licht, sterk, roestbestendig en bestand tegen extreme weersomstandigheden.



150 l/m².u

Waterafvoer

We testen de waterbestendigheid en -afvoer met een sproeisysteem dat regenbuien nabootst. Zo bepalen we de doorstroming van onze terrasoverkappingen en ontdekken we hoe we die verder kunnen verbeteren.



Draagkracht

Terrasoverkappingen worden blootgesteld aan verschillende weersomstandigheden, zoals wind en sneeuw. Die krachten werden bepaald door middel van statische sterkteberekeningen en gevalideerd door interne testen. De maximale draagkrachten zijn afhankelijk van de basisstructuur, de oppervlakte, het model, de gekozen accessoires en de locatie. Als uitgangspunt kan de constructie 1/200ste van zijn langste afmeting doorbuigen zonder permanente vervorming. Bij Amani wordt elke lamel ook apart vastgezet. Zo blijft de draagstructuur gegarandeerd vormvast. Bij zware sneeuwval moeten de lamellen gekanteld zijn.



Wind

Statische berekeningen op basis van Eurocode 9* vereisen dat de daklamellen geopend (verticaal geplaatst) worden bij windsnelheden meer dan 50 km/u. Bij hogere windsnelheden kunnen de lamellen niet meer worden bediend, omdat de krachten te groot worden voor de motorsturing.

Als de daklamellen om één of andere reden gesloten zijn bij windsnelheden van meer dan 50 km/u, dan is dat geen probleem. Tests in de windtunnel hebben namelijk aangetoond dat ze windsnelheden tot 160 km/u aankunnen.

Je kunt de zonwering opwaarts bedienen bij windsnelheden tot 30 km/u. Alle screens moeten opgetrokken zijn bij windsnelheden van meer dan 60 km/u. Loggia's en glazen schuifwanden moeten openstaan bij windsnelheden boven 50 km/u.

* Eurocode 9 is een Europese norm met richtlijnen voor het ontwerp van aluminium constructies. Bij Renson volgen we de bepalingen van de norm Eurocode 9 nauwgezet wanneer we onze producten ontwikkelen. Alleen zo kunnen we de veiligheid, stabiliteit en duurzaamheid van onze terrasoverkappingen garanderen, zelfs onder extreme weersomstandigheden.

DUURZAAMHEID

Bij Renson kiezen we heel bewust voor aluminium als hoofdmateriaal voor onze terrasoverkappingen. Dit materiaal zet de toon in ons concept van duurzaam buitenleven.

Aluminium is uitermate goed bestand tegen de natuurlijke weersinvloeden en praktisch onderhoudsvrij. Het is ook nog eens zeer goed recycleerbaar en dus ideaal om onze ecologische voetafdruk te verkleinen.

Daarnaast vervaardigen we onze producten in een ultramoderne productiefaciliteit op hernieuwbare energie en houden we ons aan strenge normen voor een minimale uitstoot. Het resultaat is een terrasoverkapping die voldoet aan de hoogste normen, zodat je zorgeloos kunt genieten van je droomruimte buiten.

Garantie

Registreer je terrasoverkapping online na de installatie en geniet van tien jaar productgarantie op zowel de structuur als de lak.



	10 jaar	5 jaar	2 jaar
OVERKAPPINGEN			
Amani, Camargue, Camargue Skye, Algarve, Algarve Canvas, Aero, Aero Skye, Aero Canvas, Lapure	☉ ¹		
Hechting, kleur en glans van de lak	☉ ¹		
Lineo Luce, Lineo Fix, Protecto		☉	
Somfy en Renson motoren		☉	
Bediening		☉	
Sensoren Somfy		☉	
Regensensor			☉
Verlichting, verwarming, geluid			☉
ZIJ-INVULLINGEN			
Fixscreen technologie		☉	
Glasvezel-, polyester- en acryldoeken		☉ ²	
Loggia's		☉	
Glazen schuifwanden		☉	
Vaste wanden (Linus, Linarte)		☉	
Buitengordijnen		☉	

¹ 10 jaar na registratie. Standaard 5 jaar garantie voor gebieden < 500 m afstand van de kust of gebieden met zware bevuiling en niet geldig op wooddesign, aluminium gietstukken en montagevoeten.

Let op: Chloordampen in een buitenomgeving zullen geen invloed hebben op het motor systeem, maar direct contact van de kolommen en/of montagevoeten met chloorwater kan de coating doen afbladderen. Plaats de terrasoverkapping dus bij voorkeur op een plaats waar deze niet in direct contact kan komen met zwembadwater of zeewater (dit valt buiten de garantie).

² Ploovorming eigen aan polyester doeken valt buiten de garantie. 2 jaar garantie op de crystalband over de hele breedte.

Minimaal onderhoud, maximaal genieten

Bij Renson zijn gebruiks- en onderhoudsgemak een prioriteit. Want hoe minder tijd je hoeft te besteden aan schoonmaken, hoe langer je kunt genieten van je buitenruimte.

Renson Maintenance Set

Je terrasoverkapping is ontworpen om jarenlang mee te gaan, in verschillende weersomstandigheden. Om de levensduur van je Amani maximaal te verlengen, raden we aan om je terrasoverkapping jaarlijks te reinigen en te onderhouden met de Renson Maintenance Set. De producten in die kit zijn zorgvuldig gekozen. Ze helpen de intense kleur en glans van het gepoedercoate aluminium te behouden en bieden extra bescherming tegen zure regen, zeelucht en uv-stralen.





Bij **Renson**, geloven we dat hoogwaardige producten en innovatieve oplossingen bijdragen aan een energiezuinig, comfortabel en gezond leven – binnen én buiten. Om die ambitie waar te maken, werken we als Belgisch familiebedrijf samen met talrijke vakspecialisten. De basisprincipes die ons daarbij verbinden, zijn slimme techniek, hoogwaardig design en gebruiksgemak.

Een uitgebreid **wereldwijd** netwerk van goed opgeleide Ambassadors garandeert dat onze hoogwaardige producten professioneel worden geïnstalleerd. **Renson Premium Ambassadors** kunnen bogen op jaren ervaring met de verkoop en installatie van onze producten. Ze bieden altijd het volledige assortiment en de best mogelijke professionele service. **Renson Ambassadors** verwelkomen je graag in hun showroom om er inspiratie op te doen voor je buitenruimte. Ze staan in voor een professionele installatie en bieden een deskundige klantenservice.

Vind een Amani-showroom



renson.net/amani

Amani staat voor personalisatie van de bovenste plank. Daarom staan er in deze catalogus slechts minimale technische details. Neem voor meer uitgebreide technische informatie en advies over alle personalisatiemogelijkheden contact op met een van onze officiële en opgeleide verdelers.

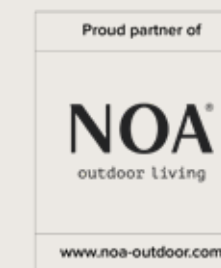

Ervaar Amani bij NOA

NOA is een uniek concept in België (nabij Gent), waar meer dan 25 high-end outdoor merken samenwerken om inspiratie te bieden voor verschillende buitenruimtes. In dit belevingspark vind je maar liefst 12 sfeervolle tuinen die de laatste trends en innovaties op het gebied van buitenleven laten zien.

RELAX OUTDOOR