

puzzi.

circular soft seating solutions

Inhoudsopgave.

Inleiding	3
Samenwerking	5
Puzzl systeem	6
Bekleding	9
Puzzl Tessella	10
Technische Specificaties: Tessella	12
Puzzl Shard	13
Technische Specificaties: Shard	15
Puzzl Pieces	16
Inspiratiepagina: Pieces	17
Sluit de cirkel	18
Contact	20

De meeste meubelen eindigen als afval.

Dat hoeft niet zo te zijn.

De meubelindustrie produceert jaarlijks miljoenen tonnen afval. Conventionele zitmeubelen zijn opgebouwd uit gemengde materialen. Gelijmd, geniet en gelaagd samengesteld, waardoor demonteren, repareren en recyclen vrijwel onmogelijk is. Als een bank versleten is, gaat hij naar de verbrandingsoven. De grondstoffen daarin ook. Daardoor gaan enorme hoeveelheden hoogwaardig materiaal verloren. PU-schuim en latex uit oude banken, zitelementen en matrassen. EPS-schuim uit electronicaverpakkingen en afgedankte koelkasten. Materialen met echte structurele en functionele waarde, simpelweg omdat niemand een manier heeft gevonden om ze opnieuw in te zetten.

*Het probleem is niet een gebrek aan materiaal.
Het is een gebrek aan ontwerpvisie die
circulariteit als vertrekpunt neemt.*

Design for disassembly by Circular Laboratory of Innovations®

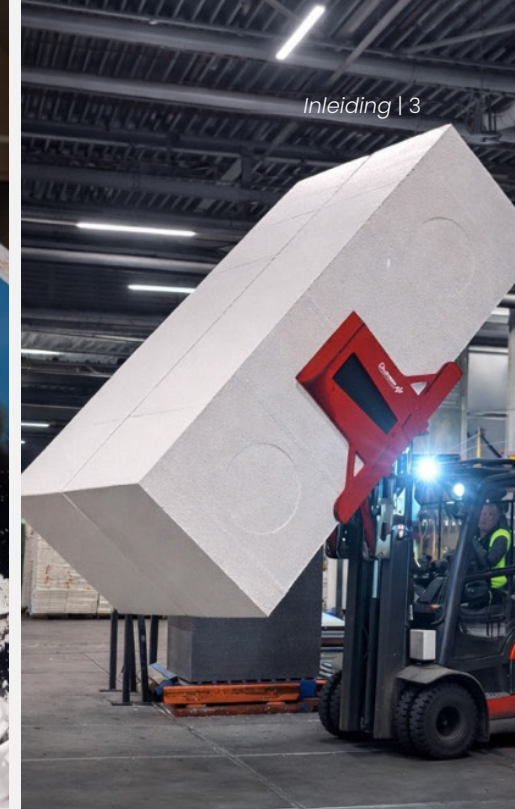



Afval herontdekt als grondstof voor hoogwaardige zitmeubelen.

De circulaire ontwerpprincipes van de Puzzl soft seating collectie zijn gebaseerd op twee ontwikkelingen die elkaar versterken. Enerzijds materiaalinnovatie die inspelt op wat de wereld weggooit. Oud PU-schuim en latex van ontmantelde zitmeubelen en EPS van elektronica-verpakkingen en oude koelkasten worden gerecycled en opnieuw verwerkt tot hoogwaardige constructie- en comfortmaterialen. Zonder compromis. Materiaal dat voldoet aan de eisen van commerciële projectmeubelen en gemaakt van vrijwel uitsluitend teruggewonnen afvalstromen. Anderzijds zo ontworpen zodat het nooit meer afval wordt. Elk onderdeel van de Puzzl is modulair opgebouwd en zo geconstrueerd dat het eenvoudig en snel uit elkaar gehaald kan worden. Geen lijm, nieten of gemengde materialen. Slechts vier schone mono-materialen die eenvoudig te scheiden zijn, zodat de waarde die er bij aanvang in gestopt is, aan het einde ook behouden blijft.

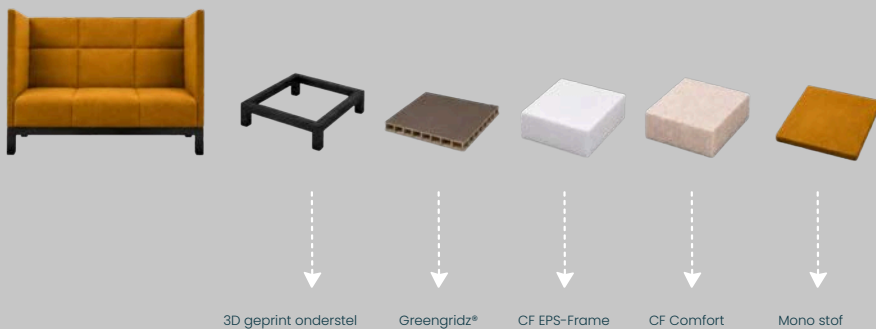

3D geprint onderstel

Greengridz*

CF EPS-Frame

CF Comfort

Mono stof

TRIBOO kiest voor CircleFoam Inside.

Circulair ontwerp begint bij de juiste mentaliteit en materiaalkeuze. Daarom kiest TRIBOO voor Circlefoam Inside.

Samen maken TRIBOO en Circlefoam korte metten met afval. Geen verspilling, geen compromissen – maar een circulaire oplossing die werkt. Met de Puzzl soft seating collectie wordt spraakmakend design en innovatie gebundeld tot één krachtig product dat klaar is voor een toekomst zonder afval.

Duurzaam, schaalbaar en direct toepasbaar. Dit is hoe circulair design eruitziet.



Van afvalstroom naar constructief materiaal.

De technologie van CircleFoam verwerkt post-consumer/industry EPS tot industriële CircleFoam blokken. Een stijf, lichtgewicht constructiemateriaal dat dient als basis materiaal voor het frame voor de Puzzl zitelementen. Gerecycled PU-schuim en latex worden verwerkt tot CircleFoam Comfort. Een hoogwaardig schuim wat garant staat voor comfortabel zitten. Deze verdwaalde grondstoffen die waren beland bij het afval, worden opnieuw gebruikt en functioneren perfect in intensief gebruikte omgevingen.



Modulair gebouwd als oneindige grondstof voor zitmeubelen.

De Puzzl is modulair ontworpen en gebouwd. Opgebouwd uit vier mono-materialen, CF-rEPS frame, CF-Comfortschuim, Greengridz® en stof. De bekleding wordt aangebracht zonder lijm of nieten en elke verbinding is omkeerbaar. De zitelementen zijn makkelijk uit elkaar te halen zonder gereedschap, lijm of specialistische kennis. Hierdoor kan aan het einde van de levensduur elk mono materiaal hoogwaardig gerecycled worden en opnieuw als grondstof dienen voor de volgende Puzzl.



Puzzl modulaire zitelementen,
gemaakt van afval, gebouwd om
lang meegaan, ontworpen
om terug te keren.

Puzzl is een modulair bank- en zitsysteem voor werkomgevingen en publieke ruimtes – van kantoren en scholen tot retail, horeca en hotels – dat ontmoeting, focus en samenwerking faciliteert en zich moeiteloos aanpast aan de behoeften en evolutie van de ruimte.



Wat elk model gemeen heeft:

Bekleding: zonder lijm of nieten.

Mono-materiaal stof wordt aangebracht zonder lijm of nieten. Volledig demontabel voor herstoffering of vervanging. Alternatieve stoffering is op aanvraag beschikbaar.

Zitting & rug: CircleFoam Comfort

100% gerecycled PU-schuim en latex, afkomstig van oude meubelen en matrassen en van industrieel snijafval. De keuze voor de juiste toepassing van schuimkwaliteiten wordt gedaan door onze eigen specialisten.

Frame: CircleFoam Frame (rEPS)

Sterk, stijf en lichtgewicht. Gemaakt van gerecycled EPS, schoon beschermings- en verpakkingsmateriaal, ingezameld via milieustraten.

Basisplaat: Greengridz[®]-meubelpaneel

Lichtgewicht constructief meubelpaneel. Pootjes of plint zijn 3D-geprint van afval-EPS. De volledige basis is ontworpen voor schone scheiding en recycling.



Bekledingsopties.

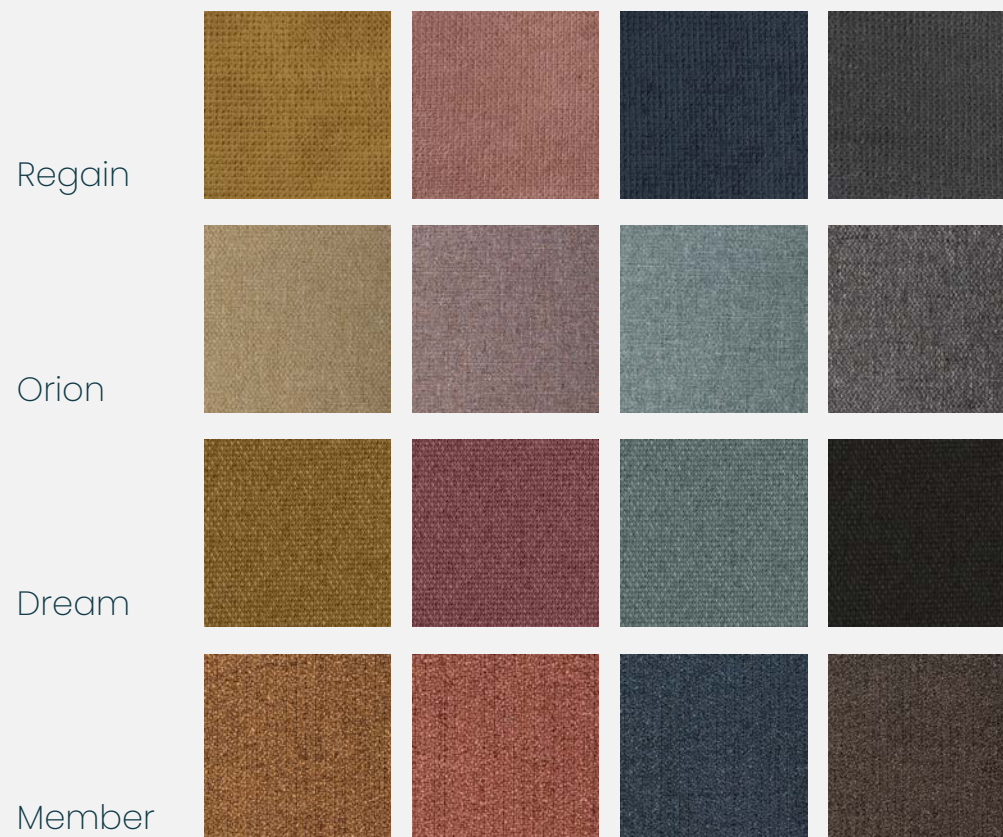

Al onze banken kunnen worden bekleed met de stoffencollecties REGAIN, ORION, DREAM en MEMBER van FABRAA.

Puzzi Tessella.

De treinbank uit de Puzzl familie is ontworpen voor de circulaire economie en bewijst hoe afval kan transformeren tot een hoogwaardig interieurelement.

In werkomgevingen en publieke ruimtes is deze esthetisch verfijnde bank veelzijdig inzetbaar. Puzzl is comfortabel en faciliteert ontmoeting, samenwerking en spontane interactie.

Dankzij het modulaire ontwerp bewegen elementen uit de Puzzl familie moeiteloos mee met de dynamiek van de ruimte. Compact, flexibel en volledig naar wens samen te stellen. Veranderen de behoeften? Dan pas je eenvoudig de opstelling aan.

Gemaakt van gerecyclede materialen en ontwikkeld met CO₂-reductie als uitgangspunt, is Puzzl niet alleen een slimme keuze voor je interieur – maar ook voor de toekomst.

Productspecificaties op pagina 12





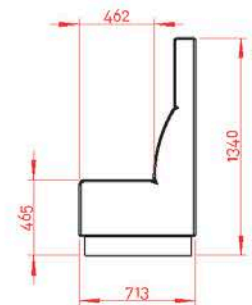
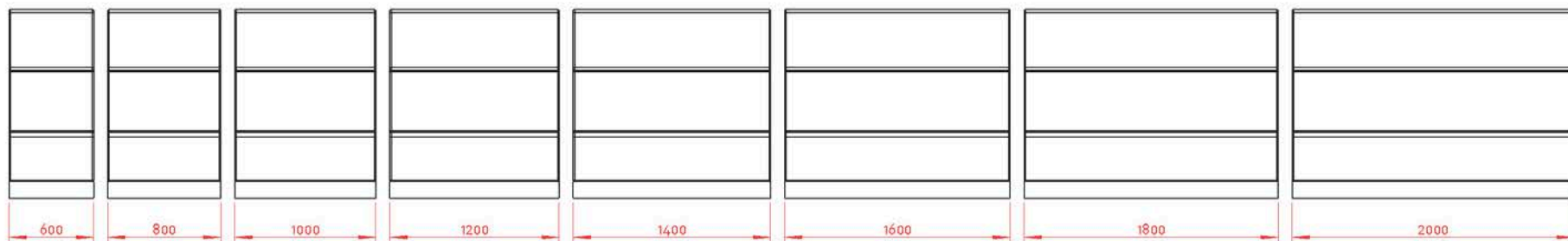
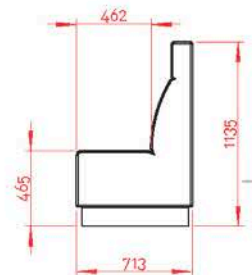
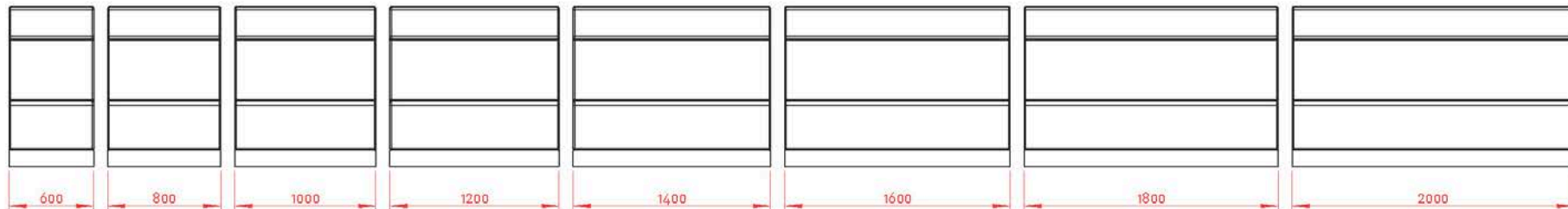
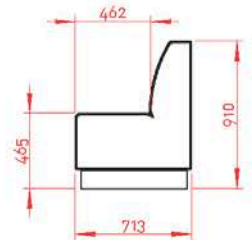

Puzzl Shard.

Eenvoud, lichtgewicht en ruimte efficiency zijn de ontwerpprincipes van de comfortabele zitelementen van de Puzzl Shard. Ideaal voor toepassing in beperkte ruimte zoals boxen, pods of nissen waarbij de lichtgewicht constructie voor stabiliteit steunt tegen een wand. Hierdoor zijn de elementen van de Shard compact en kan de loop en bruikbare ruimte maximaal worden benut.

De modulaire zitelementen hoeven niet verankerd te worden en zijn door het lichte gewicht makkelijk verplaatsbaar. Dit zorgt voor flexibiliteit en past binnen dynamische, veranderende kantooromgevingen.

Doordat de bank niet volledig zelfdragend hoeft te zijn is er minder materiaal nodig en ligt de CO₂ footprint een stuk lager. De Puzzl Shard bewijst hoe afval kan transformeren tot een hoogwaardig interieurelement. Door de circulaire focus in het ontwerp is alleen dat toevoegt wat echt nodig is. De Shard is niet alleen een slimme en duurzame keuze voor je interieur – maar levert ook een praktische bijdrage aan een toekomst zonder afval.

Productspecificaties op pagina 15

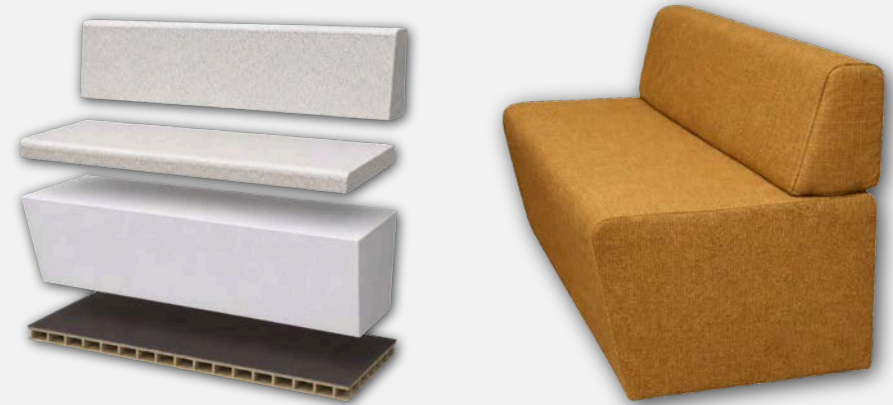



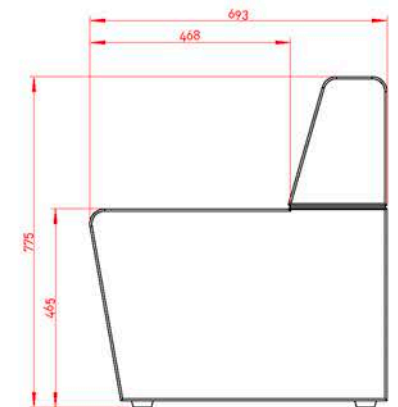
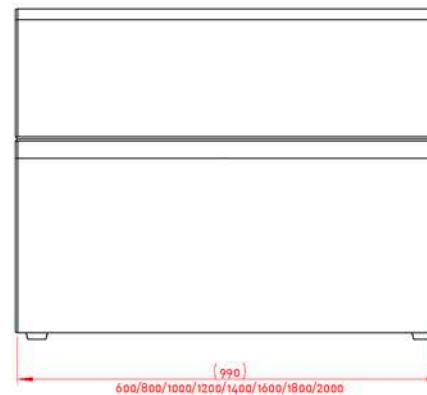
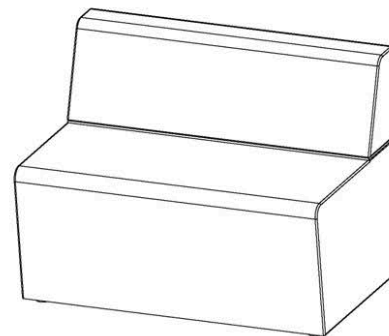
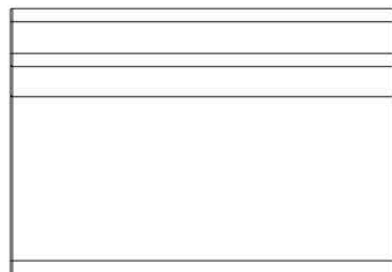
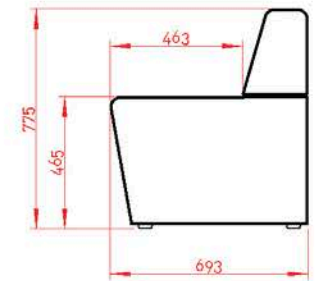
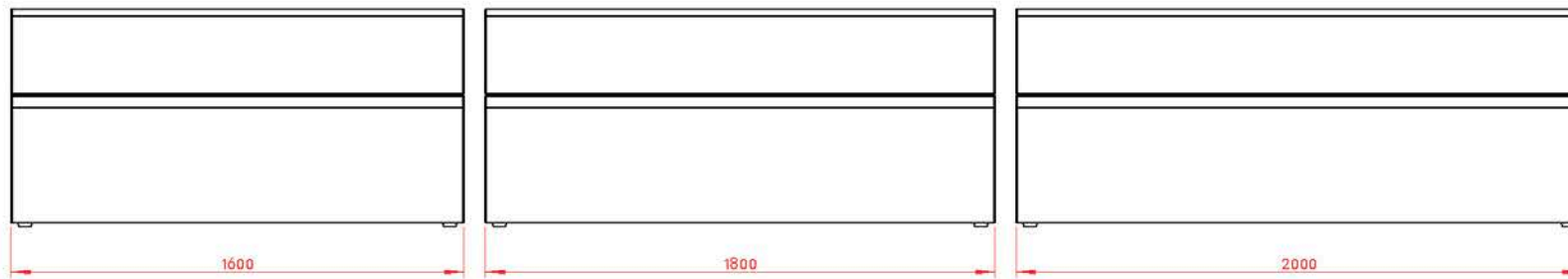
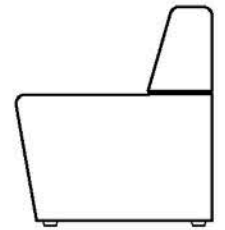
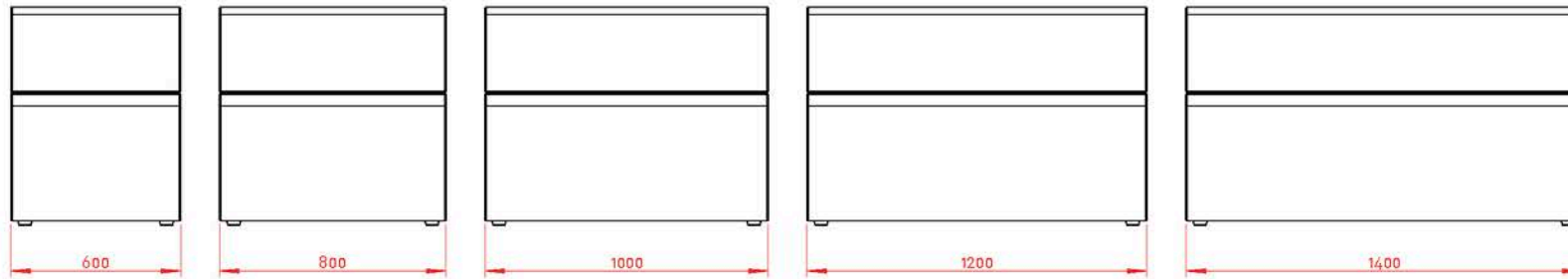

Puzzl Pieces.

De Pieces zitelementen uit de Puzzl familie zijn modulair ontworpen als een systeem van slimme puzzelstukken. Losse elementen die je zelf configureert tot een comfortabel lounge meubel, dat precies past bij jouw ruimte, gebruik en sfeer.

Met de Puzzl Pieces creëer je uitnodigende plekken om te ontspannen, te ontmoeten en samen te zijn. In lounges, ontvangstgebieden en open werkomgevingen. Elk element sluit aan op de ander. Net als bij een puzzel vormen de stukken samen één geheel, terwijl ze afzonderlijk flexibel inzetbaar blijven. Vandaag een rustige zithoek, morgen een open lounge-opstelling of een speelse eilandvorm. Aanpassen is eenvoudig, zonder nieuw meubilair, zonder verspilling.

De Puzzl Pieces bewijzen hoe afval kan transformeren tot hoogwaardige interieurelementen. Door de circulaire focus in het ontwerp op gerecyclede materialen en de reductie van CO₂ uitstoot, zijn de Puzzl Pieces niet alleen een slimme en duurzame keuze voor je interieur, maar leveren zij ook een praktische bijdrage aan een toekomst zonder afval.

Inspiratie op pagina 17





Retourneer hem. Laat hem refurbishen. Of laat ons de cirkel sluiten.

Wanneer jouw Puzzl zijn gebruiksduur heeft bereikt, retourneer je hem naar TRIBOO. Banken in goede staat worden gerefrubished en opnieuw ingezet. Aan het einde van de werkelijke levensduur wordt elk materiaal teruggewonnen voor hoogwaardige recycling en ingezet als grondstof voor de volgende generatie Puzzl.

Als erkenning voor de investering die je hebt gedaan in een circulair product, betaalt TRIBOO €0,25 per kilogram bij retourname.

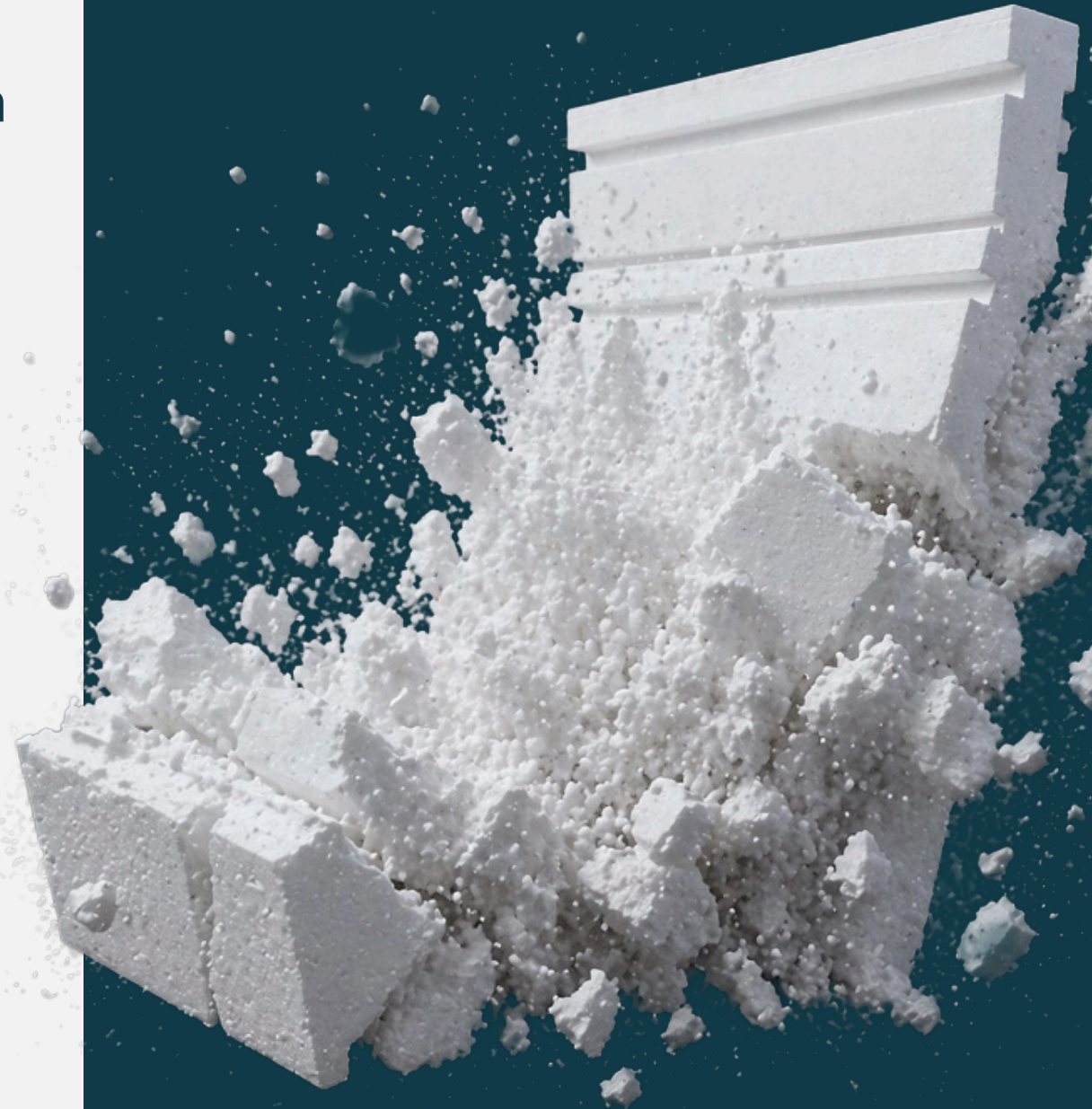

Wij verkopen geen meubels, wij lossen problemen op.

Kom samen met ons in beweging.

Ons professionele team staat voor u klaar met deskundig advies, circulaire expertise en daadkracht. Samen richten wij uw project in met minder materiaal, minder CO₂ uitstoot en minder afval. Bouw met ons aan een toekomst zonder verspilling en maak de circulaire economie voor iedereen zichtbaar in uw interieur.

Neem contact met ons op via onderstaande gegevens of kom langs in onze showroom.

Email: info@triboo.eu

Phone: (+31) 085 025 0063

Address: Nijverheidscentrum 2, 2761JP, Zevenhuizen

Website: www.triboo.eu

