

SUONO

ACOUSTICS



Fact Sheet
SUONOCLOUD

Suono Acoustics
Kantonsstrasse 121
CH-6234 Triengen
Switzerland
Phone +41 41 935 00 54
suono-acoustics.ch

suonoCLOUD

BESCHREIBUNG

Das **suonoCLOUD** ist ein abgehängtes Akustik-Deckenelement mit ineinandergreifender, dreidimensionaler Lamellenstruktur. Das Deckenelement bietet eine akustisch hocheffiziente und ästhetische Lösung und sorgt für Lebendigkeit und Textur in allen Räumen.

Das **suonoCLOUD**-Deckenelement ist ein echtes Up-Cycling-Produkt und zeichnet sich durch sein modernes und funktionelles Design sowie seine Langlebigkeit aus. Hergestellt aus unserem hochwertigen **suonoBOARD®**, mit exzellenten Schallabsorbtionswerten und einem Recyclinganteil von über 50 %, bestechen unsere Produkte mit organischem Charakter durch die homogene Oberflächenstruktur und Farbgebung.

Hergestellt aus 100 % PET-Fasern mit filzartiger Haptik.



PRODUKTEIGENSCHAFTEN

- Materialstärke: 12 mm ($\pm 7\%$)
- Gewicht: 2300 g/sqm ($\pm 10\%$)



MATERIALEIGENSCHAFTEN

- äusserst robust, formstabil und stossfest
- schimmelfrei und hohe Farbbeständigkeit
- PET-Faser mit Filzoberfläche, einfach zu bearbeiten
- hervorragende Akustikwerte und Regulierung des Raumklimas
- schwer entflammbar
- äusserst geringe flüchtige organische Verbindungen



MONTAGE

- schnelle und einfache Montage durch Plug-in-System und höhenverstellbarem Drahtseil-System, welches punktuell an der Decke befestigt wird



PFLEGE & REINIGUNG

- einfache Trockenreinigung mit Staubsauger oder Klebeband oder Nassreinigung mit Sprudelwasser
- Unebenheiten lassen sich mit einem Bügeleisen auf Stufe Silk und unterlegtem Backpapier begradigen



UMWELT & ENTSORGUNG

- 100 % PET mit einem Recyclinganteil von über 50 %, zu 100 % recyclebar



OBERFLÄCHENABWEICHUNG

- Leichte Farb- und Oberflächenabweichungen sind Teil der charakteristischen Produkteigenschaften und berechtigen nicht zur Inanspruchnahme von Garantieleistungen.

suonoCLOUD STRAIGHT
2400×1200×280 mm

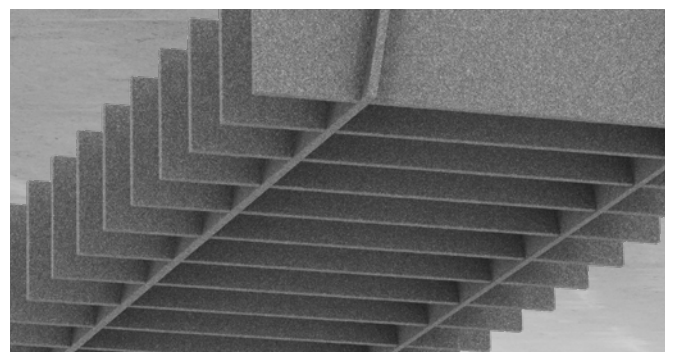
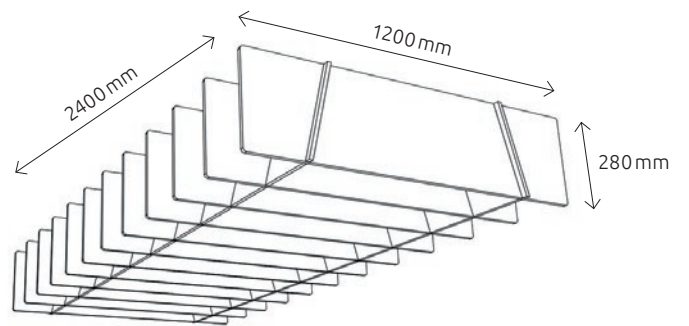
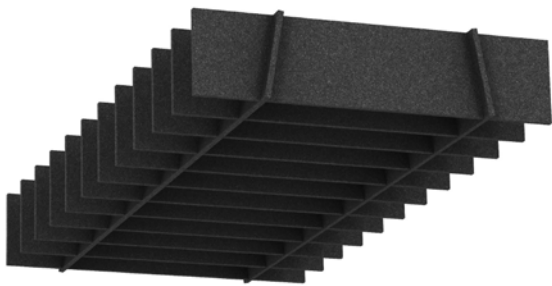

suonoCLOUD OVAL
2400×1200×300 mm

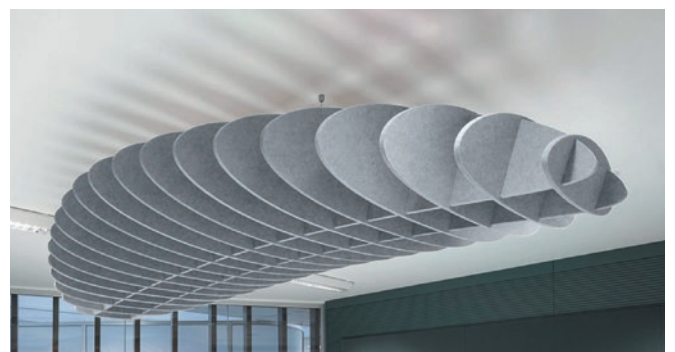
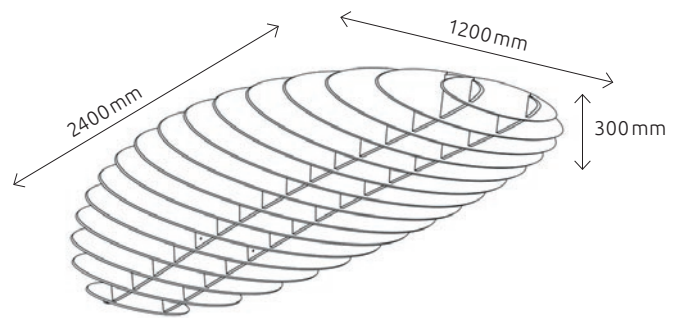

suonoCLOUD ROUND
1200×1200×150 mm

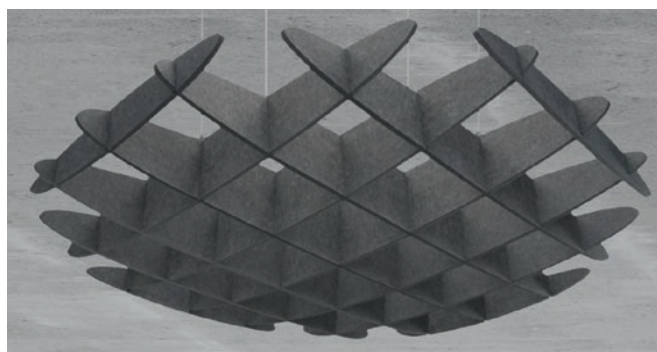
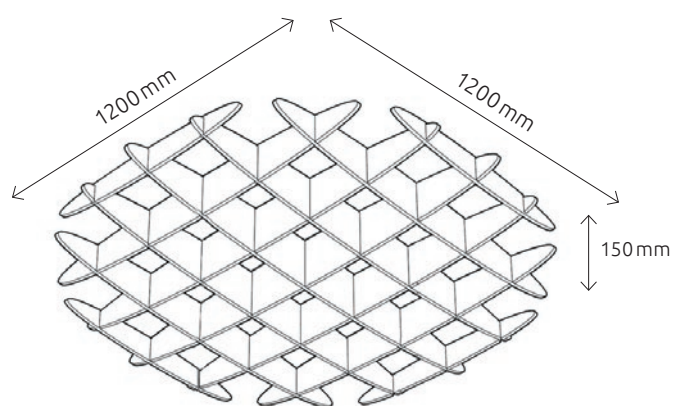
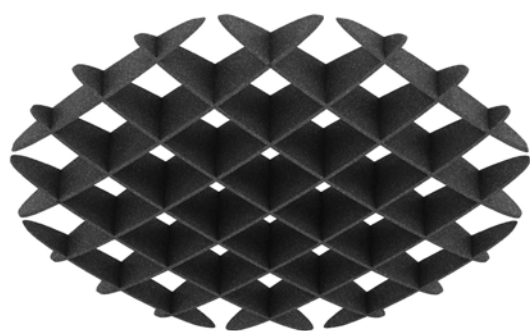

suonoCLOUD INTERLACE
2287×2287×187 mm

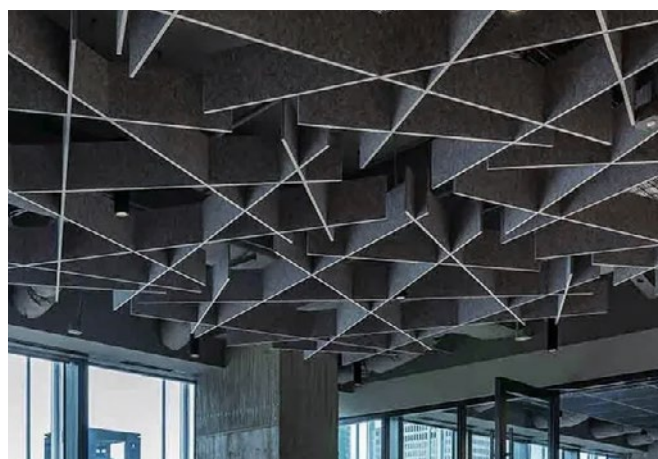
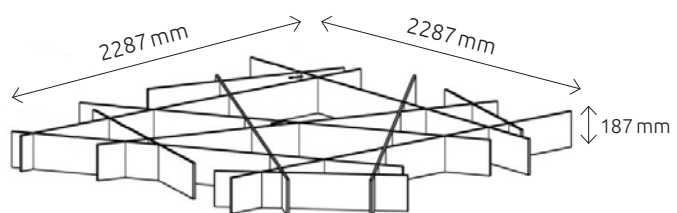
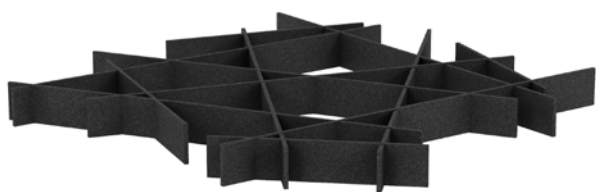

suonoCLOUD INTERLACE
INSTALLATION GUIDE

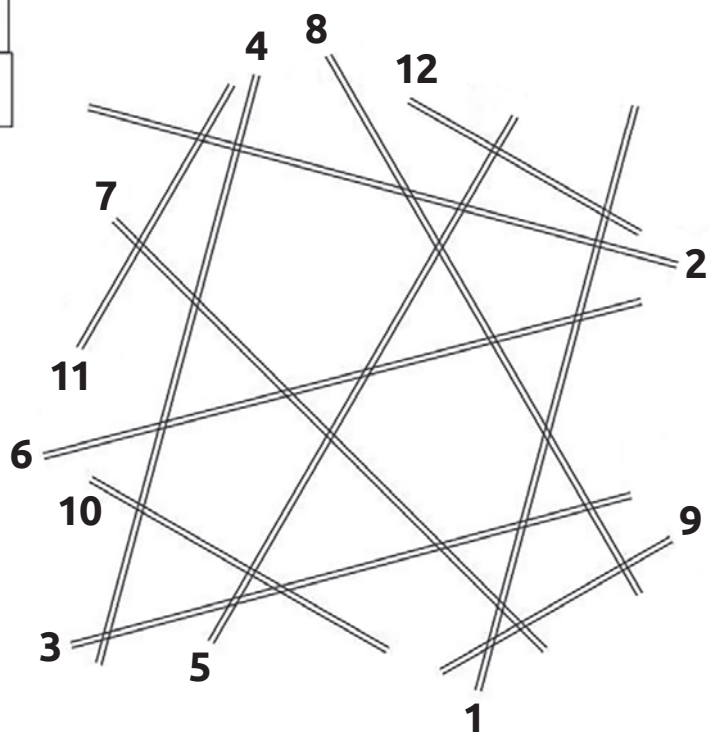
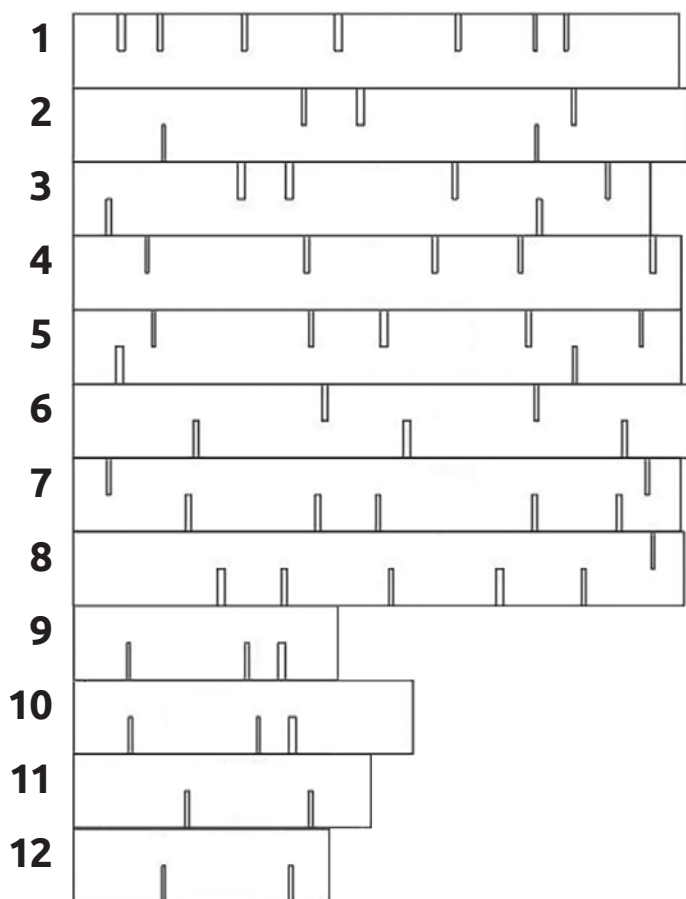
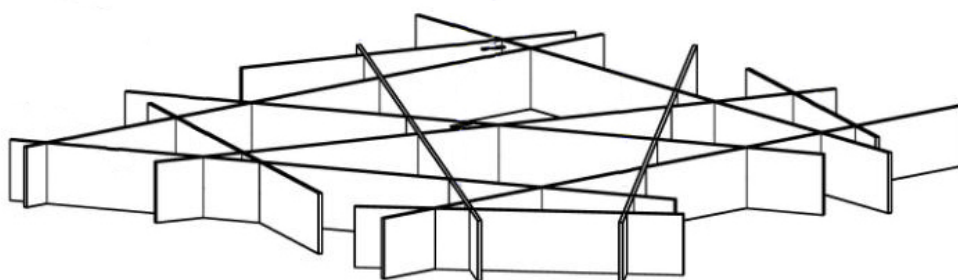

SUONOBOARD® 12 mm

DIMENSIONEN	2440 mm (±1mm) × 1220 mm (±1 mm)
BESTANDTEILE	100 % PET (50 %–75 % rezykliertes PET)
PET FLASCHEN PRO PANEL	142 PET-Flaschen (500 ml à 24 g)
FLÄCHENGEWICHT	2300 g /m ² (±10 %)
MATERIALSTÄRKE	12 mm (±10 %)
BRANDSCHUTZ EN 13501/ ISO 11925-2	Klasse B: B-s1,d0
FARBEN	57
FORMALDEHYD EMISSION ASTM D5116	—
VOC EMISSIONEN ASTM 5116	—
ABSORBTIONSGRAD	aw 0.25 (0 mm Wand-/Deckenabstand) aw 0.55 (50 mm Wand-/Deckenabstand) aw 0.90 (200 mm Wand-/Deckenabstand) NRC = 0.35 (0 mm Wand-/Deckenabstand) NRC = 0.65 (50 mm Wand-/Deckenabstand) NRC = 0.85 (200 mm Wand-/Deckenabstand)



ABSORBTIONSKURVE

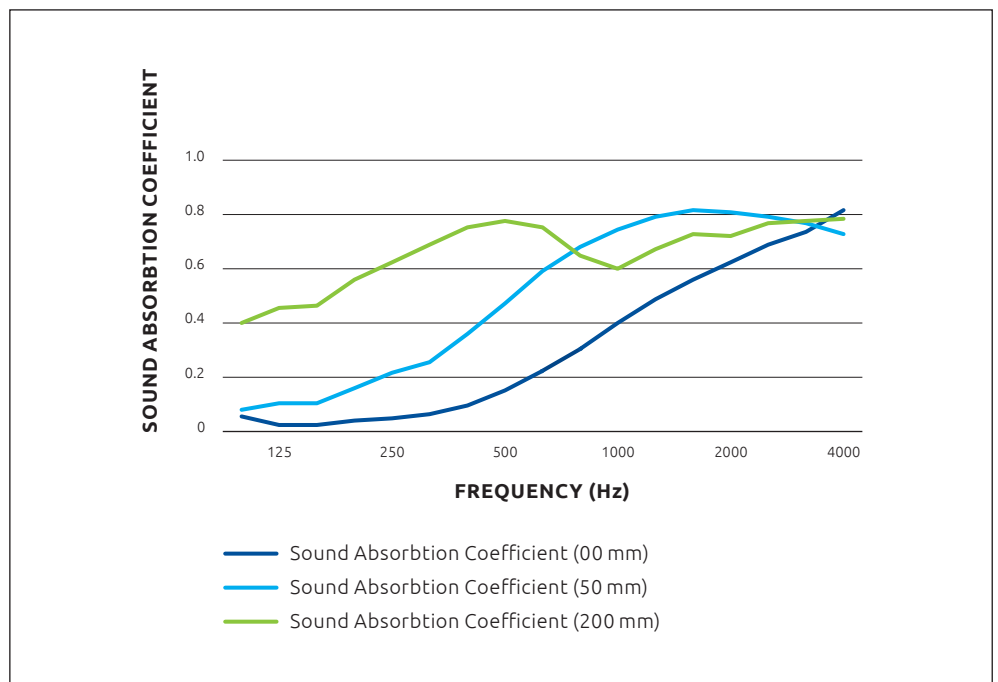

SUONO

ACOUSTICS



20 Shades **SUONO** COLORS

Inspired by the Beauty of Swiss Nature

04 SNOW	44 SAND	49 TWIG	46 DAWN	09 ICE
79 CINDER	29 REED	51 TRUNK	18 EMBER	37 SKY
38 CLOUD	78 GRANIT	13 GRASS	87 OAK BARK	16 SEA
26 ROCK	40 SHORE	71 SALVIA	39 CLAY	47 LAKE

suonoCLOUD

suonoCLOUDS STRAIGHT

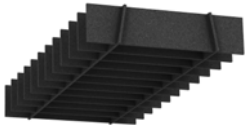

2140.U12.0400	04 SNOW
2140.U12.4400	44 SAND
2140.U12.2600	26 ROCK
2140.U12.4700	47 LAKE
2140.U12.3800	38 CLOUD
2140.U12.3900	39 CLAY
2140.U12.1300	13 GRASS
2140.U12.3700	37 SKY
2140.U12.7900	79 CINDER
2140.U12.0900	09 ICE
2140.U12.1600	16 SEA
2140.U12.4000	40 SHORE
2140.U12.7100	71 SALVIA
2140.U12.2900	29 REED
2140.U12.7800	78 GRANIT
2140.U12.8700	87 OAKBARK
2140.U12.5100	51 TRUNK
2140.U12.4600	46 DAWN
2140.U12.1800	18 EMBER
2140.U12.4900	49 TWIG

suonoCLOUDS OVAL



2141.U12.0400	04 SNOW
2141.U12.4400	44 SAND
2141.U12.2600	26 ROCK
2141.U12.4700	47 LAKE
2141.U12.3800	38 CLOUD
2141.U12.3900	39 CLAY
2141.U12.1300	13 GRASS
2141.U12.3700	37 SKY
2141.U12.7900	79 CINDER
2141.U12.0900	09 ICE
2141.U12.1600	16 SEA
2141.U12.4000	40 SHORE
2141.U12.7100	71 SALVIA
2141.U12.2900	29 REED
2141.U12.7800	78 GRANIT
2141.U12.8700	87 OAKBARK
2141.U12.5100	51 TRUNK
2141.U12.4600	46 DAWN
2141.U12.1800	18 EMBER
2141.U12.4900	49 TWIG

suonoCLOUD

suonoCLOUDS ROUND

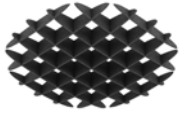

2142.U12.0400	04 SNOW
2142.U12.4400	44 SAND
2142.U12.2600	26 ROCK
2142.U12.4700	47 LAKE
2142.U12.3800	38 CLOUD
2142.U12.3900	39 CLAY
2142.U12.1300	13 GRASS
2142.U12.3700	37 SKY
2142.U12.7900	79 CINDER
2142.U12.0900	09 ICE
2142.U12.1600	16 SEA
2142.U12.4000	40 SHORE
2142.U12.7100	71 SALVIA
2142.U12.2900	29 REED
2142.U12.7800	78 GRANIT
2142.U12.8700	87 OAKBARK
2142.U12.5100	51 TRUNK
2142.U12.4600	46 DAWN
2142.U12.1800	18 EMBER
2142.U12.4900	49 TWIG

suonoCLOUDS INTERLACE



2144.U12.0400	04 SNOW
2144.U12.4400	44 SAND
2144.U12.2600	26 ROCK
2144.U12.4700	47 LAKE
2144.U12.3800	38 CLOUD
2144.U12.3900	39 CLAY
2144.U12.1300	13 GRASS
2144.U12.3700	37 SKY
2144.U12.7900	79 CINDER
2144.U12.0900	09 ICE
2144.U12.1600	16 SEA
2144.U12.4000	40 SHORE
2144.U12.7100	71 SALVIA
2144.U12.2900	29 REED
2144.U12.7800	78 GRANIT
2144.U12.8700	87 OAKBARK
2144.U12.5100	51 TRUNK
2144.U12.4600	46 DAWN
2144.U12.1800	18 EMBER
2144.U12.4900	49 TWIG

Care & Cleaning Guide

VORSICHT: DURCHFEUCHTEN SIE DAS suonoBOARD® NICHT MIT WASSER ODER REINIGUNGSFLÜSSIGKEITEN.



BEACHTEN SIE BEI DER REGELMÄSSIGEN REINIGUNG:

- saugen Sie regelmässig mit geringer Saugkraft und glattem Aufsatz
- verwenden Sie Polstermöbelwaschmittel anstelle von Geschirrspül- oder Waschmittel
- lassen Sie das Material vor direkter Wärmeeinwirkung gründlich trocknen
- sorgen Sie für ausreichende Belüftung, sollte das Produkt übermässiger Feuchtigkeit ausgesetzt sein



BEACHTEN SIE BEI DER FLECKENREINIGUNG:

- behandeln Sie verschüttete Flüssigkeiten und Flecken so schnell wie möglich
- vermeiden Sie konzentriertes Reiben mit hohem Druck
- kratzen Sie Verunreinigungen vorsichtig von der Oberfläche
- verwenden Sie kohlen säurehaltiges Wasser für leichte Verschmutzungen
- verwenden Sie die Reinigungsmittel für mittlere und stärkere Verschmutzungen gemäss den Angaben des Herstellers



BEACHTEN SIE BEIM DESINFIZIEREN:

- verwenden Sie für die tägliche Desinfektion ein Mittel mit 75 % Alkoholgehalt
- befolgen Sie die Anweisungen des Herstellers für eine angemessene Verdünnung und die geeignete Schutzausrüstung

Installation Guide

Leitfaden um Sie bei der Installation des **suonoBOARD®** zu unterstützen. Diese Anleitung enthält nur Empfehlungen und ersetzt keinen qualifizierten Installateur. Suono Acoustics übernimmt keine Verantwortung für die Massnahmen, die ergriffen oder nicht ergriffen werden. Wenn Sie Fragen zur Verlegetechnik haben, wenden Sie sich an Ihren Händler oder direkt an Suono Acoustics.



BITTE BEACHTEN SIE

- berücksichtigen Sie mögliche Abweichungen der Dicke und minimale Unebenheiten aufgrund von Fertigungstoleranzen
- es kann keine exakte Farbübereinstimmung zwischen verschiedenen Chargen garantiert werden
- Fasermischung und Oberflächenbeschaffenheit können variieren
- das **suonoBOARD®** hat eine inhärente Faserrichtung, achten Sie darauf die Platten richtig auszurichten
- nach der Installation der Panele werden Reklamationen nicht mehr akzeptiert; prüfen Sie daher, ob alle Platten das richtige Design, Form und Farbe haben
- stellen Sie sicher, dass entsprechende Arbeitsschutzvorschriften eingehalten werden



HANDHABUNG UND LAGERUNG

- Boxen und Panele aufrecht transportieren
- Boxen und Panele flach lagern
- bei der Handhabung heller Farben Handschuhe tragen
- trocken halten und Feuchtigkeit vermeiden
- alle Oberflächen für die Lagerung und Verarbeitung sauber halten
- bei Lieferung alle Waren auf Richtigkeit und Beschädigung prüfen
- die Kanten und Ecken schützen



INSTALLATION

- Die Anleitung bezieht sich auf die direkte Befestigung mit stumpfer Verbindung nebeneinander. Das **suonoBOARD®** ist ein Vliesstoffprodukt, das in der Dicke um bis zu 7 % variieren kann. Dies ist eine natürliche Eigenschaft des Materials und berechtigt nicht zur Reklamation.



BEARBEITEN DES MATERIALS MIT MASCHINE

- das **suonoBOARD®** und Produkte aus dem **suonoBOARD®** werden mit einer CNC-Maschine geschnitten
- vor Ort kann das **suonoBOARD®** auch mit einer Tauchkreissäge oder einer Bandsäge bearbeitet werden
- verwenden Sie ein Sägeblatt mit Wellenverzahnung NICHT mit seitlich geschränkten Zähnen
- führen Sie zunächst einen Testschnitt an einem Reststück durch
- führen Sie das Sägeblatt oder das Werkzeug gegen die Rotation mit langsamen, gleichmäßigen Vorschub um Überhitzung (Schmelzen des Materials) zu vermeiden
- sichern Sie die Platte beim Schneiden, um Vibration zu minimieren



BEARBEITEN DES MATERIALS VON HAND

- stellen Sie sicher, dass die Klinge im 90°-Winkel zur Plattenoberfläche steht um rechtwinklige Kanten und somit eine gerade Stossverbindung zu gewährleisten
- stellen Sie sicher, dass die Klinge scharf und nicht zu lange oder flexibel ist, um Schrägschnitte zu vermeiden. Wechseln Sie die Klinge häufig aus
- halten Sie das Panel flach und führen Sie mehrere Schnitte unter leichtem Druck aus. Verwenden Sie für gerade Schnitte ein Lineal, um beste Ergebnisse zu erzielen
- verwenden Sie eine Unterlage



BEFESTIGUNG UND KLEBSTOFFE

- das **suonoBOARD®** kann direkt mit einem handelsüblichen Klebstoff befestigt werden. Es liegt in der Verantwortung des Installateurs, sicherzustellen, dass der Klebstoff für das Produkt und den Untergrund geeignet ist, auf dem es befestigt werden soll
- die Klebstoffe sollten gemäss der Anweisung des Herstellers verwendet werden
- bereiten Sie die Baustelle mit einer sauberen Unterlage vor und legen Sie die Platten mit der Vorderseite nach Unten darauf
- vergewissern Sie sich, dass die Wand- oder Deckenfläche sauber und frei von Staub oder Unebenheiten ist, welche die Haftung beeinträchtigen können
- um Faltenbildung durch Knicken zu vermeiden, bringen Sie die Platte am besten mit zwei Personen an
- wenn Sie Klebstoff verwenden, positionieren Sie die Platte auf dem Untergrund und üben Sie gleichmässig leichten Druck aus – achten Sie darauf nur minimalen Druck auf die Kanten auszuüben, damit kein Klebstoff heraustritt

AUFHÄNGEVORRICHTUNG suonoCLOUD

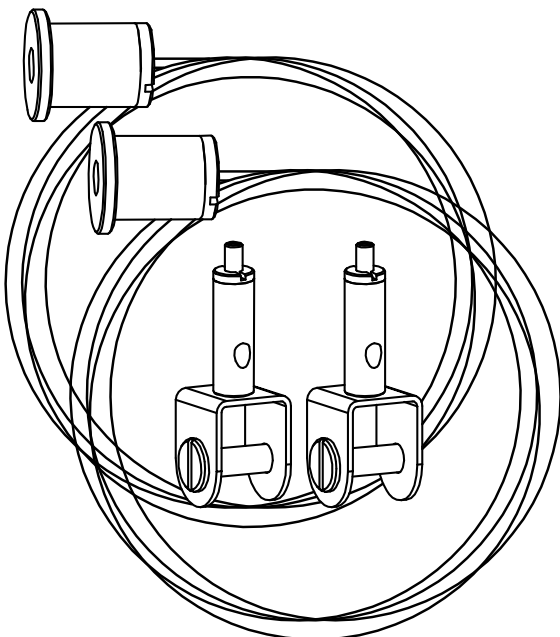



Trisa Electronics AG
Kantonsstrasse 121
CH-6234 Triengen
Switzerland
trisaelectronics.ch