

# SUONO

ACOUSTICS



Fact Sheet  
**SUONO**SHAPE

Suono Acoustics  
Kantonsstrasse 121  
CH-6234 Triengen  
Switzerland  
Phone +41 41 935 00 54  
[suono-acoustics.ch](http://suono-acoustics.ch)

# suonoSHAPE

## BESCHREIBUNG

Das **suonoSHAPE** ist ein abgehängtes, geometrisches Akustik-Deckensegel mit hervorragender schallabsorbierender Wirkung. Das Segel bietet eine akustisch hocheffiziente und ästhetische Lösung und sorgt für Lebendigkeit und Textur in allen Räumen.

Das **suonoSHAPE**-Deckensegel ist ein echtes Up-Cycling-Produkt und zeichnet sich durch sein modernes und funktionelles Design sowie seine Langlebigkeit aus. Hergestellt aus unserem hochwertigen **suonoBOARD®**, mit exzellenten Schallabsorptionswerten und einem Recyclinganteil von über 50 %, bestechen unsere Produkte mit organischem Charakter durch die homogene Oberflächenstruktur und Farbgebung.

Hergestellt aus 100 % PET-Fasern mit filzartiger Haptik.



## PRODUKTEIGENSCHAFTEN

- Materialstärke: 24 mm ( $\pm 7\%$ )
- Gewicht: 3800 g/sqm ( $\pm 10\%$ )



## MATERIALEIGENSCHAFTEN

- äusserst robust, formstabil und stossfest
- schimmelfrei und hohe Farbbeständigkeit
- PET-Faser mit Filzoberfläche, einfach zu bearbeiten
- hervorragende Akustikwerte und Regulierung des Raumklimas
- schwer entflammbar
- äusserst geringe flüchtige organische Verbindungen



## MONTAGE

- schnelle und einfache Montage durch Versteifungswinkel und höhenverstellbarem Drahtseil-System, welches punktuell an der Decke befestigt wird



## PFLEGE & REINIGUNG

- einfache Trockenreinigung mit Staubsauger oder Klebeband oder Nassreinigung mit Sprudelwasser
- Unebenheiten lassen sich mit einem Bügeleisen auf Stufe Silk und unterlegtem Backpapier begradigen



## UMWELT & ENTSORGUNG

- 100 % PET mit einem Recyclinganteil von über 50 %, zu 100 % recyclebar



## OBERFLÄCHENABWEICHUNG

- Leichte Farb- und Oberflächenabweichungen sind Teil der charakteristischen Produkteigenschaften und berechtigen nicht zur Inanspruchnahme von Garantieleistungen.

**suonoSHAPE ROUND**  
**1200×1200×74 mm**

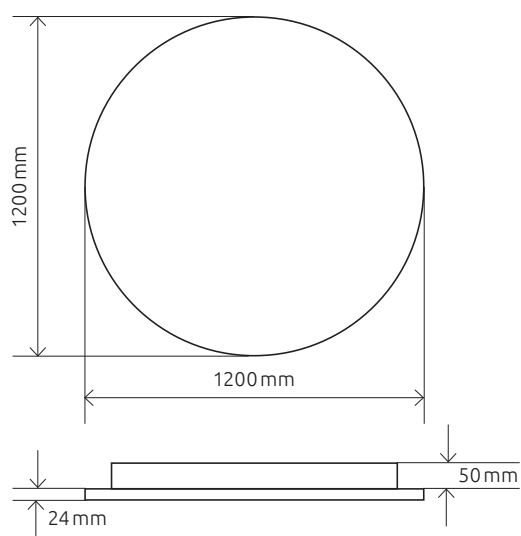

**suonoSHAPE SQUARE XL**  
**1800×1800×74 mm**

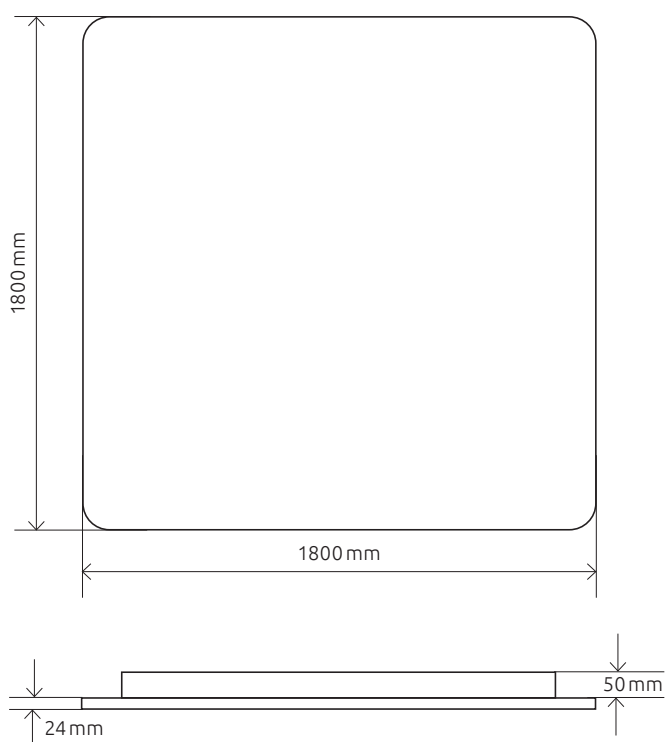
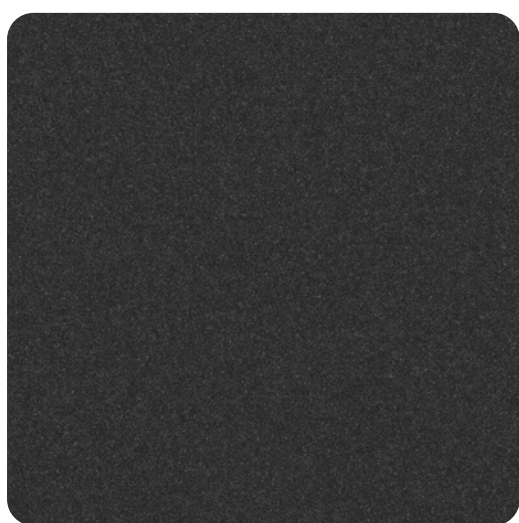

**suonoSHAPE RECTANGLE XL**  
**1800×2400×74 mm**

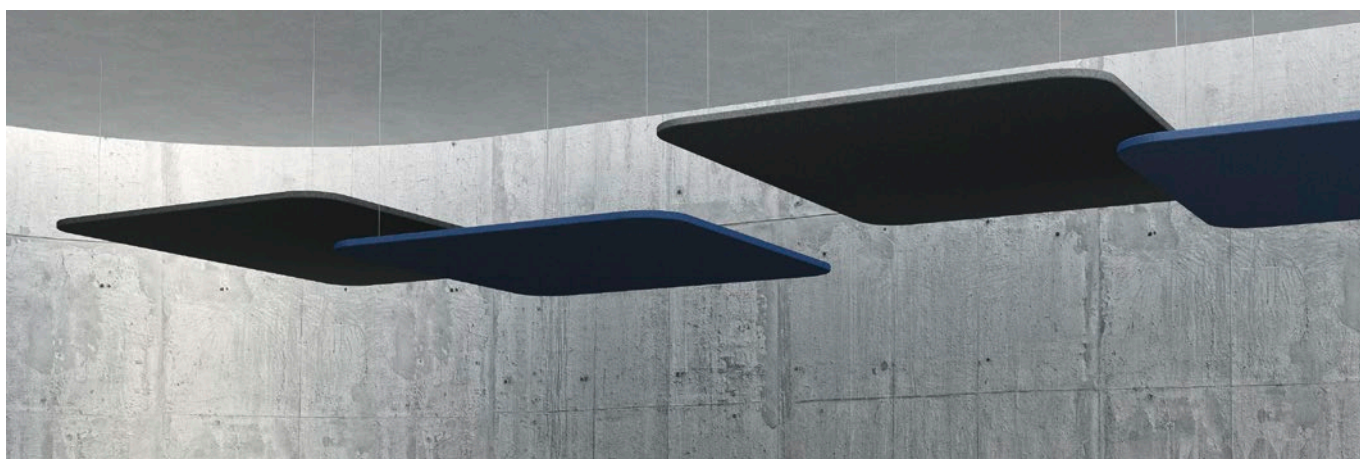
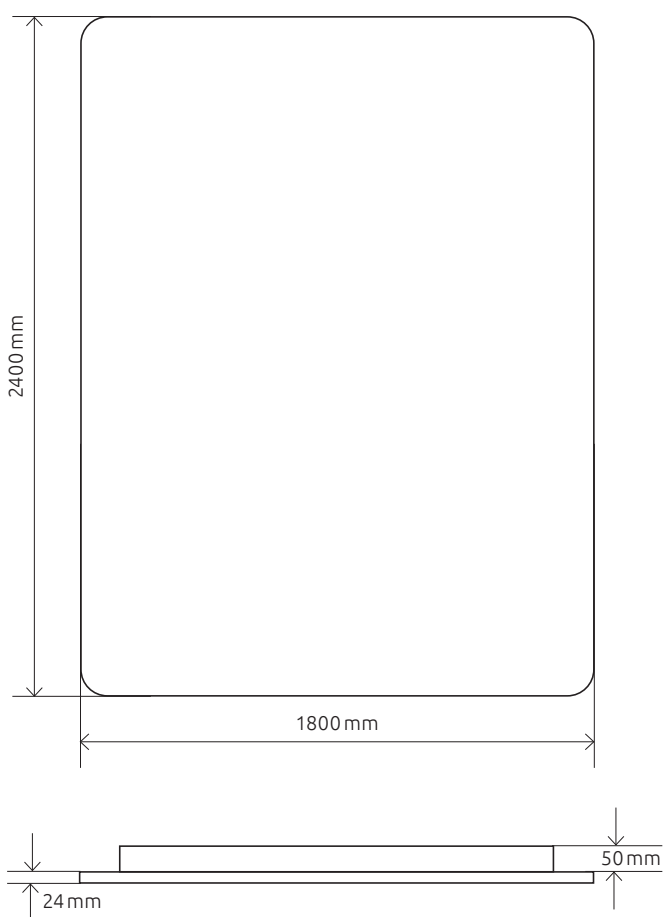

**suonoSHAPE RECTANGLE M**  
**1800×800×74 mm**

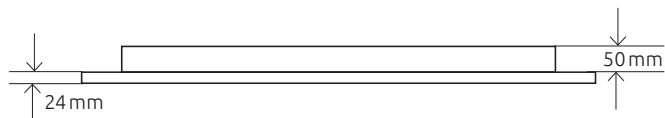
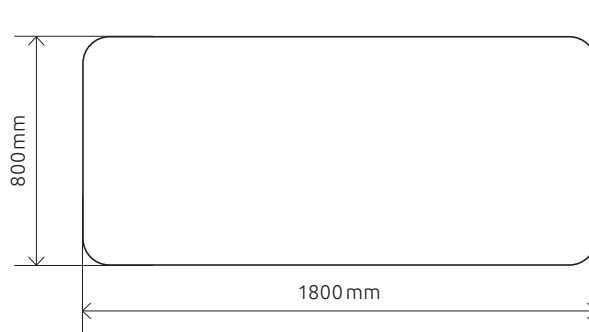
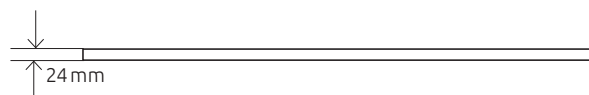
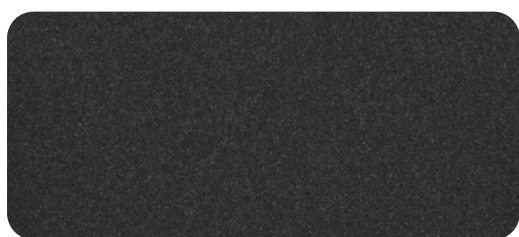

# SUONOBOARD® 24 mm

<b>DIMENSIONEN</b>	2440 mm (±1mm) × 1850 mm (±1 mm)
<b>BESTANDTEILE</b>	100 % PET (50 % rezykliertes PET)
<b>PET FLASCHEN PRO PANEL</b>	340 PET-Flaschen (500 ml à 24 g)
<b>FLÄCHENGEWICHT</b>	3800 g /m <sup>2</sup> (±10 %)
<b>MATERIALSTÄRKE</b>	24 mm (±10%)
<b>BRANDSCHUTZ</b> EN 13501/ ISO 11925-2	Klasse B: B-s2,d0 Klasse C: C-s3,d0
<b>FARBEN</b>	57
<b>FORMALDEHYD EMISSION</b> ASTM D5116	—
<b>VOC EMISSIONEN</b> ASTM 5116	—
<b>ABSORBTIONSGRAD</b>	aw 0.50 (0 mm Wand-/Deckenabstand) aw 0.65 (50 mm Wand-/Deckenabstand) aw 1.00 (200 mm Wand-/Deckenabstand)  NRC = 0.70 (0 mm Wand-/Deckenabstand) NRC = 0.80 (50 mm Wand-/Deckenabstand) NRC = 0.95 (200 mm Wand-/Deckenabstand)



## ABSORBTIONSKURVE

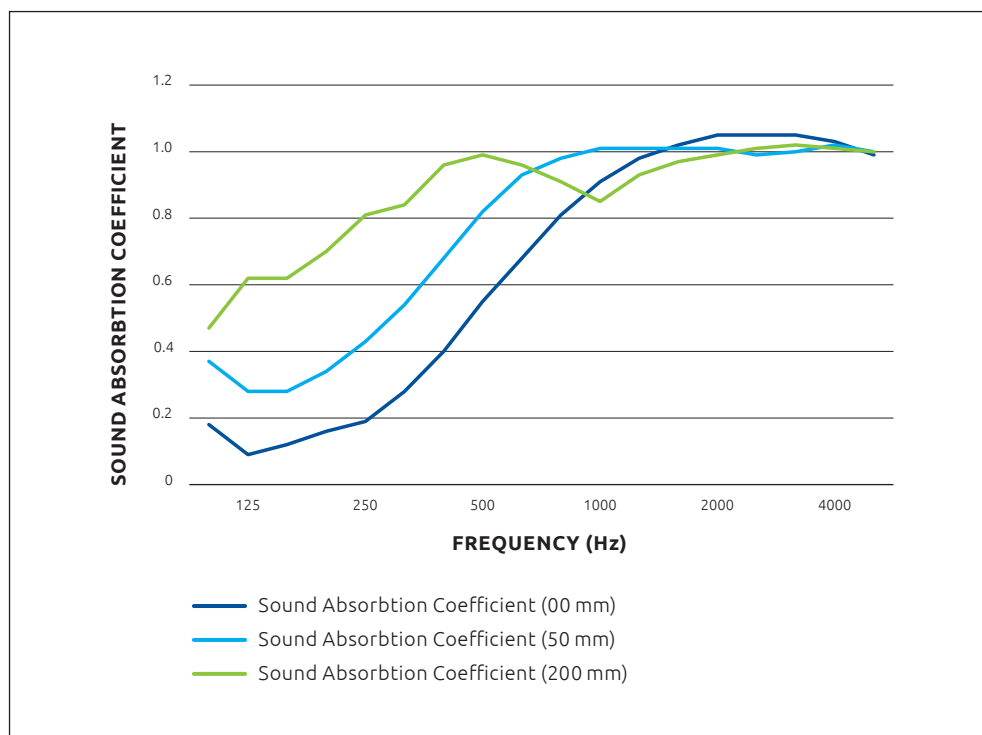

# SUONO

ACOUSTICS



## 20 Shades **SUONO** COLORS

Inspired by the Beauty of Swiss Nature

04 SNOW	44 SAND	49 TWIG	46 DAWN	09 ICE
79 CINDER	29 REED	51 TRUNK	18 EMBER	37 SKY
38 CLOUD	78 GRANIT	13 GRASS	87 OAK BARK	16 SEA
26 ROCK	40 SHORE	71 SALVIA	39 CLAY	47 LAKE

# suonoSHAPE

## suonoSHAPES ROUND



2214.L24.0400	04 SNOW
2214.L24.4400	44 SAND
2214.L24.2600	26 ROCK
2214.L24.4700	47 LAKE
2214.L24.3800	38 CLOUD
2214.L24.3900	39 CLAY
2214.L24.1300	13 GRASS
2214.L24.3700	37 SKY
2214.L24.7900	79 CINDER
2214.L24.0900	09 ICE
2214.L24.1600	16 SEA
2214.L24.4000	40 SHORE
2214.L24.7100	71 SALVIA
2214.L24.2900	29 REED
2214.L24.7800	78 GRANIT
2214.L24.8700	87 OAKBARK
2214.L24.5100	51 TRUNK
2214.L24.4600	46 DAWN
2214.L24.1800	18 EMBER
2214.L24.4900	49 TWIG

## suonoSHAPES SQUARE XL



2212.X24.0400	04 SNOW
2212.X24.4400	44 SAND
2212.X24.2600	26 ROCK
2212.X24.4700	47 LAKE
2212.X24.3800	38 CLOUD
2212.X24.3900	39 CLAY
2212.X24.1300	13 GRASS
2212.X24.3700	37 SKY
2212.X24.7900	79 CINDER
2212.X24.0900	09 ICE
2212.X24.1600	16 SEA
2212.X24.4000	40 SHORE
2212.X24.7100	71 SALVIA
2212.X24.2900	29 REED
2212.X24.7800	78 GRANIT
2212.X24.8700	87 OAKBARK
2212.X24.5100	51 TRUNK
2212.X24.4600	46 DAWN
2212.X24.1800	18 EMBER
2212.X24.4900	49 TWIG

# suonoSHAPE

## suonoSHAPES RECTANGLE XL



2211.X24.0400	04 SNOW
2211.X24.4400	44 SAND
2211.X24.2600	26 ROCK
2211.X24.4700	47 LAKE
2211.X24.3800	38 CLOUD
2211.X24.3900	39 CLAY
2211.X24.1300	13 GRASS
2211.X24.3700	37 SKY
2211.X24.7900	79 CINDER
2211.X24.0900	09 ICE
2211.X24.1600	16 SEA
2211.X24.4000	40 SHORE
2211.X24.7100	71 SALVIA
2211.X24.2900	29 REED
2211.X24.7800	78 GRANIT
2211.X24.8700	87 OAKBARK
2211.X24.5100	51 TRUNK
2211.X24.4600	46 DAWN
2211.X24.1800	18 EMBER
2211.X24.4900	49 TWIG

## suonoSHAPES RECTANGLE M



2211.M24.0400	04 SNOW
2211.M24.4400	44 SAND
2211.M24.2600	26 ROCK
2211.M24.4700	47 LAKE
2211.M24.3800	38 CLOUD
2211.M24.3900	39 CLAY
2211.M24.1300	13 GRASS
2211.M24.3700	37 SKY
2211.M24.7900	79 CINDER
2211.M24.0900	09 ICE
2211.M24.1600	16 SEA
2211.M24.4000	40 SHORE
2211.M24.7100	71 SALVIA
2211.M24.2900	29 REED
2211.M24.7800	78 GRANIT
2211.M24.8700	87 OAKBARK
2211.M24.5100	51 TRUNK
2211.M24.4600	46 DAWN
2211.M24.1800	18 EMBER
2211.M24.4900	49 TWIG

# Care & Cleaning Guide

**VORSICHT: DURCHFEUCHTEN SIE DAS suonoBOARD® NICHT MIT WASSER ODER REINIGUNGSFLÜSSIGKEITEN.**



## **BEACHTEN SIE BEI DER REGELMÄSSIGEN REINIGUNG:**

- saugen Sie regelmässig mit geringer Saugkraft und glattem Aufsatz
- verwenden Sie Polstermöbelwaschmittel anstelle von Geschirrspül- oder Waschmittel
- lassen Sie das Material vor direkter Wärmeeinwirkung gründlich trocknen
- sorgen Sie für ausreichende Belüftung, sollte das Produkt übermässiger Feuchtigkeit ausgesetzt sein



## **BEACHTEN SIE BEI DER FLECKENREINIGUNG:**

- behandeln Sie verschüttete Flüssigkeiten und Flecken so schnell wie möglich
- vermeiden Sie konzentriertes Reiben mit hohem Druck
- kratzen Sie Verunreinigungen vorsichtig von der Oberfläche
- verwenden Sie kohlen säurehaltiges Wasser für leichte Verschmutzungen
- verwenden Sie die Reinigungsmittel für mittlere und stärkere Verschmutzungen gemäss den Angaben des Herstellers



## **BEACHTEN SIE BEIM DESINFIZIEREN:**

- verwenden Sie für die tägliche Desinfektion ein Mittel mit 75 % Alkoholgehalt
- befolgen Sie die Anweisungen des Herstellers für eine angemessene Verdünnung und die geeignete Schutzausrüstung

# Installation Guide

Leitfaden um Sie bei der Installation des **suonoBOARD®** zu unterstützen. Diese Anleitung enthält nur Empfehlungen und ersetzt keinen qualifizierten Installateur. Suono Acoustics übernimmt keine Verantwortung für die Massnahmen, die ergriffen oder nicht ergriffen werden. Wenn Sie Fragen zur Verlegetechnik haben, wenden Sie sich an Ihren Händler oder direkt an Suono Acoustics.



## BITTE BEACHTEN SIE

- berücksichtigen Sie mögliche Abweichungen der Dicke und minimale Unebenheiten aufgrund von Fertigungstoleranzen
- es kann keine exakte Farbübereinstimmung zwischen verschiedenen Chargen garantiert werden
- Fasermischung und Oberflächenbeschaffenheit können variieren
- das **suonoBOARD®** hat eine inhärente Faserrichtung, achten Sie darauf die Platten richtig auszurichten
- nach der Installation der Panele werden Reklamationen nicht mehr akzeptiert; prüfen Sie daher, ob alle Platten das richtige Design, Form und Farbe haben
- stellen Sie sicher, dass entsprechende Arbeitsschutzvorschriften eingehalten werden



## HANDHABUNG UND LAGERUNG

- Boxen und Panele aufrecht transportieren
- Boxen und Panele flach lagern
- bei der Handhabung heller Farben Handschuhe tragen
- trocken halten und Feuchtigkeit vermeiden
- alle Oberflächen für die Lagerung und Verarbeitung sauber halten
- bei Lieferung alle Waren auf Richtigkeit und Beschädigung prüfen
- die Kanten und Ecken schützen



## INSTALLATION

- Die Anleitung bezieht sich auf die direkte Befestigung mit stumpfer Verbindung nebeneinander. Das **suonoBOARD®** ist ein Vliesstoffprodukt, das in der Dicke um bis zu 7 % variieren kann. Dies ist eine natürliche Eigenschaft des Materials und berechtigt nicht zur Reklamation.



## BEARBEITEN DES MATERIALS MIT MASCHINE

- das **suonoBOARD®** und Produkte aus dem **suonoBOARD®** werden mit einer CNC-Maschine geschnitten
- vor Ort kann das **suonoBOARD®** auch mit einer Tauchkreissäge oder einer Bandsäge bearbeitet werden
- verwenden Sie ein Sägeblatt mit Wellenverzahnung NICHT mit seitlich geschränkten Zähnen
- führen Sie zunächst einen Testschnitt an einem Reststück durch
- führen Sie das Sägeblatt oder das Werkzeug gegen die Rotation mit langsamen, gleichmäßigen Vorschub um Überhitzung (Schmelzen des Materials) zu vermeiden
- sichern Sie die Platte beim Schneiden, um Vibration zu minimieren



### BEARBEITEN DES MATERIALS VON HAND

- stellen Sie sicher, dass die Klinge im 90°-Winkel zur Plattenoberfläche steht um rechtwinklige Kanten und somit eine gerade Stossverbindung zu gewährleisten
- stellen Sie sicher, dass die Klinge scharf und nicht zu lange oder flexibel ist, um Schrägschnitte zu vermeiden. Wechseln Sie die Klinge häufig aus
- halten Sie das Panel flach und führen Sie mehrere Schnitte unter leichtem Druck aus. Verwenden Sie für gerade Schnitte ein Lineal, um beste Ergebnisse zu erzielen
- verwenden Sie eine Unterlage



### BEFESTIGUNG UND KLEBSTOFFE

- das **suonoBOARD®** kann direkt mit einem handelsüblichen Klebstoff befestigt werden. Es liegt in der Verantwortung des Installateurs, sicherzustellen, dass der Klebstoff für das Produkt und den Untergrund geeignet ist, auf dem es befestigt werden soll
- die Klebstoffe sollten gemäss der Anweisung des Herstellers verwendet werden
- bereiten Sie die Baustelle mit einer sauberen Unterlage vor und legen Sie die Platten mit der Vorderseite nach Unten darauf
- vergewissern Sie sich, dass die Wand- oder Deckenfläche sauber und frei von Staub oder Unebenheiten ist, welche die Haftung beeinträchtigen können
- um Faltenbildung durch Knicken zu vermeiden, bringen Sie die Platte am besten mit zwei Personen an
- wenn Sie Klebstoff verwenden, positionieren Sie die Platte auf dem Untergrund und üben Sie gleichmässig leichten Druck aus – achten Sie darauf nur minimalen Druck auf die Kanten auszuüben, damit kein Klebstoff heraustritt

### AUFHÄNGEVORRICHTUNG suonoSHAPE

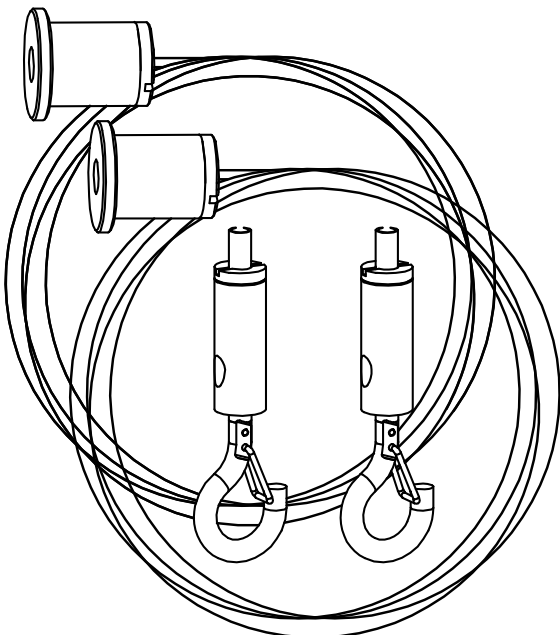



Trisa Electronics AG  
Kantonsstrasse 121  
CH-6234 Triengen  
Switzerland  
[trisaelectronics.ch](http://trisaelectronics.ch)