

# type G1ES - EI<sub>1</sub>-30

Zwaai deur RTS 85

# MECOP

NL

Technische fiche metalen omlijsting

FR

Fiche technique huisserie metalique

EN

Technical sheet metal doorframe

## enkele deur / Porte simple / single door

horizontale doorsnede / coupe horizontale / horizontale section door

**Benor ATG 3227**

(conform deurblad / porte type / door type 1&2)

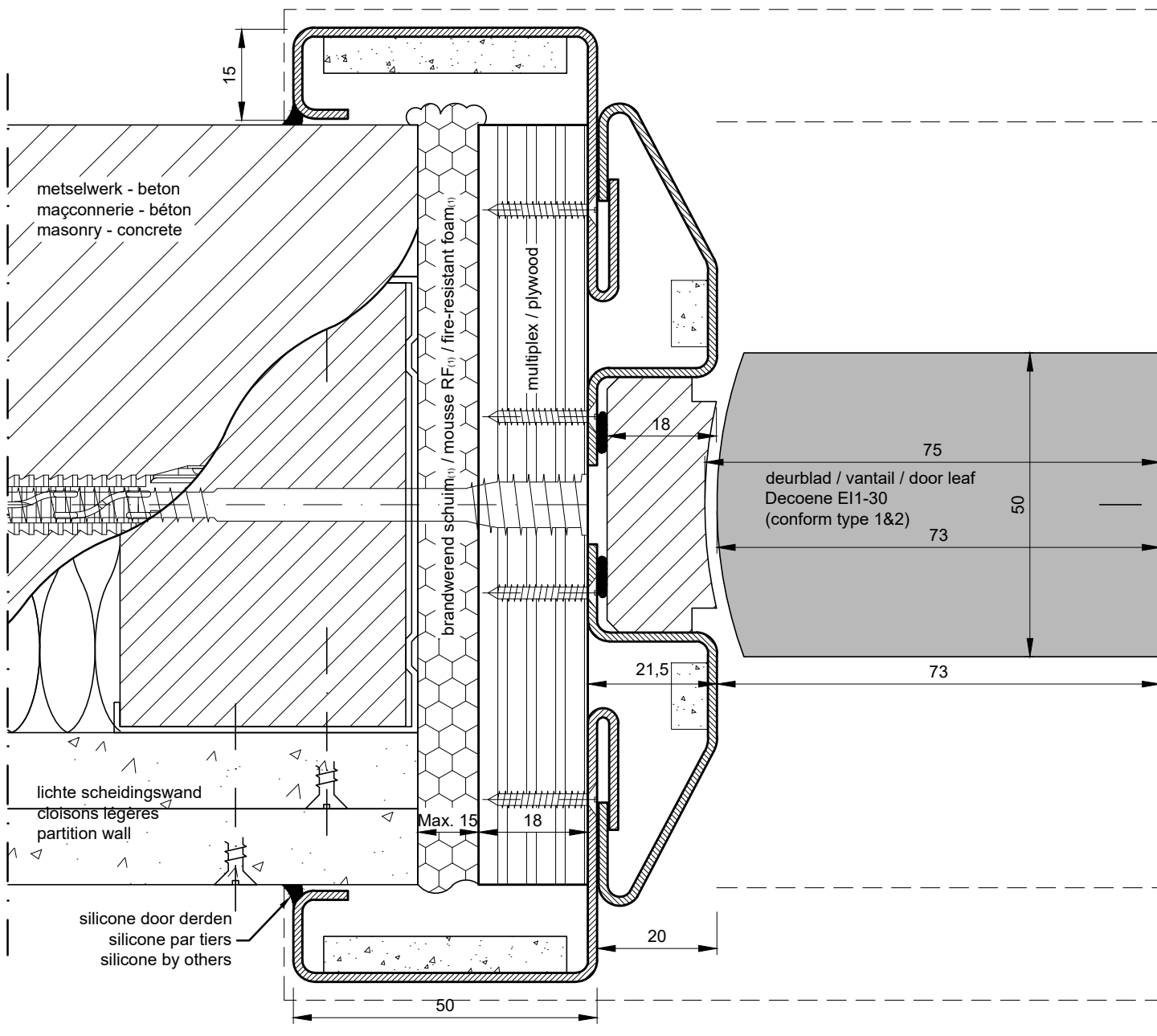

lichte scheidingswanden + beton - metselwerk  
cloison légères + maçonnerie - béton  
partition wall + masonry - concrete

plaatsing: multiplexstrook + brandwerend schuim <sup>(1)</sup>  
placement: bande de multiplex + mousse résistante au feu <sup>(1)</sup>  
installation: plywood strip + fire-resistant foam <sup>(1)</sup>

uitvoering: staal of inox  
exécution: acier ou inox  
implementation: steel or inox

horizontale doorsnede enkele zwaai deur op korzijndorpelveer RTS85<sup>(3)</sup>  
coupe horizontale une porte battante simple sur un pivot latéral RTS85<sup>(3)</sup>  
horizontal section double-action single door on transom door closer RTS85<sup>(3)</sup>

muuropening / ouverture de mur / wall opening:

hoogte deurblad / hauteur vantail / door height + (min. 65 mm / max. 70 mm)

breedte deurblad / largeur vantail / door width + (min. 100 mm / max. 125 mm)

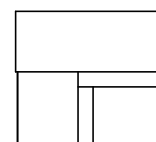

haaks samengesteld  
assemblé en angle droit  
assembled in right angle

1/8

**enkele deur / Porte simple / single door**

horizontale doorsnede / coupe horizontale / horizontale section door

**Benor ATG 3227**  
(conform deurblad / porte type / door type 1&2)

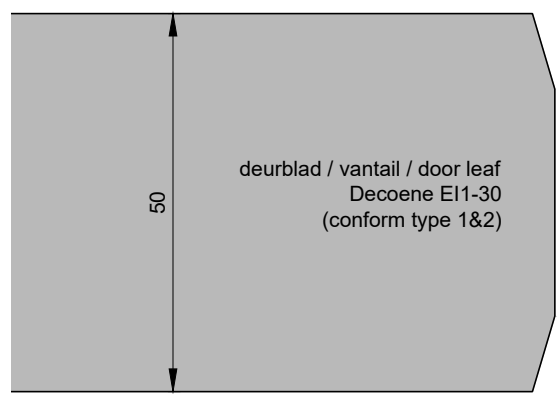
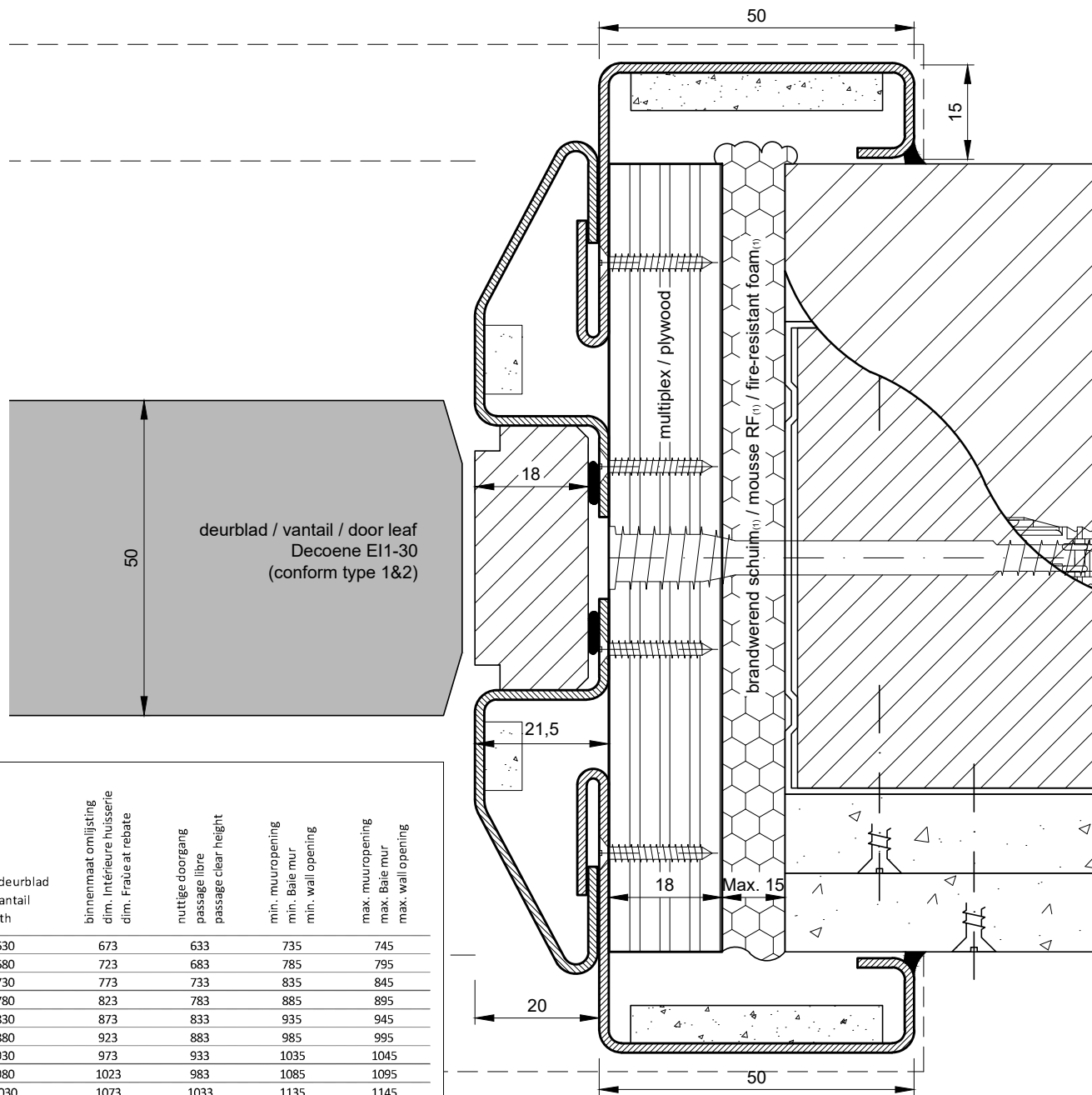

breedte deurblad largeur vantail door width	binnenmaat omlijsting dim. Intérieure huisserie dim. Fraûe at rebate	nuttige doorgang passage libre passage clear height	min. muuropening min. Bale mur min. wall opening	max. muuropening max. Bale mur max. wall opening
630	673	633	735	745
680	723	683	785	795
730	773	733	835	845
780	823	783	885	895
830	873	833	935	945
880	923	883	985	995
930	973	933	1035	1045
980	1023	983	1085	1095
1030	1073	1033	1135	1145
1080	1123	1083	1185	1195
1125 (2)	1168	1128	1230	1245

hoogte deurblad hauteur vantail door height	2045	2025	2080	2085
2015	2045	2025	2080	2085
2115	2145	2125	2180	2185

deurblad dikte épaisseur vantail thickness door	min. muurdikte min. épaisseur mur min. Wall thickness
50	150

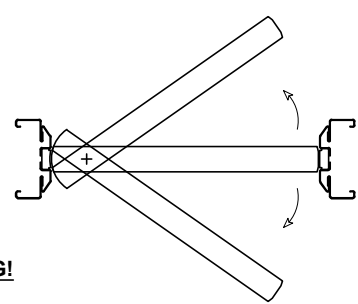

enkele zwaaideurblad, standaard afmetingen **ANDERE AFMETINGEN OP AANVRAAG!**  
 porte simple pivotante, dimensions standard **AUTRE DIMENSION SUR DEMANDE!**  
 double-action single door, standard dimensions **OTHER DIMENSIONS ON REQUEST!**

**enkele deur / porte simple / single door**

verticale doorsnede / coupe verticale / vertical section

**Benor ATG 3227**

(conform deurblad / porte type / door type 1&2)

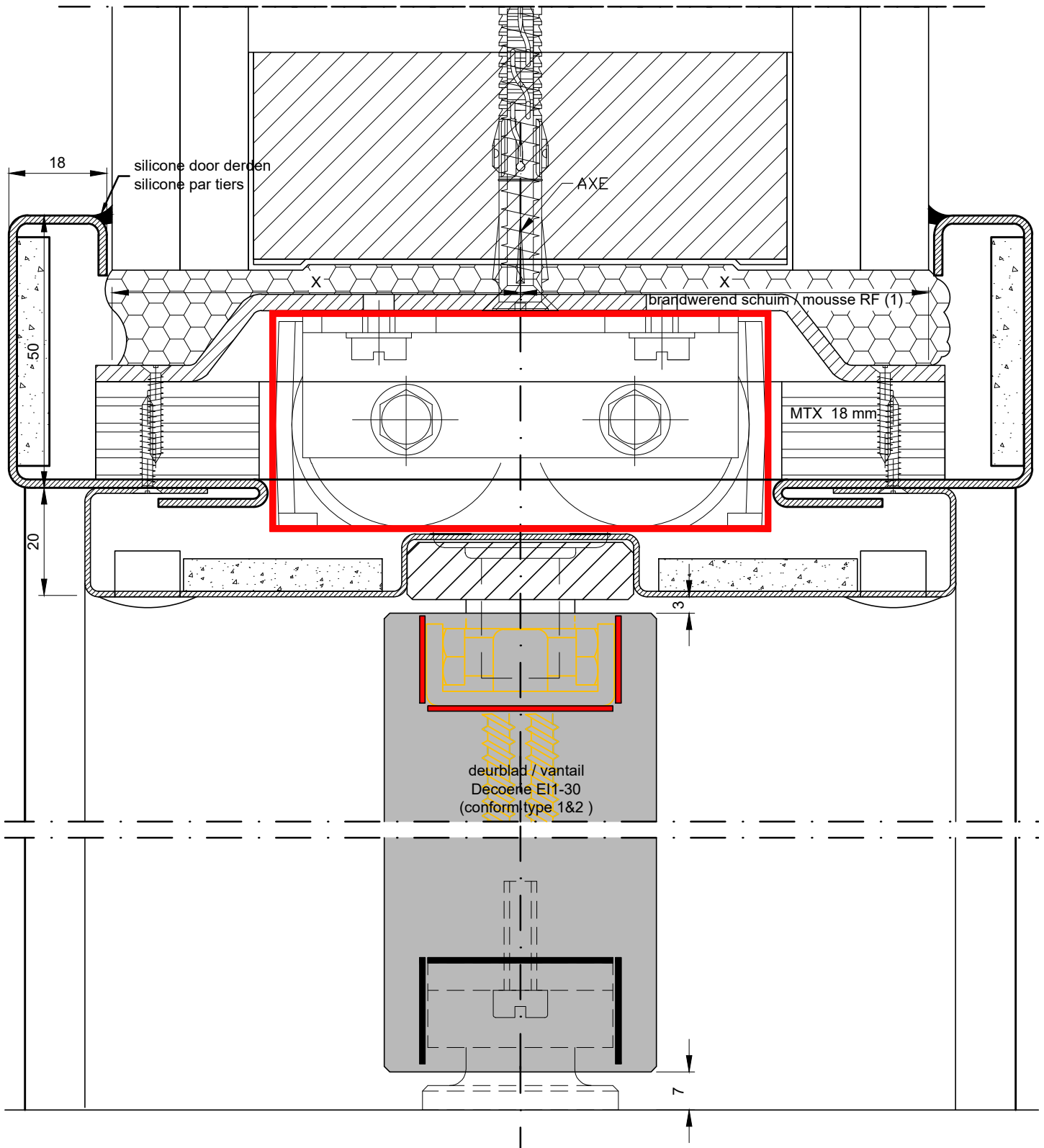

(1) te gebruiken merk - type vermeld in Benor / marque - type à utiliser répertorié dans Benor brand - type to use specified in Benor  
 (2) geen standaard afmeting (maatwerk) / pas dimensions standard (sur mesure) / no standard dimensions (custom-made)  
 (3) deurdranger type met 10mm uitgelengde axe / type ferme-porte avec extension d'axe 10mm / type door closer with 10mm extended spindle

**enkele deur / porte simple / single door**

verticale doorsnede / coupe verticale / vartical section

**Benor ATG 3227**

(conform deurblad / porte type / door type 1&2)

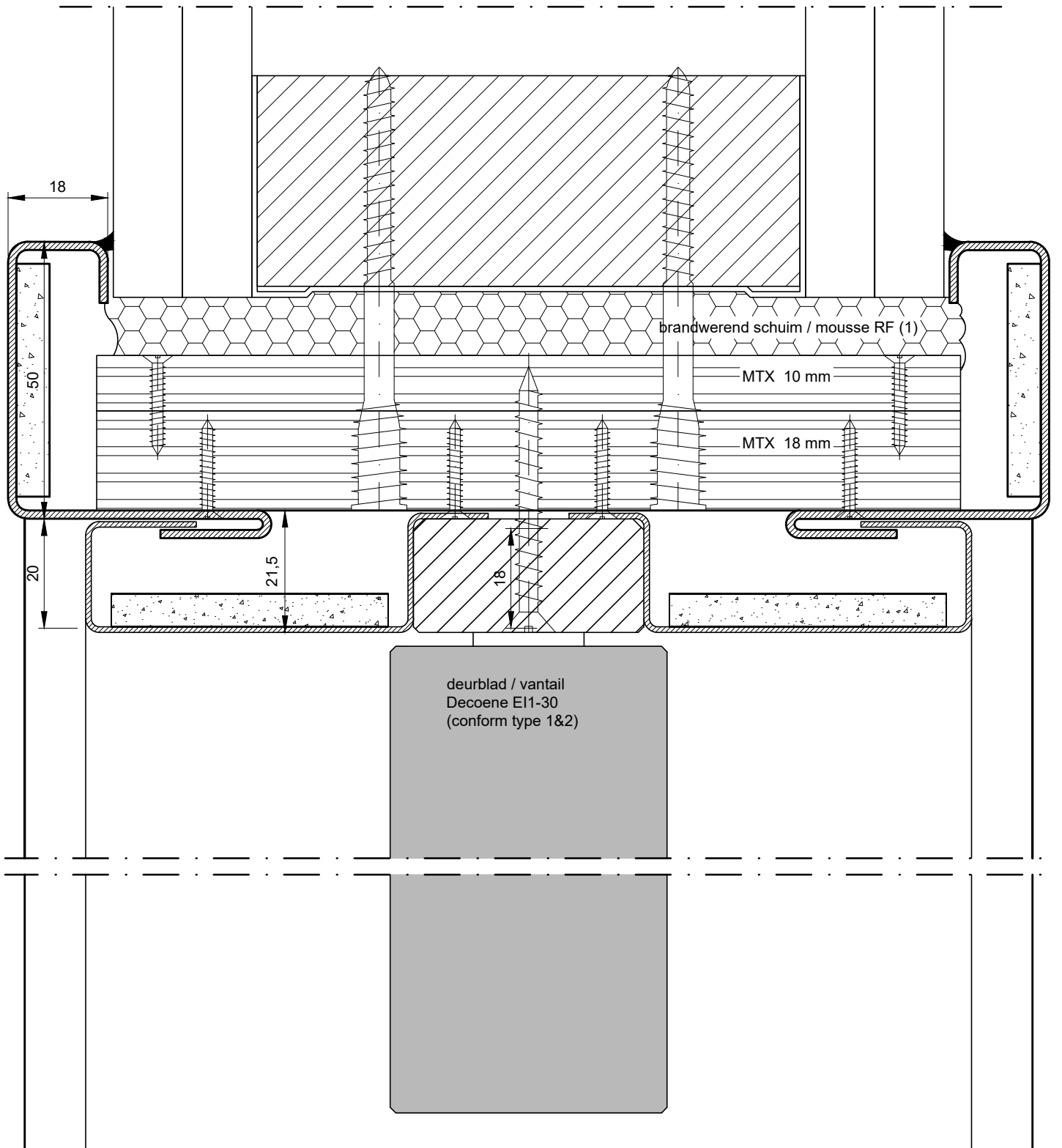

(1) te gebruiken merk - type vermeld in Benor / marque - type à utiliser répertorié dans Benor brand - type to use specified in Benor  
 (2) geen standaard afmeting (maatwerk) / pas dimensions standard (sur mesure) / no standard dimensions (custom-made)  
 (3) deurdranger type met 10mm uitgelengde axe / type ferme-porte avec extension d'axe 10mm / type door closer with 10mm extended spindle

# type G1ES - EI<sub>1</sub>-30

Zwaai deur RTS 85

# MECOP

NL

Technische fiche metalen omlijsting

FR

Fiche technique huisserie metalique

EN

Technical sheet metal doorframe

## dubbele deur / Porte double / double door

horizontale doorsnede / coupe horizontale / horizontale section door

**Benor ATG 3227**

(conform deurblad / porte type / door type 1&2)

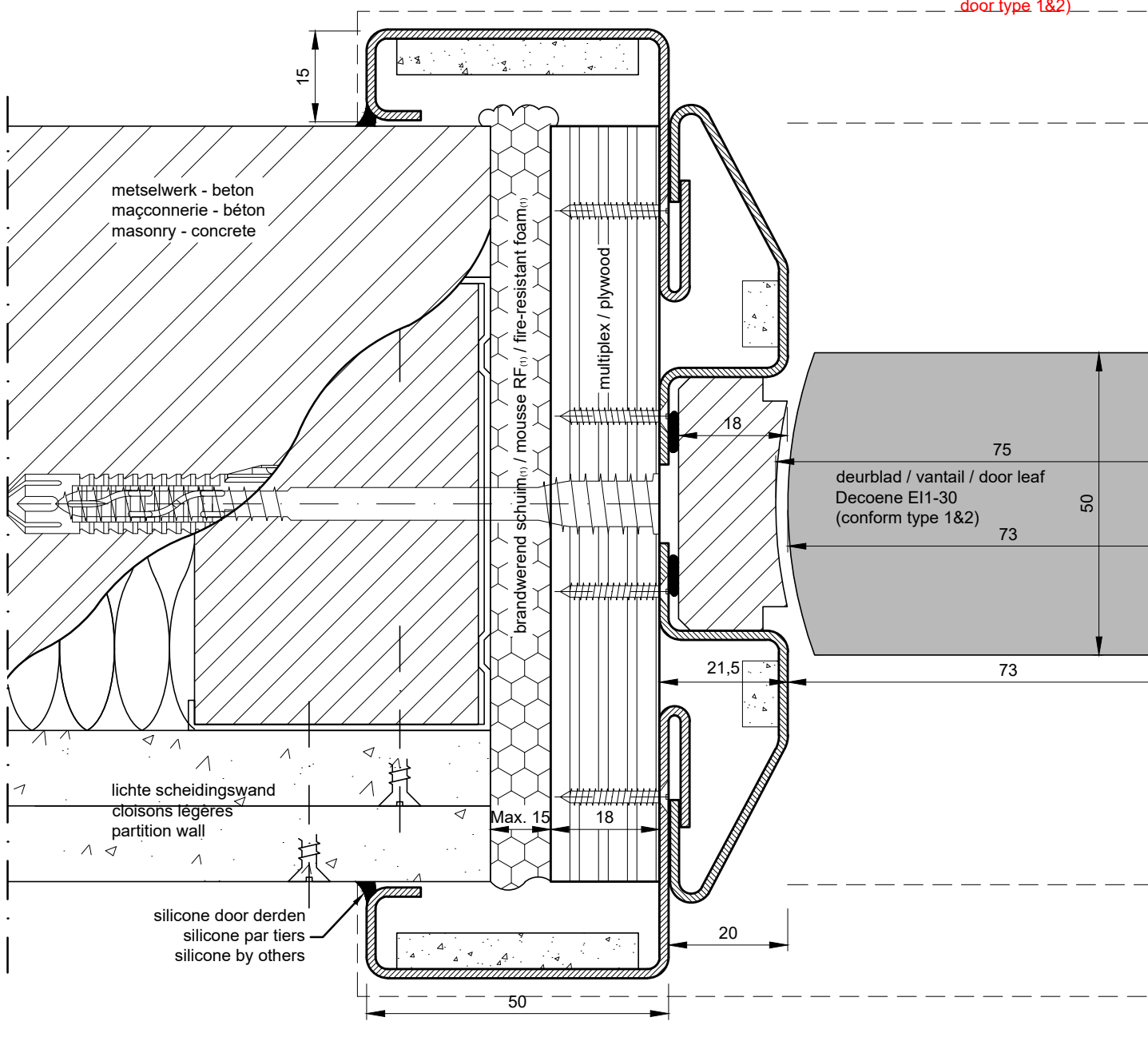

lichte scheidingswanden + beton - metselwerk  
cloison légères + maçonnerie - béton  
partition wall + masonry - concrete

plaatsing: multiplexstrook + brandwerend schuim <sup>(1)</sup>  
placement: bande de multiplex + mousse résistante au feu <sup>(1)</sup>  
installation: plywood strip + fire-resistant foam <sup>(1)</sup>

uitvoering: staal of inox  
exécution: acier ou inox  
implementation: steel or inox

horizontale doorsnede dubbele zwaai deur op korzijndorpelveer RTS85<sup>(3)</sup>  
coupe horizontale porte battante double sur un pivot latéral RTS85<sup>(3)</sup>  
horizontal section double-action double door on transom door closer RTS85<sup>(3)</sup>

muuropening / ouverture de mur / wall opening:

hoogte deurbladen / hauteur vantaills / door heights + (min. 65 mm / max. 70 mm)

breedte deurbladen / largeur vantaills / door widths + (min. 105 mm / max. 125 mm)

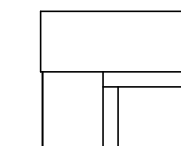

haaks samengesteld  
assemblé en angle droit  
assembled in right angle

5/8

**Benor ATG 3227**

(conform deurblad / porte type / door type 1&2)

dubbele zwaai deurbladen, standaard afmetingen **ANDERE AFMETINGEN OP AANVRAAG!**  
 portes double pivotantes, dimensions standard **AUTRE DIMENSION SUR DEMANDE!**  
 double-action double doors, standard dimensions **OTHER DIMENSIONS ON REQUEST!**

breedte deurblad largeur vantail	binnenmaat omlijsting dim. Intérieure huisserie	nuttige doorgang passage libre	min. muuropening min. Baie mur	max. muuropening max. Baie mur
630+630	1304	1264	1365	1385
680+680	1404	1364	1465	1485
730+730	1504	1464	1565	1585
780+780	1604	1564	1665	1685
830+830	1704	1664	1765	1785
880+880	1804	1764	1865	1885
930+930	1904	1864	1965	1985
980+980	2004	1964	2062	2085
1030+1030	2104	2064	2162	2185
1080+1080	2204	2164	2265	2285
1130+1130	2304	2264	2365	2385
1180+1180	2404	2364	2465	2485
1230+1230	2504	2464	2565	2585

hoogte deurblad hauteur vantail				
2015	2045	2025	2080	2085
2115	2145	2125	2180	2185

deurblad dikte épaisseur vantail	min. muurdikte min. épaisseur mur
50	150

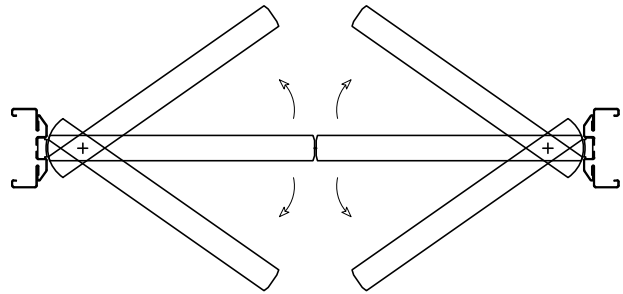

**bovendorpelveer RTS85 met 10mm asverlenging zonder vastzetinrichting**  
**ferme-porte pour linteau RTS85 avec 10mm ext. d'axe sans blocage en pos.**  
**transom door closer RTS85 with 10mm extended spindle without hold-open**

EN 3 ≤ 950 mm	85311103
EN 4 ≤ 1100 mm	85321103
EN 5 ≤ 1250 mm	85331103

- Dorma art. 8530 85210005
- Dorma art. 8550 65310300

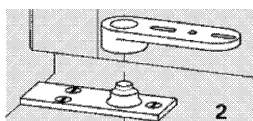
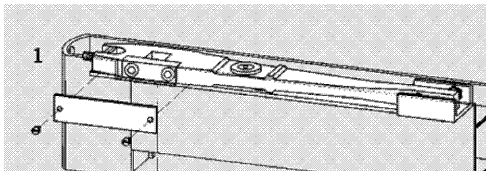

#### 4.6.1 **Vloerveren of kozijndorpelveren**

Plaatsing van de vloer- en kozijndorpelveren: zie § 6.3.1.

Alle onderdelen van de veren, ingebouwd in de deurvleugel en de omlijsting, worden rondom voorzien van een laag schuimvormend product type Interdens (dikte: 1 mm).



**dubbele deur / porte double / double door**  
verticale doorsnede / coupe verticale / vartical section

**Benor ATG 3227**  
(conform deurblad / porte type /  
door type 1&2)

