



BALENPRIKKER BS

BS 3 | BS 5

De SAPHIR balenprikker BS is geschikt voor het snelle transport van ronde of vierkante balen. De in hoogte verstelbare verstelbare balensteun maakt het ook mogelijk om 2 gestapelde vierkante balen te vervoeren.

- 

1 Dikwandige zinken steunbuis met 5 of 7 ingelaste conische hulzen. Beide modellen kunnen optioneel worden uitgerust met 2 externe heavy-duty tanden 1.250 mm
- 

2 In hoogte verstelbare balensteun (ca. 700 - 1.100 mm)
- 

3 Standaard tandlengte 1.100 mm
Standaard lastanden Ø 36 mm
Zware lastanden Ø 44 mm

TECHNISCHE GEGEVENS

Technische gegevens	BS 3	BS 5
Breedte ongeveer (mm)	1.200	1.650
Hoogte ongeveer (mm)	700 - 1.100	700 - 1.100
Aantal tanden	3	5
Max. draagvermogen (kg)	1.500	1.750
Gewicht ongeveer (kg)	91	120
Bestelnr.	391BS3	391BS5

OPNAMEN

Opname
Bestelnr.
Euroaufnahme

391EURO-S

Garage- en wielladers tot 2,5 ton hefvermogen

391HOFRAD

VLS Compact

391VARILOCK

Geef het type voertuig op wanneer u bestelt

UITRUSTINGSMOGELIJKHEDEN

Uitrusting	Bestelnr.
Zware tanden 1.250 mm (2 stuks mogelijk)	391008256
Baalsteen 1.600 mm (Satz)	391005746



BSK met steunpoten (optioneel extra)



BAALSPIES COMBI BSK

BSK 4

De SAPHIR balenprikker Kombi BSK is geschikt voor het laden van ronde en vierkante balen. De gecombineerde Cat. II- en Euro-montage maakt montage voor en achter mogelijk. De in hoogte verstelbare balensteun maakt het transport van twee gestapelde vierkante balen mogelijk. De standaard mechanisch inklapbare zinken steunbuis zorgt ook voor veilig rijden op de weg.



Mechanisch opvouwbare zinken draagbuis voor veilig wegtransport

1



Mechanisch verstelbare balensteunen, bijvoorbeeld om veilig meerdere vierkante balen te laden (uitschuifbaar in 3 stappen van 1.120 tot 1.520 mm)

4



1.800 mm brede tand met vier 1.100 mm grote baaltanden om twee ronde balen tegelijk op te pakken. tegelijkertijd.

2



Optionele steunvoeten (plug-in) voor een veilige stand in parkeerstand

5

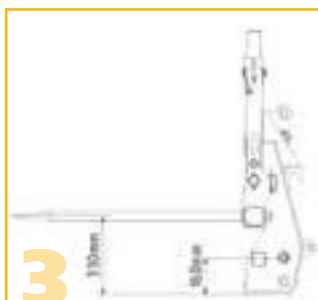

Afmeting over de vloer van 330 mm, zodat de ronde balen ook in de driepuntshefinrichting gecentreerd kunnen worden.

3



Standaard met 4 standaard lastanden van 1.100 mm

6

TECHNISCHE GEGEVENS

Technische gegevens	BSK 4
Breedte ca. (mm)	1.800
Hoogte ca. (mm)	1.120 - 1.520
Aantal tanden	4
Draagvermogen max. (kg)	2.000
Gewicht circa (kg)	190
Bestelnr.	391BSK4

OPNAMEN



Opname	Bestelnr.
Euroaufnahme	391EURO-S



Voor-/achteraanbouw Cat. II	391BSKKAT-S
-----------------------------	-------------

UITRUSTINGSMOGELIJKHEDEN

Uitrusting	Bestelnr.
Stützfüße (Satz)	391008856
Verhoogde balensteun 2.100 mm (set)	391005746



Kwaliteitsstandaard van SHW Friedrichstal (GEMAAKT IN DUITSLAND)



BAAL SPIES BSR

BSR 3 | BSR 5

De SAPHIR BSR balenprikker is speciaal ontworpen voor gebruik op wielladers en verreikers. Dankzij de hoge balensteun en de stevige zinken steunbuis kunnen ronde en vierkante balen veilig en snel getransporteerd worden en snel.

Beide modellen hebben twee externe conische bussen die optioneel van zwaar uitgevoerde tanden kunnen worden voorzien. kunnen worden gemonteerd.



1

Met standaard 1.100 mm lastanden met 36 mm diameter
 Optioneel met 1.250 mm zware tanden aan de buitenkant met een diameter van 44 mm

TECHNISCHE GEGEVENS

Technische gegevens	BSR 3	BSR 5
Breedte ongeveer (mm)	1.200	1.650
Hoogte ongeveer (mm)	1.300	1.300
Aantal tanden	3	5
Max. draagvermogen (kg)	1.800	3.000
Gewicht (kg)	210	240
Bestelnr.	391BSR3	391BSR5

OPNAMEN



Opname	Bestelnr.
Wiel loaders en verreikers vanaf 2,5 ton hefvermogen	391CYCLES



Variabel slotsysteem	391VARILOCK
----------------------	-------------

Geef het transportvoertuig op wanneer u bestelt

UITRUSTINGSMOGELIJKHEDEN

Uitrusting	Bestelnr.
Zware tanden 1.250 mm (2 stuks mogelijk) Ø 44 mm	391008256



Kwaliteitstanden van SHW Friedrichstal (GEMAAKT IN DUITSLAND)



BSP 5 met hydraulisch uitschuifbaar Balensteun en mechanisch opvouwbare zinken steunbuis



BALENPRIKKER PROFI BSP

BSP 3 | BSP 5

De SAPHIR Profi BSP balenprikker is geschikt voor bijzonder hoge eisen bij het transport van ronde of vierkante balen. De verschillende speciale uitrustingen maken de balenprikker bijzonder slagkrachtig en gebruiksvriendelijk. De optionele inklapbare zinken steunbuis zorgt voor meer veiligheid in het verkeer.

1  Dikwandige zinken steunbuis met 5 of 7 ingelaste conische bussen

2  Lengte tanden 1.000 mm
Optioneel: 2 externe heavy-duty tanden 1.250 mm

3  Een optionele opvouwbare Zinken steunbuis maakt een kluis Wegvervoer





4  Standaard met mechanisch uitschuifbare balensteunen steunen tot 2.500 mm totale hoogte

5  Optioneel met hydraulisch uitschuifbare balensteunen tot max. 2.500 mm (1 x dw. vereist)

TECHNISCHE GEGEVENS

Technische gegevens	BSP 3	BSP 5
Breedte ongeveer (mm)	1.300	1.650
Hoogte ongeveer (mm)	1.500 - 2.500	1.500 - 2.500
Aantal tanden	3	5
Max. draagvermogen (kg)	1.800	3.000
Gewicht ongeveer (kg)	305	330
Bestelnr.	391BSP3	391BSP5

OPNAMEN

	Opname	Bestelnr.
	Euroaufnahme	391EUR-S
	Hef- en wielladers tot 2,5 ton hefvermogen	391HOFRAD
	Wielladers en verreikers vanaf 2,5 ton hefvermogen	391CYCLES
	Variabel sluitsysteem	391VARILOCK

Geef het type voertuig op wanneer u bestelt

UITRUSTINGSMOGELIJKHEDEN

Uitrusting	Bestelnr.
Schwerlastzinken 1.250 mm (2 stuks mogelijk)	391008256
Mechanisch opvouwbare zinken steunbuis	391KLAPPROHR
Hydraulisch opvouwbare zinken steunbuis	391HYDRKLAPP
Hydraulisch uitschuifbare balensteun 2.500 mm Niet mogelijk voor wielladers met Z-kinematica	391HYDRABSTUETZ
Drukbegeingsventiel instelbaar (noodzakelijk vanaf 200 bar werkdruk)	391001154
Drukhoudventiel Aanbevolen bij Merlo, Bobcat, Dieci	391001416
Elektrohydraulische schakeling (6/2-wegklep 12V 90 ltr./min, LET OP: Zonder elektrische kit)	526001622

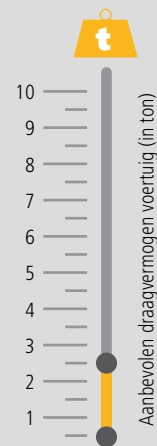

BALENHEFVORK BHG

De SAPHIR balenhefvork wordt gebruikt voor het voorzichtig transporteren van ronde balen en silagebalen in de voor- en achterhydrauliek KAT I/II.

Achterhydrauliek KAT I/II. Met de buizen, die in vier stappen in breedte kunnen worden versteld, kunnen balen met een diameter van 1.000 tot 1.800 mm worden opgepakt. De slingerende uiteinden van de buizen voorkomen beschadiging



Draagarmen handmatig zijwaarts verstelbaar in vier stappen



Geschikt voor ronde balen van 1.000 tot 1.800 mm



Draagarmen verwijderbaar en naar boven verstelbaar



Ondersteuningsarmen naar buiten gedraaid om schade aan de balen te voorkomen

TECHNISCHE GEGEVENS

Technische gegevens	BHG
Baaldiameter (mm)	1.000 - 1.800
Draagvermogen max. (kg)	1.000
Lengte van draagarmen (mm)	1.200
Verstelbereik van draagarmen (mm)	800 - 1.200
Buisdiameter van draagarmen (mm)	108
Gewicht circa (kg)	115
Bestelnr.	391BHG

OPNAMEN



Opname	Bestelnr.
Kat. I/II	391BHGKAT



Kwaliteitstanden van
SHW Friedrichstal
(GEMAAKT IN DUITSLAND)



BALENHEFFENDE STAPELAAR BHS

Met de SAPHIR balenstapelaar kan de hefhoogte van het trekkende voertuig met 2.000 mm worden verhoogd. De maximale hefcapaciteit is 1.000 kg.

De extern gemonteerde hydraulische cilinders geven de bestuurder een goed zicht door het apparaat. De SAPHIR balenheftmasten zijn bijzonder stabiel en torsiebestendig ontworpen. De dikwandige tanddraagstang heeft vijf gelaste conische bussen. Bij levering zijn 3 grote balentanden met een lengte van 1.100 mm inbegrepen. Afhankelijk van de balengrootte kunnen ze in de verschillende conusbussen worden geschroefd. De baal wordt stevig vastgehouden door de hoge stopbeugel.



Goed zicht door
twee extern gemonteerde
hefcilinders



Hoge stopbeugel geeft de balen
een stevige grip







Kwaliteitstanden voor grote
balen met een lengte van 1.100
mm van SHW

TECHNISCHE GEGEVENS

Technische gegevens	BHS
Hefhoogte max. (mm)	2.000
Hefkracht max. (kg)	1.000
Transportbreedte ongeveer (mm)	1.150
Hoogte ingeschoven ongeveer (mm)	1.670
Gewicht ongeveer (kg)	265
Bestelnr.	391BHS

Let altijd op het laadvermogen van uw voorlader en de toegestane asbelasting van uw trekker.
Standaard uitgerust met hydraulische insteekkoppelingen maat 3

OPNAMEN

Opname	Bestelnr.
 Euroaufnahme	391EURO-S
 Houthakfrezen en wielladers tot 2,5 ton hefvermogen	391HOFRAD
 Wielladers en verreikers vanaf 2,5 ton hefvermogen	
 VLS Compact	391VARILOCK

Geef het type voertuig op wanneer u bestelt

UITRUSTINGSMOGELIJKHEDEN

Uitrusting	Bestelnr.
Druckhalteventil Aanbevolen voor Merlo, Bobcat, Dieci	391001416
Druckbegrenzungsventil regelbar (noodzakelijk vanaf 200 bar werkdruk)	391001154



BALENGRIJPER BGZ

De SAPHIR BGZ balengrijper is uw unieke allrounder voor het stapelen en laden van balen. De grote openingshoek van de grijperarmen maakt het mogelijk om ronde balen met een diameter van 90-200 cm op te pakken, evenals vierkante balen van elk formaat. De balen kunnen zowel van boven als frontaal worden opgenomen met behulp van de spits-gebogen tanden. Voor het transport van meerdere vierkante balen is de optionele uitrusting met opklapbare zware tanden in het onderste deel van het frame aan te bevelen. Deze bieden niet alleen de nodige stabiliteit bij het transport van meerdere balen, maar zorgen er ook voor dat de stapel balen gemakkelijk kan worden neergezet.



Synchroon openen en sluiten van de grijparmen, met grote openingsbreedte. (1x dw vereist)



Veilig opbergen van de zwaar uitgevoerde tanden



Optioneel: Uitklapbare zware tanden van 1.200 mm bieden extra ondersteuning bij het transport van meerdere vierkante balen.



Plat stapelen van ronde balen



Puntige tanden



Vierkante balen stapelen

TECHNISCHE GEGEVENS

Technische gegevens	BGZ
Openingsbreedte ongeveer (mm)	1.300 - 1.800
Hoogte (mm)	1.160
Diepte (mm)	650 - 1.100
Aantal tanden	6
Max. draagvermogen (kg)	1.500
Gewicht (kg)	250
Bestelnr.	391BGZ

Standaard uitgerust met hydraulische insteekkoppelingen maat 3.

OPNAMEN



Opname	Bestelnr.
Variabel slotsysteem	391VARILOCK-S

Geef het type voertuig op wanneer u bestelt

UITRUSTINGSMOGELIJKHEDEN

Uitrusting	Bestelnr.
Schwerlastzinken 980 mm Tot 3 stuks mogelijk	391004012
Drukbelegingsventiel instelbaar (noodzakelijk vanaf 200 bar werkdruk)	391001154
Drukhoudventiel Aanbevolen bij Merlo, Bobcat, Dieci	391001416

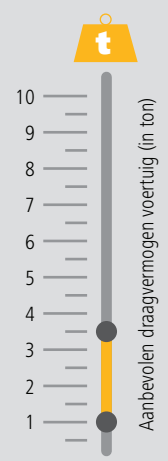

FOLIEBALENKLEM FBZ

De SAPHIR-foliebalenklem FBZ is geschikt voor het transport van ronde balen met een diameter van 900 - 1.600 mm. Door de twee bewegende zijarmen wordt het verschuiven van de balen bij het laden voorkomen. Schade aan de balen is ook uitgesloten vanwege het slanke ontwerp van de armen. De hydraulische cilinder zorgt ervoor dat de balen stevig vastzitten. De afstelsteunen zijn verstelbaar zodat er tijdens het gebruik geen schade aan het grasveld of de bodem kan optreden. Dankzij het lage gewicht en korte ontwerp is de foliebalenklem ook geschikt voor kleine tractoren.



Beide zijarmen kunnen worden bewogen dus geen verschuiving van de balen



Verstelbare parkeersteun



Versterkte zijarmen zonder scherpe randen

TECHNISCHE GEGEVENS

Technische gegevens	FBZ
Diameter kogels ongeveer (mm)	900 - 1.600
Max. draagvermogen (kg)	1.000
Gewicht ongeveer (kg)	215
Bestelnr.	391FBZ

Montage-inspanning: De hydraulische cilinder moet nog steeds worden aangesloten op de zijarmen. Standaard uitgerust met hydraulische insteekkoppelingen maat 3

OPNAMEN



Opname	Bestelnr.
Euroaufnahme	391EURO-S



Garage- en wielladers tot 2,5 ton hefvermogen	391HOFRAD
---	-----------



Wielladers en verreikers vanaf 2,5 ton hefvermogen	391CYCLES
--	-----------



VLS Compact	391VARILOCK
-------------	-------------

Geef het type voertuig op wanneer u bestelt

UITRUSTINGSMOGELIJKHEDEN

Uitrusting	Bestelnr.
Drukcontlastings- en drukhoudventiel	391DBVDHV

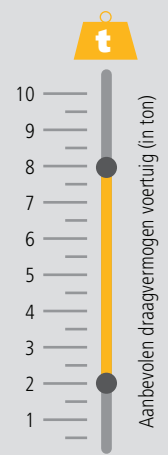

VIERKANTE BALENKLEM QBZ

De SAPHIR QBZ vierkante balenklem is geschikt voor het transport van vierkante balen en silagebalen. De klembeugel en het apparaat zijn ontworpen om schade aan foliebalen te voorkomen.

Door de twee dubbelwerkende hydraulische cilinders werken beide zijarmen onafhankelijk van elkaar. De zijarm die wordt bewogen, is altijd de zijarm die niet tegen de baal ligt, zodat de ballen op de grond niet kunnen verschuiven. De balen kunnen dus ook dicht op elkaar worden gestapeld. Dankzij de lange klembeugels kunnen vierkante balen ook in de lengterichting worden opgepakt.

1 Twee dubbelwerkende hydraulische cilinders

3 Instelbare drukhoud- en begrenzingsklep

2 Inklapbare beschermkap voor 2. Baal

4 Klembereik van 750 tot 2.110 mm

TECHNISCHE GEGEVENS

Technische gegevens	QBZ
Spanwijdte ongeveer (mm)	750 - 2.110
Klemlengte ongeveer (mm)	1.100
Transportbreedte ongeveer (mm)	1.150
Max. draagvermogen (kg)	1.500
Contactdruk	22 kN bij 130 bar / 32 kN bij 180 bar
Gewicht ongeveer (kg)	360
Bestelnr.	391QBZ

Standaard uitgerust met hydraulische insteekkoppelingen maat 3.

OPNAMEN

Opname	Bestelnr.
 Euroaufnahme	391EURO-S
 Hef- en wielladers tot 2,5 ton hefvermogen	391HOFRAD
 Wielladers en verreikers vanaf 2,5 ton hefvermogen	391CYCLES
 VLS Compact	391VARILOCK

Geef het type voertuig op wanneer u bestelt

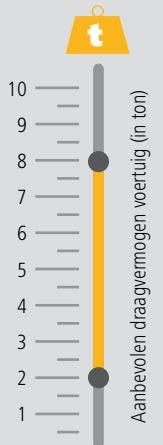

RONDE- EN VIERKANTE-BALENTANG RQZ

De SAPHIR RQZ ronde en vierkante balenklemmen zijn geschikt voor het transport van ronde, vierkante en silageballen. De houderwangen en het werktuig zijn zo ontworpen dat de folieballen niet kunnen worden beschadigd. Door de twee dubbelwerkende hydraulische cilinders werken beide zijarmen onafhankelijk van elkaar. De zijarm die wordt bewogen, is altijd de zijarm die niet tegen de baal ligt, zodat de ballen op de grond niet kunnen verschuiven. De ballen kunnen dus ook dicht op elkaar worden gestapeld. De steunwangen zijn beweegbaar en liggen stevig tegen de bal van de voet.



1 Twee dubbelwerkende hydraulische cilinders



3 Instelbare drukhoud- en begren- zingsklep



2 Parallele geleiding van de steunwangen



4 Spanbereik 500 tot 1.900 mm

TECHNISCHE GEGEVENS

Technische gegevens	RQZ
Spanwijdte ongeveer (mm)	500 - 1.900
Transportbreedte ongeveer (mm)	1.660
Contactdruk	13 - 16 kN
Max. draagvermogen (kg)	1.500
Gewicht ongeveer (kg)	290
Bestelnr.	391RQZ

Standaard uitgerust met hydraulische insteekkoppelingen maat 3

OPNAMEN

	Opname	Bestelnr.
	Euroaufnahme	391EURO-S
	Hef- en wielladers tot 2,5 ton hefvermogen	391HOFRAD
	Wielladers en verreikers vanaf 2,5 ton hefvermogen	391CYCLES
	VLS Compact	391VARILOCK

Geef het type voertuig op wanneer u bestelt