

**Ampron**   
COMPOSIT CERAMIC SYSTEM

SCHWIMMBECKEN KATALOG

2022

# EINZIGARTIGE KERAMIKPOOLS





## WILLKOMMEN IN DER ERLEBNISWELT VON AMPRON

Unsere einzigartigen Keramikpools dienen seit mehr als einem Jahrzehnt dem Komfort und der Entspannung unserer Kunden.

A handwritten signature in blue ink, which appears to be 'T. Maczkó'. The signature is stylized and written in a cursive-like font.

*Tamás Maczkó  
Gründungsinhaber  
IFK-Ampron*

A modern, two-story house with light-colored siding and large windows. In the foreground, there is a swimming pool with a curved water spout. To the right of the pool, there is a wooden deck with a lounge area featuring two large, white-curtained daybeds. A small white table with a vase of white flowers and a white metal chair are also visible on the deck. The overall scene is bright and sunny, suggesting a high-quality, luxurious outdoor living space.

# QUALITÄT, LIFESTYLE, LUXUS

[www.ampronpools.at](https://www.ampronpools.at)

Der heimische Pool und Wellness sind Elemente des Komforts, der Entspannung, des Auftankens und eines gesunden Lebensstils.

Die große Auswahl an Pooltypen ermöglicht es Ihnen, je nach Individualität, Lebensstil und den Eigenschaften der Immobilie den richtigen auszuwählen.

Keramiktechnologie ist der Schlüssel zu Qualität und unbeschwertem Dauereinsatz. Fertigbecken können in Tagen gebaut und jahrzehntelang genutzt werden!

Ampron handelt seit 1994 mit Glasfaser-Kunststoff-Pools Produktion und Vertrieb. Ampron Composite Ceramic System Schwimmbecken und Wellnessbecken werden aus den dafür entwickelten hochwertigsten Materialien hergestellt, die die chemischen und physikalischen Anforderungen erfüllen und eine lange Lebensdauer des Beckens garantieren.

**Ampron**   
COMPOSIT CERAMIC SYSTEM

# AMPRON CERAMIC SYSTEM

## 20 JAHRE GARANTIE

Dank der 9-schichtigen Ampron Composite Ceramic System Technologie und der Sandwichstruktur mit der die Becken hergestellt werden charakterisieren unsere Produkte große Festigkeit, bildschöne brillant Flächen, herausragend lange Lebensdauer, niedrige Instandhaltungs- und Reparaturkosten die das sorglose Nutzung gewährleisten! Alle unsere Becken können an der tiefsten Stelle des Beckens mit einem hydrostatischem Ventil ausgestattet werden, das vor besonders hohem Grundwasserdruck schützt.

Die Rahmenkonstruktion und Wasserdichtheit des Pools wird für 20 Jahre garantiert. Die Garantie tritt mit Eingang des Beckens im Aufstellungsbereich in Kraft, sofern die Bedingung erfüllt ist, dass ein Vertragspartner es gemäß den Installationsvorschriften der IFK-AMPRON Kft. installiert.

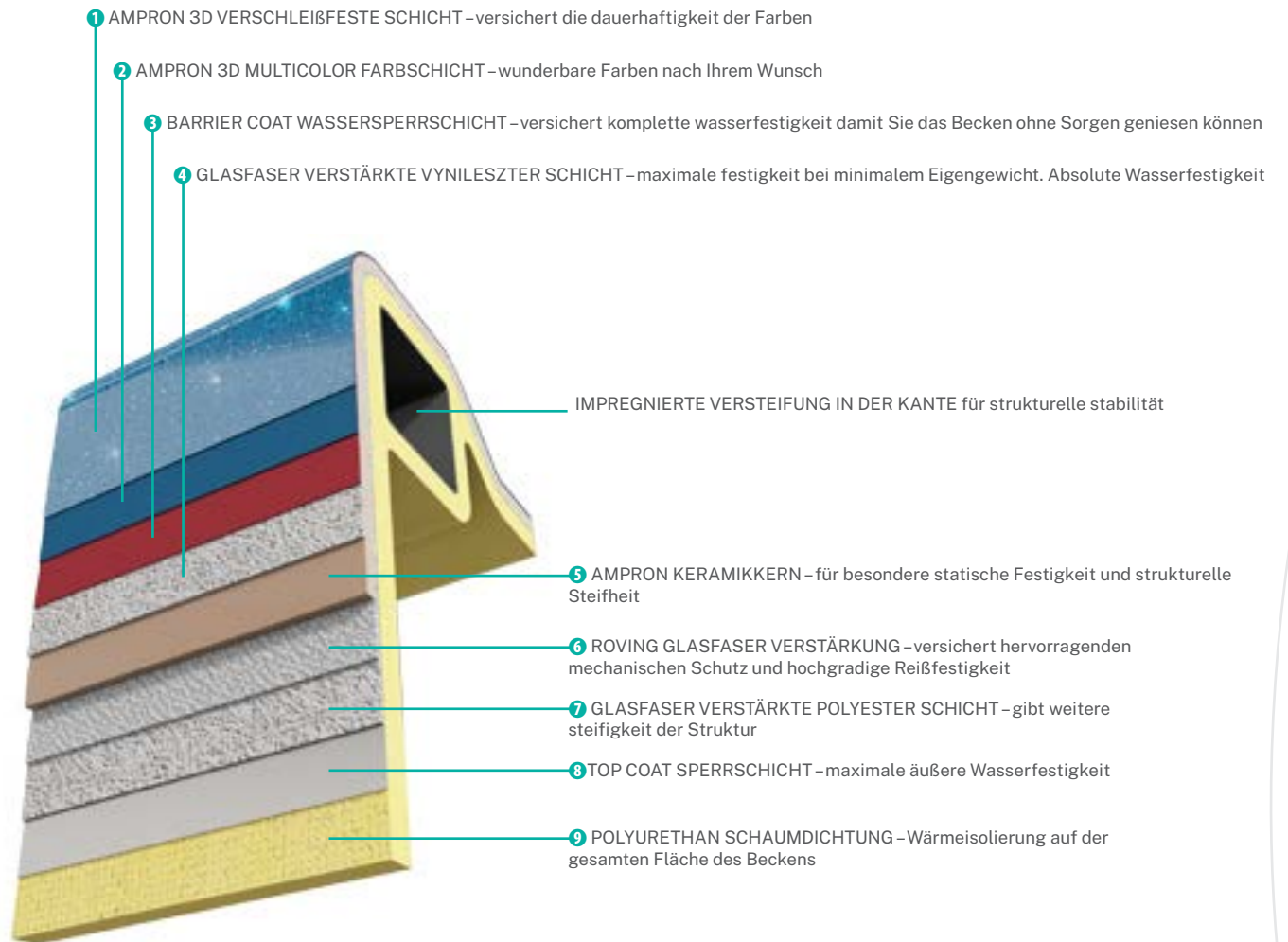

# COMPOSIT CERAMIC SCHWIMMBECKEN

[www.ampronpools.at/schwimmbecken](http://www.ampronpools.at/schwimmbecken)

KORFU

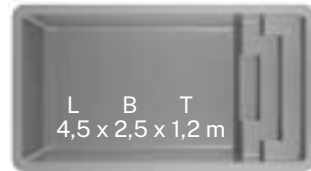

WELLNESS

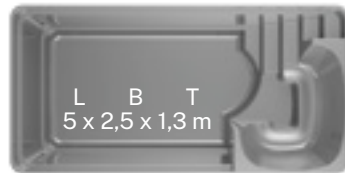

TOSCANA

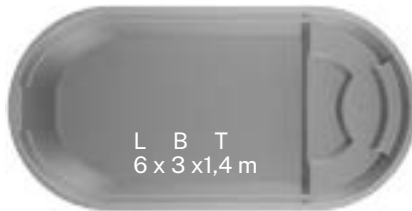

IBIZA



RIMINI 6



RIMINI 7



RIMINI 8

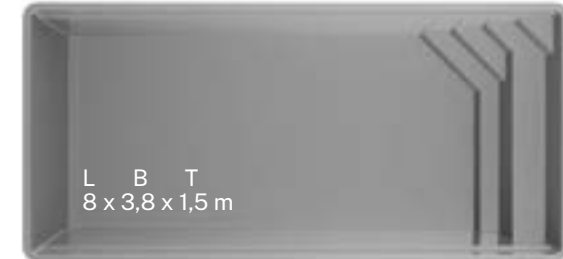

ROMA 65

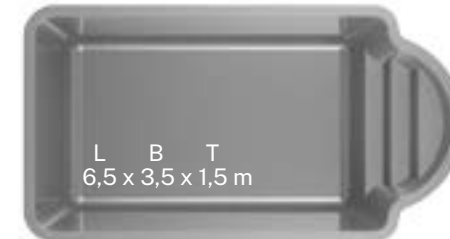

ROMA 90



ADRIA 75



ADRIA 100



L B T  
10 x 3,8 x 1,5 m

SPA 62



L B T  
6,2 x 3,75 x 1,5 m

L-lange  
B-breite  
T-tiefe

GENOVA 70

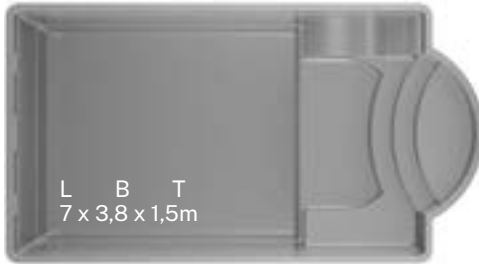

L B T  
7 x 3,8 x 1,5 m

SPA 92



L B T  
9,2 x 3,75 x 1,5 m

GENOVA 90

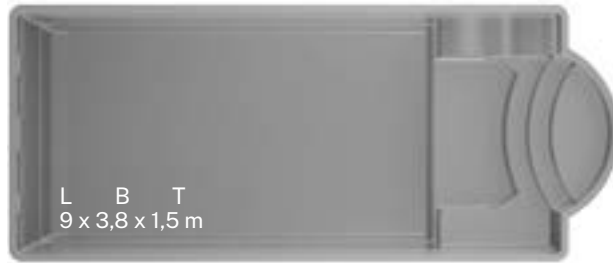

L B T  
9 x 3,8 x 1,5 m

SPA MINIMAL



L B T  
10 x 3,8 x 1,5 m

CAPRI

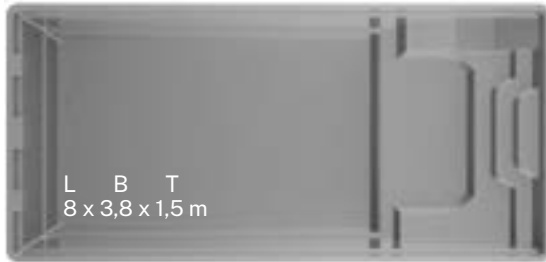

L B T  
8 x 3,8 x 1,5 m

MIAMI



L B T  
10 x 3,8 x 1,5 m

SCHWIMMENDER  
KORRIDOR



L B T  
11 x 3 x 1,5 m



GESTRECKTER  
WASSERSPIEGEL

# EINZIGARTIGE FARBWELT

Die Farbgebung unserer Pools verleiht dem Poolwasser drei verschiedene natürliche Effekte.

**GRUNDFARBEN** – völlig glatte, nicht glitzernde Farben, die dem Beckenwasser den „klaren Wasser“-Effekt von natürlichem Wasser verleihen.

**BRILLANTE FARBEN:** Glitzernde Farben, die den Effekt von „Meerwasser“ und einer glitzernden Wasseroberfläche erzeugen.

**AMPRON 3D MULTICOLOR-FARBEN:** Glitzerfarben, größer als brillante Farben; sie unterstreichen das Funkeln und den „Deep Water“-Effekt.

HARMONISCHE NATUR,  
MEERWASSER, SPRUDELNDER  
WASSERSPIEGEL UND TIEFE

## GRUNDFARBEN

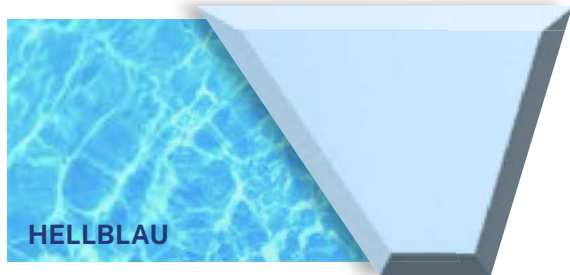
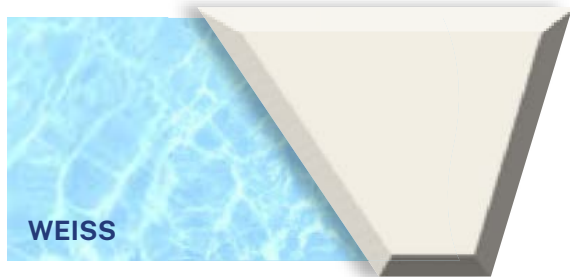

## BRILLANTE FARBEN

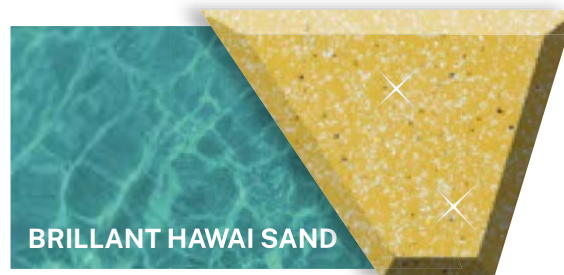
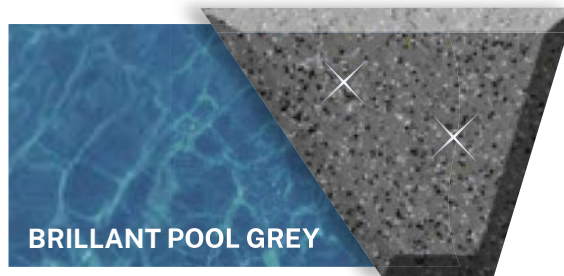
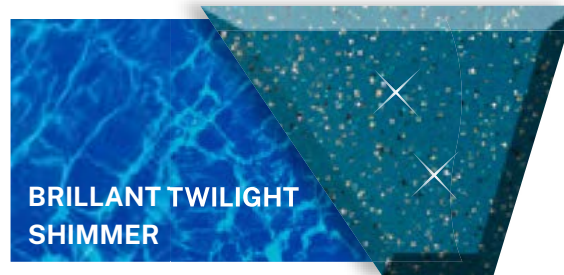
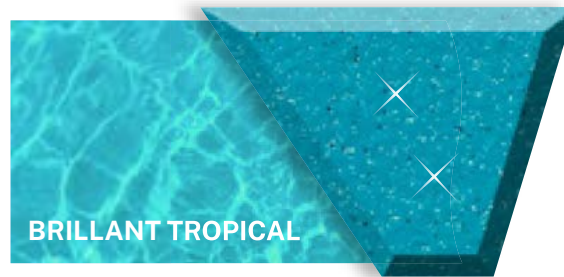

## 3D MULTICOLOR-FARBEN

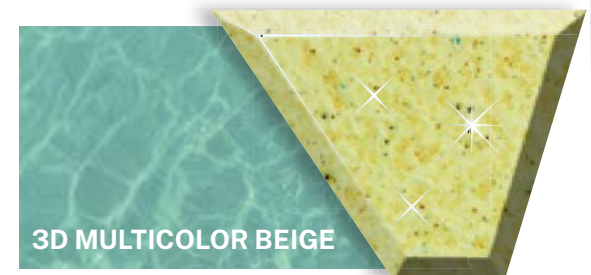
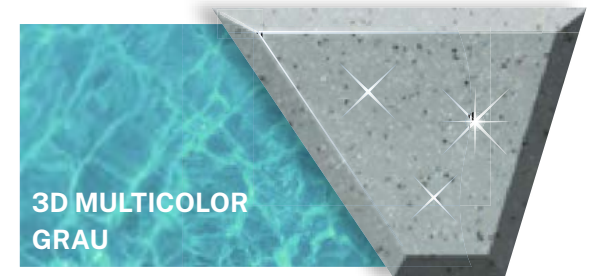

# GESTRECKTER WASSERSPIEGEL

AKTIVE ERHOLUNG

8

 GESTRECKTER WASSERSPIEGEL

 3D MULTICOLOR BLAU

 GRES RANDSTEIN

 GRES STEIN



Bei der Installation eines Pools ist das erste Problem in der Regel die Auswahl der verfügbaren Umluftarten, insbesondere des Skimmer- / Infinity-Systems.

Dies betrifft in der Regel unter anderem den Aufbau und die Art der Abdeckung rund um den Pool.

## GESTRECKTER WASSERSPIEGEL

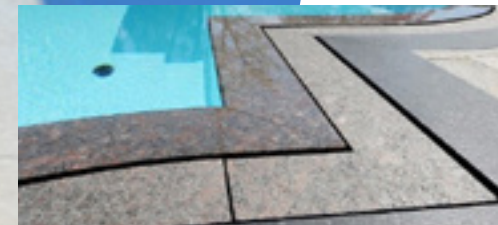
Das Wasser fällt über den Rand in die Entwässerungsrinne, wodurch das Wellenfeld über der Wasseroberfläche eliminiert wird, es gibt keine reflektierten Wellen und der Badekomfort wird stark erhöht. Die elegante Optik des gestreckten Wasserspiegels sorgt für die Harmonie von Pool und Umgebung.



↑  GESTRECKTER WASSERSPIEGEL  
 GRANIT RANDSTEIN

Durch die Bodendüsen fließt das Wasser im Becken nach oben und fließt durch eine Überlaufrinne am Beckenrand in einen Pufferspeicher. Von hier wird das Wasser von der Kreiselpumpe angesaugt und dann durch die Filterpatrone zurück ins Becken geleitet.

Bei einem Becken mit einem gestreckter Wasserspiegel bilden sich keine Toträume im Becken und die Filterung kann als perfekt bezeichnet werden.

INFINITY



INFINITY



3D MULTICOLOR BLAU



HOLZ BELAG

Sie können zwischen allen Arten von Pools mit gestreckter Wasseroberfläche wählen, die zu den modernsten gehören und es gibt auch mehrere Versionen davon.

### INFINITY - auch bekannt als „finn“ Kreislaufsystem

„Infinity“ ist die Bezeichnung für Systeme, die es ermöglichen, dass Wasser oben im Pool überläuft, wo es in einer Leitung gesammelt und dann durch ein komplexeres, strukturiertes System gefiltert wird. Ein auffälligeres Ergebnis kann mit dem Infinity-System erzielt werden. Der Wasserspiegel und seine Umgebung sind völlig eben, so dass es aussieht, als wäre der Pool eine Fortsetzung der „Küste“.

Infinity- und Skimmer-Systeme haben sehr unterschiedliche optische Effekte und sind natürlich technisch unterschiedlich.

[www.ampronpools.at/poolmodell/over-flow](http://www.ampronpools.at/poolmodell/over-flow)

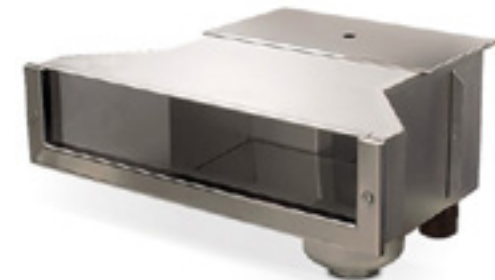

### OVERFLOW SKIMMER – ein klassisches Umluftsystem

Es wird in Becken mit versenkten Wasserspiegeln verwendet, bei denen die Wasseroberfläche 5-10 cm unter dem Beckenrand liegt und das Filtersystem weniger komplex ist. Es wird verwendet, um Schmutz auf der Wasseroberfläche zu entfernen. Das Skimmer System ist ein eher traditioneller Filtertyp, der einfacher zu installieren und folglich kostengünstiger ist.

# KORFU

Das kleinste Mitglied unseres AMPRON Pool Sortiments. Ideale Wahl für kleinere oder engere Räume; Aufgrund seiner Größe mit einem kleineren Budget machbar. Der gestufte Teil dient auch als bequeme Sitzfläche, die optional mit Massageelementen ausgestattet werden kann, was das Entspannungserlebnis noch verstärkt. Durch die Installation einer Gegenstromanlage ist es trotz der geringen Größe des Beckens zum Schwimmen geeignet.

PLATZSPAREN-  
DES VERWÖHNEN

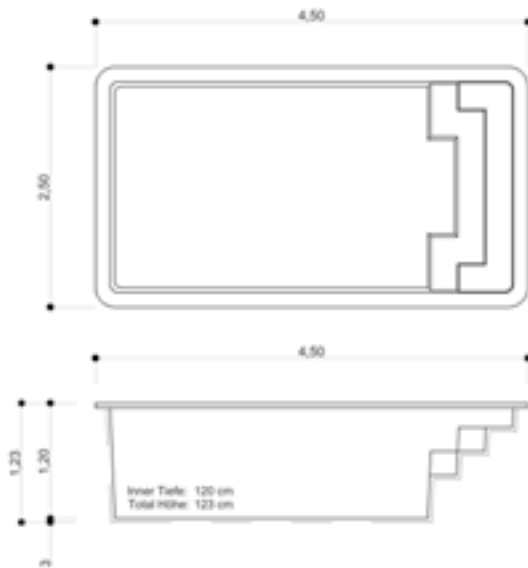

<b>Länge</b>	4,5 m
<b>Breite</b>	2,5 m
<b>Tiefe</b>	1,2 m
<b>Volumen</b>	10,5 m <sup>3</sup>
<b>Gewicht</b>	360 Kg

[www.ampronpools.at/poolmodell/korfu](http://www.ampronpools.at/poolmodell/korfu)

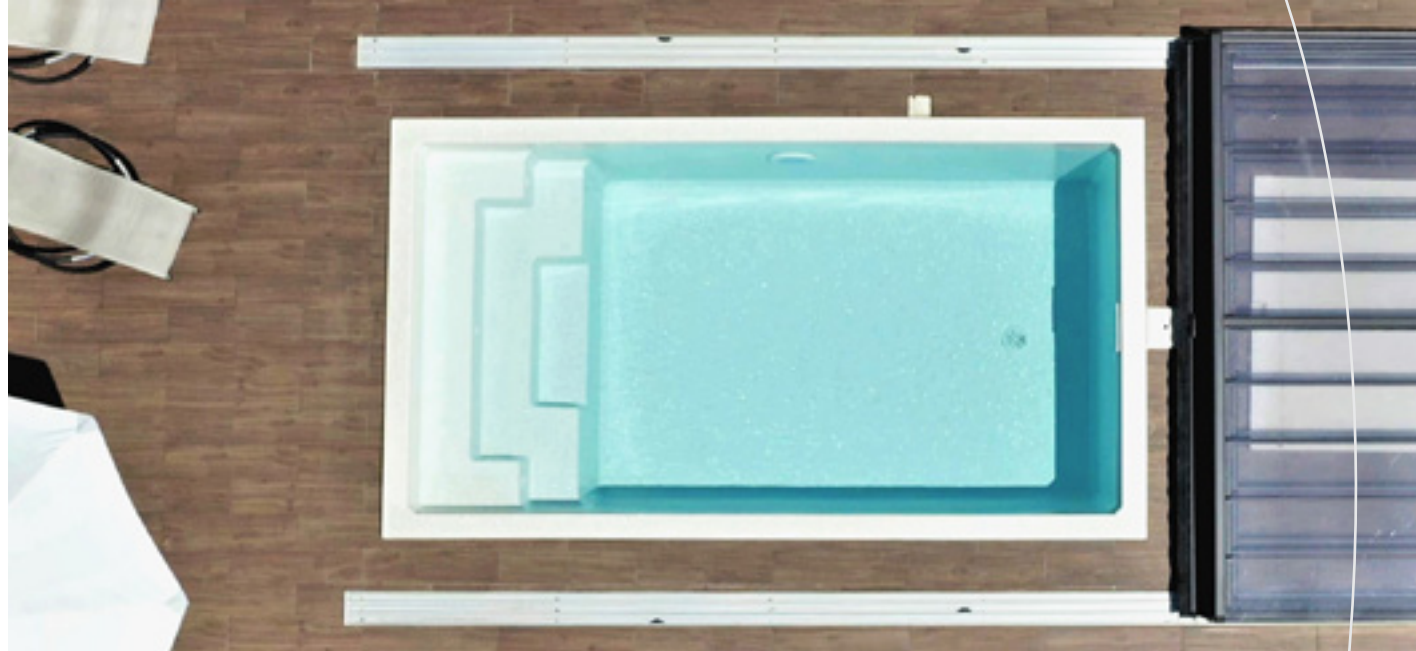

↑ 3D MULTICOLOR WEISS GRES BELAG

↓ WEISS WPC BELAG



# WELLNESS

Dieser Pool ist eine Kombination aus Funktionalität und Zweckmäßigkeit. Dank der leistungsstarken Gegenromanlage eignet er sich hervorragend zum sportlichen Schwimmen oder aufgrund seiner Größe auch zum Erlebnisbaden. Der Sitzbereich, der als Massagebadewanne genutzt werden kann, entspannt und entspannt den Körper perfekt. Dieser Pool verfügt sowohl über einen Whirlpool als auch über einen Swimmingpool.

## SWIM-SPA MIT JACUZZI UND POOL

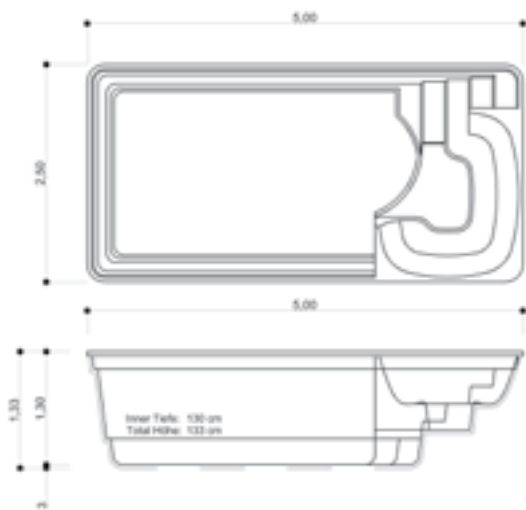

<b>Länge</b>	5,0 m
<b>Breite</b>	2,5 m
<b>Tiefe</b>	1,3 m
<b>Volumen</b>	11 m <sup>3</sup>
<b>Gewicht</b>	460 Kg

[www.ampronpools.at/poolmodell/wellness](https://www.ampronpools.at/poolmodell/wellness)



↑ 3D MULTICOLOR BLAU KUNSTSTEIN BELAG

↓ WEISS

# TOSCANA

Die schlichte ovale Form und der Sitz- und Ruhebereich am Ende des Beckens machen das Toscana zu einem wahrhaft multifunktionalen Erlebnisbecken. Idealer Heimpool; Der designte Sitz bietet bequem Platz für bis zu 2 Personen und Sie können die optionalen Luft- oder Wassermassagefunktionen genießen. Das 3D Multicolor Beige, das an Strandsand erinnert, hebt den Pool von seiner Umgebung ab und macht seine ovale Form stimmungsvoll.

SAUBERKEIT,  
MULTIFUNKTIONALITÄT



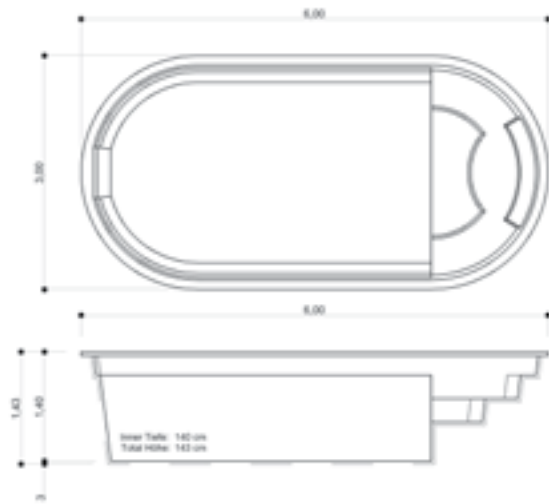

<b>Länge</b>	6,0 m
<b>Breite</b>	3,0 m
<b>Tiefe</b>	1,4 m
<b>Volumen</b>	18 m <sup>3</sup>
<b>Gewicht</b>	540 Kg

[www.ampronpools.at/poolmodell/toscana](http://www.ampronpools.at/poolmodell/toscana)



# IBIZA

MAXIMALER  
SCHWIMMRAUM

 HELLBLAU



 GRES HOLZ BELAG

Gerade, saubere Form. Die schmale Treppe bietet eine maximale Raumausnutzung für den Schwimmbereich.

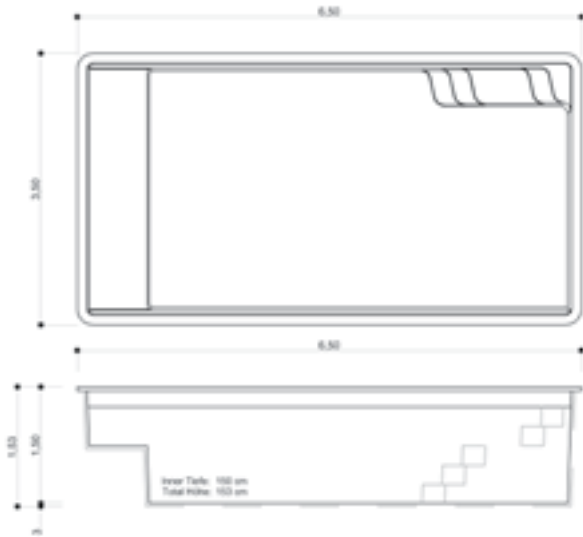

<b>Länge</b>	6,5 m
<b>Breite</b>	3,5 m
<b>Tiefe</b>	1,5 m
<b>Volumen</b>	34 m <sup>3</sup>
<b>Gewicht</b>	750 Kg

[www.ampronpools.at/poolmodell/ibiza](http://www.ampronpools.at/poolmodell/ibiza)



# RIMINI

## MAXIMALER SCHWIMMRAUM

Aufgrund des Größenbereichs der Rimini-Poolfamilie ist er sowohl für die Außen- als auch für die Innenaufstellung hervorragend geeignet. Seine schlanke, schlichte Form erleichtert die Installation. Die rutschfeste Treppe erhöht nicht nur die Sicherheit, sondern die bequeme Sitzbank bei der mittleren Stufe ermöglicht den Einbau von Wellness-Elementen, die das Entspannungserlebnis steigern. Optional ist eine Gegenstromanlage erhältlich, die sich hervorragend zum Schwimmen und Sport eignet.



RIMINI



3D MULTICOLOR BEIGE



GRES RANDSTEIN



GRES STEIN

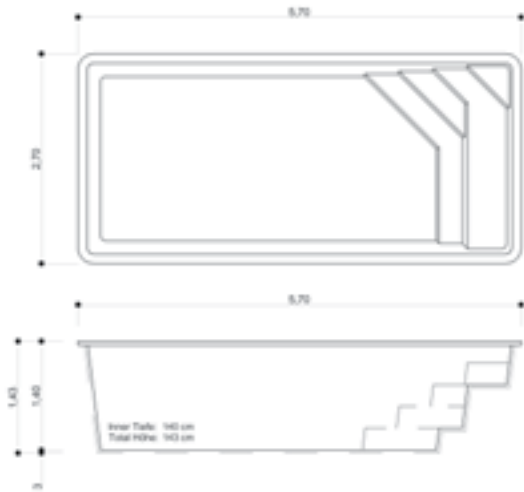

<b>Länge</b>	5,7 m
<b>Breite</b>	2,7 m
<b>Tiefe</b>	1,4 m
<b>Volumen</b>	10,5 m <sup>3</sup>
<b>Gewicht</b>	360 Kg

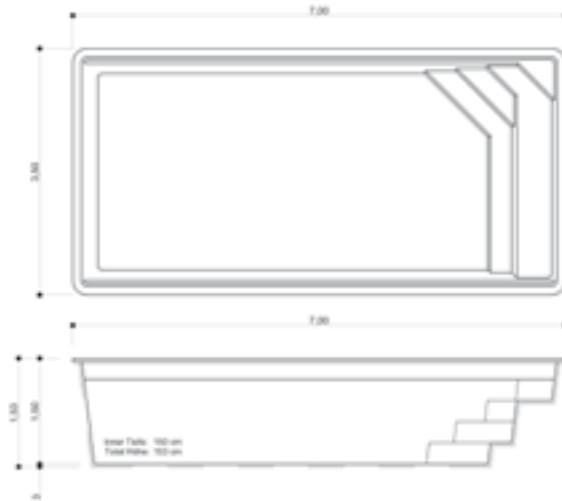
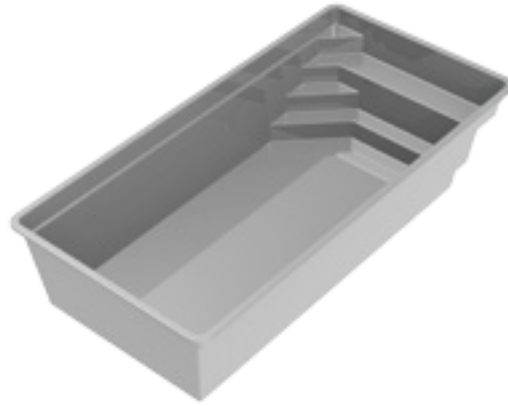

<b>Länge</b>	7,0 m
<b>Breite</b>	3,5 m
<b>Tiefe</b>	1,5 m
<b>Volumen</b>	30 m <sup>3</sup>
<b>Gewicht</b>	810 Kg

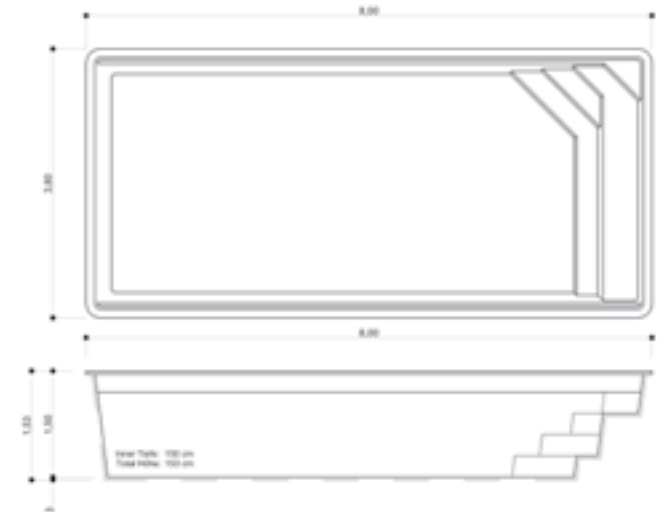
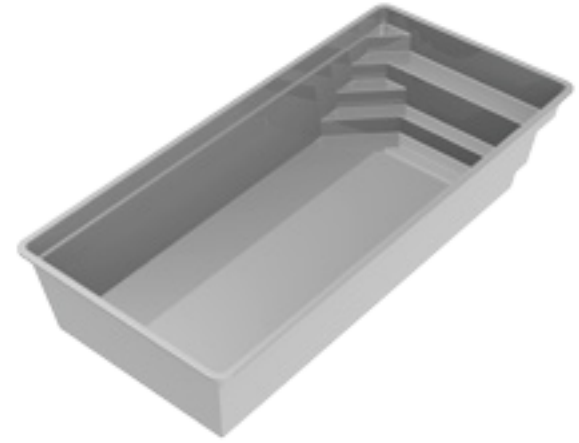

<b>Länge</b>	8,0 m
<b>Breite</b>	3,8 m
<b>Tiefe</b>	1,5 m
<b>Volumen</b>	38 m <sup>3</sup>
<b>Gewicht</b>	1010 Kg

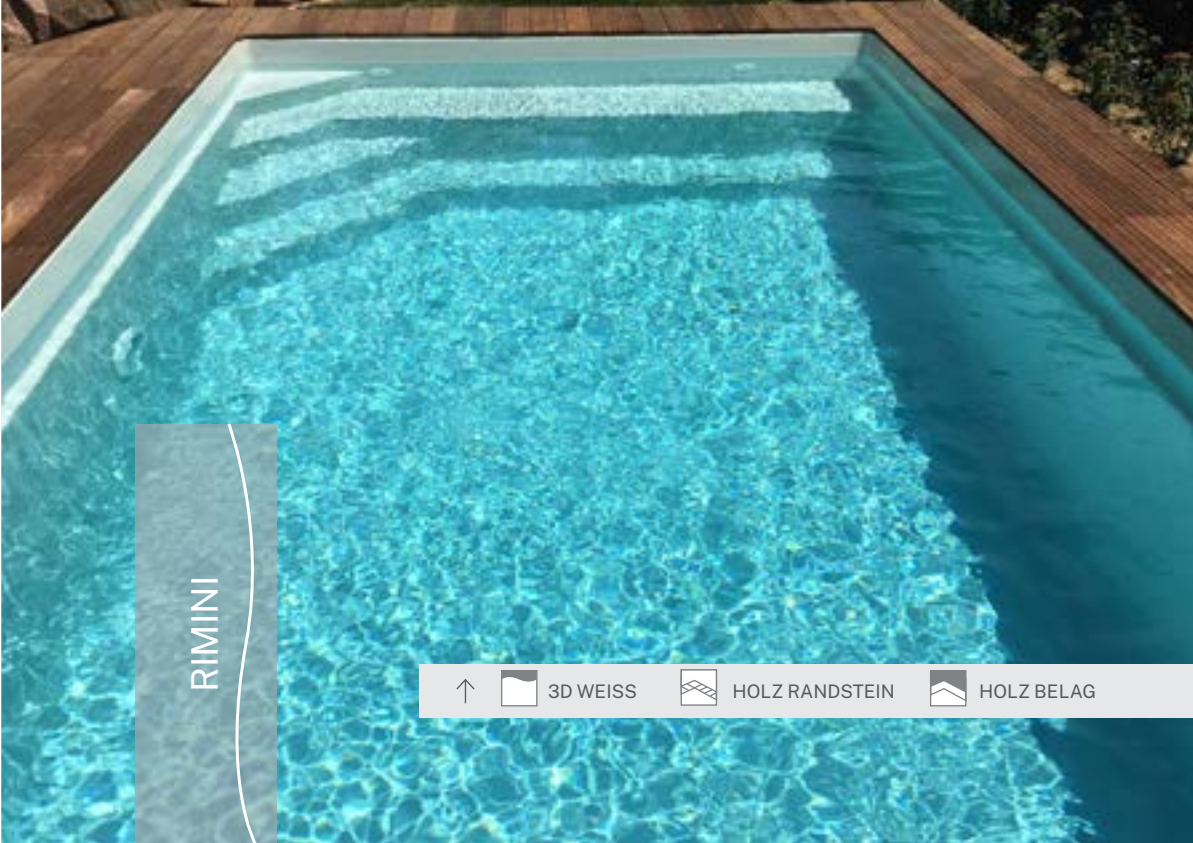

# ROMA

Dank seines römischen Treppendesigns ist es eine klassische, immer modische Form, die sich elegant in jede Umgebung einfügt. Klare, gerade Linien und große Bogenrundungen machen ihn einzigartig. Die Sicherheit wird durch die große rutschfeste Treppe betont. Aufgrund seiner Größe ist es eine ausgezeichnete Wahl für Familien oder solche mit besonders viel Platz.

EWIGE FORM

22



WEISS



GRES RANDSTEIN



GRES BELAG

ROMA

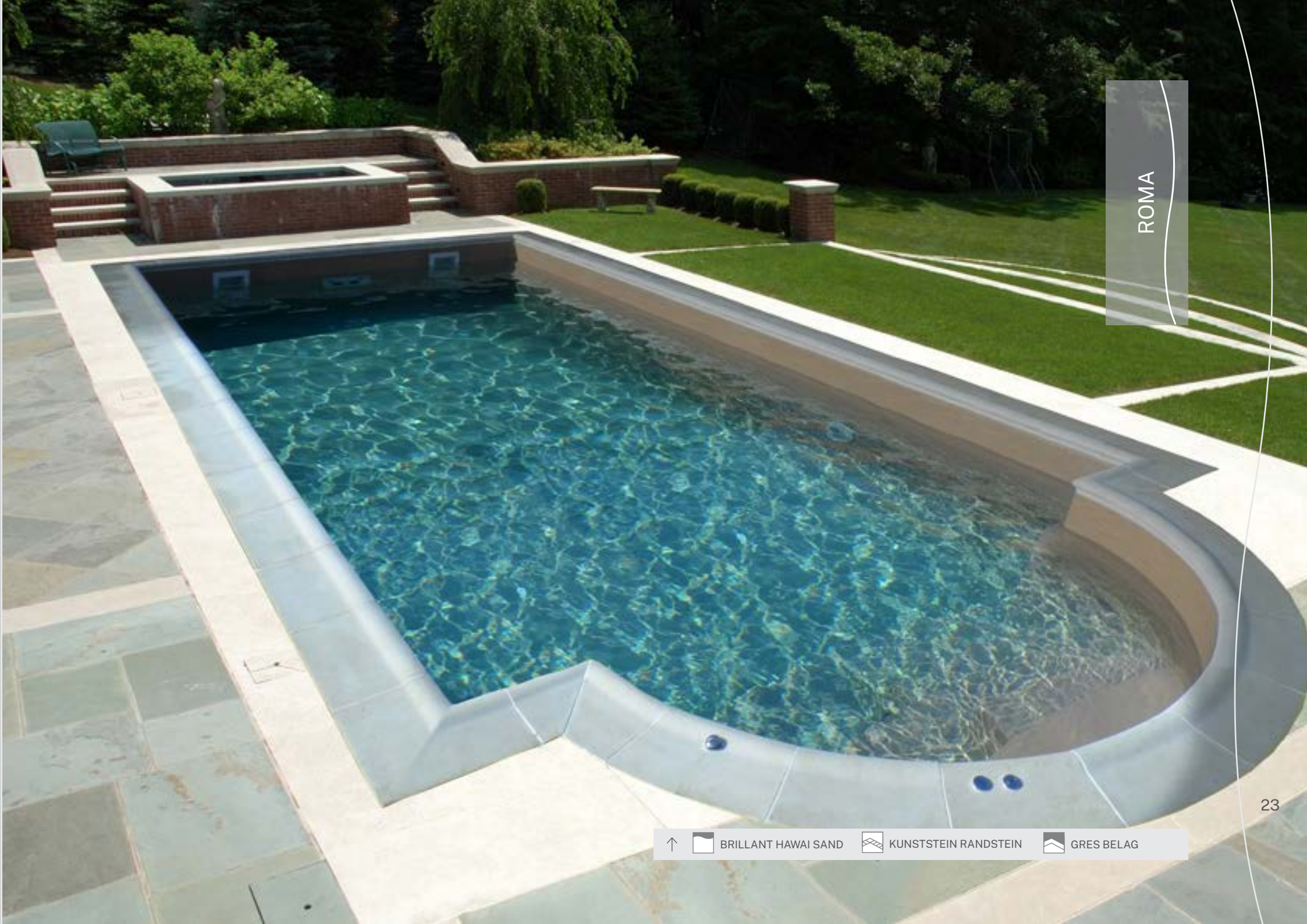

BRILLANT HAWAI SAND



KUNSTSTEIN RANDSTEIN



GRES BELAG

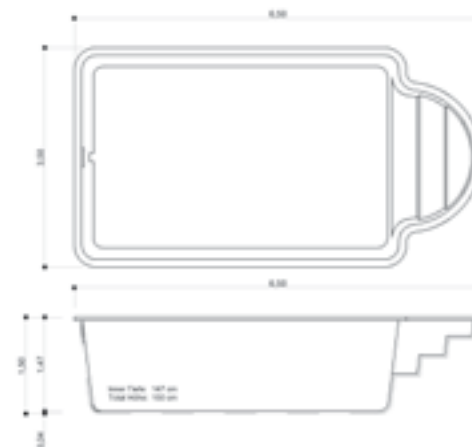

<b>Länge</b>	6,5 m
<b>Breite</b>	3,5 m
<b>Tiefe</b>	1,5 m
<b>Volumen</b>	25 m <sup>3</sup>
<b>Gewicht</b>	580 Kg

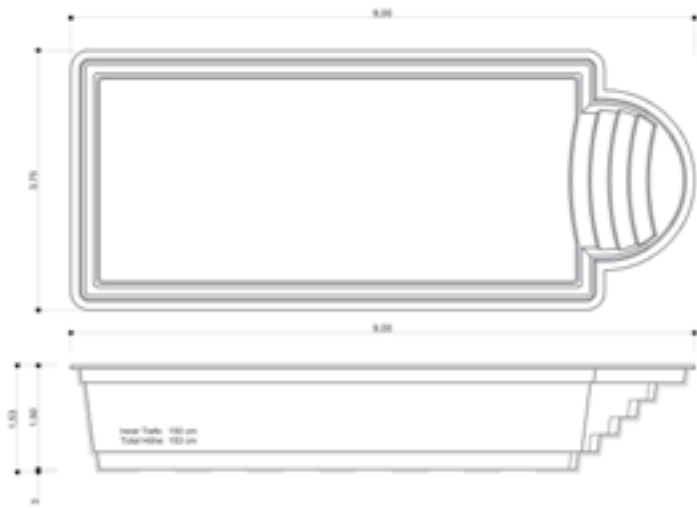

<b>Länge</b>	9,0 m
<b>Breite</b>	3,75 m
<b>Tiefe</b>	1,5 m
<b>Volumen</b>	43 m <sup>3</sup>
<b>Gewicht</b>	860 Kg

[www.ampronpools.at/poolmodell/roma-90](http://www.ampronpools.at/poolmodell/roma-90)



↑
 WEISS
 GRES BELAG

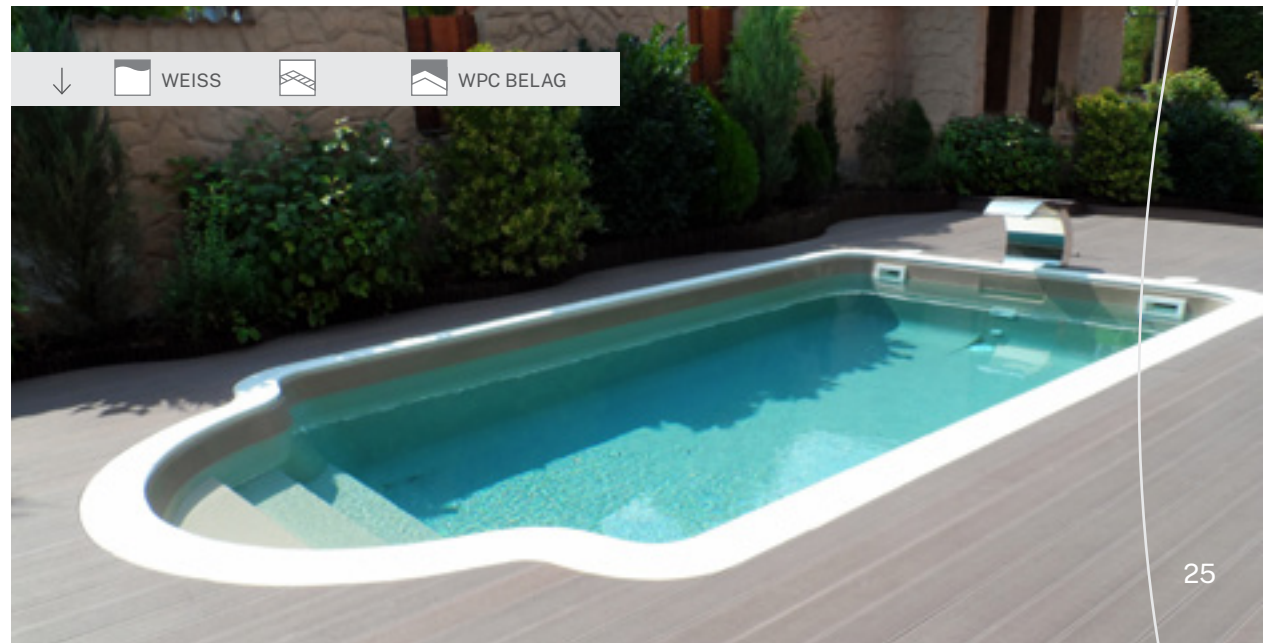

↓
 WEISS
 WPC BELAG

# ADRIA

Bei diesem Pool geht es eindeutig um Größe, um Dimensionen. Das Adria 100 ist unser größter Pool. Die Form ist klar, seine Linien sind im Schwimmbereich gerade und auch die Sitzfläche ist riesig. Auf der sicheren, rutschfesten und bequemen Sitzbank in der Mitte der Treppe können Sie bis zu 6 Hydromassagedüsen und 10 Luftmassagedüsen einbauen. Der Pool bietet sowohl drinnen als auch draußen eine beeindruckende Wellness.

OHNE KOMPROMISS





↓  GESTRECKTER WASSERSPIEGEL

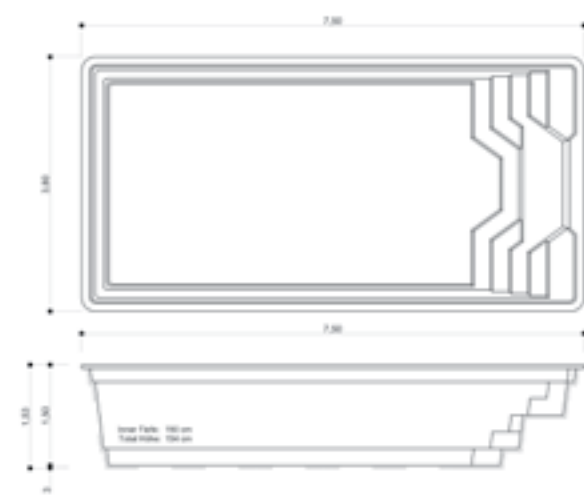
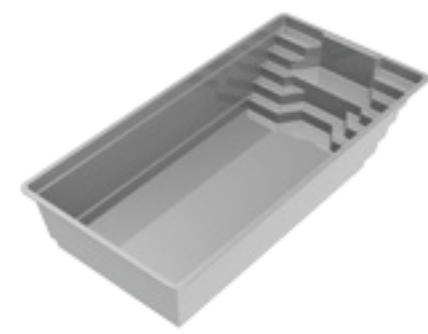

<b>Länge</b>	7,5 m
<b>Breite</b>	3,8 m
<b>Tiefe</b>	1,5 m
<b>Volumen</b>	35 m <sup>3</sup>
<b>Gewicht</b>	810 Kg

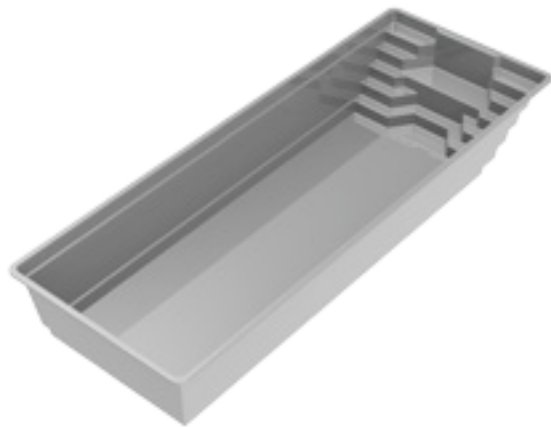

<b>Länge</b>	10,0 m
<b>Breite</b>	3,8 m
<b>Tiefe</b>	1,5 m
<b>Volumen</b>	47 m <sup>3</sup>
<b>Gewicht</b>	1100 Kg

[www.ampronpools.at/poolmodell/adria-100](http://www.ampronpools.at/poolmodell/adria-100)



↓ 3D MULTICOLOR BLAU GRES RANDSTEIN GRES BELAG



↑ 3D MULTICOLOR WEISS GRES RANDSTEIN GRES BELAG

# GENOVA

Im 80 cm tiefen vorderen Teil des Beckens können die Kinder fröhlich planschen, während die Erwachsenen im 150 cm langen hinteren Teil schwimmen und baden. Der große Sitzbereich ist der perfekte Whirlpool mit entspannenden und verwöhnenden Funktionen. Aufgrund seiner Größe, Vielseitigkeit und Funktionalität ist es eine ideale Wahl für Familien, Wellness- und Entspannungsliebhaber.

VIELSEITIGKEIT  
VOR ALLEM





GESTRECKTER WASSERSPIEGEL



3D MULTICOLOR WEISS



GRES RANDSTEIN



GRES BELAG



GESTRECKTER WASSERSPIEGEL



3D MULTICOLOR BLUE



GRES RANDSTEIN



GRES BELAG

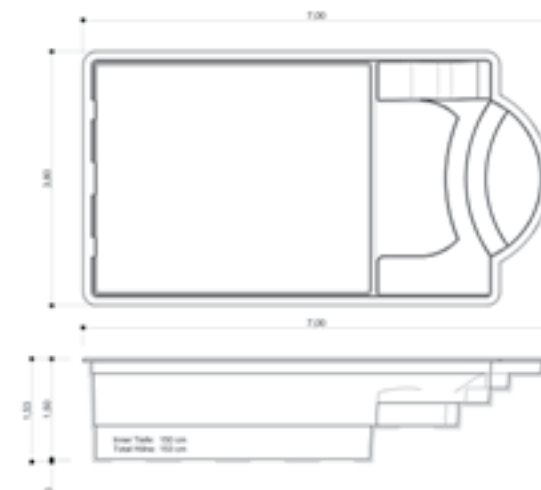
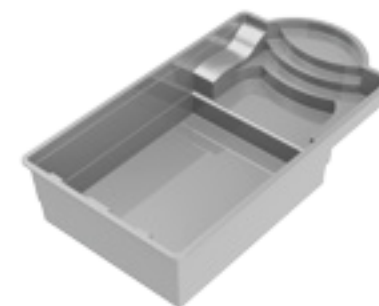

<b>Länge</b>	7,0 m
<b>Breite</b>	3,8 m
<b>Tiefe</b>	1-1,5 m
<b>Volumen</b>	29 m <sup>3</sup>
<b>Gewicht</b>	740 Kg

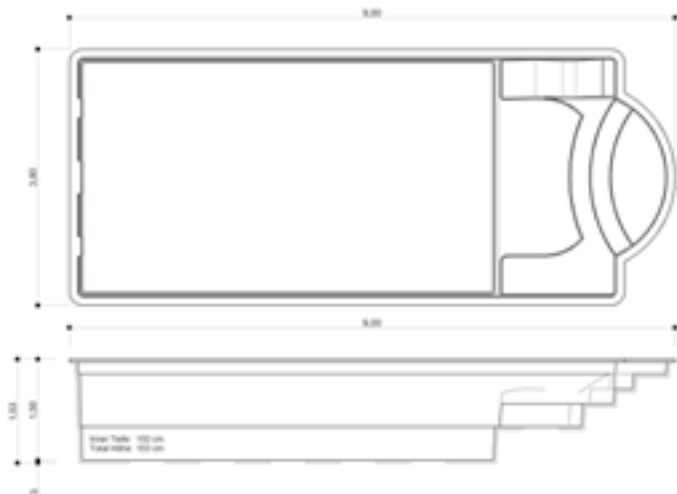
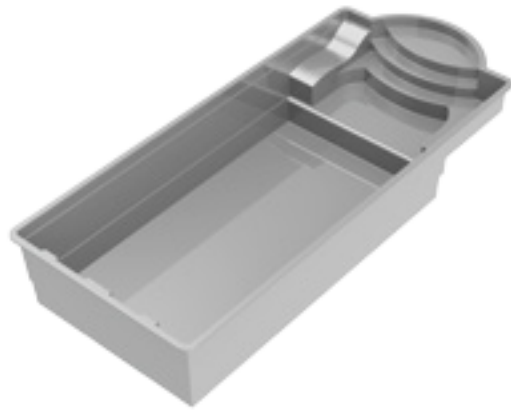

<b>Länge</b>	9,0 m
<b>Breite</b>	3,8 m
<b>Tiefe</b>	1-1,5 m
<b>Volumen</b>	39 m <sup>3</sup>
<b>Gewicht</b>	880 Kg

[www.ampronpools.at/poolmodell/genova-90](http://www.ampronpools.at/poolmodell/genova-90)

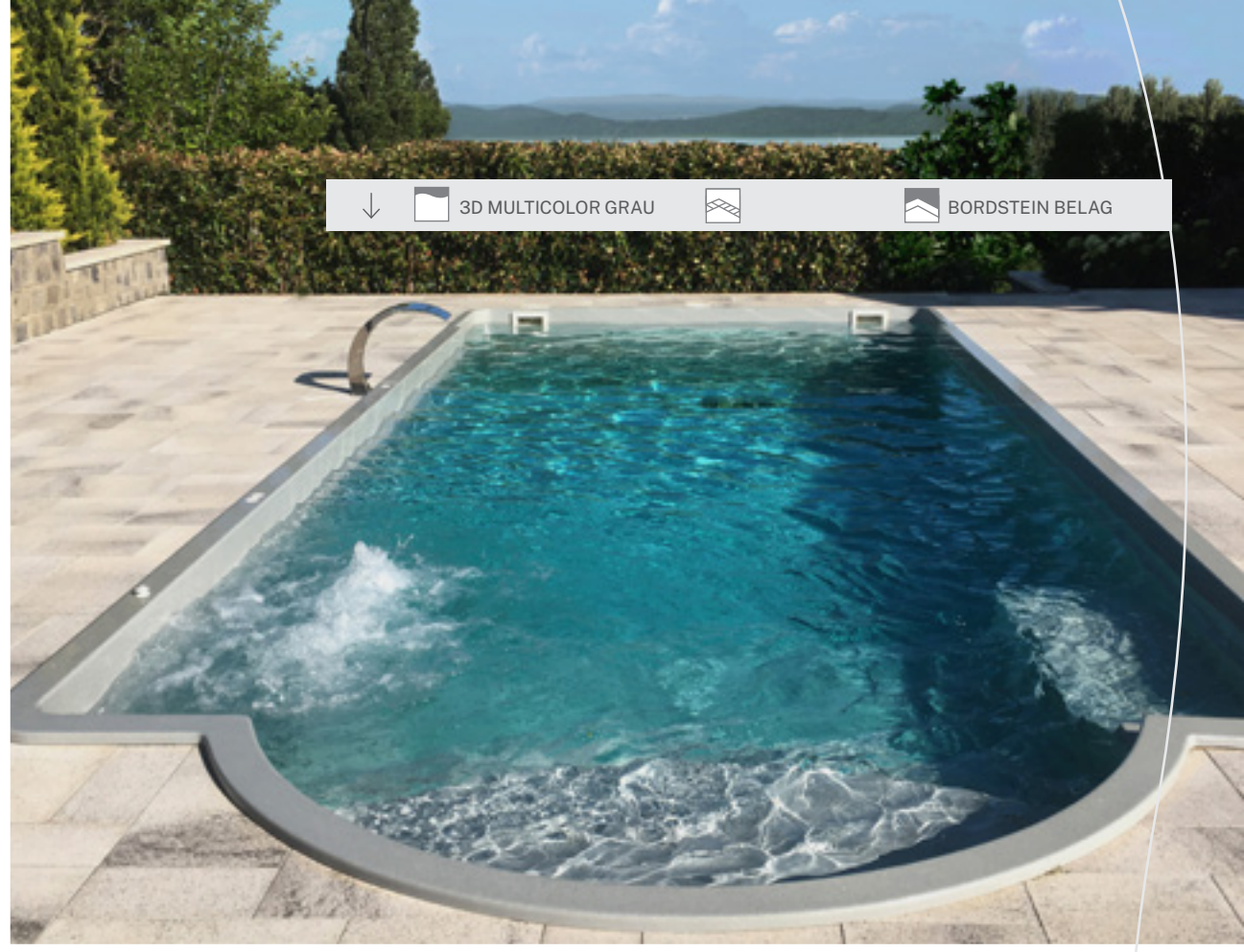

↓
3D MULTICOLOR GRAU
BORDSTEIN BELAG

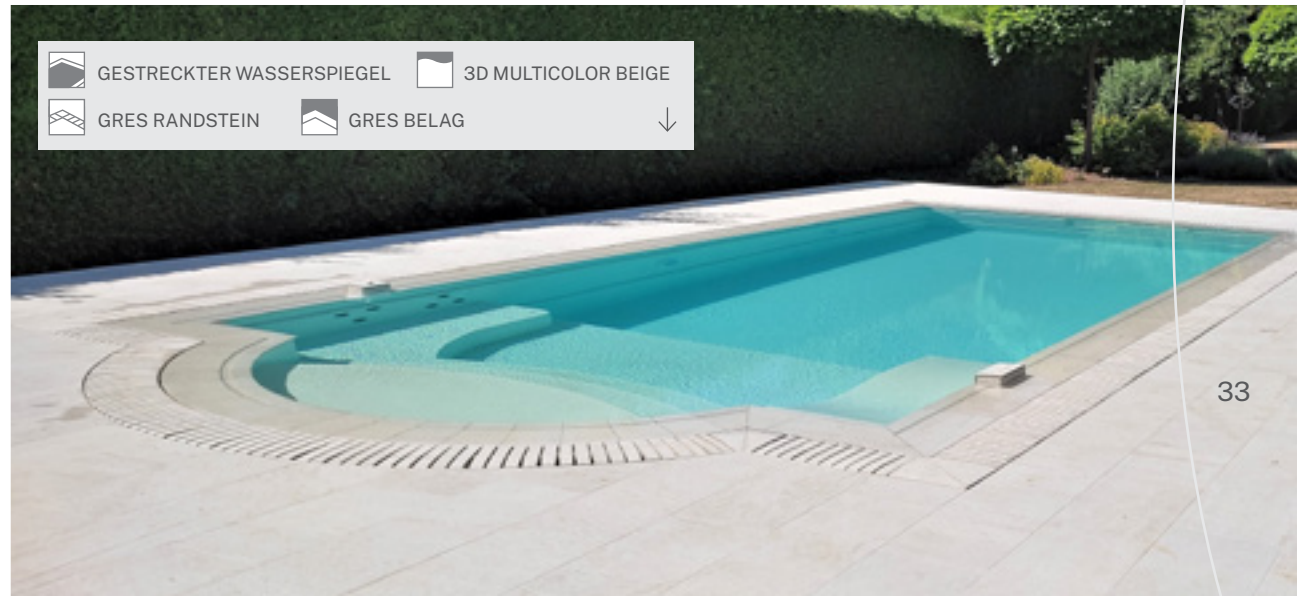

GESTRECKTER WASSERSPIEGEL
3D MULTICOLOR BEIGE  
GRES RANDSTEIN
GRES BELAG
↓

# MIAMI

## MAXIMALER PLATZ

 3D MULTICOLOR BLAU



 BORDSTEIN BELAG

Klassische Eleganz, geradlinige Linien und maximale Raumausnutzung zeichnen diesen Pool aus, der dank seines minimalistischen Stils in allen Umgebungen auffällt. Durch seine große Größe bietet er eine äußerst imposante Optik, eine ideale Wahl für Familien oder denen mit besonders viel Platz.

Für den sicheren Zugang sorgt eine gerade, rutschfeste Treppe über die gesamte Beckenbreite, die dank ihrer breiten Gestaltung auch als bequeme Sitzbank dient.

Als zusätzliches Element kann eine Gegenstromanlage gewählt werden, mit der wir das Erlebnis aktiver Erholung bereichern können.

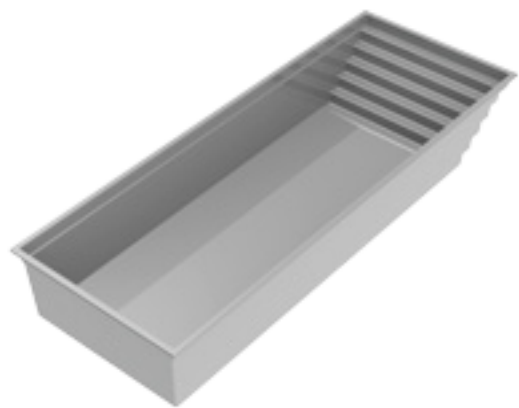

<b>Länge</b>	10,0 m
<b>Breite</b>	3,8 m
<b>Tiefe</b>	1,5 m
<b>Volumen</b>	31 m <sup>3</sup>
<b>Gewicht</b>	800 Kg

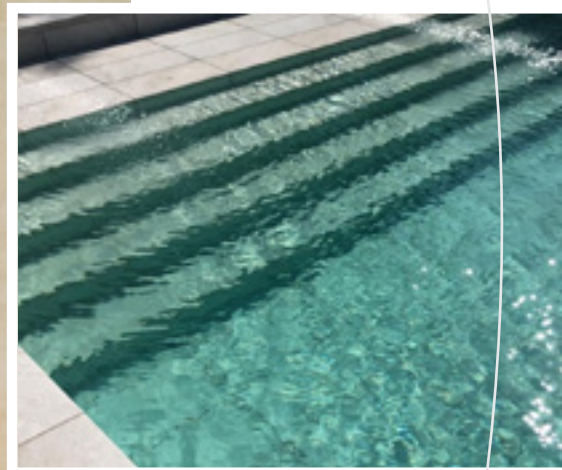

↑ HELLGRAU  
 GRES RANDSTEIN  
 GRES BELAG

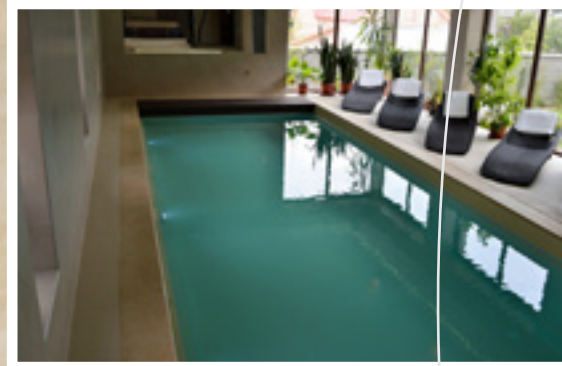

↑ 3D MULTICOLOR BEIGE  
 GRES RANDSTEIN  
 GRES BELAG

# SPA

## WHIRLPOOL UND POOL

Whirlpool und Pool in einem –die perfekte Wahl für alle, die neben dem Baden auch Entspannung und Relaxation begehren. Sie können sowohl den Komfort von Schwimmbädern als auch das Schwimmen genießen.

In einem komplett separaten Becken mit zwei wassertechnischen Systemen ist die Wassertemperatur unterschiedlich. Der Whirlpool kann bei 32-36 C und der Pool bei 27-28 C gleichzeitig zum Baden genutzt werden. Der Whirlpool kann, getrennt vom Poolbereich, bis zum Ganzjahresbetrieb wirtschaftlich betrieben werden.





3D MULTICOLOR BLAU



KUNSTSTEIN RANDSTEIN



KUNSTSTEIN BELAG

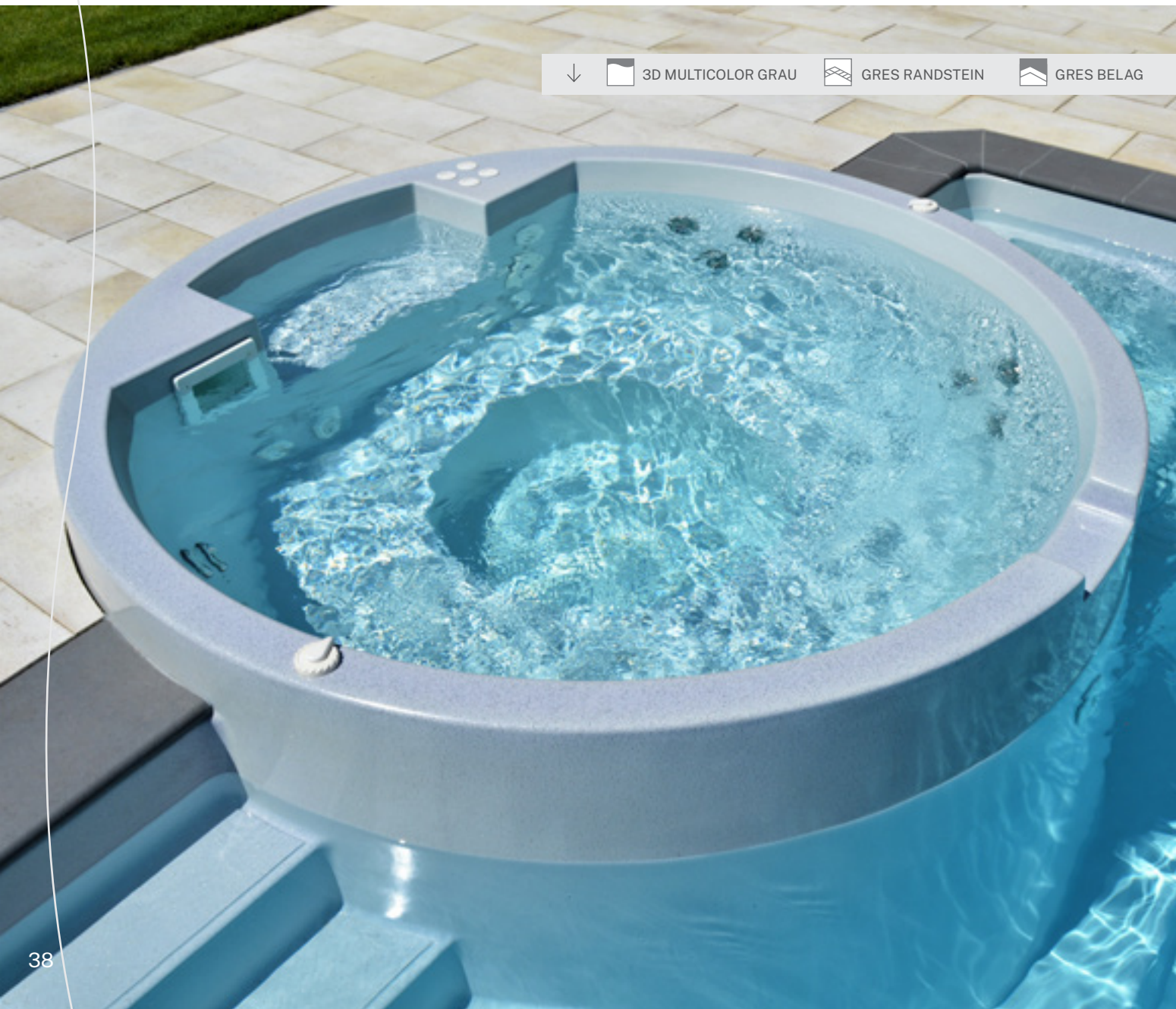

3D MULTICOLOR GRAU



GRES RANDSTEIN



GRES BELAG

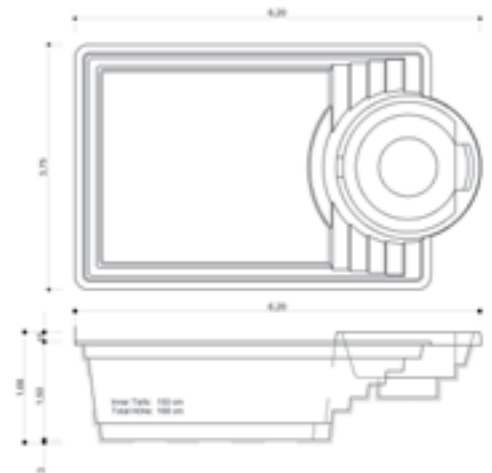
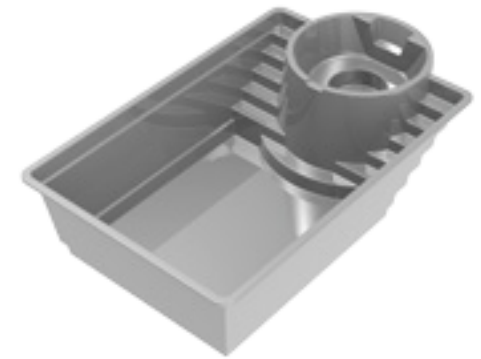

<b>Länge</b>	6,2 m
<b>Breite</b>	3,75 m
<b>Tiefe</b>	1,5 m
<b>Volumen</b>	24 m <sup>3</sup>
<b>Gewicht</b>	650 Kg

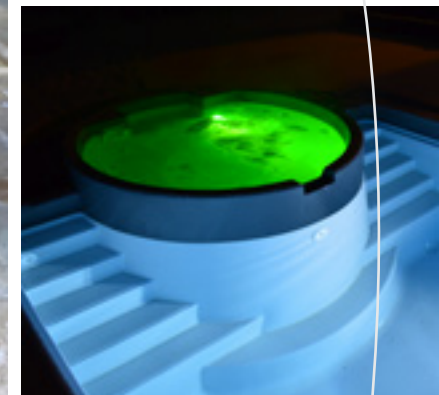
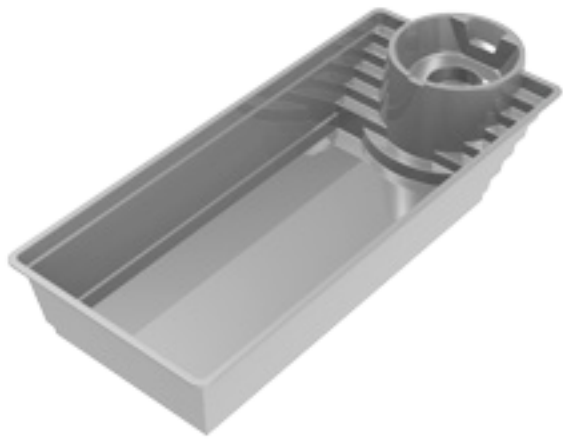

↗  3D MULTICOLOR BEIGE  GRES RANDSTEIN  GRES BELAG

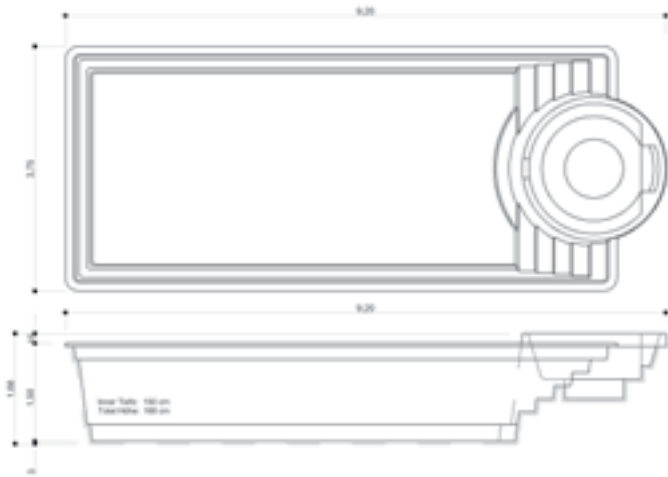

↓  3D MULTICOLOR BLUE  WPC BELAG



<b>Länge</b>	9,2 m
<b>Breite</b>	3,75 m
<b>Tiefe</b>	1,5 m
<b>Volumen</b>	38 m <sup>3</sup>
<b>Gewicht</b>	880 Kg

<http://www.ampronpools.at/poolmodell/spa-92>

# SPA MINIMAL

Whirlpool und Pool in einem –die perfekte Wahl für alle, die neben dem Baden auch Entspannung und Relaxation begehren. Sie können sowohl den Komfort von Schwimmbädern als auch das Schwimmen genießen.

In einem komplett separaten Becken mit zwei wassertechnischen Systemen ist die Wassertemperatur unterschiedlich. Der Whirlpool kann bei 32-36 C und der Pool bei 27-28 C gleichzeitig zum Baden genutzt werden. Der Whirlpool kann, getrennt vom Poolbereich, bis zum Ganzjahresbetrieb wirtschaftlich betrieben werden.

## WHIRLPOOL UND POOL

 3D MULTICOLOR WEISS

 MARMOR RANDSTEIN

 MARMOR BELAG

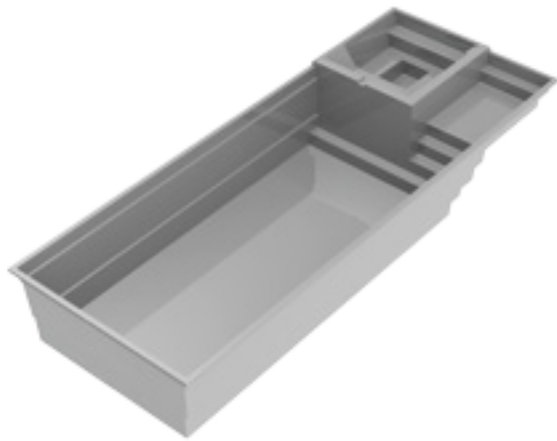

<b>Länge</b>	10 m
<b>Breite</b>	3,8 m
<b>Tiefe</b>	1,5 m
<b>Volumen</b>	40 m <sup>3</sup>
<b>Gewicht</b>	1100 Kg



# CAPRI

Dank der geraden Linien ist die Größe des Schwimmbeckens maximal. Die ganze Familie kann darin bequem entspannen. Die unterschiedlichen Wassertiefen des Beckens ermöglichen es kleinen Kindern und Erwachsenen gleichermaßen, das Baden in Gesellschaft zu genießen.

## FAMILIEN-ERLEBNISBAD

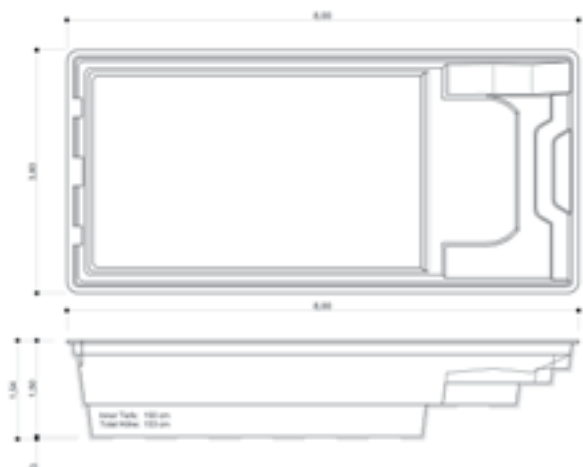
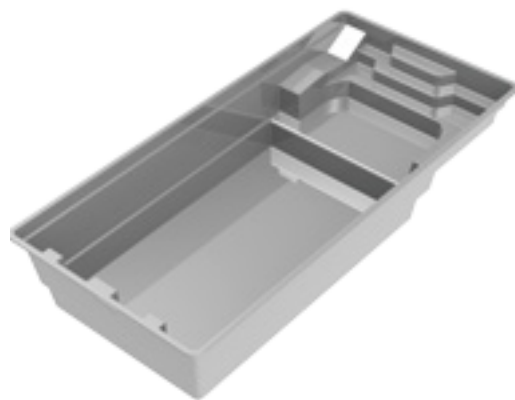

<b>Länge</b>	8,0 m
<b>Breite</b>	3,8 m
<b>Tiefe</b>	1,5 m
<b>Volumen</b>	31 m <sup>3</sup>
<b>Gewicht</b>	800 Kg

[www.ampronpools.at/poolmodell/capri](http://www.ampronpools.at/poolmodell/capri)



3D MULTICOLOR GRAU



HOLZ BELAG



3D MULTICOLOR BEIGE



GRES RANDSTEIN



GRES BELAG



# ISTRIA

Dieser Pool ist die ideale Wahl für alle, die sich aktiv entspannen und regelmäßig schwimmen möchten. Das schmale Treppendesign dient dem Erlebnis des Schwimmens, bei gleichzeitig optimaler Raumnutzung. Eine optionale Gegenstromanlage kann hinzugefügt werden, um die Intensität des Sports zu erhöhen.

AKTIVE ERHOLUNG

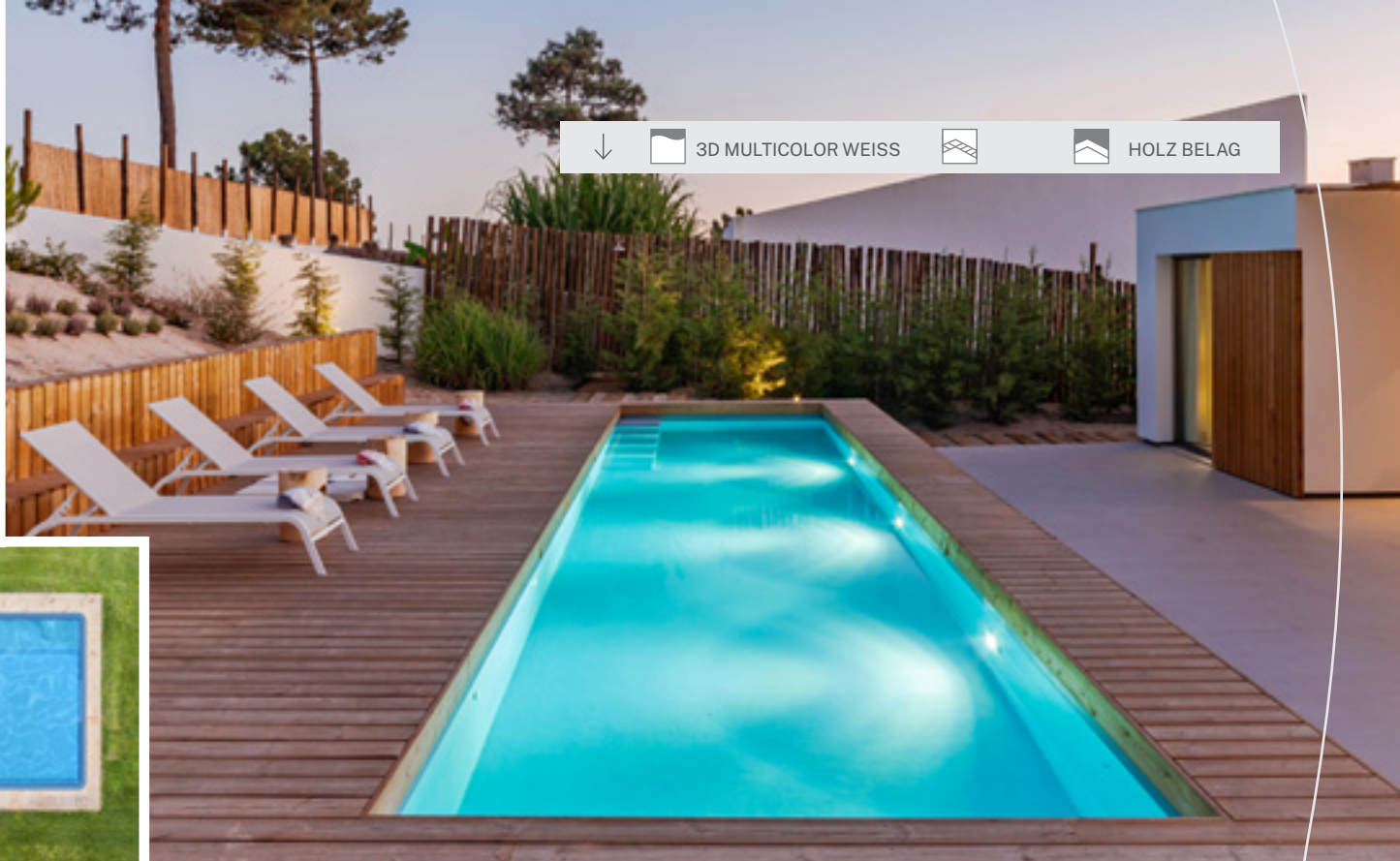

↓
3D MULTICOLOR WEISS
HOLZ BELAG

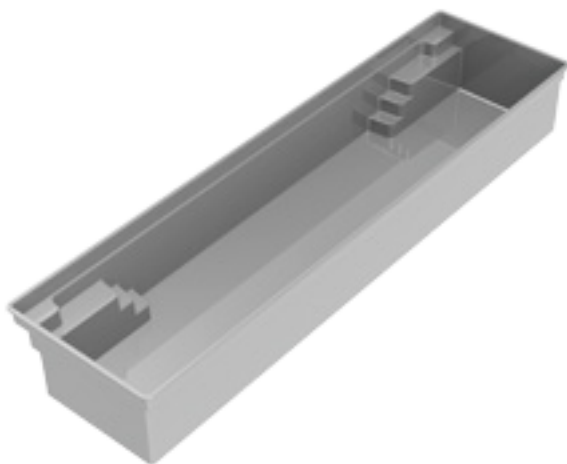
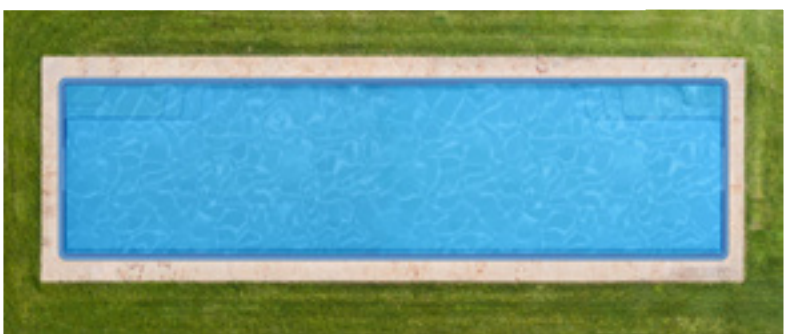

<b>Länge</b>	11,0 m
<b>Breite</b>	2,7 m
<b>Tiefe</b>	1,5 m
<b>Volumen</b>	40 m <sup>3</sup>
<b>Gewicht</b>	980 Kg

[www.ampronpools.at/poolmodell/istria](http://www.ampronpools.at/poolmodell/istria)

# ÄSTHETIK - FUNKTIONALITÄT - PRAKTIKABILITÄT

Die Ästhetik des den Pool umgebenden Raums wird durch die Einfassung und Verkleidung akzentuiert. Gleichzeitig müssen die Kanten und Verkleidungen eine Reihe von funktionalen und praktischen Eigenschaften aufweisen.

## BECKENRAND

- gibt dem Pool einen starken Halt
- umrahmt den Beckenrand, schließt den Übergang von Laufsteg und Becken
- wasserdichte Isolierung
- minimiert das Eindringen von Schmutz ins Wasser
- funktioniert als Wellenbrecher, damit weniger Wasser aus dem Becken entweicht

## GEHWEG

- Er soll angenehm und natürlich aussehen und sich anfühlen, da wir oft barfuß darauf laufen
- zur Sicherheit rutschfest sein
- die Oberfläche muss leicht zu reinigen und frei von Bakterien sein, um Infektionen oder unangenehme Gerüche zu vermeiden
- Witterungsbeständig: keine Flecken, Moos, Schimmelbildung, frostbeständig
- Blenden Sie nicht, wenn die Sonne darauf scheint
- pflegeleicht sein

KOMPROMISSLOSE  
QUALITÄT



Zunächst einmal sind unsere Beläge äußerst ästhetisch und erfüllen nicht nur funktionale und praktische Aspekte, sondern sind in einem breiten Sortiment erhältlich. Wir bieten vier Arten von Belägen an.

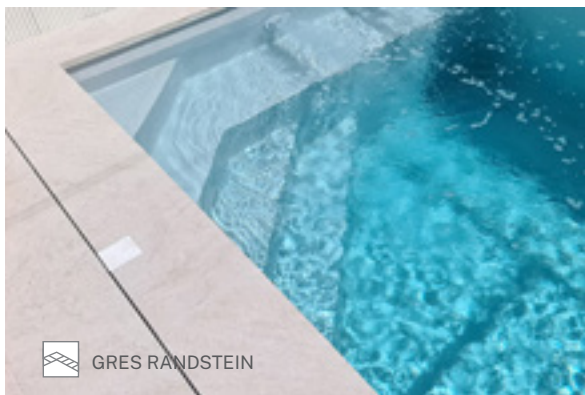

## RANDSTEIN

Es deckt perfekt die Lücke zwischen dem Becken und der Lauffläche ab, verleiht dem Becken einen ästhetischen Rahmen und betont seine Umrisse. Wir bieten maßgeschneiderte Bordsteine in einer Vielzahl von Farben, Größen und Materialien an, die zu den Rundungen unserer Pools passen. Beides finden Sie in unserem Angebot

- ein glatter oder abgerundeter Beckenrand – typisch für Skimmerbecken
- eckiger, traditioneller Rand

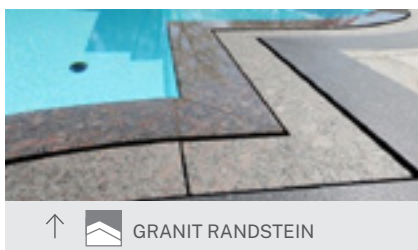
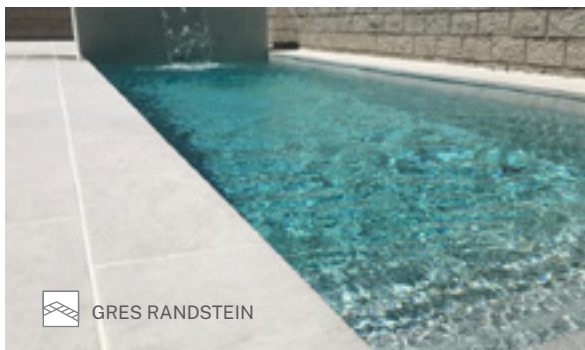



## ABDECKUNG

### GRES-ABDECKUNG

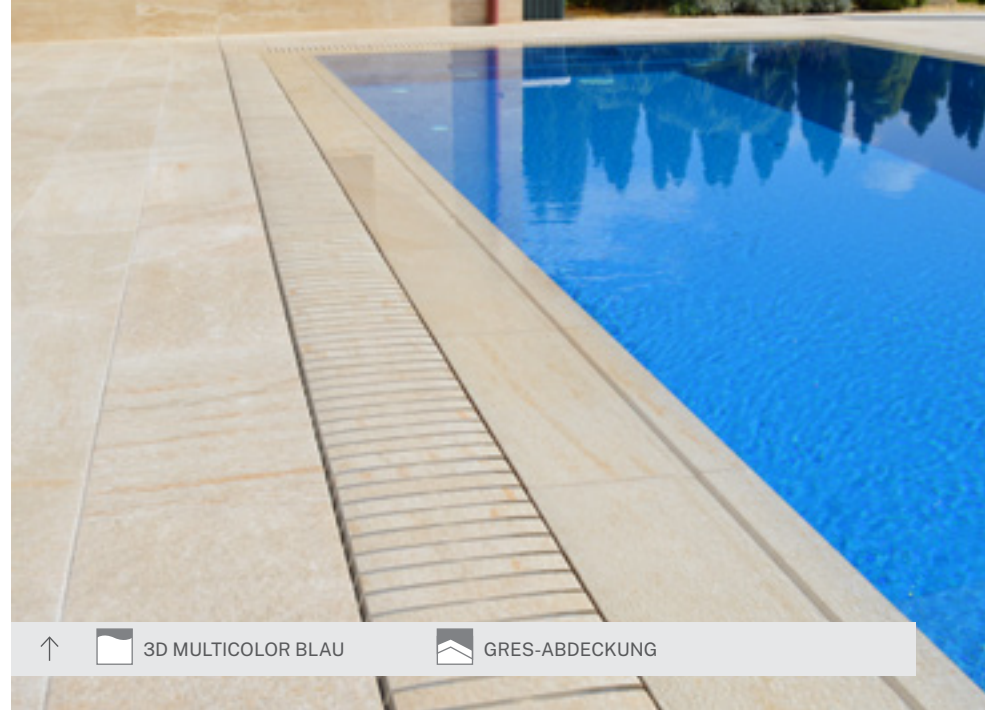
Die hervorragende Qualität der Gres-Platten ist auf die unterschiedliche Fertigungstechnologie zurückzuführen, die dafür sorgt, dass die Platten eine hervorragende Verschleißfestigkeit, eine extrem geringe Porosität und damit eine hervorragende Frostbeständigkeit aufweisen. Es ist auch eine gute Wahl bei erhöhter Nutzung.



↑  3D MULTICOLOR BLAU  GRES-ABDECKUNG



↑  GRES-ABDECKUNG

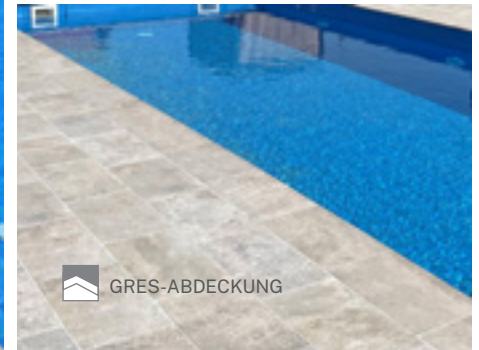

 GRES-ABDECKUNG

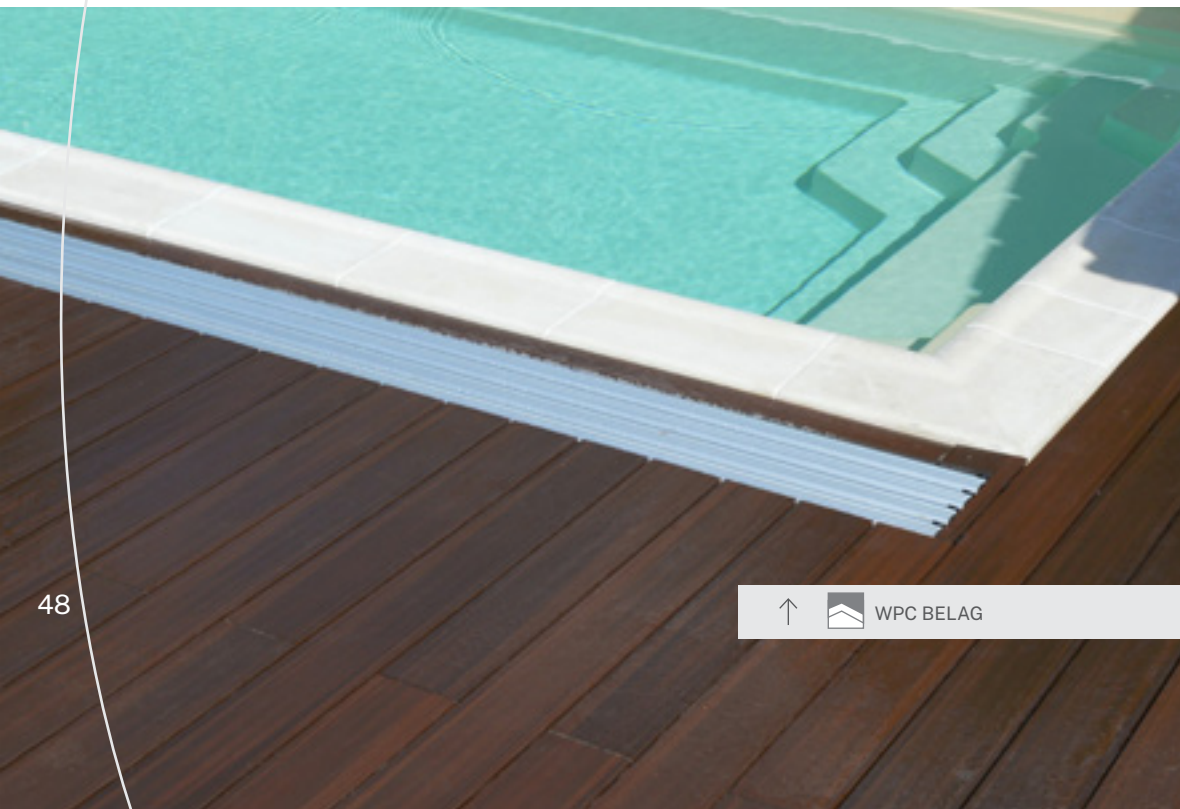

↑  WPC BELAG

### VERKLEIDUNG AUS WPC (WOOD PLASTIC COMPOSITE)

Diese Beschichtung verliert ohne Oberflächenbehandlung ihre ursprüngliche Schönheit nicht, und ihre Bestandteile bestehen zu einem großen Prozentsatz aus natürlichen oder recycelten Materialien, daher ist sie umweltfreundlich. Aufgrund seines Materials bedarf es keiner erhöhten Pflege und behält dennoch seine ursprüngliche Schönheit.

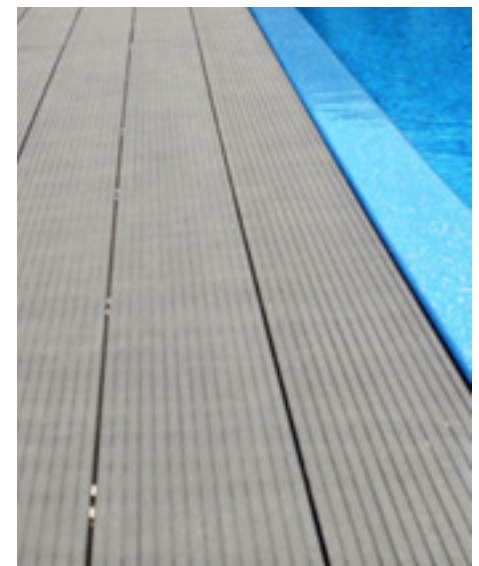

↑  WPC BELAG

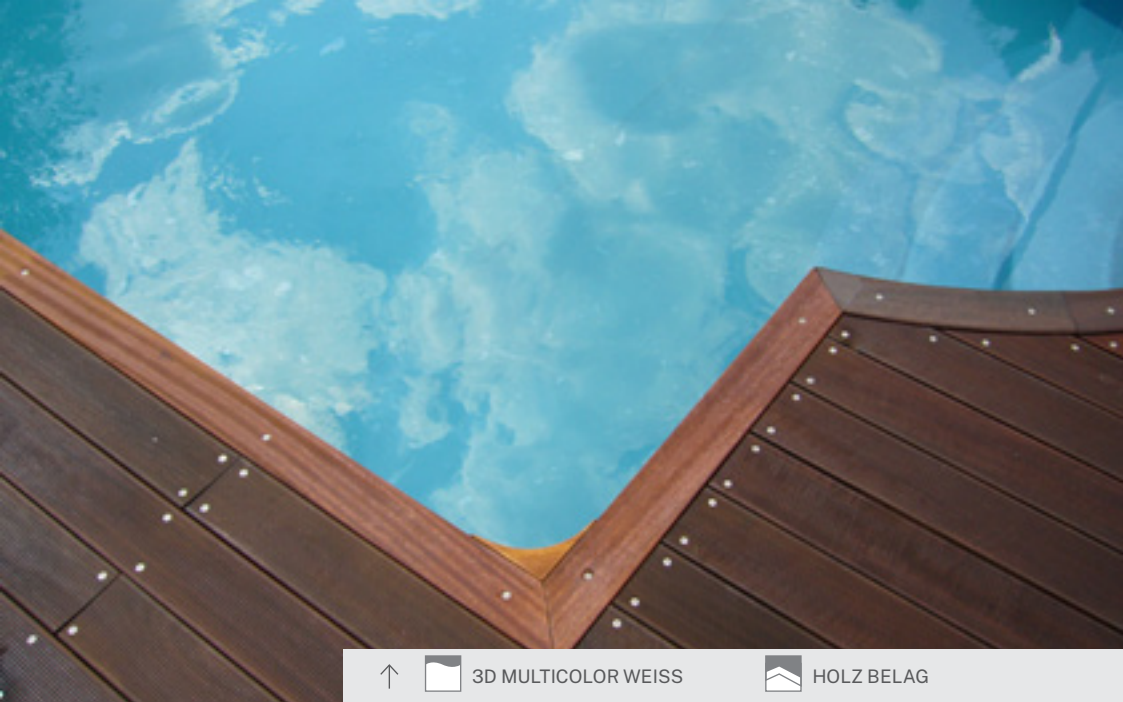

3D MULTICOLOR WEISS



HOLZ BELAG

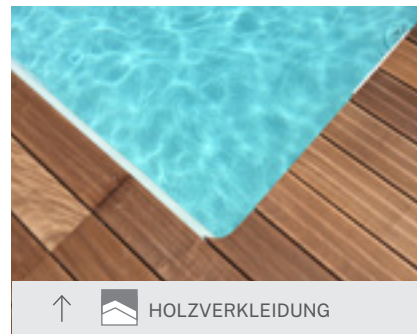
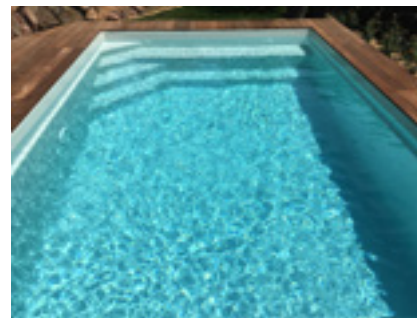

HOLZVERKLEIDUNG

### HOLZVERKLEIDUNG

Warmer, natürlicher Bezug. Es besteht ausschließlich aus Hart- oder Tropenholz, daher ist die Holzverkleidung wasserabweisend, saugt nicht auf und verzieht sich nicht. Das Holz mindestens einmal im Jahr zu behandeln ist notwendig, um sein Aussehen zu erhalten und seine Lebensdauer zu erhöhen. Auch bei der Behandlung von Holzbelägen bieten wir Beratung und bei Bedarf Wartung an.

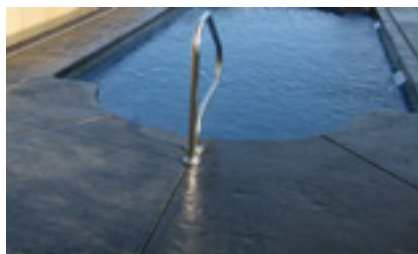

DEKOR BETON



DEKOR BETON



DEKOR BETON

### DEKOR BETON

Starker und langlebiger, wartungsarmer Bezug. Es haftet gut auf jeder Betonschicht, die im Bau verwendet wird, und ist daher einfach zu installieren. Muster und Farben können nach individuellen Bedürfnissen kombiniert werden.



GRANIT



GRANIT

### AUSSENVERKLEIDUNGEN

Traditionelle Keramik, Bodenfliesen – eine stufenlose Lösung für die Gestaltung von Schwimmbädern.

# KOMFORT UND NACHHALTIGKEIT

## INTELLIGENTE WASSERREINIGUNG

Das intelligente Reinigungssystem (IQ-Reinigungssystem) ist ein selbstreinigendes System mit einem komplexen Verteilerventil. Die Düsenlinie am Beckenboden verteilt das Wasser, verteilt die Chemikalien gleichmäßig und macht die Reinigung günstiger, effektiver und bequemer. Die eingebauten Verteilerköpfe wirbeln den abgesetzten Schmutz und

Laub auf, damit sie durch den eingebauten Filter entfernt werden können.

Durch das Absenken des Warmwassers an der Unterseite werden auch die Heizkosten gesenkt und das gesamte System nachhaltiger. Ein besonderer Komfort ist zudem, dass das System für den Automatikbetrieb programmiert werden kann.

### Dank Wasserzirkulation

- **keine stehenden Oberflächen, wodurch die Möglichkeit von Algenwachstum reduziert wird**
- **aufgrund der gleichmäßigen Verteilung keine chemische Konzentration in der Nähe der Wasseroberfläche**
- **und die Wassertemperatur wird gleichmäßig verteilt und die Durchmischung nutzt auch die Sonnenenergie besser**

Insgesamt macht es das Baden angenehmer!

### ↓ INTELLIGENTE WASSERREINIGUNG

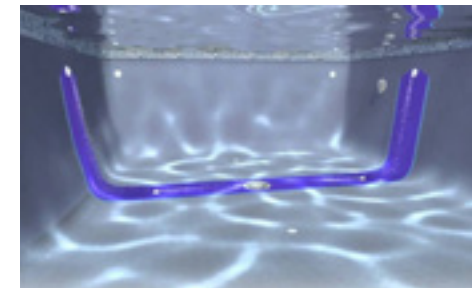
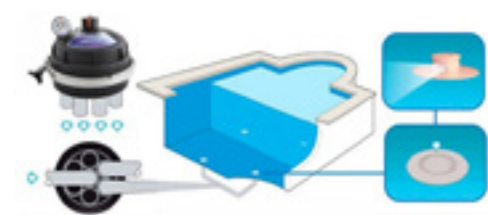

# GRÜNE TECHNOLOGIE - REIZ FREI

## KINDERFREUNDLICHE LÖSUNG

Keine juckende Haut oder gerötete Augen – das ist der größte Vorteil der chemiefreien Reinigung, insbesondere für kleine Kinder.

Desinfektion ohne Chemie, kristallklares Wasser. Neben der therapeutischen Wirkung von mildem Salzwasser ermöglicht bakterienfreies Wasser ein sicheres Baden. Während die Desinfektion aufrechterhalten wird, recycelt es das gelöste Salz kontinuierlich, sodass es nicht schädlich für die Umwelt ist.

- **Teure Chemikalien werden durch billiges Natursalz ersetzt, das einmal im Jahr nachgefüllt werden muss**
- **Kosteneffizient**
- **Neben dem Einsatz eines Niedrigenergie-Entsalzungsgerätes zahlt sich der Preis des Gerätes ca. in 4 Jahren aus**

Das Prinzip der chemikalienfreien Behandlung besteht darin, dem Poolwasser Salz in einer Menge von etwa 4-6 Gramm / Liter direkt zuzugeben, was etwa einem Zehntel des Meerwassers entspricht.

Es fühlt sich fast vernachlässigbar an. Der Salzgerät zersetzt das Salz (Natriumchlorid) durch Elektrolyse zu Chlorgas, das eine sehr starke desinfizierende Wirkung hat und sich sofort in Wasser auflöst. Das in den Zellen gebildete Aktivchlor vernichtet die Mikroorganismen sofort und sorgt auch bei Verdünnung im Beckenbereich für ausreichend freies Chlor. Aktivchlor wird im Becken durch die UV-Strahlung der Sonne abgebaut, aber in der Zelle automatisch regeneriert, wodurch ein natürlicher Kreislauf entsteht.

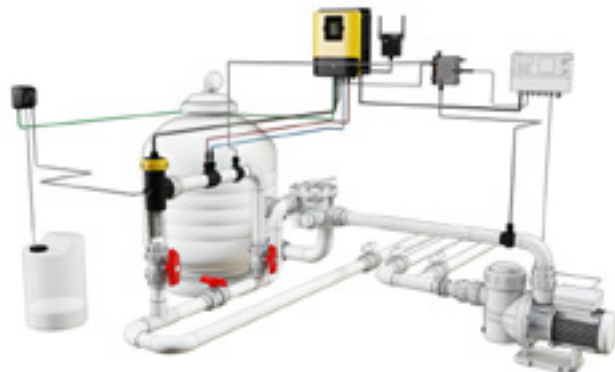

Das IQ-Reinigungssystem kann nur für neue Becken verwendet werden, da bereits bei der Beckenproduktion ein richtig platziertes Düsensystem eingebaut wird.

[www.ampronpools.at/technik](http://www.ampronpools.at/technik)

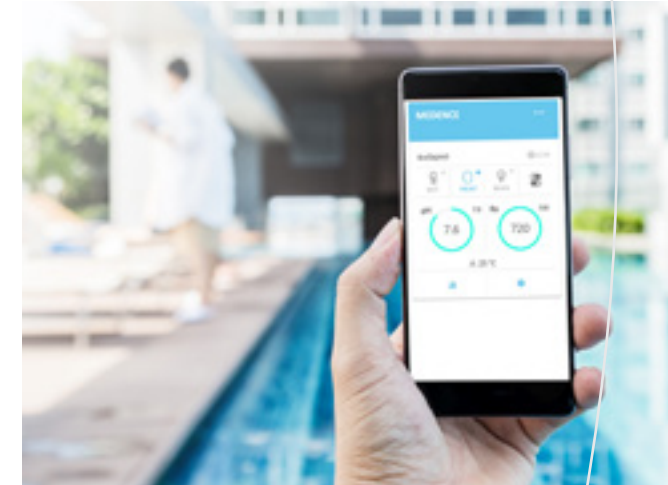

# ANBLICK UND WELLNESS

Das Baderlebnis beinhaltet Anblick und Wellness, die auch in unserem Sortiment erhältlich sind



• **VISUELLE BELEUCHTUNG**  
-eine gut gewählte und eingestellte Poolbeleuchtung wird durch LED-Leuchten bereitgestellt; Ampron Ceramic System Pools erstrahlen dank des speziellen 3D-Multicolor-Designs in wunderschönem Licht; Poolbeleuchtung dank digitaler Steuerfunktionen sogar vom Smartphone aus bedienbar; elektrische Ausstattung ist IP-geschützt; die Beleuchtung lässt sich nur schwer nachrüsten



• **GEGENSTROMANLAGE** – für aktive Entspannung sorgt kontinuierliches, mittelschnelles Schwimmen mit in die Beckenwand eingebauten Hochleistungsgeräten, für sportlicheres Schwimmen empfehlen wir unsere Doppel- oder Dreikopfgeräte, die von bis zu 2 Personen gleichzeitig genutzt werden können, je nach Beckengröße; die stufenlose Leistungsregulierung mit Luft ist einzigartig, das Gerät verfügt über eine Sicherheitsstoppfunktion; elektrische Ausstattung ist IP-geschützt

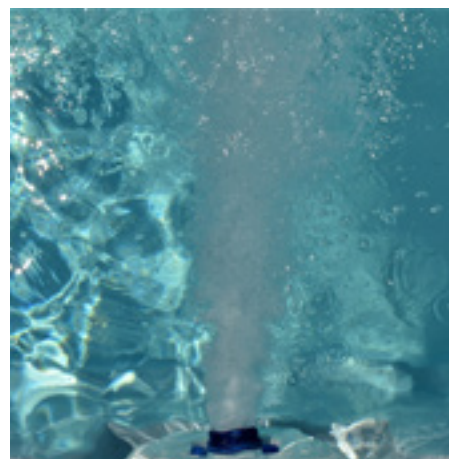

• **HYDROMASSAGE, WELLNESS** – das Erlebnis der Massage von Muskeln und Gelenken wird durch leistungsstarke Geräte garantiert



• **NACKENDUSCHE** – eines der spektakulärsten Accessoires im Pool; aus Edelstahl, in verschiedenen Formen und Größen; programmierbar, mit pneumatischem Drucktaster bedienbar; die beliebteste Form ist der mond- oder kobraförmige Wasserspeier; elektrische Ausstattung ist IP-geschützt

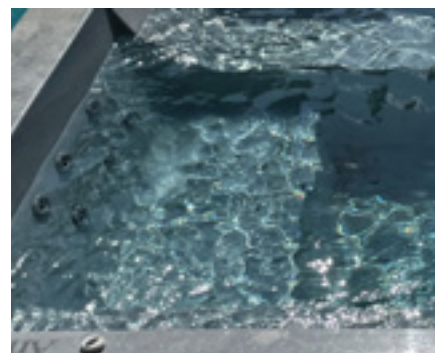



# EFFIZIENZ - KOMFORT

## GERINGER ENERGIEVERBRAUCH

Wir bieten vier effiziente und komfortable Poolheizmodi mit günstig niedrigem Energieverbrauch. Dank der digitalen Steuerung (siehe allgemeiner Maschinenbau) können Sie die Pooltemperatur bequem vom Gebäude aus oder in Ihrer Abwesenheit sogar vom Handy aus regeln.



- **LUFTWÄRMEPUMPE** – nutzt die Wärme der Umgebungsluft zum Beheizen des Pools; eine sehr energieeffiziente Lösung; hält die Beckentemperatur stabil oder kühlt sie bei Bedarf wieder ab; es nutzt das Wasserzirkulationssystem des Pools für die Zirkulation, sodass die Wasserzirkulation nicht mit zusätzlichen Kosten verbunden ist
- **ELEKTRO** - Elektroheizelement 6-12 kW Leistung, mit Thermostat, Zeitschaltuhr, Umwälzpumpensteuerung



- **SOLAR** – solare Poolheizung minimiert die Heizkosten; Die vom Sonnenkollektor erzeugte Wärmeenergie gelangt über einen Wärmetauscher mittels einer Kreislaufpumpe in das Beckenwasser
- **WÄRMETAUSCHER** - Becken mit einer Nennleistung von 25-60 kW je nach Größe; können Gaskessel, Holzkessel, Kamine, Sonnenkollektoren oder Warmwasser aus der Erzeugung beliebiger Wärmeenergie in den Poolbereich gespeist werden





# SAUBERER POOL

Ampron-Pools sind mit dem effektivsten Sandfiltersystem ausgestattet, um das Poolwasser sauber zu halten. Bei richtiger Wasserzirkulation und -aufbereitung kann die Qualität des Poolwassers bis zu 4-5 Jahre lang nutzbar bleiben.

## TEILE DES EINGEBAUTEN WASSER-KREISLAUFSYSTEMS MIT OPTIONALEN ELEMENTEN

- **FREQUENZMOTOR** – basierend auf energiesparender und grüner Technologie



- **SANDFILTERTANK** – die effizienteste Wasserfiltration; der Filterbehälter enthält eine Quarzsand-Filterpatrone, durch die er das zurückfließende Wasser in den Pool filtert

## • SECHS-FUNKTIONS-UMSCHALTVENTIL MIT DIGITALANZEIGE

- automatische Rückspülung und Spülung des Sandfiltertanks



- **PH-REGLER** – ermöglicht mit der automatischen pH-Mess- und Regelvorrichtung eine kontinuierliche Einstellung nach den vorgeschriebenen Werten; bietet den idealen Einsatz von Chemikalien

- **CHLORDOSIERUNG** – das Gerät misst das Chlor- und Redoxpotential von Wasser mit Sonden; steuert die Menge der abgegebenen Desinfektionschemikalie basierend auf den gemessenen Daten
- **DIGITALES STEUERSYSTEM** – kann von einem Haushaltsstromkreis betrieben werden und kann ferngesteuert werden; programmierbare und steuerbare

Geräte und Zubehörteile des Pools (Beleuchtung, Filteranlage, Bewässerungsanlage, Reinigungsgeräte usw.) Die Steuereinheit kann an jede Steckdose im Haus angeschlossen werden und kommuniziert mit den vor dem Becken installierten Kommunikationsmodulen Geräte über das bestehende Netzwerk

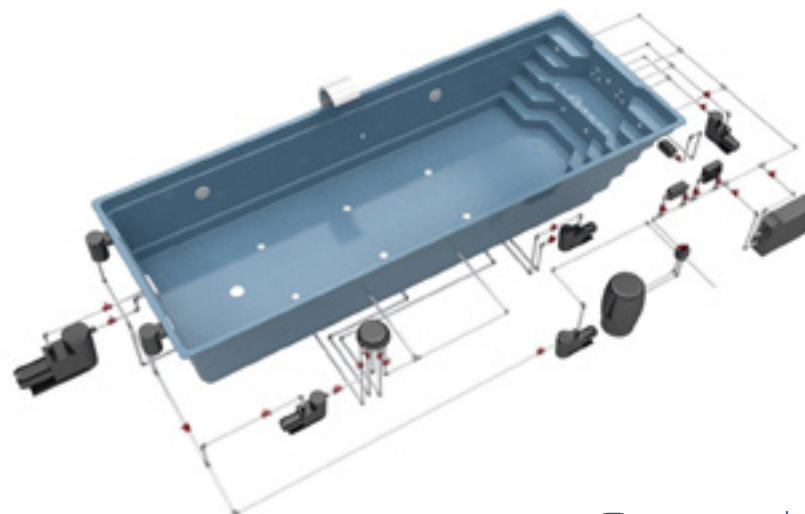

# VORGEFERTIGTE GLASFASER TECHNIKBOXE

PRAKTIKABILITÄT - EINFACHHEIT - SAUBERKEIT



## KLEINE TECHNIKBOXE

<b>Breite</b>	100 cm
<b>Länge</b>	100 cm
<b>Tiefe</b>	90 cm

## MITTEL TECHNIKBOXE

<b>Breite</b>	150 cm
<b>Länge</b>	120 cm
<b>Tiefe</b>	100 cm

## GROSS TECHNIKBOXE

<b>Breite</b>	300 cm
<b>Länge</b>	130 cm
<b>Tiefe</b>	100 cm

## ÜBERIRDISCHE TECHNIKBOXE

<b>Breite</b>	230 cm
<b>Länge</b>	115 cm
<b>Tiefe</b>	110 cm

Die mechanische Ausrüstung ist ein notwendiger Bestandteil des Beckens. Amprons selbst entwickelte vorgefertigte Glasfaser unterirdische und überirdische Technikboxe bewahren die Harmonie der Poolumgebung, sind einfach zu installieren und praktisch.

## UNTERIRDISCHE TECHNIKBOXE

- mit integriertem Maschinenpark vorbestellbar
- Erhältlich in drei Standardgrößen
- kann ohne Betonieren schnell eingebaut werden
- Die Ausrüstung ist einfach, leicht zugänglich, zu bedienen und sauber zu halten
- einbaufähig, Ziegeldachausführung
- das Dach kann in der Farbe des Pools bestellt werden



ÜBERIRDISCHE TECHNIKBOXE →



# VERSTECKTER LAMELLEN ABDECKUNG

Die AMPRON-Lamellen-Poolabdeckung ist sowohl in der externen als auch in der versteckter-Version erhältlich, im letzteren Fall ermöglicht es in Form einer Sitzbank eine verdeckte Lamellen-Abdeckung. Die Lamellen werden von einem Motor angetrieben, der an einer versteckten Stelle montiert ist.

Das Öffnen und Schließen funktioniert mit einem Sicherheitsschalter. AMPRON Lamellenabdeckungen können auch digital oder per Fernbedienung bedient werden.

Im eingefahrenen Zustand kann es ein normales menschliches Körpergewicht tragen.

Die Lamellenabdeckung kann auch mit Solarlamellen ausgestattet werden, die die Wassertemperatur um 4-5 C° gegenüber dem normalen Lamellensystem erhöhen.

▶ [www.ampron.at/abdeckungen-mit-rollos](http://www.ampron.at/abdeckungen-mit-rollos)

**AMPRON**   
COMPOSIT CERAMIC SYSTEM



**DIE AMPRON-LAMELLEN-POOLABDECKUNG IST SOWOHL IN DER EXTERNEN ALS AUCH IN DER VERSTECKTER-VERSION ERHÄLTICH, IM LETZTEREN FALL ERMÖGLICHT ES IN FORM EINER SITZBANK EINE VERDECKTE LAMELLEN-ABDECKUNG.**





**SICHERHEIT,  
NACHHALTIGKEIT,  
KOMFORT**

## ABDECKUNGEN

Für unsere Pools sind hohe, mittlere und niedrige Abdeckungen erhältlich, um unterschiedlichen Anforderungen gerecht zu werden

• **GERINGE ABDECKUNG** – vorteilhaft an Orten, an denen das Panorama erhalten bleiben muss

• **MITTLERE DECKKRAFT** – wenn Sie eine luftigere Deckkraft erwarten, dann ist diese Lösung die perfekte Wahl, auch im geschlossenen-Zustand sollte das Badevergnügen nicht aufgegeben werden

• **HOHE ABDECKUNG** – die größte Abdeckung, wenn Sie möchten, dass ein Freibad fast alle Funktionen eines Hallenbads hat, aber die Mobilität der Abdeckung ein noch größerer Vorteil ist, dann ist eine hohe Abdeckung die richtige Lösung, diese Lösung bietet auch genügend Platz, um im Wasser zu spielen oder am Strand zu entspannen

**SONSTIGES ZUBEHÖR** – Optional kann die im größten Segment verriegelbare seitliche Schiebetür oder Öffnungstür montiert und bestellt werden.

**STRUKTUR** – Natureloxiertes Glas des Rahmenprofils. Die Struktur kann je nach Abdeckung sein

- 4 mm festes klares Polycarbonat
- 4 oder 10 mm Luftkammer, klares Polycarbonat

**BEFESTIGUNGSELEMENTE** – Unsichtbares verdecktes System mit Chromstahl-Edelstahlschrauben

**RÄDER** – Hochfestes Kunststoffrad mit doppeltem Edelstahl und wasserfesten Kugellagern

**SCHIENE** – 13 oder 15 mm tief, barfuß gut begehbar, Super-Plate eloxierte Schiene

**OPTIONAL WÄHLBAR** – Aufmachbare Stirnmauer. Kindersicherung Segment-Vorbausystem, individuelle Segmentierung, Erhöhung der Bogenhöhe, Aluminiumrahmen in individuellen RAL-Farben, motorische Bewegung



## NIEDRIGE ABDECKUNGEN



### ATLAS

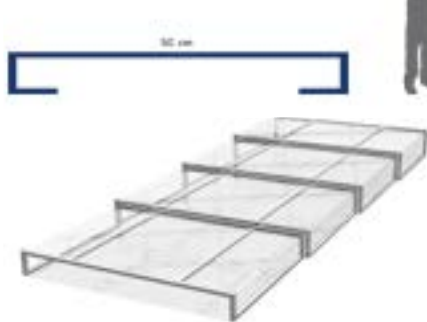

Eine der niedrigsten verfügbaren Abdeckungen, die sich perfekt in jeden Garten einfügt und nicht nur den Pool hervorhebt, sondern auch die Schönheit von Haus und Garten zur Geltung bringt. Eine raffinierte Kombination aus moderner, flacher und eckiger Poolabdeckung, Komfort, Ästhetik und benutzerfreundlichen Funktionen. Die stabile, aber leichte Struktur der Pool-Schiebeabdeckung ermöglicht eine einfache Bewegung aller Elemente. Transparente Segmente sorgen auch im geschlossenen Zustand für eine perfekte Sicht. Die Rahmenstruktur besteht aus einer maßgeschneiderten Edelmetalllegierung. Abgerundete Kanten und Eckpunkte verhindern Unfälle. Die Sicherheitshaken schützen die Abdeckung vor versehentlichem Öffnen, Schließen und plötzlichen Windböen. Die Bedienung ist schnell und einfach. **Mittlere Höhe 50cm.**

### MINERVA

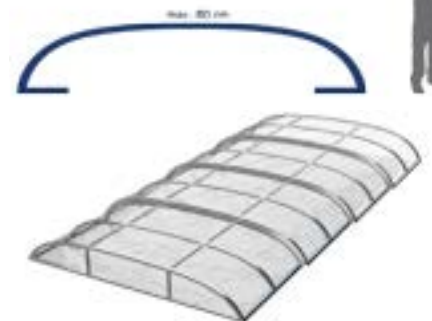

Niedriges Design, elegantes Modell, die richtige Wahl für alle, die den harmonischen Blick auf ihren Garten in den Vordergrund stellen. Kompakte, glasartige Poolabdeckung mit

Korbbogenquerschnitt und 10 mm luftdurchlässiger Polycarbonat-Verglasung. Seine Normschienen, der seitliche Einstieg, das hochwertige Dämmmaterial und die abnehmbare Front garantieren eine einfache Bedienung in allen Situationen. Die Rahmenstruktur besteht aus einer maßgeschneiderten Edelmetalllegierung. Abgerundete Kanten und Eckpunkte verhindern Unfälle. **Mittlere Höhe 70-80 cm.**

### MINERVA





VENUS

VESTA



Dezente und raffinierte niedrige Abdeckung, die sich in jeden Garten streckt, was durch ihr kantiges, sauberes Dachmaterial, das futuristische Carbon-Design und die niedrigen Luftleisten am besten erreicht wird. **Mittlere Höhe 60-70 cm.**



VENUS



Moderne, superflach gewölbte Poolabdeckung, ohne Tür, mit 4mm klarer massiver Polycarbonat-Verglasung. Die Rahmenstruktur besteht aus einer maßgeschneiderten Edelmetalllegierung. Abgerundete Kanten und Eckpunkte verhindern Unfälle. **Mittlere Höhe 55 cm.**

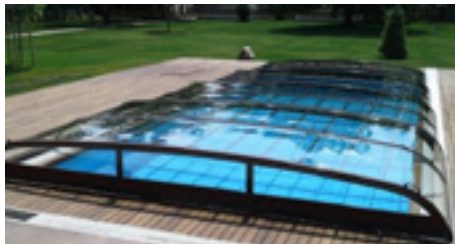

VESTA

NIEDRIGE ABDECKUNGEN

## MITTELHOHE ABDECKUNGEN

### DIANA



Poolabdeckung mit Korbbo-  
gen-Querschnitt und erhöhtem  
Vordergrund, mittelhohe Zu-  
satzsegmente, 10 mm Luftkam-  
mer-Polycarbonat-Verglasung.  
Die Rahmenstruktur besteht aus  
einer maßgeschneiderten Edel-  
metalllegierung. Abgerundete  
Kanten und Eckpunkte verhin-  
dern Unfälle.

Mittlere Höhe 220-260 CM



DIANA

### APOLLO



### APOLLO

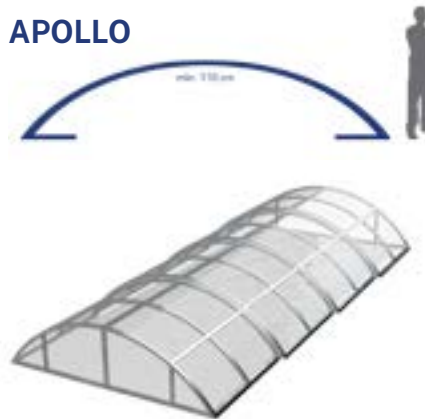

Die Apollo ist ein klassisches  
Modell mittelhoher Poolab-  
deckungen, das unter der  
beiliegenden Poolabdeckung  
mehr Bewegungsfreiheit  
bietet. Runde Poolabdeckung  
mit 10 mm Polycarbonat-Luft-  
kammerverglasung. Eine der  
wetterbeständigsten Abde-  
ckungen. Die Rahmenstruktur  
besteht aus einer maßge-  
schneiderten Edelmetalle-  
gierung. Abgerundete Kanten  
und Eckpunkte verhindern  
Unfälle.

Mittlere Höhe 110-150 cm.



## HOHE ABDECKUNGEN



Poolabdeckung mit hohem Korbbogenquerschnitt und großem Innenraum, 10 mm luftdurchlässige Polycarbonat-Verglasung. Erhöht die Poolnutzungsfunktionen. Die Rahmenstruktur besteht aus einer maßgeschneiderten Edelmetalllegierung. Abgerundete Kanten und Eckpunkte verhindern Unfälle.  
Mittlere Höhe 220-280 cm



Erhöhte asymmetrische Poolabdeckung, deren Form von Wassertropfen inspiriert wurde. Es bietet in allen Lagen eine tolle Aussicht und verleiht dem Pool eine charmant-elegante Atmosphäre. Aus 10 mm luftdurchlässiger Polycarbonat-Verglasung. Die Rahmenstruktur besteht aus einer maßgeschneiderten Edelmetalllegierung. Abgerundete Kanten und Eckpunkte verhindern Unfälle. Mittlere Höhe 220 cm



FORTUNA

HOHE ABDECKUNGEN

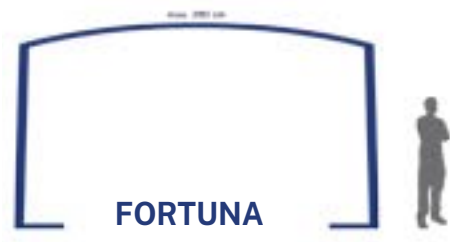

Ein doppelwandiges Polycarbonat-Dach und eine kompakte Polycarbonat-Seitenwand zeichnen diese Abdeckung aus. Das doppelwandige Polycarbonat ist 8 mm stark, die Abdeckung ist in S-, M- und L-Profilen erhältlich. Das Dach ist extrem widerstandsfähig und isoliert sehr gut sowie UV-Schutz. Mittlere Höhe 220-280 cm



QUALITY RELAXATION STYLE

IFK-AMPRON

Adresse: 2890 Tata, Déli Ipari Park 460/217.

Tel: +36 34 379 171

Email: [info@ampron.hu](mailto:info@ampron.hu)

[www.ampronpools.at](http://www.ampronpools.at)

Folgen Sie uns in den sozialen Medien!

