

טאוליאן

יבוא שיווק והפצה



**Sol** Exclusive

הוראות הפעלה למכונת כביסה  
תצוגה עברית - אנגלית

דגם:

**WM-5356K8**



נא לשמור לשימוש עתידי

## הקדמה

### לקוחות יקרים!

אנו מודים לכם על רכישת מוצר זה מבית שאוליאן סחר בע"מ (1983).

איכות גבוהה ושירות אמין הם היסודות החשובים של חברת שאוליאן.

אנא קראו בעיון את הוראות ההפעלה שבחוברת זו כדי שתוכלו להפיק את מרב התועלת מהמכשיר. אנא הקפידו במיוחד לקרוא את הוראות הבטיחות לשמירת בטחונכם!

אנא שימרו על חוברת זו לשימוש עתידי.

לשרותכם

**מרכז שירות בפריסה ארצית : מרכזיה ראשית - טים סרוויס : 1-700-500-368**

**אזור המרכז והדרום : נתניה עד מצפה רמון אי די אס מוצרי חשמל 03-541-7008**

**אזור הצפון : חיפה והקריות, חדרה עד נהריה צ.י טכנוקור 04-8415716**

**אזור גליל העמקים : בית שאן-עפולה, קרית שמונה, רמה"ג שרות מזור 04-6060214**

**אזור ירושלים : בית שמש, מעלה אדומים וגוש עציון אלרם 02-6403000**

**אזור אילת : ערבה עד קיבוץ יעל שרות ששון 08-6335311**

### שאוליאן סחר בע"מ

משרדי החברה ואולם תצוגה ראשי - הירקון 5 בני ברק מגדלי LYFE 09-7409835/6

מס' וואצאפ בלבד לשאלות וביירוים 052-8914455

### לפני שימוש ראשון

- הוציאו מהאריזה את כל חלקי המכשיר ובדקו את תקינותם. במקרה ונתקלתם בבעיה פנו בהקדם האפשרי למוכר.
- למען בטיחות ילדיכם, אנא שמרו את כל חומרי האריזה (שקיות פלסטיק, קופסאות קרטון, קלקר וכו') מחוץ להישג ידם. ניתן לשמור על האריזה לצורך אחסון עתידי.
- הקפידו להסיר מדבקות, ציפויי הגנה וכל פסולת אריזה שנותרה.

### פינוי



מכשיר זה בנוי מחומרים הניתנים לשימוש חוזר. הסימן שמשמאל המוטבע על המוצר או על המסמכים הנלווים, מצוין, בהתאם לתקנות האיחוד האירופי EC/2002/96 לסילוק ופינוי ציוד חשמלי ואלקטרוני משומש (WEEE), שאין להתייחס למוצר כאל אשפה ביתית רגילה, אלא יש לפנותו למרכז איסוף המתאים למחזור ציוד חשמלי

ואלקטרוני. למידע נוסף, התקשרו לרשות המקומית במקום מגוריכם או למשרד להגנת הסביבה. לפני השלכת המכשיר, חתכו את כבל החשמל כך שלא ניתן יהיה לחבר אותו לרשת החשמל.

**הוראות בטיחות**

4 ..... הוראות בטיחות ■

**התקנה**

13 ..... תיאור מכונת הכביסה ■

14 ..... התקנה ■

**הפעלה**

17 ..... התחלה מהירה ■

19 ..... לפני כל כביסה ■

20 ..... מגירת תכשירי הכביסה ■

22 ..... לוח (פנל) הבקרה ■

24 ..... תוכניות כביסה ■

24 ..... טבלת נתוני צריכה ■

26 ..... תיאור תוכניות הכביסה ■

28 ..... אפשרויות נוספות ■

**תחזוקה**

32 ..... ניקוי ותחזוקה ■

35 ..... איתור תקלות ■

36 ..... שירות לקוחות ■

36 ..... נתונים טכניים ■

36 ..... עלון מידע ■

- יש לקרוא את כל הוראות הבטיחות לפני הפעלת המכשיר ולשמור עליהן לשימוש עתידי. הפעלה בניגוד להוראות היצרן עלולה לחשוף את המשתמש לסיכונים. היצרן ו/או היבואן לא יהיו אחראים לכל נזק שייגרם כתוצאה משימוש במכשיר שלא בהתאם להוראות.
- המכשיר מיועד לשימוש ביתי בלבד. השתמשו בו אך ורק למטרתו המקורית כמפורט בחוברת זו. אין לבצע בו התאמות לשימוש אחר.
- מכשיר זה אינו מיועד לשימוש על ידי אנשים (כולל ילדים) בעלי יכולות פיזיות, חושיות או מנטליות מופחתות, או העדר הניסיון והידע, אלא אם קיבלו הנחיות לשימוש במכשיר ופיקוח ע"י האדם האחראי לבטיחותם, המונע מהם שימוש במכשיר בצורה לא בטוחה ללא פיקוח או הדרכה; וכן ילדים צריכים להיות תחת השגחה כדי להבטיח שהם לא משחקים עם המכשיר.
- זהירות - סכנת חנק! יש להרחיק חלקי אריזה ושקיות ניילון העוטפות חלקי מכשיר, מהישג יד של ילדים קטנים.
- אין להפעיל לפני שווידאתם שכל החלקים מורכבים נכון במקומם - סכנת פציעה, שריפה או התחשמלות!
- אין להשתמש באביזרים נלווים שלא הומלצו לשימוש ע"י היצרן - סכנת פציעה, שריפה או התחשמלות!
- אין לפתוח או לפרק את המכשיר מעבר למפורט בהוראות ההפעלה לצורך תפעול או ניקוי.
- השתמשו במכשיר רק כאשר הוא עומד בצורה יציבה ובטוחה כך שלא יופל בטעות.
- אין להשתמש במכשיר במקום רטוב או חם מדי (בקרבת כיריים או תנור).
- אין להשתמש במכשיר בקרבת חומרים דליקים, נפיצים או רעילים.
- הקפידו להפעיל את המכשיר רק במקום מואר ומאוורר היטב. השאירו מרווח אוורור מכל צד שלו.
- אין להפעיל את המכשיר אם הוא פועל בצורה לא תקינה (כמו פליטת ריח לא נעים, או עשן או התחממות יתר), או אם נפגע גוף המכשיר (כולל חדירת נוזלים), הכבל או התקע שלו. יש להפסיק מיד את השימוש בו ולהביאו לתחנת שרות מוסמכת, לבדיקה, תיקון או התאמה.

- וודאו שמתח החשמל המגיע לשקע שבקיר הוא  $230V \sim 50Hz$  עם הארקה תקנית ונתיך הגנה. השקע צריך לתמוך בהספק החשמל המקסימלי של מכשיר זה. אם התקע אינו מתאים לשקע החשמל, יש לבצע את ההתאמות הנדרשות ע"י חשמלאי מוסמך. אין להשתמש במפצל חשמל ובכבל הארכה.
- יש לאפשר גישה נוחה לחיבור וניתוק פתיל הזינה (כבל החשמל) של המכשיר מרשת החשמל. אין לחבר או לנתק את המכשיר משקע חשמל בידיים רטובות או עם רגליים יחפות. הקפידו על ניתוקו במשיכת תקע החשמל עצמו ולא במשיכת הכבל. בהעדר גישה נוחה, חובה להשתמש בהתקן ניתוק (מפסק) ייעודי שישמר במצב תפעולי מוכן לשימוש.
- אם על גוף המכשיר יש מפסק לניתוק מהחשמל, יש לחברו ולנתקו משקע החשמל כאשר מפסק זה במצב כבוי.
- אם כבל הזינה (כבל החשמל) בא בנפרד מהמכשיר, יש לחברו תחילה לגוף המכשיר ורק אחר כך לשקע החשמל.
- אם כבל החשמל מגולגל בתא אחסון בתוך גוף המכשיר, יש לשחרר אותו עד הסוף לפני החיבור לחשמל.
- יש להתקין את פתיל הזינה (כבל החשמל) באופן שלא יהווה מכשול בדרך. אסור לכופף אותו בזווית חדה, או למתוח אותו! יש למקם אותו כך שלא ייחשף לטמפרטורה גבוהה מדי או לרטיבות.
- זהירות! סכנת התחשמלות בעת מגע כבל או כל חלק חשמלי אחר במקור חום, במים או בנוזל אחר. אם המכשיר נפל לתוך מים או אם ניתזו עליו נוזלים, נתקו אותו מיידית משקע החשמל מבלי לגעת במים.
- אם פתיל הזינה (כבל החשמל) ניזוק, יש להחליפו על ידי היצרן, סוכן השירות שלו או אדם מוסמך אחר, כדי למנוע סכנת שריפה או התחשמלות.
- אין להשאיר את המכשיר ללא השגחה בזמן שהוא נמצא בשימוש. המכשיר אינו מיועד להיות מופעל באמצעות קוצב זמן ("טיימר") חיצוני או מערכת שליטה מרחוק נפרדת.
- יש לכבות את המכשיר ולנתקו מהחשמל מיד לאחר השימוש.
- יש לכבות את המכשיר ולנתקו מהחשמל לפני הרכבת או פרוק אביזר כלשהו ולפני ניקוי.

## הוראות בטיחות

### ■ הוראות בטיחות

לבטיחותכם, הקפידו למלא אחר ההוראות המובאות בחוברת זו על מנת להפחית את הסיכונים לפריצת אש או פיצוץ, התחשמלות, או כדי למנוע נזק לרכוש, פגיעה או מוות. משמעות הסמלים שלהלן:

#### ⚠ אזהרה!

השילוב של הסמל והטקסט הנלווה מציין מצב מסוכן שעלול לגרום למוות או לפגיעה רצינית במידה, אלא אם תנקטו בכל אמצעי הזהירות כדי למנוע אותו.

#### ⚠ זהירות!

השילוב של הסמל והטקסט הנלווה מציין מצב שעלול להיות מסוכן ולגרום לפגיעות קלות או נזק לרכוש ולסביבה.

#### ⚡ הערה!

השילוב של הסמל והטקסט הנלווה מציין מצב מסוכן שעלול לגרום לפגיעה קלה עד בינונית.

#### ⚠ אזהרה!

### סכנת התחשמלות!

• אם כבל החשמל ניזוק, למניעת סיכונים, החלפתו תבוצע על ידי טכנאי מורשה ומיומן מטעם נותן השרות.

אם מתגלה נזק כלשהו במכונה, אסור להפעיל אותה אלא אם היא נבדקה ותוקנה בידי טכנאי מורשה ומיומן מטעם נותן השרות. (עיינו בכריכה האחורית של החוברת) מכונה זו יכולה להיות בשימוש אנשים (כולל ילדים) עם יכולות גופניות, חושיות או נפשיות מופחתות, ו/או חסרי ניסיון וידע, אם הם נמצאים תחת פיקוח או קיבלו הדרכה בשימוש בטוח במכונה, והם הבינו את הסכנות הכרוכות בהפעלתה. הרחיקו ילדים מהמכונה ואל תאפשרו להם לשחק במכונה. ניקוי ותחזוקת המשתמש לא יבוצעו בידי ילדים אלא אם הם נמצאים בפיקוח. השגיחו על ילדים כדי לוודא שהם לא ישחקו במכונה. חיות מחמד או ילדים קטנים עלולים לטפס לתוך המכונה. בדקו את המכונה לפני כל שימוש. אל תטפסו או תשבו על המכונה.

### סביבת ההתקנה של המכונה!

- שמרו את כל תכשירי הכביסה והתוספים במקום בטוח מחוץ להישג ידם של ילדים.
- אל תציבו את המכונה על רצפה המכוסה בשטיח. חסימת פתחי האוורור על ידי שטיח עלולה לגרום להתחממות יתר ונזק למכונה.
- הרחיקו את המכונה ממקורות חום ומחשיפה ישירה לקרני השמש, כדי למנוע נזק לחלקי פלסטיק וגומי.
- אין להתקין את המכונה במקומות לחים או בקרבת חומרים נפיצים או דליקים. במקרה של נזילה או מים שנתזו על המכונה, אפשרו לה להתייבש באוויר הפתוח.

## הוראות בטיחות

- אין להתקין את המכונה מאחורי דלת הניתנת לנעילה, דלת הזזה או דלת עם ציר בצד הנגדי לציר הדלת של מכונת הכביסה.
- למניעת נזק לחלקים פנימיים של המכונה, אל תפעילו אותה בחדרים בהם הטמפרטורה יורדת מתחת ל- $5^{\circ}\text{C}$ . אם זה בלתי נמנע, דאגו לנקז את המים לחלוטין מהמכונה לאחר כל שימוש (עיינו בסעיף "תחזוקה - ניקוי מסנן משאבת הניקוז") כדי למנוע נזקים הנגרמים מקפיאה.
- אל תשתמשו בתרסיסים או בחומרים דליקים בקרבת מכונת הכביסה.

### התקנת המכונה!

- הסירו את כל חומר האריזה ואת בורגי ההובלה לפני השימוש במכונה. אחרת, עלול להיגרם נזק בלתי הפיך למכונה.
- מכונה זאת מצוידת בשסתום כניסת מים יחיד המיועד לחיבור במכונה לאספקת מים קרים בלבד.
- תקע החשמל חייב להיות נגיש בקלות לאחר ההתקנה.
- לפני כביסת בגדים בפעם הראשונה, הפעילו תוכנית כביסה מלאה ללא בגדים כדי לשטוף ממנה אבק ושאריות שנותרו מתהליך הייצור.
- אל תניחו חפצים כבדים מדי על המכונה, כמו מיכלי מים או מכשירי חימום.
- השתמשו בערכת הצינורות הכלולה באריזה ואל תשתמשו בצינורות של המכונה הישנה.
- לחץ כניסת המים המרבי הוא  $1\text{ MPa}$ , ואילו לחץ כניסת המים המינימאלי הוא  $0.1\text{ MPa}$ .

### חיבורי החשמל

- למניעת נזק לבידוד החשמל של כבל החשמל, ודאו לאחר ההתקנה שכבל החשמל לא נלכד או נמחץ על ידי המכונה.
- לפני חיבור המכונה לרשת החשמל, וודאו שמתח ההפעלה הנקוב בלוחית הנתונים תואם למתח רשת החשמל בארץ:  
 $230V \sim 50Hz$
- הכנת תשתיות המים והחשמל יבוצעו ע"י בעלי מקצוע מורשים בהתאם להוראות היצרן ולתקנות הבטיחות התקפות.
- להבטחת בטיחותכם, חברו את המכונה את ורק לשקע חשמל המוארק בהארקה תקנית ומוגן בנתיך של 16A לפחות. להגברת בטיחותכם, מומלץ לחבר את המכונה לקו חשמל המוגן בממסר זרם דלף (ממסר פחת) של עד 30 mA.

### ⚠ אזהרה!

- אל תחברו את המכונה לרשת החשמל באמצעות כבל מאריך או שקע מפצל המיועד לחיבור מכשירי חשמל נוספים.
- אין לחבר את המכונה לרשת החשמל באמצעות קוצב זמן (טיימר) חיצוני או מערכת בקרה מרחוק חיצונית.
- במקרה של דליפת גז בחדר, אל תוציאו את תקע החשמל של המכונה מהשקע בקיר.
- לעולם אל תוציאו את תקע החשמל מהשקע בקיר בידיים רטובות.
- אחזו תמיד בתקע החשמל כדי לנתק את המכונה מרשת החשמל. לעולם אל תמשכו את כבל החשמל.
- נתקו תמיד את המכונה מרשת החשמל כשהיא אינה בשימוש.

### חיבורי המים

- בדקו את תקינות מערכת אספקת המים למכונה, חיבורי צינורות כניסת המים, ברז המים וצינור היציאה כדי למנוע תקלות אפשריות כתוצאה משינויים בלחץ המים. אם החיבורים משתחררים או דולפים, סגרו את ברז המים ותקנו אותם. אל תשתמשו במכונה לפני שצנרת אספקת המים והצינורות נבדקו על ידי טכנאי מורשה ומיומן.
- דלת הזכוכית עשויה להתחמם מאוד בעת הכביסה. הרחיקו ילדים וחיות מחמד מהמכונה.
- הדקו היטב את צינורות כניסת ויציאת המים ובדקו את תקינותם כדי למנוע דליפת מים והצפה.
- אל תסירו את מסנן משאבת הניקוז בזמן שנותרו עדיין מים בתוך המכונה. כמויות מים גדולות עלולות לדלוף החוצה, וקיימת סכנת כוויות ממים חמים.

### הפעלה ותחזוקה

- לעולם אל תשתמשו בחומרים דליקים, נפיצים או רעילים, כמו למשל, דלק או אלקוהול וכד', ואין להשתמש בהם כתכשיר כביסה. השתמשו אך רק בתכשירי כביסה המיועדים לשימוש במכונת כביסה ביתית.
- וודאו שכל הכיסים ריקים. חפצים קשיחים או חדים, כמו למשל, מטבעות סיכות שיער, מסמרים, ברגים, אבנים וכד', עלולים לגרום נזק למכונה.
- הוציאו מהכיסים חפצים דליקים כגון מצתים וגפרורים לפני השימוש במכונה.
- שטפו היטב פריטים שנשטפו ביד.

## הוראות בטיחות

- אל תכבסו פריטים שנוקו, כובסו, הושרו או טופלו בחומרים דליקים או נפיצים (כגון שעווה, שמן, צבע, דלק, מסירי שומנים, ממיסים לניקוי יבש, נפט וכד'). פריטים אלו עלולים לגרום לשריפה או פיצוץ.
- שטפו היטב ידנית פריטים אלו לפני הכנסתם למכונת הכביסה. • השתמשו במרכזי כביסה או בתוספים דומים בהתאם להמלצות שבהוראות השימוש.
- לעולם אל תנסו לפתוח את דלת המכונה בכוח. הדלת ניתנת לפתיחה זמן קצר לאחר סיום תוכנית הכביסה.
- אל תפעילו כח רב מדי כדי לסגור את דלת המכונה. אם קיים קושי לסגור את הדלת, בדקו האם פריטים נלכדו בין הדלת לדופן המכונה, ופזרו אותם כראוי בתוך התוף.
- נתקו תמיד את המכונה מרשת החשמל וסגרו את ברז אספקת המים לפני ניקוי ותחזוקה ולאחר כל שימוש. • לעולם אל תשפכו מים על המכונה לצורך ניקוי. סכנת התחשמלות!
- למניעת סיכונים, תיקונים וטיפולים יבוצעו על ידי טכנאי מורשה ומיומן מטעם נותן השרות. היצרן והיבואן לא יהיו אחראים לנזקים הנגרמים כתוצאה מטיפולים או תיקונים שבוצעו על ידי אדם לא מורשה.

### הובלה

- לפני הובלת המכונה:
  - יש להתקין מחדש את בורגי חיזוקי ההובלה. פנו למוקד השרות (עיינו בכריכה האחורית של החוברת) כדי שטכנאי מורשה ומיומן יתקין אותם.
  - יש לנקז החוצה את כל המים שנותרו במכונה.

## הוראות בטיחות

- מכונת כביסה זאת כבדה, ויש להובילה בזהירות. לעולם אל תאחזו באף חלק בולט של המכונה בעת הרמתה. אין להשתמש בדלת המכונה כידית.

### שימוש מיועד

מכונת הכביסה מיועדת לשימוש ביתי בלבד לכביסת פריטי לבוש ואריגים בכמויות ביתיות המסומנים כמיועדים לכביסה במכונה. מכונה זאת מיועדת לשימוש פנימי בתוך הבית בלבד ואינה מיועדת להתקנה מובנית. השתמשו במכונה אך ורק על פי הוראות בחוברת זאת. מכונת כביסה זאת אינה מיועדת לשימוש מסחרי כלשהו. כל שימוש אחר נחשב לשימוש לא ראוי, והיצרן והיבואן לא יהיו אחראים לכל נזק או פגיעה העלולים להיגרם עקב כך.

### סילוק המכונה הישנה

הסימן המוטבע על המוצר או על המסמכים הנלווים מצוין, שאין להתייחס אל המוצר כאל אשפה ביתית, אלא יש לפנותו למרכז איסוף מתאים למחזור ציוד חשמלי ואלקטרוני. השליכו את המכשיר בהתאם לתקנות המשרד להגנת הסביבה והרשות המקומית במקום מגוריכם. למידע נוסף, המתייחס לטיפול, תיקון ומחזור המכשיר, פנו לרשות המקומית במקום מגוריכם, או למרכז המידע של המשרד להגנת הסביבה.



## ■ תיאור מכונת הכביסה

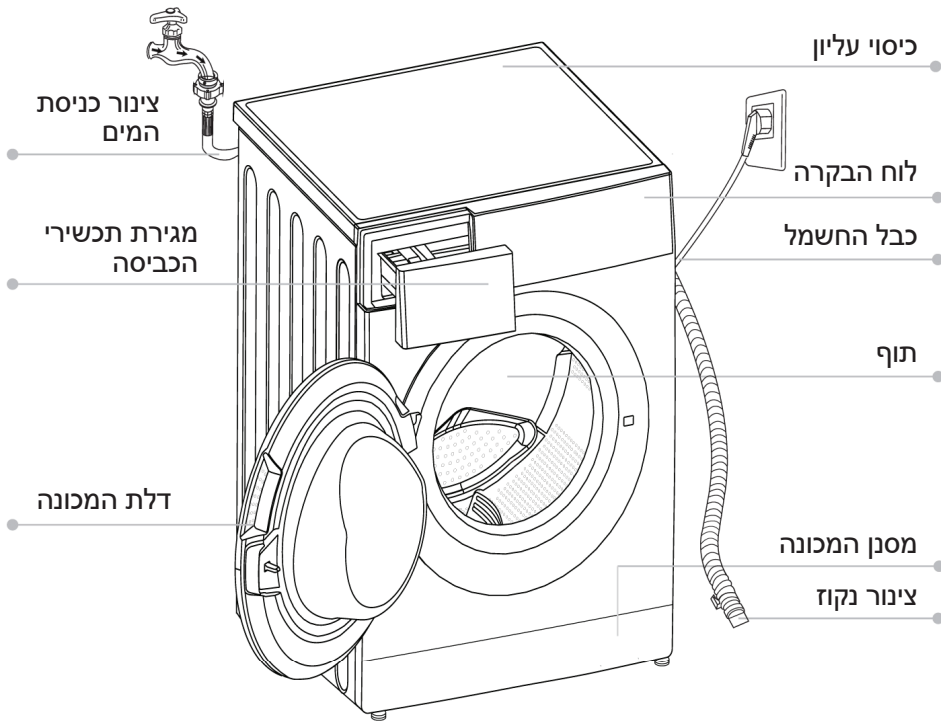

### ! הערה

- חוברת זאת מיועדת למספר דגמי מכונות כביסה. לכן, מראה המכונה שברשותכם עשוי להיות מעט שונה מהתרשים הנ"ל.

### אביזרים

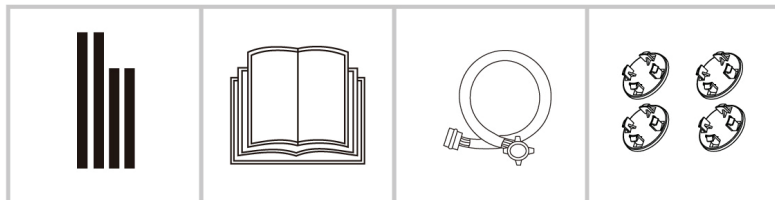

רפידות  
למניעת רעש  
(לרכישה  
בנפרד)

הוראות  
הפעלה

צינור כניסת מים  
קרים

פקקי כיסוי  
חורי החיזוקים

## התקנה ■

### אזור ההתקנה

#### ⚠️ זהירות!

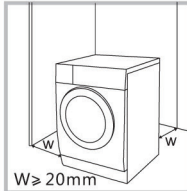

- יציבות המכונה חשובה כדי למנוע ממנה לנוע בעת הפעולה! וודא שהמכונה מוצבת כשהיא מאוזנת ויציבה.
- לאחר התקנת המכונה, וודא כי היא לא מוצבת על כבל החשמל.
- הקפידו לשמור על מרווחים מינימליים מהקירות כפי שמתואר באיור.

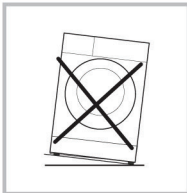

- לפני התקנת המכונה, יש לוודא שמקום הצבת המכונה:
1. יציב, יבש ושטוח.
  2. לא יהיה חשוף לקרינה ישירה של השמש.
  3. מאוורר כהלכה.
  4. שטמפרטורת החדר תהיה תמיד מעל 0°C.
  5. מרוחק ממקורות חום, כמו למשל, תנור הסקה בעצים או גז.

### הסרת חומרי האריזה

#### ⚠️ זהירות!

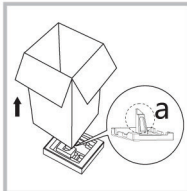

- חומרי האריזה (כמו למשל, סרטי קשירה וקלקר) עלולים להוות סכנה לילדים.
- סכנת חנק! הרחיקו את חומרי האריזה מהישג ידם של ילדים.

1. הסירו את אריזת הקרטון ומשטח הקלקר.
2. הרימו את המכונה והסירו את המשטח התחתון. וודאו שמשולש הקלקר הקטן יוסר יחד עם המשטח. אם לא הצלחתם, השכיבו את המכונה על הצד וסלקו את הקלקר מתחתית המכונה.
3. הסירו את סרטי האבטחה שמהדקים את כבל החשמל ואת צינור הניקוז.
4. הוציאו את צינור אספקת המים מתוך תוף המכונה.

## התקנה

### הסרת חיזוקי ההובלה

#### ⚠ אזהרה!

- עליכם להסיר את כל בורגי חיזוקי ההובלה לפני השימוש במכונת הכביסה.

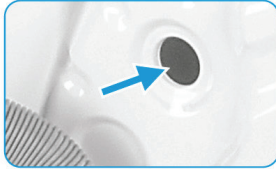

סגרו את החורים  
באמצעות הכיסויים.



הסירו את הברגים כולל  
חלקי הגומי ושמרו  
אותם לשימוש עתידי.

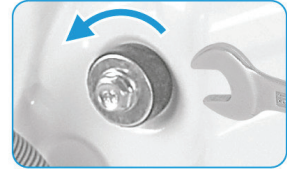

שחררו את 4 בורגי  
ההובלה בעזרת  
מפתח ברגים.

### איזון מכונת הכביסה

#### ⚠ אזהרה!

- יש להדק את האומים בכל 4 הרגליות כנגד גוף מכונת הכביסה.

1. שחררו את אום הנעילה.
2. סובבו את הרגלית המתכווננת עד שתיגע ברצפה.
3. הניחו פלס מים על המכונה וכווננו את הרגליות המתכווננות עד שהמכונה תהיה מאוזנת. לאחר מכן, נעלו את האומים בעזרת מפתח ברגים. וודאו שהמכונה יציבה ומאוזנת.



### חברו את צינור כניסת המים

#### ⚠ אזהרה!

- למניעת נזילות או נזקי מים, פעלו בהתאם להוראות שבסעיף זה.
- אל תקפלו, תמחצו או תפתלו את צינור כניסת המים.



חברו את צינור אספקת המים  
לשסתום כניסת המים במכונת  
הכביסה ולברז אספקת מים  
קרים כמתואר באיורים.



#### ⚠ הערה!

- הדקו ידנית את המחברים, ואל תשתמש בכלי כלשהו. וודאו שכל המחברים מהודקים.

# התקנה

## צינור הניקוז

### ⚠ אזהרה!

- אל תכופפו או תפתלו את צינור הניקוז.
- התקינו את הצינור כראוי כדי למנוע נזקי מים כתוצאה מדליפה.

ניתן לחבר את קצה הצינור בשתי דרכים:

2. חיבור הצינור לסיפון הניקוז של הכיור.

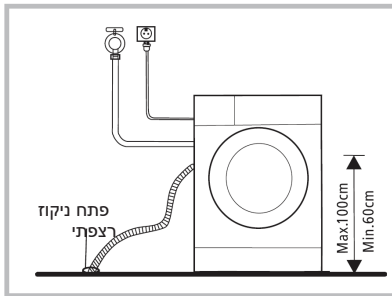

1. חיבור הצינור לפתח ניקוז רצפתי.

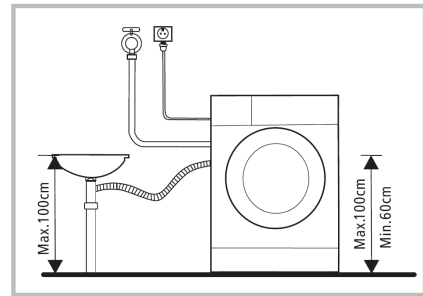

## רפידות להשקטת רעש

### 📌 הערה!

- הקפידו להרכיב את הרפידות להשתקת רעש היכולות להפחית ביעילות את הרעש הנגרם מהמכונה בזמן העבודה, על מנת לספק לכם סביבת מגורים שלווה ושקטה יותר.

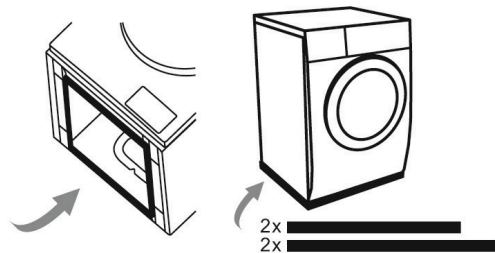

1. השכיבו את המכונה על הרצפה המכוסה בכיסוי רך כמו גומי מוקצץ או ערימת בגדים כדי להגן עליה מפני מעיכות או שריטות..
2. הדביקו את הרפידות הארוכות x 2 לקצוות התחתונים הארוכים יותר של המכונה, ואת הרפידות הקצרות x 2 לקצוות התחתונים הקצרים יותר.

## ■ התחלה מהירה

### ⚠ זehירות!

- לפני התחלת השימוש, וודאו שהמכונה מותקנת כראוי.
- המכונה שלכם נבדקה היטב לפני שיצאה מקו הייצור. כדי לסלק מים שנותרו ולנטרל ריחות פוטנציאליים, מומלץ לנקות את המכונה לפני השימוש הראשון. מסיבה זו, הפעילו תוכנית כותנה בטמפרטורה של 90C ללא כביסה ותכשירי כביסה..

### ⚡ כיוול!

- מומלץ לכייל את מכונת הכביסה, כדי שתוכל לספק את הביצועים המיטביים. המכונה מסוגל לזהות את כמות הכביסה הנטענת. פעולה זו מייעלת את ביצועי המכונה באמצעות הקטנת צריכת האנרגיה והמים, וחוסכת לכם כסף וזמן. מסיבה זו מומלץ לכייל את המכונה להבטחת שימוש מיטבי.
- 1- הוציאו את כל האביזרים מהתוף וסגרו את הדלת;
  - 2- הכניסו את תקע החשמל לשקע בקיר;
  - 3- הפעילו את מכונת הכביסה ולחצו על מקש הטמפ. "Temp" ולכלוך "Soil" בו זמנית במשך 10 שניות עד ש-"t19" יופיע בצג;
  - 4- לחצו על [▶] להפעלת המכונה, והמתינו ש-"\*\*\*\*" יופיעו בצג.

# הפעלה

## 1. לפני הכביסה

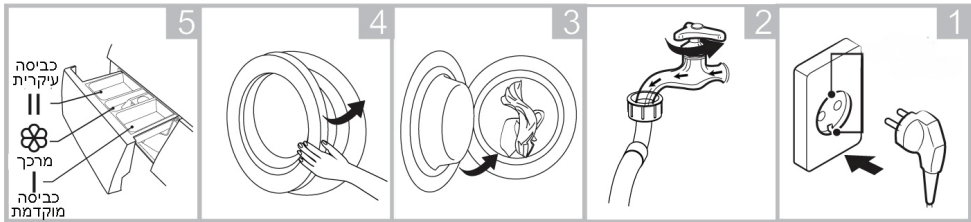

חברו את המכונה  
פתחו את ברז המים  
הכניסו את פריטי כביסה  
סגרו את הדלת  
הוסיפו תכשיר כביסה

## הערה!

- הכניסו תכשיר כביסה לתא | רק אם בחרתם בתוכנית עם כביסה מוקדמת.

## 2. כביסה

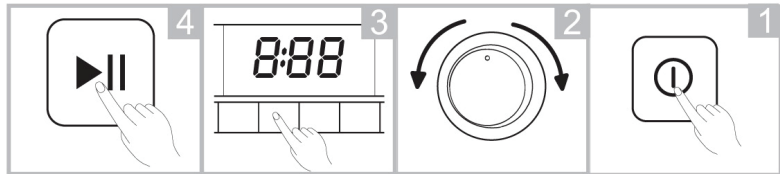

הפעילו את התוכנית  
בחרו תוכנית כביסה  
במידת הצורך, בחרו פעולה נוספת  
התחילו את התוכנית

## 3. אחרי הכביסה

ישמע צליל "ביפ" וסיום "End" יופיע בצג.

## לפני כל כביסה

- טמפרטורת הסביבה בה מוצבת המכונה חייבת להיות בין 5 ל- 40°C. הפעלה בטמפרטורת סביבה נמוכה יותר עלולה לגרום נזק למערכות כניסת המים והניקוז של המכונה. אם המכונה הוצבה במקום בו הטמפרטורה יורדת מתחת ל- 0°C, יש להעביר את המכונה למקום בו טמפרטורת הסביבה גבוהה יותר כדי להבטיח שצנורות כניסת המים והניקוז לא יקפאו.
- בדקו את התוויות על הבגדים כדי לוודא שימוש בתכשיר הכביסה הנכון. השתמשו בתכשיר כביסה שאינו או מעט מקציץ המותאם לשימוש במכונות כביסה ביתיות.



3 הוציאו את כל הפריטים מהכיסים

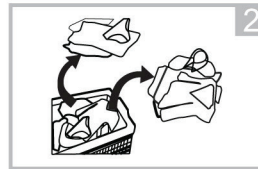

2 מיינו את פריטי הכביסה על פי סוגי האריגים

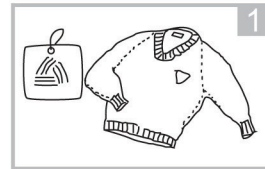

1 בדקו את תוויות הטיפול

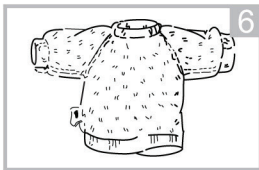

6 הפכו בגדים העשויים מאריגים רגישים/עדינים

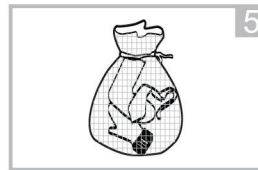

5 הכניסו פריטים קטנים לתוך שק כביסה

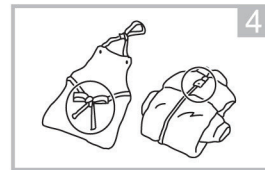

4 קשרו רצועות ארוכות ורכסו רוכסנים וכפתורים

### ⚠ זehירות!

- בעת כביסת פריטים בודדים, יתכן שישמע צליל התראה קולית המתריע על חוסר איזון פריטי הכביסה בתוף. במקרה זה, מומלץ להוסיף מספר פריטי כביסה לתוף כדי לאפשר איזון ופעולה תקינה וחלקה.
- אין לכבס במכונה בגדים שבאו במגע עם נפט, דלק, אלכוהול או חומרים דליקים אחרים.

## מגירת תכשירי הכביסה

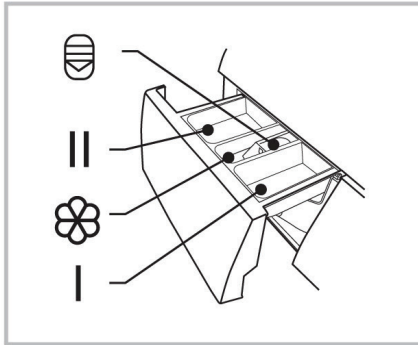

- I תכשיר כביסה לכונייה מוקדמת
- II תכשיר כביסה לכונייה העיקרית
- 🌸 מרכז אריגים
- 👉 לחצו על הלחצן כדי למשוך החוצה את המגירה

### ⚠️ זהירות!

- הכניסו תכשיר כביסה לתא I רק אם בחרתם בתוכנית כביסה עם כביסה מוקדמת.

🌸	II / 👉	I	תוכנית	🌸	II / 👉	I	תוכנית
○			שטיפה וסחיטה	○	●	○	כותנה
○	●		צמר	○	●	○	סינתטית
○	●		חסכונית 40-60	○	●	○	יומיומית
○	●		מוגברת	○	●	○	מצעי מיטה
○	●		מהירה 15 ד'	○	●	○	בגדי תינוקות
				○	●		20°C
							ניקוי התוף
							סחיטה בלבד

○ = אופציונאלי

● = חובה

### ⚡ הערה!

- בעת שימוש בתכשירי כביסה או תוספים סמיכים, מומלץ לדלל אותם במים כדי למנוע חסימה של פתחי ההזרמה מתאי המגירה.
- השתמשו בתכשירי כביסה המתאימים לטמפרטורת הכביסה כדי להשיג את תוצאות הכביסה המיטביות תוך חסכון במים ואנרגיה.

# הפעלה

## תכשירי כביסה מומלצים

סוג פריטי הכביסה או האריגים	טמפ' הכביסה	תוכנית כביסה	חומר ניקוי כביסה מומלץ
כביסה לבנה עשויה מכותנה או פשתן חסינת רתיחה	40/60/90	כותנה, ECO 60-40, מעורבת, מצעי מיטה, מוגברת	תכשיר כביסה מרוכז עם חומרי הלבנה ותוספי הברקה
כביסה צבעונית עשויה כותנה או פשתן	20/30/40	כותנה, ECO 60-40, מעורבת, מצעי מיטה, מוגברת, 20°C	תכשיר לכביסה צבעונית ללא חומרי הלבנה ותוספי הברקה
כביסה צבעונית העשויה מסיבים נוחים לטיפול או מחומרים סינתטיים	20/30/40	20°C	תכשיר לכביסה צבעונית או עדינה ללא חומרי הלבנה ותוספי הברקה
טקסטיל עדין, משי, וסיקוזה	20/30	עדינה	תכשיר לכביסה עדינה
צמר	20/30/40	צמר	תכשיר לכביסת צמר

## הערות!

- בעת שימוש בתכשירי כביסה או תוספים סמיכים, מומלץ לדלל אותם במים כדי למנוע חסימה של פתחי ההזרמה מתאי המגירה..
  - השתמשו בתכשירי כביסה המתאימים לטמפרטורת הכביסה כדי להשיג את תוצאות הכביסה המיטביות תוך חסכון במים ואנרגיה
  - להשגת תוצאת הניקוי הטובות ביותר קיימת חשיבות למינון נכון של תכשיר הכביסה.
  - השתמש בכמות מופחתת של תכשירי כביסה אם התוף אינו מלא לחלוטין.
  - התאימו תמיד את כמות תכשירי הכביסה לקשיות המים. אם מי הברז שלכם רכים, השתמשו בפחות תכשירי כביסה.
  - התאימו את המינון בהתאם למידת הלכלוך של הכביסה שלכם. לבגדים פחות מלוכלכים נדרשת כמות קטנה יותר של תכשירי כביסה.
  - נדרש מינון מדויק במיוחד לתכשיר כביסה מרוכז מאוד (תכשיר כביסה קומפקטי).
- התסמינים הבאים הם סימן למינון יתר של תכשירי כביסה:
- היווצרות הקצפת יתר
  - תוצאות כביסה ושטיפה לקויות
- התסמינים הבאים הם סימן למינון חסר תכשירי כביסה:
- הכביסה הופכת לאפורה
  - הצטברות אבנית חריגה על התוף, גוף החימום ו/או הכביסה.

## לוח הבקרה

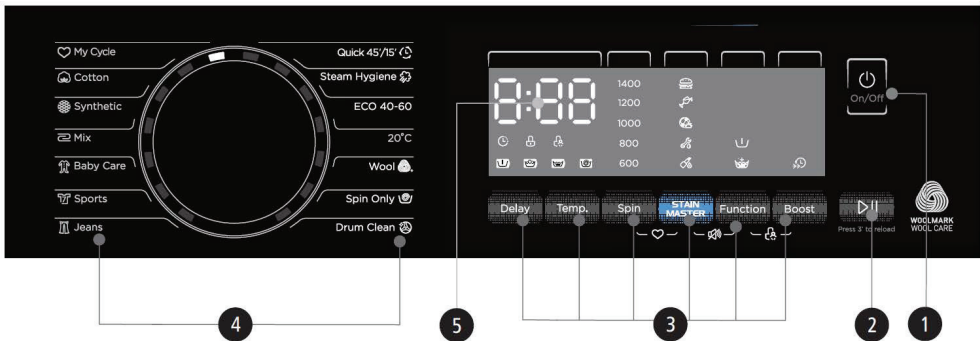

### הערה!

ייתכן ומראה לוח הבקרה במכונה שלכם יהיה מעט שונה מהאיור הנ"ל.

#### 2 לחצן התחלה/ עצירה

לחצו על הלחצן כדי להתחיל/לעצור את תוכנית הכביסה.

#### 1 לחצן הפעלה כיבוי

מיועד להפעלת/ כיבוי מכונת הכביסה.

#### 4 בורר תוכניות הכביסה

מאפשר בחירת תוכנית בהתאם לסוג פריטי הכביסה.

#### 3 לחצני פעולות נלוות

מאפשר לכם לבחור פעולות נלוות. נוריות החיווי המתאימות תוארנה.

#### 5 תצוגה

התצוגה מציגה את ההגדרות, הזמן הנותר המשוער, אפשרויות נוספות והודעות לגבי מצב המכונה שלכם. התצוגה נשארת פעילה במהלך תוכנית הכביסה.

תצוגה A	
זמן השהיה	זמן הכביסה
2h	1:25
תקלה	מהירות
E30	400
טמפ.	סיום
30	End
הטענה מחדש C	כביסה מוקדמת B
נעילת ב. ילדים E	נעילת דלת D
כביסה מהירה G	שטיפה נוספת F
SpaCare אדים I	השהייה H
כ. מוקדמת-כביסה-שטיפה-סחיטה J	

## ■ תוכניות

דגם: MFM80-U1401B/C14E-EU(NA10)

זמן ברירת מחדל	עומס מרבי (ק"ג)	תכנית
8.0	8.0	
0:45	2.0	כביסה מהירה 45דק' / 15 דק' (Quick 45'/15')
2:28	4.0	היגיינה באדים (Steam Hygiene)
3:38	8.0	ECO 40-60
1:01	4.0	20°C
1:07	2.0	צמר
0:12	8.0	סחיטה בלבד
1:18	-	ניקוי תוף
1:35	8.0	ג'ינס
0:47	4.0	בגדי ספורט
2:01	8.0	כביסה עדינה לתינוקות
1:20	8.0	מעורב
3:18	4.0	בדים סינתטיים
3:39	8.0	כותנה

- תוכניות כותנה, מעורב, בדים סינתטיים הן תוכניות עם שקילה אוטומטית. כאשר בוחרים באחת משלוש התוכניות הללו, מכונת הכביסה תתאים באופן אוטומטי את רמת המים ואת משך זמן הכביסה בהתאם למשקל הכביסה במהלך התהליך השטיפה.

## תוכניות כביסה

MFM80-U1401B/C14E-EU(NA10)							
מחזור / לוח שירות (%) / מהירות סחיטה (סל"ד) <sup>2</sup>	טמפ' מקסימלית (°C)	צריכת מים למחזור הפעלה (ליטרים)	צריכת אנרגיה למחזור (kWh)	משך מחזור בשעות ובדקות	הגדרת טמפרטורה (°C)	קיבולת נומינלית (ק"ג)	תכנית
/ 53% 1400	60	71	1.498	3:44	60	8.0	כותנה (60°C)
/ 65% 1000	20	44	0.183	1:01	20	4.0	20°C
/ 65% 1000	40	71	0.754	1:20	40	8.0	מעורב
/ 35% 1200	40	44	0.727	3:18	40	4.0	בדים סינתטיים
/ 70% 800	20	31	0.131	0:45	20	2.0	כביסה מהירה 45 דקות
53.9% 1351 /	37	61.0	0.702	3:38	-	8.0	ECO 40-60 <sup>3</sup>
53.9% 1351 /	27	45.0	0.345	2:48	-	4.0	
53.9% 1351 /	24	36.0	0.185	2:48	-	2.0	

- הנתונים הנ"ל הם להמחשה בלבד ויכולים להשתנות בהתאם לתנאי השימוש בפועל.
  - הערכים הנתונים עבור תוכניות שאינן ECO 40-60 הם להמחשה בלבד.
  - תכנית 20 °C מיועדת לניקוי כביסה מכותנה עם לכלוך קל, בטמפרטורה נומינלית של 20 °C, בהתאם לתקנה (EU) 2019/2023.
  - בהתאם לתקן (EU) 2019/2014 EN 60456:2016+A11:2020 (EU) : (EU) 2019/2023, (EU) 2021/340, (EU) 2021/341.
- דירוג יעילות אנרגטית של האיחוד האירופי: A
- תכנית מבחן צריכת אנרגיה: ECO 40-60. תכנית ברירת מחדל.
- עומס חציוני למכונת 8.0 ק"ג: 4.0 ק"ג.
- עומס רבעוני למכונת 8.0 ק"ג: 2.0 ק"ג.

- 1) הטמפרטורה הגבוהה ביותר שהכביסה הגיעה אליה במחזור הכביסה במשך 5 דקות לפחות.
- 2) לחות שיורית לאחר מחזור הכביסה באחוזי תכולת המים ומהירות הסחיטה בה הושגה.
- 3) תוכנית חסכון ECO 40-60 מיועדת לכביסת פריטי כותנה ברמת לכלוך רגילה שהוצהר לגביהם שהם מיועדים לכביסה ב-  $40^{\circ}\text{C}$  או  $60^{\circ}\text{C}$ , יחד באותו מחזור כביסה. תוכנית זו משמשת להערכת התאמה לתקנה האירופית (EU) 2019/2023.

התוכניות היעילות ביותר מבחינת צריכת האנרגיה הן בדרך כלל אלה שמתבצעות בטמפרטורות נמוכות יותר ולפרק זמן ארוך יותר.

הטענת מכונת הכביסה הביתית עד לקיבולת המרבית הנקובה של התוכניות בהתאמה תתרום לחיסכון באנרגיה ובמים.

רמת הרעש ותכולת הלחות שנותרה מושפעים ממהירות הסחיטה: ככל שמהירות הסחיטה גבוהה יותר בשלב הסחיטה, כך רמת הרעש תהיה גבוהה יותר ותכולת הלחות השיורית תהיה נמוכה יותר.

## ⚠️ זהירות!

- במקרה של הפסקת חשמל, בעת פעולת מכונת הכביסה, זכרון מיוחד במכונה שומר את נתוני תוכנית הכביסה שנבחרה, כך שכאשר אספקת החשמל מתחדשת, המכונה תתחיל לפעול אוטומטית ותמשיך מהנקודה בה נעצרה

## ■ תיאור תוכניות הכביסה

בחרו את תוכניות הכביסה בהתאם לסוגי האריגים ופריטי הלבוש:

<p>פריטי לבוש מאריגים עמידים, אריגים עמידים בחום העשויים מכותנה או פשתן.</p>	<p><b>תוכניות</b> <b>כותנה</b> <b>COTTON</b></p>
<p>לכביסת פריטים מאריגים סינתטיים, כמו למשל, חולצות, מעילים, כותנות וכו'. בעת כביסת סריגים, יש להפחית את מינון תכשירי הכביסה מכיוון שמרקם האריג אוורירי ועלול ליצור בועות.</p>	<p><b>סינתטיים</b> <b>SYNTHETIC</b></p>
<p>לכביסת בגדי תינוקות, בתוכנית זו בגדי התינוקות יהיו נקיים יותר וביצועי השטיפה תהיה טובה יותר, להגנה על עור התינוק.</p>	<p><b>בגדי תינוקות</b> <b>BABY CARE</b></p>
<p>לכביסה מעורבת של אריגים עשויים מכותנה ואריגים סינתטיים. תוכנית זו מיועדת במיוחד לכביסת מצעי מיטה.</p>	<p><b>יוניומית MIX</b> <b>מצעים</b> <b>LINEN BED</b></p>
<p>כביסה של פריטים בהירים, להגנה טובה יותר על גוון הפריטים. ברירת המחדל היא <math>40^{\circ}\text{C}</math> שלא ניתנת לבחירה, המתאימה לכביסה ב- <math>40^{\circ}\text{C}</math>-<math>60^{\circ}\text{C}</math>.</p>	<p><b><math>20^{\circ}\text{C}</math></b> <b>חסכון 40-60</b> <b>ECO 40-60</b></p>
<p>תוכנית זו מתאימה לכביסה מהירה של מעט פריטים שאינם מאד מלוכלכים מאוד.</p>	<p><b>מהירה 15 ד'</b> <b>QUICK 15'</b></p>
<p>לכביסת פריטים מצמר או אריגים מעורבים עם צמר המתאימים לכביסה במכונת כביסה. תוכנית עדינה במיוחד למניעת התכווצות, עם הפוגות ארוכות (הכבסים מושרים בנוזל הכביסה).</p>	<p><b>צמר</b> <b>WOOL</b></p>
<p>סחיטה נוספת של פריטי הכביסה.</p>	<p><b>סחיטה בלבד</b> <b>Spin Only</b></p>
<p>שטיפה נוספת עם סחיטה.</p>	<p><b>שטיפה וסחיטה</b> <b>RINSE&amp;SPIN</b></p>
<p>להגברת השפעת הכביסה. זמן הכביסה מתארך</p>	<p><b>מוגברת</b> <b>Intensive</b></p>
<p>תוכנית זו מיועדת במיוחד לניקוי התוף והמיכל של המכונה, והסרת ריחות לא נעימים. תוכנית זו מתבצעת בטמפרטורת חיטוי גבוהה של <math>90^{\circ}\text{C}</math> כדי שכביסת הפריטים תהיה ידידותית יותר לסביבה. בעת פעולת ניקוי התוף אין להוסיף פריטים כלשהם לתוף המכונה. הוספת מלבין כלורידי תשפר את השפעת הניקוי. בהתאם לצורך, תוכלו להפעיל תוכנית זו בקביעות.</p>	<p><b>ניקוי התוף</b> <b>DRUM CLEAN</b></p>

### 3 הפעלה

---

תוכנית כביסת צמר במכונה זו אושר על ידי חברת Woolmark לכביסת מוצרי צמר הניתנים לכביסה במכונה, בתנאי שכביסת המוצרים מתבצעת בהתאם להוראות שעל תווית הבגד ואלה שהונפקו על ידי היצרן של מכונת כביסה זו.



WOOL CARE

## אפשרות

דגם: MFM80-U1401B/C14E-EU(NA10)

פונקציות נוספות	מהירות סחיטה ברירת מחדל (סל"ד)	טמפרטורת ברירת מחדל (°C)	תכנית (מחזור שטיפה)
	1400		מחזורי שטיפה
	800	20	כביסה מהירה 45 דק' / 15 דק'
	1000	60	היגיינה באמצעות אדים (Steam Hygiene)
	1400	-	ECO 40-60
	1000	20	20°C
	600	40	צמר
	1000	-	סחיטה בלבד
	-	90	ניקוי תוף
	800	30	ג'ינס
	800	20	בגדי ספורט
	1000	60	בגדי תינוקות עדינים
	1000	40	מעורב
	1200	40	בדים סינתטיים
	1400	40	כותנה

### הערות חשובות:

- לפרטים נוספים על מהירות סחיטה מרבית, זמן תכנית ותכונות נוספות עבור תכנית ECO 40-60, יש לעיין בעמוד המפרט של המוצר.
- הטבלה מציגה אילו תוכניות מציעות אלו אפשרויות לכוונון.

## הפעלה

### טמפרטורה

בעת הצורך, ניתן לכוון את טמפרטורת הכביסה בלחיצה על כפתור הטמפרטורה לפי השלבים הבאים: קר - 90°C - 60°C - 40°C - 30°C - 20°C

### מהירות סחיטה

בעת הצורך, ניתן לכוון את מהירות הסחיטה בלחיצה על כפתור המהירות בשלבים הבאים: 0 - 600 - 800 - 1000 - 1200 - 1400 סל"ד

### השהיית הפעלה

1. בחרו תכנית כביסה.
2. לחצו על כפתור Delay כדי לבחור את זמן ההשהיה בטווח 0-24 שעות.
3. לחצו על Start/Pause להפעלת ההשהיה.



בחרו תוכנית כביסה < הגדרת זמן < הפעלה

לביטול פונקציית ההשהיה לחצו על כפתור "Delay" עד שהצג יראה 0 H. לפני תחילת התוכנית. אם התוכנית כבר החלה, יש לכבות את המכונה, להפעיל אותה מחדש ולבחור תכנית חדשה.

### כביסה מוקדמת (Pre Wash)

מאפשר שלב כביסה נוסף לפני מחזור הכביסה הראשי לשיפור ביצועי הניקוי. הערה: יש להוסיף חומר ניקוי לתא I.

### שטיפה נוספת (Extra Rinse)

לאחר בחירת פונקציה זו, הכביסה תעבור שטיפה נוספת.

### חיזוק (Boost)

מאפשר קיצור זמן הכביסה.

### מסיר כתמים STAIN MASTER

STAIN MASTER מציע פתרונות ספציפיים להסרת כתמים ב- 5 קטגוריות שונות, בהתאם לסוג הכתם (מזון, משקאות, בגדי ספורט ובגדי עבודה, עבודה בשטח ובגדי עובדים, בריאות ויופי) במטרה לפתור באופן מקצועי את בעיות הכביסה.



כתמים אופייניים	מחזורי שטיפה	תסריטים	STAIN MASTER
ירקות טריים, מיץ טריף רוטב למזון	כותנה, בדים סינתטיים, מעורב, טיפול עדין בבגדי תינוקות, ג'ינס	מזון	
יין אדום, משקה חם, משקה קל	כותנה, בדים סינתטיים, מעורב, טיפול עדין בבגדי תינוקות	משקאות	
כתמי דשא, אבק, כתמי זיעה	כותנה, בדים סינתטיים, מעורב, בגדי ספורט	בגדי ספורט ובגדי עבודה	
שמן, כתמי בוך, פיגמנט פחם	כותנה, בדים סינתטיים, מעורב, בגדי ספורט, ג'ינס	עבודה בשטח ובגדי עובדים	
תכשירי קוסמטיקה, דם, תרופות (סמים)	כותנה, בדים סינתטיים, מעורב	בריאות ויופי	

## הפעלה

 (המחזור שלי) **My Cycle**

לאחר בחירת תכנית כביסה והגדרת האפשרויות, לחצו על כפתורי [Spin] ו-[STAIN MASTER] בו-זמנית למשך 3 שניות לפני תחילת הכביסה.



הגדרת ברירת המחדל היא תכנית Cotton (כותנה).

 **נעילת בטיחות מפני ילדים**

פונקציה זו מיועדת למנוע מילדים לעשות שימוש לא נכון בלחצני הבקרה.

לחצו על [Function] ו-[Boost] בו-זמנית למשך 3 שניות. עד צפוף הזמזם. מחוון נעילת הילדים נדלק.

### **זהירות!**

בזמן שנעילת הבטיחות מופעלת, הצג יציג "CL" לסירוגין עם הזמן הנותר. לחיצה על כל כפתור אחר תגרום להבהוב נורית הנעילה. בסיום התוכנית, הצג יציג "CL" וגם "End" לסירוגין. נעילת הבטיחות מנטרלת את כל הכפתורים למעט On/Off וכפתור נעילת הבטיחות. רק לחיצה במקביל על שני הלחצנים [Function] וגם [Boost] יכולה לנטרל את נעילת הבטיחות! אנא לבטל את נעילת הבטיחות לפני בחירת תכנית חדשה!

**השתקת הזמזם** 

בחרו את התוכנית לחצו על כפתורים [STAIN MASTER] וגם [FUNCTION] למשך 3 שניות, הזמזם מושקת.

הפעלת מצב השתקה, לחצו על הלחצן למשך 3 שניות. מצב ההשתקה יישאר פעיל עד להפעלה מחדש של המכונה.

### **זהירות!**

לאחר השתקת פונקציית הזמזם, הצלילים לא יפעלו יותר.



## Reload - הוספת בגדים במהלך הכביסה

פונקציה זו מאפשרת להוסיף בגדים במהלך מחזור הכביסה. אם התוף עדיין מסתובב או שקיימת כמות גדולה של המים בטמפרטורה גבוהה בתוך התוף, לא ניתן לפתוח את הדלת מטעמי בטיחות!

לחצו על כפתור [Start/Pause] למשך 3 שניות כדי להפעיל את פונקציית ההוספה. אנא נהגו בהתאם לשלבים הבאים:

1. המתינו עד שהתוף יפסיק להסתובב.
2. כאשר נעילת הדלת משתחררת, פתחו את הדלת והוסיפו את הבגדים.
3. סגרו את הדלת ולחצו שוב על כפתור [Start/Pause] כדי להמשיך בכביסה.



הפעילו הוסיפו בגדים למכונת הכביסה לחצו על כפתור [Start/Pause] במשך 3 שניות.



### זהירות!

- אין להשתמש בפונקציית Reload אם מפלס המים גבוה מקצה התוף הפנימי או אם טמפרטורת המים גבוהה מדי.



### שימו לב!

מידת שימוש במכונה

מאפשר לצפות במספר הפעלות שבוצעו במכונה.

1. לחצו בו-זמנית על כפתורי [Delay] ו-[Boost] בלוח הבקרה, למשך כ- 5 שניות במצב הפעלה, ולאחר הישמע צפצוף, לחצו על הכפתורים פעמיים נוספות. הצג יראה מספרים המציינים את מספר השימושים שבוצעו במכונה.
2. לחצו בו-זמנית על [Delay] ו-[Boost] למשך 5 שניות כדי לחזור למצב הפעלה רגיל.

## ניקוי ותחזוקה

### ⚠ אזהרה!

- לפני ביצוע פעולות ניקוי ותחזוקה כלשהן, וודאו שהמכונה מנותקת מרשת החשמל.



### ניקוי משטחי מכונת הכביסה

תחזוקה נכונה של מכונת הכביסה תאריך את חייה. נקו את דפנות המכונה בספוגית הטבולה בתמיסת מים פושרים ונוזל כלים עדין. אם גלשו מים, השתמשו מיד במטלית כדי לספוג את המים. אל תשתמשו בכלים חדים העלולים לשרוט את משטחי המכונה.

### ⚡ הערה!

- לעולם אל תשתמשו בחומצה או בחומצה מדוללת, ואל תשתמשו באלכוהול, ממסים או בכימיקלים כדי לנקות את מכונת הכביסה.

### ניקוי התוף

הסירו מיד כתמי חלודה כלשהם המתגלים בתוך תוף המכונה בעזרת תכשיר ניקוי שאינו מכיל כלוריד. לעולם אל תשתמשו בצמר פלדה כדי להסיר כתמי חלודה.

### ⚡ הערה!

- אל תכניסו פריטי כביסה לתוך התוף בעת הפעלת תוכנית לניקוי התוף.

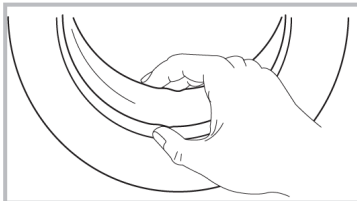

### ניקוי אטם הדלת והזכוכית

נגבו את הזכוכית ואת אטם הדלת לאחר כל שימוש כדי להסיר סיבים וכתמים. הצטברות סיבים או מוך עלולה לגרום לדליפת מים מהדלת.

אחרי כל שימוש, הוציאו מטבעות, כפתורים ופריטים אחרים שנלכדו באטם הדלת, ונגבו את שאריות המים שנותרו בין הכפלים.

## ניקוי מסנן כניסת המים

### ⚡ הערה!

- את המסנן עליכם לנקות כאשר אתם מגלים שזרימת המים למכונה נחלשה.

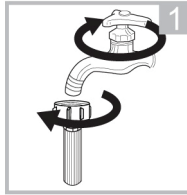
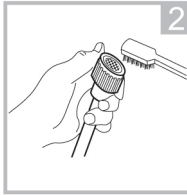

ניקוי המסנן במחבר ברז המים:

1. סגרו את ברז המים.
2. נתקו את צינור כניסת המים מהברז.
3. נקו את המסנן.
4. חברו את צינור כניסת המים חזרה למקומו.

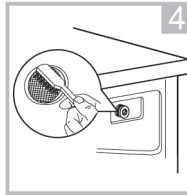

ניקוי המסנן במחבר כניסת המים במכונה:

1. נתקו את צינור כניסת המים מהמחבר שבגב המכונה.
2. השתמשו בפלייר ומשכו את המסנן מתוך מחבר כניסת המים. השתמשו במברשת לניקוי המסנן, והחזירו אותו למקומו.
3. חברו את צינור כניסת המים חזרה למקומו.

### ⚡ הערה!

- אם המברשת לא מספיקה ניתן לשטוף את המסנן במים.
- אחרי חיבור הצינור, פתחו את הברז וודאו שלא קיימת דליפת מים.

## ניקוי מגירת תכשירי הכביסה

1. לחצו על המקום המסומן בחץ שבתא המרכז שבתוך המגירה.
2. הרימו את התפס והוציאו את מכסה המרכז. שטפו את כל התאים במים זורמים.
3. החזירו את מכסה המרכז למקומו ודחפו את המגירה לתוך המכונה.

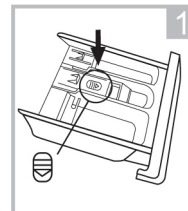
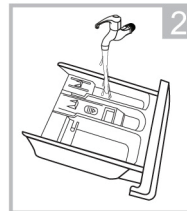
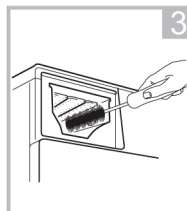
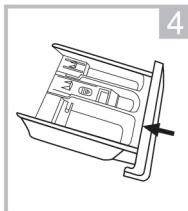

החזירו את המגירה למקומה.

שטפו את המגירה במים זורמים

הוציאו את המגירה בלחיצה על תפס A

### ⚡ הערה!

- אל תשתמשו באלכוהול, ממסים או כימיקלים כדי לנקות את מכונת הכביסה.
- נקו את מגירת תכשירי הכביסה כל 3 חודשים כדי להבטיח את פעולתה התקינה של מכונת הכביסה.

## ניקוי מסנן משאבת הניקוז

### ⚠ אזהרה!

- הזזה מהמים החמים.
- אפשרו לתמיסת תכשיר הכביסה להתקרר.
- נתקו את המכונה מרשת החשמל לפני תחילת פעולות כדי למנוע סכנת התחשמלות.
- מסנן המשאבה מסנן סיבים, מוך וחפצים זרים קטנים מהמים.
- נקו את המסנן בקביעות כדי להבטיח פעולה תקינה של מכונת הכביסה.

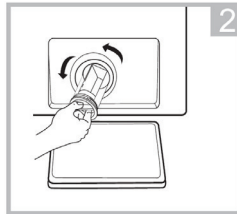

2 פתחו את מכסה המסנן בסיבוב נגד כיוון השעון

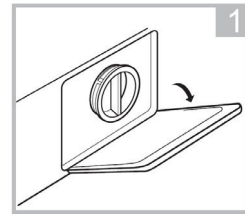

1 פתחו את כיסוי המסנן התחתון

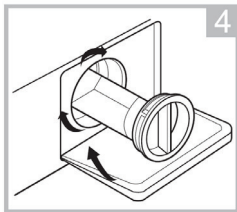

4 סגרו את כיסוי המסנן התחתון

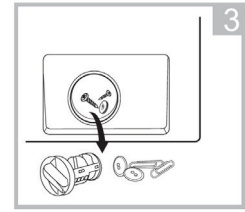

3 פתחו את מכסה המסנן בסיבוב נגד כיוון השעון

### ⓘ זהירות!

- כאשר המכונה נמצאת בשימוש ובהתאם לתוכנית שנבחרה, עשויים להישאר מים חמים במשאבה. לעולם אל תסירו את כיסוי המסנן במהלך מחזור הכביסה. המתינו תמיד עד שהמכונה תסיים את תוכנית הכביסה ותתרוקן. בעת הרכבת מכסה המסנן, ודאו שהוא מהודק היטב.

## ■ איתור תקלות

אם המכונה לא פועלת או מפסיקה לפעול תוך כדי פעולת תוכנית כביסה, לפני הפנייה לשרות התיקונים, אנא בצעו את הבדיקות המפורטות להלן:

תיאור	סיבה אפשרית	פתרון
המכונה לא מתחילה לפעול	הדלת לא סגורה כראוי.	לאחר סגירת הדלת, הפעילו שוב את המכונה. בדקו האם נלכדו פריטים בין הדלת לדופן המכונה.
לא ניתן לפתוח את הדלת.	נעילת הבטיחות מופעלת.	נתקו את המכונה מרשת החשמל, וחברו אותה שוב לרשת החשמל.
דליפת מים	מחברי הצנרת לא מהודקים כראוי.	בדקו והדקו את מחברי הצנרת. נקו את צינור הניקוז.
שאריות תכשירי כביסה נותרו במגירה	תכשיר הכביסה נרטב והתגבש.	נקו את מגירת תכשירי הכביסה.
החיוויים או התצוגה לא מוארים.	המכונה מנותקת מרשת החשמל. תקלה בלוח הראשי או בחיווט.	בדקו האם המכונה מחוברת לרשת החשמל וקיימת אספקת מתח לשקע בקיר.
רעשים חריגים		בדקו האם הוסרו חיזוקי ההובלה. וודאו שהמכונה מוצבת על משטח יציב ושטוח.

## קודי תקלה

קוד תקלה	סיבה אפשרית	פתרון
E30	הדלת לא נסגרת כראוי	לאחר סגירת הדלת, הפעילו שוב את המכונה. וודאו שלא נתפסו פריטים בין הדלת לגוף המכונה
E10	בעיה בכניסת המים בעת פעולת תוכנית כביסה	בדקו האם לחץ המים נמוך מדי. ישרו את צינור המים. וודאו שהמסנן בכניסת המים לא חסום
E21	ניקוז המים נמשך זמן רב מדי	וודאו שצינור ניקוז המים אינו חסום.
E12	מילוי יתר של מים	הפעילו מחדש את מכונת הכביסה.
EXX	אחרים	נסו להפעיל שוב את המכונה. אם התקלה נמשכת, פנו למוקד השרות (עיינו בכריכה האחורית של החוברת).

## ■ שרות לקוחות

אם אתם זקוקים למידע נוסף או אתם נתקלים בבעיה כלשהי, אנא פנו למוקד השרות (עיינו בכריכה האחורית של החוברת).

## ⚠ אזהרה!

### סכנת התחשמלות

- לעולם אל תנסו לתקן את מכונת הכביסה בעצמכם.
- אתם עלולים לסכן את חיי המשתמשים במכונת הכביסה שלכם. רק טכנאי מורשה ומיומן רשאי לתקן או לטפל במכונת הכביסה.
- תיקון על ידי אדם לא מורשה יבטל את האחריות למכונת הכביסה, והיצרן והיבואן לא יהיו אחראים לנזקי גוף ורכוש שיגרמו כתוצאה מכך!!

## הובלת המכונה

פעולות חשובות בעת העברת מכונת הכביסה

- נתקו את המכונה מרשת החשמל וסגרו את ברז אספקת המים.
- וודא שדלת התוף ומגירת תכשירי הכביסה סגורים היטב.
- נתקו את צינור כניסת המים ואת צינור הניקוז התשתית הביתית.
- נקזו לחלוטין את המים מהמכונה (עיינו בסעיף "תחזוקה - ניקוי מסנן משאבת הניקוז")
- **חשוב:** התקינו מחדש את 4 בורגי חיזוקי ההובלה בגב מכונת הכביסה.
- מכונת כביסה זאת כבדה, ויש להובילה בזירות. לעולם אל תאחזו באף חלק בולט של המכונה בעת הרמתה. אין להשתמש בדלת המכונה כידית.

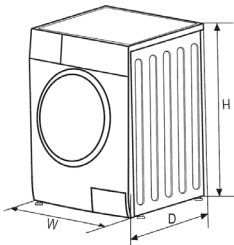

## ■ נתונים טכניים

מתח רשת החשמל 220-240~, 50Hz

צריכת זרם מרבית 10A

לחץ כניסת המים 0.05MPa~1MPa

דגם	מטען כביסה מרבי	מידות (ר*ע*ג במ"מ)	משקל	צריכת הספק
WM-5356K8	8.0 ק"ג	850*475*595	63 ק"ג	1950W

# עלון מידע

פרמטרים כלליים של המוצר:			
פרמטר		ערך	פרמטר
85	גובה	8.0	קיבולת מוצהרת (ק"ג) <sup>(b)</sup>
60	רוחב		
47	עומק		
A <sup>(d)</sup>		51.9	EELw (a)
5.0		1.031	מדד יעילות הכביסה <sup>(b)</sup>
48		0,472	צריכת אנרגיה בקווסט"ש למחזור, מבוססת על תוכנית eco 40-60. צריכת המים בפועל תהיה תלויה באופן השימוש במכונה ובקשיות המים
53.9	תכולת הלחות השיורית <sup>(b)</sup> (%)	33	קיבולת נקובה
		29	חצי קיבולת
		22	רבע קיבולת
B <sup>(d)</sup>	דרגת יעילות הסחיטה <sup>(b)</sup>	1350	קיבולת נקובה
		1350	חצי קיבולת
		1350	רבע קיבולת
עומד בחופשיות	סוג	03:38	קיבולת נקובה
		02:48	חצי קיבולת
		02:48	רבע
B <sup>(d)</sup>		76	פליטת רעש אקוסטי בשלב הסחיטה <sup>(b)</sup> (dB(A) re 1 pW)
לא ישים		0.50	מצב כבוי (W)
לא ישים		4.00	השהיית התחלה (W) (במידת הישימות)
<b>משך זמן מינימלי המוצהר על ידי היצרן <sup>(a)</sup>, <sup>(c)</sup>:</b>			
לא		<b>מכונה זאת תוכננה לשחרר יוני כסף במהלך מחזור הכביסה</b>	
<b>מידע נוסף:</b>			
קישור לאתר האינטרנט של היצרן, שבו נמצא המידע בהתאם לנקודה 9 בנספח II של תקנת הנציבות האירופית (EU) 2019/2023 <sup>(1)</sup> (ב):			
הקישור			

<sup>(a)</sup> פריטים אלה לא ייחשבו רלוונטיים למטרות סעיף 2(6) לתקנה (EU) 2017/1369.  
<sup>(b)</sup> לתוכנית eco 40-60

<sup>(c)</sup> שינויים בפריטים אלה לא ייחשבו רלוונטיים למטרות פסקה 4 של סעיף 4 לתקנה (EU) 2017/1369.  
<sup>(d)</sup> אם מאגר המוצרים מייצר אוטומטית את התוכן הסופי של תא זה, הספק לא יזין נתונים אלה.





**Sol** *Exclusive*