

# Listino Prezzi

# EU

# 26

Cucine su misura  
e bracieri

modularte



# I prodotti Modularte sono personalizzati e su misura

Modularte dispone di un configuratore online riservato nel quale si possono predisporre preventivi su misura in base alle proprie necessità.

In questo listino non sono presenti tutte le dimensioni possibili e varianti dei prodotti Modularte in quanto la maggior parte dei prodotti sono realizzati solo su misura.

I prezzi indicati si riferiscono a misure comunemente richieste, in ogni modo è possibile richiedere diverse misure, colori e materiali.

Configuratore online: [app.modularte.it](http://app.modularte.it)

## I prezzi si intendono: al pubblico, escluso IVA, escluso trasporto

I prezzi indicati sono calcolati per le versioni in: acciaio zincato verniciato a polvere di uno dei colori di serie

Richiedere preventivo per personalizzazioni di versioni in:

acciaio inox 316 spazzolato

acciaio inox 304 o 316 verniciato

acciaio corten

alluminio

verniciature con colori fuori standard Modularte

### Colori di serie

White B1

Ivory B2

Turtledove M1

Cor-ten M2

Dark Brown M3

Brown M4

Black N1

Light grey G1

Light grey G2

Dark grey G3

Grey G4

Cement grey G5

Reed green V1

A richiesta colori RAL con maggiorazione una-tantum per intera fornitura (EU 540)

# Bracieri

# Bracieri

Bracieri per cucinare ed arredo a legna e carbonella.

I prezzi di Bracieri dipendono dagli Accessori e tipo di metallo.



Per calcolare i prezzi con misure e varianti specifiche consultare il configuratore online.

I bracieri sono disponibili in colore nero N1 o in acciaio corten già ossidato.

I modelli Comodo e Louis di serie colore nero N1 possono essere richiesti con maggiorazione di prezzo in altri colori.

Incluso nel prezzo:

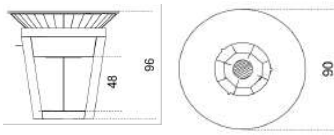
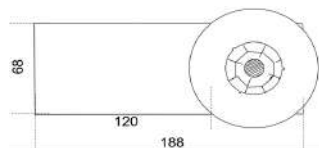
Zincatura a caldo  
Verniciatura a polvere  
Piedi in acciaio inox regolabili a vite  
Bulloneria in acciaio inox  
Braciere spedito montato  
Piano cottura spessore 10 mm  
Presa d'aria con regolazione  
Vano portalegna  
Cassetto di raccolta della cenere

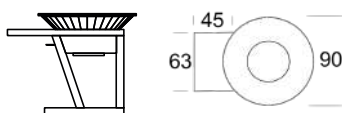
		Cod.	L	P	H	Unit.
<b>TIBERIO</b>						
	Griglia a legna e carbonella con sotto il portalegna (acciaio zincato verniciato nero N1)	TB ZV BLACK	90	90	95	2.206 €
	Griglia a legna e carbonella con sotto il portalegna (acciaio corten già ossidato)	TB CO CORTEN	90	90	95	2.087 €
	N. 4 Ruote pivotanti					299 €
<b>TIBERIO + EXTENTION</b>						
	Modello Tiberio con top laterale lungo 120 cm e vano portalegna con ripiano (acciaio zincato verniciato)	TBE ZV BLACK	200	68   90	80   95	3.846 €
	Modello Tiberio con top laterale - versione in acciaio corten già	TBE CO CORTEN	200	68   90	80   95	3.138 €
	Maggiorazione per top in gres	TB G	120	68		618 €
	N. 6 Ruote pivotanti					461 €
<b>COMODO</b>						
	Braciere derivante dal Tiberio con piano di lavoro laterale, lavello con miscelatore, portalegna e ripiano sottostante (acciaio zincato verniciato nero N1)	CO ZV BLACK	200	68   90	80   95	5.356 €
	Maggiorazione di prezzo per colore a richiesta	CO VR				618 €
	Maggiorazione per top in gres	CO TG	120		12	618 €
<b>NERONE</b>						
	Griglia a legna e carbonella con pianetto e sotto il portalegna (acciaio zincato verniciato nero N1)	N ZV BLACK	110	90	95	2.261 €
	Griglia a legna e carbonella con pianetto laterale e sotto il portalegna	N CO CORTEN	110	90	95	2.189 €
	N. 4 Ruote pivotanti					308 €

## ACCESSORI PER BBQ

COMBI	Griglia, supporto griglia, supporto spiedini, supporto pentola wok, gancio alza-griglia	CMB	Tiberio, Nerone, Augusto, Comodo	515 €
COVER ABS	Coperchio in ABS con bordo	CABS	Tiberio, Nerone, Augusto, Comodo	257 €
COVER (TELO)	Copertura in telo impermeabile dell'intero braciere	CTEL	Tiberio	251 €
COOKING BOARD	Pianetto aggiuntivo da agganciare al lato del piano cottura	COOKB		166 €
SPATULA & SKEWERS	n. 1 Spatola per pulire e cucinare sul piano cottura e n. 4 spiedini in acciaio	SP SK		105 €

## BANCO



Banco: piano di lavoro cm 120 x 60 da abbinare al braciere con ripiano e porta legna (Col. N1)

Cod.	L	P	H	Unit.
BA ZV BLACK	120	60	95	1.178 €
BA CO CORTEN	120	60	95	1.071 €

Versione del banco in corten già ossidato

## PANCO

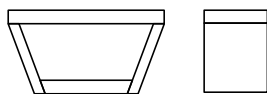

Seduta h cm 45 con porta legna (in acciaio zincato verniciato colore nero - N1)

PA ZV BLACK	120	45	45	726 €
PA CO CORTEN	120	45	45	716 €

Versione di seduta con portalegna in acciaio corten già ossidato

## BUFFET

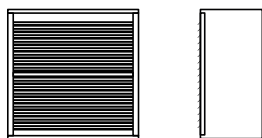

Ampio contenitore legnaia da esterno con parete sul retro con doghe inclinate per aerazione (Col. Versione di legnaia in acciaio corten già ossidato)

BUF ZV BLACK	120	50	180	2.100 €
BUF CO CORTEN	120	50	180	2.000 €

## HOLDER

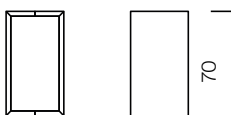

Piccolo contenitore con funzione di legnaia in acciaio zincato verniciato colore nero N1

HLD ZV 70 BLACK	40	40	70	570 €
HLD ZV 80 BLACK	40	40	80	590 €
HLD CO 70 CORTEN	40	40	70	575 €
HLD CO 80 CORTEN	40	40	80	595 €

Versione in acciaio corten già ossidato

## LOUIS

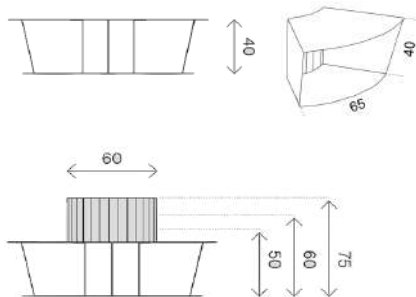

Ampio braciere conviviale componibile di forma tonda; il braciere è regolabile in altezza (con possibilità di trasformarsi in piano di cottura a griglia).  
Le panche modulari sul perimetro del braciere fungono da portalegna.  
Le panche si possono staccare  
Realizzato in acciaio zincato verniciato col. N1 di serie

LU ZV 6P 140 BLACK	diametro 140	40   75	4.820 €
-----------------------	-----------------	---------	---------

Maggiorazione di prezzo per colore RAL a scelta

LU VR			600 €
-------	--	--	-------

## FABIA

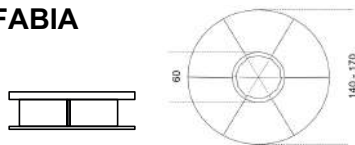

Braciere con portalegna sottostante (optional accessori per griglia e tavolino) - disponibile solo in acciaio corten

FB 100 CORTEN	100	38	1.313 €
FB 130 CORTEN	130	38	1.680 €

Kit trasformazione in griglia di cottura

FB GR			252 €
-------	--	--	-------

Copertura in alluminio verniciato (trasformazione in coffee table)

FB T 100	100	410 €
FB T 130	130	420 €

# Cucine per esterno

# Cucine modulari su misura

La gamma di cucine per l'outdoor Modularte è composta dal modello KYRA ad ante e dal modello LUMA "aperta" a piani  
Le cucine si possono comporre liberamente con ampio margine di personalizzazione fino a comporre versioni unendo moduli di entrambe i modelli

Moduli ad ante e cassetti, moduli "aperti", piani e tavoli che si possono comporre liberamente anche su misure specifiche.

## MISURE

A richiesta ogni modulo può essere prodotto di qualsiasi lunghezza e altezza.

I moduli ad una anta vanno da 30 a 60 cm, mentre i moduli a due ante da 61 a 120 cm.

I prezzi qui esposti sono per moduli da 60, 90 e 120 cm (P 70 e H 90);

il prezzo delle rispettive misure inferiori è lo stesso delle versioni lunghe 60, 90 e 120 cm senza alcuna aggiunta di prezzo.

Con il sistema Modularte non servono tamponamenti o moduli finali accorciati per completare la parete a disposizione: la lunghezza totale disponibile viene ottenuta allungando quanto serve i moduli.

## MATERIALI E ACCESSORI

I prezzi si riferiscono alla versione in acciaio zincato verniciato a polvere nei colori di serie.

Maggiorazione del 20% per versioni in acciaio inox 304 verniciato.

Maggiorazione di 800 EU una tantum per verniciatura con colore diverso da quelli di serie Modularte.

I moduli della cucina sono predisposti per il montaggio di qualsiasi accessorio, BBQ ed elettrodomestici sul mercato.

I moduli sono spediti montati o su richiesta smontati.

## Incluso nei prezzi

- tutti i moduli sono predisposti per il passaggio di tubi e un'ampia mensola sollevata da pavimento per canalizzare cavi elettrici,
- i moduli per frigoriferi, lavastoviglie e barbecue dispongono di prese d'aria sia sul fronte che sul retro (anche ampliabili a seconda delle prescrizioni del produttore dell'elettrodomestico),
- le personalizzazioni comportanti variazioni della lunghezza, profondità e altezza dei moduli della cucina sono realizzate incluse nel prezzo indicato nelle tabelle e note sopra (senza ulteriori addebiti),
- le ante dei mobili sono composte di parete frontale e fodera posteriore saldate con guarnizione sul perimetro,
- tutte le cerniere sono in acciaio inox e ammortizzate (con doppia regolazione),
- tutte le guide per cassetti sono ammortizzate e finemente regolabili,
- ogni modulo ha piedi in acciaio inox regolabili a vite e un carter frontale removibile (battiscopa)

## ELETTRODOMESTICI

Le cucine Modularte possono montare elettrodomestici anche di altre marche e modelli rispetto a quelli proposti.

Tutti gli elettrodomestici sul mercato NON sono stati sviluppati e prodotti per un uso in out-door; la garanzia può essere quindi valere solo se gli elettrodomestici sono posti sotto loggiati o pergolati fissi a tenuta d'acqua. Le garanzie non sono valide in caso di danni da pioggia e gelo.

Gli elettrodomestici sono garantiti dai produttori degli stessi solo se correttamente installati.

E' consigliato montare la cucina sotto una loggia o una tettoia, e comunque anche se protetta da intemperie, si consiglia la copertura in telo o coperchio in acciaio.

I collegamenti elettrici, gas e acqua devono essere eseguiti da installatori specializzati che ne garantiscano un'installazione come richiesto dai manuali del produttore dell'elettrodomestico.

Modularte produce mobili per cucine per out-door e fornisce gli elettrodomestici richiesti dal compratore; ma la responsabilità della corretta installazione e collegamenti elettrici e gas degli elettrodomestici è dell'installatore e compratore.

Modello di cucina per esterni caratterizzata da un ampio sistema di moduli ad ante e cassetti accessoriabili

Tutti i moduli sono disponibili, oltre che nelle misure standard, anche a misure specifiche in lunghezza, profondità e altezza

L'ampia gamma di barbecue, elettrodomestici e predisposizioni per il montaggio di accessori specifici offrono ampi spazi di personalizzazione

Ideale sia per installazione contro muro, ad isola e con piano snack

Sono possibili composizioni ad angolo regolare 90° o irregolari su misura specifica sia con top in gres che in acciaio

Il top è in acciaio verniciato o in gres porcellanato con bordi lavorati (o in acciaio inox spazzolato a richiesta)

Il coperchio in acciaio con apertura ammortizzata protegge il top e gli accessori offrendo un design elegante minimale

Può essere allestita con tavoli e piani di appoggio a misura

Si possono inserire in questo modello di cucina moduli di altri modelli di Modularte creando nuove composizioni



## PROGETTAZIONE E CALCOLO DEL PREZZO DELLA CUCINA

Il sistema modulare assicura una facilitata componibilità della cucina.

La disposizione dei singoli moduli è libera senza alcun vincolo, come anche l'allungamento o accorciamento di moduli rispetto la lunghezza standard proposta nelle tabelle dei prezzi.

La profondità della cucina standard è 70 cm per consentire il montaggio di barbecue con cappa particolarmente ingombranti; per ragioni di spazio disponibili può essere richiesta una riduzione della profondità della cucina senza alcun addebito.

I prezzi esposti si riferiscono a misure standard maggiormente richieste, il caso allungamenti dei moduli oltre la misura indicata il prezzo applicato è quello della misura superiore senza alcun addebito di spesa.

E' possibile scegliere elettrodomestici diversi da quelli offerti a catalogo Modularte: all'acquisto il compratore può richiedere forature, misure e predisposizioni specifiche indicate dal produttore dell'elettrodomestico diverso e installare autonomamente l'elettrodomestico.

La gamma di modelli di cucina Modularte si amplia ulteriormente richiedendo l'abbinamento e assemblaggio di moduli di modello diverso creando quindi cucine ulteriormente personalizzate.

Il compratore o progettista può richiedere l'abbinamento della cucina ad altri prodotti Modularte al fine di ottenere composizioni integrate, quali per esempio:

- pannelli divisorii e frangivista,
- coperture con pergolati di diverso disegno,
- armadi
- fioriere
- bracieri

## PROGETTO E MISURE

Progettata la cucina e determinata la lunghezza totale si possono scegliere le misure di ogni singolo modulo, sapendo che la lunghezza di alcuni moduli non può essere modificata dovendo installare elettrodomestici di lunghezza standard (esempio frigo e lavastoviglie), pertanto si possono richiedere misure specifiche diverse dallo standard per moduli contenitivi e moduli con lavello.

I moduli per barbecue devono essere realizzati tenendo conto della lunghezza del barbecue scelto e la profondità della cucina non può essere minore dell'ingombro del barbecue con cappa aperta; è importante quindi controllare bene le schede tecniche dei BBQ e in special modo di quelle del BBQ tipo Kamado.

Nel calcolo della lunghezza complessiva si devono considerare anche lo spessore delle due pareti di chiusura della cucina che sono di 3 cm cadauna (DX e SX), pertanto la lunghezza interna da ripartire tra i moduli è la lunghezza massima di progetto meno 6 cm.

Il top della cucina può essere realizzato in pezzi unici o comunque con poche giunzioni (giunzioni in corrispondenza dell'angolo e oltre i cm 200).

## CALCOLO DEL PREZZO

Il calcolo del prezzo si ottiene sommando:

- prezzo delle pareti di chiusura
- prezzo del top della cucina
- il prezzo di ogni singolo modulo
- i prezzi degli elettrodomestici
- i prezzi degli accessori di ogni singolo modulo
- il costo per la predisposizione al montaggio di elettrodomestici non forniti da Modularte
- maggiorazioni per colori non in gamma Modularte
- maggiorazioni per materiali diversi dall'acciaio zincato
- prezzo di eventuali personalizzazioni non riportate in listino

I prezzi si intendono escluso trasporto e montaggio sul posto, come anche il collegamento degli elettrodomestici

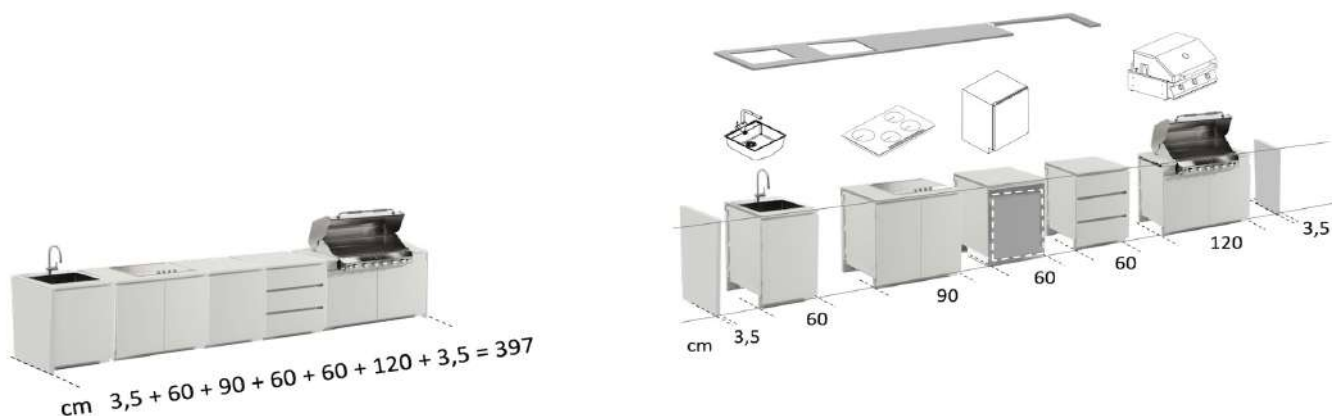

## Esempio di calcolo della lunghezza e prezzo al pubblico della cucina (P cm i cod.

		cm	EU
- Parete di chiusura standard	PDC	3,5	220 €
- Modulo da 1 anta per incasso lavello (lavandino non incluso)	LC 60	60	2.093 €
- Lavello in INOX 316 spazzolato incluso kit di scarico e piletta	LF 50		519 €
- Miscelatore telescopico con doccetta	MSC		420 €
- Modulo per incasso piano cottura a 2 o 4 fuochi	CO 90	90	2.760 €
- Piano cottura ad induzione a 4 fuochi	4FI F		2.133 €
- Modulo per incasso frigo	MFR 60	60	1.449 €
- Frigorifero	FRF		1.637 €
- Modulo contenitivo con 3 cassetti	CS 3 60	60	3.776 €
- Modulo per semi-incasso BBQ	BQ 120	120	3.243 €
- BBQ con cappa	G2 I C2 I		3.451 €
- Parete di chiusura standard	PDC	3,5	220 €
- TOP in acciaio verniciato in unico pezzo	cm	397	1.549 €
	<b>TOT</b>	<b>397</b>	<b>23.470 €</b>

**TOP****LAMIERE o LASTRE IN UNICO PEZZO fino a cm 280**

1 Top alto 35 mm in acciaio zincato verniciato (1) - disponibile in unico pezzo su tutta la gamma fino ad un massimo di lunghezza di 280 cm



2 Top alto 5 mm in acciaio INOX 304 satinato (2) - disponibile in unico pezzo su tutta la gamma fino ad un massimo di lunghezza di 280 cm



3 Top (3) in gres porcellanato (spess. 12 mm) con taglio 90°; disponibile in unico pezzo fino ad un massimo di 280 cm (in caso di inserimento di BBQ e lavello con ampia foratura sarà diviso il top in gres in 2 pezzi per esigenze produttive e trasporto)

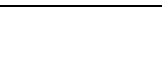

3+ Top (3) in gres (spess. 12 mm) con taglio 45° (Maggiorazione del prezzo (3) del top del 8%) - disponibile in unico pezzo fino ad un massimo di 280 cm (in caso di inserimento di BBQ e lavello con ampia foratura sarà diviso il top in gres in 2 pezzi per esigenze produttive e trasporto)

(L) LUNGHEZZA TOTALE DELLA CUCINA	P TOP cm 70			P TOP cm 100			Top piano snack cm 110 (solo struttura in acciaio - escluso gres)
	1	2	3	incluso il prezzo della struttura in acciaio			
	Acciaio verniciato	Inox satinato	Gres	Acciaio verniciato	Inox satinato	Gres	
60	366 €	556 €	410 €	712 €	1.083 €	574 €	144 €
70	401 €	609 €	466 €	762 €	1.158 €	645 €	156 €
80	435 €	662 €	530 €	812 €	1.234 €	723 €	167 €
90	470 €	715 €	603 €	862 €	1.309 €	811 €	179 €
100	505 €	767 €	701 €	911 €	1.385 €	1.001 €	265 €
110	540 €	820 €	829 €	961 €	1.461 €	1.146 €	277 €
120	575 €	873 €	974 €	1.011 €	1.536 €	1.311 €	288 €
130	609 €	926 €	1.119 €	1.250 €	1.900 €	1.475 €	300 €
140	644 €	979 €	1.300 €	1.300 €	1.976 €	1.676 €	311 €
150	679 €	1.032 €	1.424 €	1.350 €	2.052 €	1.817 €	323 €
160	714 €	1.085 €	1.540 €	1.400 €	2.127 €	1.951 €	334 €
170	749 €	1.138 €	1.647 €	1.449 €	2.203 €	2.074 €	346 €
180	783 €	1.191 €	1.728 €	1.499 €	2.278 €	2.172 €	357 €
190	818 €	1.244 €	1.977 €	1.549 €	2.354 €	2.520 €	444 €
200	853 €	1.296 €	2.122 €	1.598 €	2.429 €	2.683 €	455 €
210	888 €	1.349 €	2.159 €	1.648 €	2.505 €	2.733 €	467 €
220	923 €	1.402 €	2.195 €	1.698 €	2.581 €	2.783 €	478 €
230	957 €	1.455 €	2.232 €	1.748 €	2.656 €	2.833 €	490 €
240	992 €	1.508 €	2.269 €	1.797 €	2.732 €	2.883 €	501 €
250	1.027 €	1.561 €	2.306 €	2.037 €	3.096 €	2.933 €	513 €
260	1.062 €	1.614 €	2.342 €	2.087 €	3.172 €	2.983 €	524 €
270	1.097 €	1.667 €	2.379 €	2.136 €	3.247 €	3.033 €	536 €
280	1.131 €	1.720 €	2.729 €	2.186 €	3.323 €	3.487 €	622 €
290	1.166 €	1.773 €	2.770 €	2.236 €	3.398 €	3.542 €	634 €
300	1.201 €	1.825 €	2.821 €	2.286 €	3.474 €	3.607 €	645 €
310	1.236 €	1.878 €	2.872 €	2.335 €	3.549 €	3.672 €	657 €
320	1.271 €	1.931 €	2.926 €	2.385 €	3.625 €	3.740 €	668 €
330	1.305 €	1.984 €	2.980 €	2.435 €	3.701 €	3.809 €	680 €
340	1.340 €	2.037 €	3.035 €	2.484 €	3.776 €	3.878 €	691 €
350	1.375 €	2.090 €	3.090 €	2.534 €	3.852 €	3.947 €	703 €
360	1.410 €	2.143 €	3.146 €	2.584 €	3.927 €	4.017 €	714 €
370	1.445 €	2.196 €	3.254 €	2.824 €	4.292 €	4.217 €	801 €
380	1.479 €	2.249 €	3.311 €	2.873 €	4.367 €	4.288 €	812 €
390	1.514 €	2.301 €	3.368 €	2.923 €	4.443 €	4.360 €	824 €
400	1.549 €	2.354 €	3.426 €	2.973 €	4.518 €	4.432 €	835 €
410	1.584 €	2.407 €	3.484 €	3.022 €	4.594 €	4.505 €	847 €
420	1.619 €	2.460 €	3.542 €	3.072 €	4.670 €	4.578 €	858 €
430	1.653 €	2.513 €	3.601 €	3.122 €	4.745 €	4.651 €	870 €
440	1.688 €	2.566 €	3.661 €	3.172 €	4.821 €	4.725 €	881 €
450	1.723 €	2.619 €	3.720 €	3.221 €	4.896 €	4.799 €	893 €
460	1.758 €	2.672 €	3.963 €	3.271 €	4.972 €	5.141 €	979 €
470	1.793 €	2.725 €	4.027 €	3.321 €	5.047 €	5.219 €	991 €
480	1.827 €	2.778 €	4.091 €	3.370 €	5.123 €	5.297 €	1.002 €
490	1.862 €	2.830 €	4.155 €	3.610 €	5.487 €	5.377 €	1.014 €
500	1.897 €	2.883 €	4.220 €	3.660 €	5.563 €	5.456 €	1.025 €
510	1.932 €	2.936 €	4.286 €	3.710 €	5.638 €	5.537 €	1.037 €
520	1.967 €	2.989 €	4.352 €	3.759 €	5.714 €	5.618 €	1.048 €
530	2.001 €	3.042 €	4.419 €	3.809 €	5.790 €	5.699 €	1.060 €
540	2.036 €	3.095 €	4.486 €	3.859 €	5.865 €	5.781 €	1.071 €
550	2.071 €	3.148 €	4.694 €	3.908 €	5.941 €	6.086 €	1.158 €
560	2.106 €	3.201 €	4.764 €	3.958 €	6.016 €	6.172 €	1.169 €
570	2.141 €	3.254 €	4.836 €	4.008 €	6.092 €	6.258 €	1.181 €
580	2.175 €	3.306 €	4.908 €	4.058 €	6.167 €	6.345 €	1.192 €
590	2.210 €	3.359 €	4.980 €	4.107 €	6.243 €	6.433 €	1.204 €
600	2.245 €	3.412 €	5.053 €	4.157 €	6.318 €	6.521 €	1.215 €

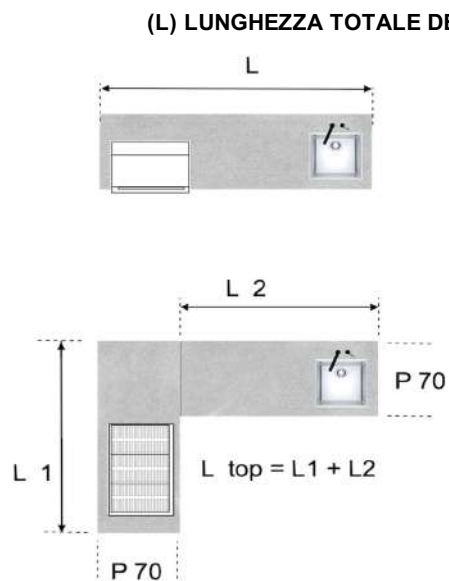

Il prezzo del TOP dipende dal tipo di materiale, dalla lunghezza e profondità. Calcolare la lunghezza della cucina sommando le lunghezze dei moduli e pareti di chiusura. Per lunghezze diverse da tabella si arrotonda alla lunghezza superiore. Se la cucina è più lunga di 310 cm Per cucine ad angolo o più lunghe di 250 cm si deve produrre il TOP in 2 o 3 pezzi a seconda della lunghezza complessiva. Il prezzo complessivo di tutti i top della cucina è indicato in tabella quale sommatoria delle lunghezze delle porzioni di top.

Top cucina in gres: tipi e colore gres di serie

- White
- Cement Light Gray
- Cement Dark Gray
- Cement Ivory
- Black

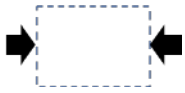

## PARETE DI CHIUSURA DX e SX

Mod.

KYRA

**Cod.**      **L**      **P**      **H**      **Unit.**

Parete di chiusura in acciaio verniciato standard: prezzo per una parete

PDC      3,5      70      89      220 €



Parete di chiusura in acciaio rivestita dello stesso gres del top: prezzo per una parete

PDG      3,5      70      89      Su richiesta



Parete di chiusura arrotondata (disponibile solo per cucine con top in gres): prezzo per una parete

PDS      15      70      89      Su richiesta

La parete di chiusura destra e sinistra dello stesso spessore del top ha una funzione estetica di finitura: ogni cucina dispone delle pareti di chiusura che si fissano alle pareti intermedie dei moduli, le quali possono essere rivestite in gres o a forma arrotondata.

Nel caso in cui la composizione di cucina termini con mobile alto o fioriera o pannellatura, la parete intermedia del modulo finale si fissa al mobile o accessorio e non è necessaria la parete di chiusura.

La parete di chiusura può essere allestita con fori per il montaggio di supporti per tavoli o piani di appoggio laterali.

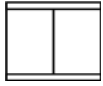

## MODULI CONTENITIVI

			Mod.			0	
		Cod.	L	P	H	Unit.	
	Modulo contenitivo ad una anta	 C 1A	60	70	90	1.904 €	
	Modulo colonna contenitivo alto ad una anta (maniglia verticale)	 C1H	60	70	210	2.800 €	
	Modulo contenitivo a 2 ante	 C 2A 90 C 2A 120	90 120	70	90	2.628 € 2.890 €	
	Modulo colonna contenitivo alto a due ante (maniglia verticale)	 C 2A 110	110	70	210	5.347 €	
	Ripiano regolabile in acciaio	R60	60	60		174 €	
		R90	90	60		198 €	
		R120	120	60		267 €	
		PID		60	150		266 €
		PID		60	180		306 €
	Cassetto interno al mobile (di serie guide ammortizzate)	CS INT 60	60	50	20	625 €	
		CS INT 90	90	50	20	774 €	
		CS INT 120	60	50	20	923 €	
	Modulo contenitivo d'angolo - Incluso un ripiano con accesso dai moduli attigui	 AN 70	70	70	90	1.439 €	
	Modulo contenitivo con 2 cassetti	CS 2 60	60	70	90	3.126 €	
		CS 2 90	90	70	90	3.945 €	
		CS 2 120	120	70	90	4.345 €	
	Modulo contenitivo con 3 cassetti (versione cm 120 massima portata del cassetto 40 kg)	CS 3 60	60	70	90	3.776 €	
		CS 3 90	90	70	90	4.276 €	
		CS 3 120	120	70	90	4.676 €	
	Modulo contenitivo con 1 cassetto 1 anta	 CS 1/1 60	60	70	90	2.876 €	
	Modulo contenitivo con 1 cassetto 2 ante	CS 1/1 90	90	70	90	3.138 €	
		CS 1/1 120	120	70	90	3.703 €	



## MODULI CON BARBECUE A GAS con comandi a manopole sul TOP

		Cod.	L	P	Unit.		
	Modulo a 2 ante con incasso per BBQ con comandi sul top (BBQ Fulgor non incluso)	BQF 60	75	70	2.572 €		
	incluso nel prezzo prese d'aria e passaggio tubi e cavi	BQF 90	90	70	2.737 €		
	a questo prezzo va sommato il prezzo del top (pagina all'inizio del listino)	BQF 110	120	70	2.943 €		
	La porzione di modulo a due ante sottostante ha funzione di contenimento e non è adibita a contenere bombole di gas per ragioni di sicurezza. E' disponibile un mobile apposito per bombola a gas che si può installare a lato del modulo BBQ (vedere pagina seguente)		BBQ senza cappa		BBQ con cappa		Coperchio in acciaio inox o verniciato
	<b>FULGOR MILANO</b> Barbecue ad incasso di Fulgor Milano in acciaio INOX AISI 316 con 2 bruciatori a gas (potenza complessiva pari a circa 7,6 kW)	L cm 62	G2 I	G2 I C2 I	CO 2 I		
	2 Griglie in acciaio inox oppure unica piastra Teppanyaki (disponibile anche la versione con cappa in acciaio inox 316)	P cm 54	2.090 €	3.451 €	245 €		
	Barbecue ad incasso di Fulgor Milano in acciaio INOX AISI 316 con 3 bruciatori a gas tubolari (potenza complessiva pari a circa 11,4 kW).	L cm 83	G3 I	G3 I C3 I	CO 3 I		
	3 Griglie in acciaio inox (disponibile anche la versione con cappa in acciaio inox 316)	P cm 54	2.780 €	4.288 €	310 €		
	Barbecue ad incasso di Fulgor Milano in acciaio INOX AISI 316 con 4 bruciatori a gas tubolari (potenza complessiva pari a circa 15,2 kW).	L cm 105	G4 I	G4 I C4 I	CO 4 I		
	Piastra Teppanyaki in acciaio inox e 2 Griglie in acciaio inox (disponibile anche la versione con cappa in acciaio inox 316)	P cm 54	3.421 €	4.972 €	390 €		
	Barbecue ad incasso di Fulgor Milano in in acciaio smaltato nero opaco con 3 bruciatori a gas (potenza complessiva pari a circa 11,4 kW).	L cm 83	G3 V	G3 V C3 V	CO 3 V		
	(disponibile anche la versione con cappa in acciaio verniciato nero)	P cm 54	2.833 €	4.497 €	215 €		
	Barbecue ad incasso di Fulgor Milano in in acciaio smaltato nero opaco con 4 bruciatori a gas tubolari (potenza complessiva pari a circa 15,2 kW).	L cm 105	G4 V	G4 V C4 V	CO 4 V		
	Piastra Teppanyaki in ghisa e 2 Griglie in ghisa (disponibile anche la versione con cappa in acciaio verniciato nero)	P cm 54	3.528 €	5.085 €	295 €		

BBQ con comandi sul top con funzionalità professionali e design minimale

- prodotto in acciaio inox 316 spazzolato o in acciaio verniciato colore nero con allestimento con griglie inox o in ghisa
- disponibile nella versione con piano griglia (e Tappanyaki) o con cappa a doppia parete
- la versione con cappa ha il termometro esterno per controllare temperatura interna
- manopole in metallo con guarnizione a tenuta d'acqua
- griglie, piastre, deflettori e ugelli sono inseriti ad incastro per facilitarne smontaggio e pulizie e manutenzione

- è disponibile un coperchio in acciaio spazzolato o verniciato a protezione della griglia
- in dotazione gli ugelli per utilizzo del gas metano di rete o in bombole
- bruciatori in linea consentono anche cotture a temperature differenziate
- dotazione di serie sistema di sicurezza gas-STOP
- raccogliatore removibile del grasso
- accensione elettronica a batteria integrata



Due griglie in acciaio inox con tegolini diffusione calore

2 GX

732 €



Piastra Teppanyaki in acciaio inox

TEP X

682 €



Due griglie in ghisa

2 GG

310 €



Piastra Teppanyaki in ghisa

TEP G

434 €



Ripiano regolabile in acciaio

R60

60

60

174 €

R90

90

60

198 €

R120



120

60

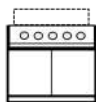
267 €

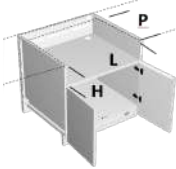

## MODULI CON BARBECUE A GAS con comandi a manopole sul FRONTE

		Cod.	L	P	H	Unit.
	Modulo a 2 ante con semi-incasso per BBQ con comandi a manopola sul fronte (BBQ non incluso) incluso nel prezzo prese d'aria e passaggio tubi e cavi a questo prezzo va sommato il prezzo del top (pagina all'inizio del listino)	BQ 75	75	70	90	2.872 €
	incluso nel prezzo prese d'aria e passaggio tubi e cavi; trattandosi di BBQ non forniti da Modularte il compratore deve fornire le misure di incasso del BBQ: L, P e H - il BBQ con i propri piedi si appoggia sul piano del mobile incluso nel prezzo - nel caso in cui il BBQ si debba appoggiare sul top è disponibile un kit per reggerne il peso - la lunghezza del mobile sarà di 5-8 cm oltre la lunghezza dell'incasso	BQ 95	95	70	90	3.037 €
		BQ 120	120	70	90	3.243 €
	La porzione di modulo a due ante sottostante ha funzione di contenimento e non è adibita a contenere bombole di gas per ragioni di sicurezza. E' disponibile un mobile apposito per bombola a gas che si può installare a lato del modulo BBQ (vedere pagina seguente)					
Ripiano regolabile in acciaio		R75	75	60		186 €
		R95	95	60		198 €
		R120	120	60		267 €



## MODULI PER BBQ TIPO KAMADO e BIG EGG

Cod. L P H Unit.



Modulo a 2 ante predisposto per il semi-incasso di BBQ di tipo kamado (BBQ non incluso)

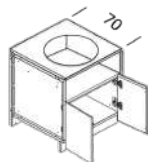

KA 90 70 90 70 90 2.638 €

I BBQ tipo Kamado sono disponibili sul mercato in diverse dimensioni (diametro e altezze).

Modularte produce moduli cucina predisposti per l'inserimento dei BBQ tipo Kamado: il BBQ lo acquista e lo installa il compratore direttamente, pertanto all'ordine il compratore deve fornire la scheda tecnica del prodotto e le indicazioni dimensionali e foro richiesto.

Il montaggio di BBQ tipo Kamado in una cucina con top profondo 70 cm deve tener conto dell'ingombro del coperchio all'apertura sul retro della cucina nei casi di cucina addossate al muro.

In base alle dimensioni e tipologia di applicazione Modularte provvede a predisporre un preventivo di predisposizione: in base alla scheda tecnica dello specifico BBQ sarà determinato il prezzo del modulo che dipende dalla lunghezza e profondità necessarie e da funzionalità specifiche richieste.

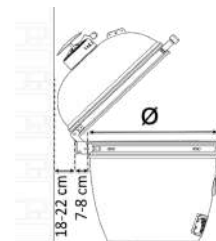

Sul modulo con 2 ante e top profondo 70 cm si possono installare BBQ tipo Kamado con foro dal diametro 35 cm fino a 51 se la cucina è addossata al muro o fino a diametro 56 di foro se la cucina è ad isola.

Per BBQ di maggiori dimensioni di foro è necessario un modulo cucina ad ante profondo 90 cm per poter installare BBQ con diametro di foro da 56 a 66 cm. Il modulo cucina profondo 90 cm è consigliabile posizionarlo ad uno degli estremi. Per diametri di foro da 45 a 51 cm è necessario far debordare sul fronte di qualche centimetro il BBQ per consentire l'apertura del coperchio entro i 70 cm di profondità della cucina.

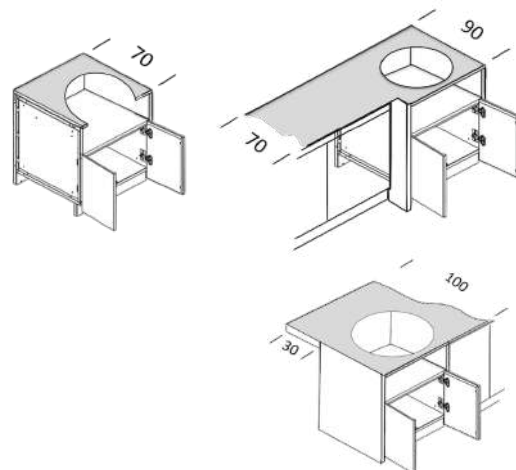

Il BBQ tipo Kamado si possono montare su moduli profondi 70 cm o 90 anche con piano snack: l'apertura del coperchio occuperà una porzione del piano snack.

Per queste specifiche installazioni richiedere un preventivo



Sostituzione delle 2 ante con un cassetto (con guide ammortizzate) - maggiorazione di prezzo da aggiungere al prezzo del modulo sopra indicato

KC 470 €

Ripiano regolare in acciaio



R90 90 60 198 €

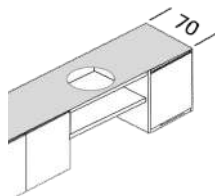

Struttura di collegamento tra moduli per montare il Top con foro per Kamado e ripiano sottostante che regge il BBQ (senza ante)

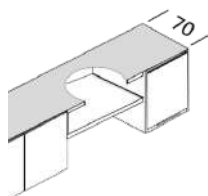

KAR 90 70 90 70 90 1.322 €





La struttura che regge il top e il ripiano sottostante sono fissati alle pareti di finitura dei moduli attigui: questa versione è disponibile solo per BBQ tipo Kamado con foro di diametro massimo 51 cm (per BBQ di maggiori dimensioni è disponibile il modulo sopra ad ante con profondità 90 cm)

Ai prezzi dei moduli e supporti per top con foro qui illustrati per installare BBQ tipo Kamado si deve sommare il prezzo del gres o top in acciaio come da tabella generale valevole per tutti i moduli. In base alle dimensioni del foro richieste il top potrebbe essere disponibile solo in acciaio e non anche in gres (richiedere a Modularte informazioni sulla base della scheda tecnica del BBQ)

I prezzi qui indicati non includono il BBQ. All'ordine della cucina il compratore deve specificare il BBQ tipo Kamado che desidera installare e fornire le schede tecniche di installazione per consentire a Modularte la predisposizione di un preventivo specifico











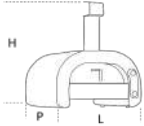

## MODULI PER GRIGLIA A CARBONELLA E LEGNA

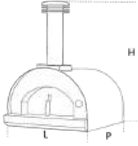
			<b>Cod.</b>	<b>L</b>	<b>P</b>	<b>H</b>	<b>Unit.</b>
	Modulo a 2 ante lungo cm 90 con incassata griglia cm 60 (legna e carbonella) - Incluso nel prezzo la griglia completa		GR 60	90	70	90	4.784 €
	Modulo con griglia cm 90 (legna e carbonella) incassata - Incluso la griglia a carbonella e legna		GR 90	120	70	90	5.405 €

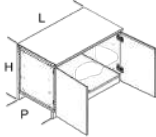
Griglia da incasso che può utilizzare sia carbonella che legna  
Piano cottura in acciaio inox  
Il piano di cottura è diviso in 3 o 4 griglie (di cui una piana) removibili con attrezzo in dotazione  
Struttura interna in acciaio 2 mm  
Piano braci regolabile in altezza in base all'uso di carbonella o legna  
Pratico cassetto raccogli cenere estraibile in acciaio inox  
Disponibile in 2 versioni:  
- L cm 60 con 3 piani cottura griglia removibili  
- L cm 80 con 4 piani cottura griglia removibili

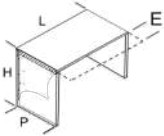

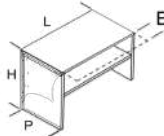
## FORNO PIZZA

			Cod.	L	P	H	Unit.
	<p>Forno a GAS in acciaio inox con isolamento termico, porta fuoco sul fronte, canna fumaria e piano di cottura 60x40 o 40x40</p>		FPZ G 75	55	57	105	939 €
			Piano cottura	40	40		
			FPZ G 75	75	57	105	1.177 €
			Piano cottura	60	40		
	<p>Forno a LEGNA in acciaio con isolamento termico, porta fuoco sul fronte, canna fumaria e piano di cottura i materiale refrattario 60x60</p>		FPZ L 78	78	<b>86</b>	114	1.575 €
	<p>Modulo contenitivo a 2 ante (L 90 cm) o 1 anta (L 60 cm) su cui appoggiare il forno pizza</p>		C 1A	60	70	90	1.904 €
			C 2A 90	90	70	90	2.628 €
			C 2A P80	90	<b>85</b>	90	2.718 €
	<p>Modulo intermedio senza ante con top su cui appoggiare il forno pizza (estensione top per versione P 85 cm)</p>			60	70	90	780 €
			E=15	90	<b>85</b>	90	1.155 €
	<p>Modulo intermedio senza ante con top e ripiano sottostante su cui appoggiare il forno pizza (estensione top per versione P 85 cm)</p>			60	70	90	990 €
			E=15	90	<b>85</b>	90	1.666 €
	<p>Modulo cucina aperta con 4 colonne in tubolare e ripiano sottostante (il prezzo include il top in acciaio)</p>		PCA 70	120	70	90	2.657 €
			PCA 90	120	90	90	3.055 €















## MODULI COTTURA

			Cod.	L	P	H	Unit.
	Modulo a una anta per incasso piano cottura a 2 fuochi (piano cottura non incluso)		CO 60	60	70	90	2.095 €
	Modulo per bombola a gas con piano scorrevole porta bombola		CG 60	60	70	90	2.302 €
	Modulo a due ante con foro di incasso di piano cottura a 2 o 4 fuochi o plancia elettrica (piano cottura non incluso)		CO 90	90	70	90	2.760 €
			CO 120	120	70	90	3.035 €
	Ripiano regolabile in acciaio		R90	60	60		174 €
			R 90	90	60		198 €
			R120	120	60		267 €
	Coperchio in acciaio verniciato per piano cottura		CPC 35	35	55	3	193 €
			CPC 65	65	55	3	237 €
	Piano cottura inox a 2 fuochi Gas - manopole in metallo finitura inox - griglia in ghisa - sistema sicurezza Stop-Gas		2FG X	38	51		1.012 €
	Piano cottura inox a 4 fuochi Gas - manopole in metallo finitura inox - griglia in ghisa - accensione elettronica sotto manopola bruciatori con spartifiamma in ottone - termocoppia		4FG X	62	52		1.100 €
	Piano cottura NERO a 4 fuochi Gas - manopole in metallo finitura inox - griglia in ghisa - accensione elettronica sotto manopola bruciatori con spartifiamma in ottone - termocoppia		4FG V	62	52		1.089 €
	Piano cottura ad induzione NEFF - FLEXINDUCTION - vetroceramica - cornice design minimal		2FIN	32	53		1.707 €
	Piano cottura ad induzione NEFF - vetroceramica - cornice design minimal		4FIN	59	52		1.713 €
	Piano cottura ad induzione NEFF - FLEXINDUCTION		4FI F	60	50		2.133 €

Vedere nota riguardante gli elettrodomestici











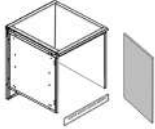

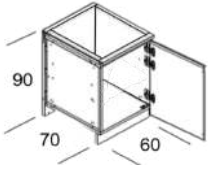

## MODULI LAVAGGIO

			Cod.	L	P	H	Unit.
	Modulo ad una anta per incasso lavello (lavello e miscelatore non incluso)		LC 60	60	70	90	2.093 €
	Modulo a due ante per incasso lavello (lavello e miscelatore non inclusi)		LC 90 LC 120	90 120	70	90	2.703 € 3.201 €
	Coperchio per lavello sopra top		COLFT				168 €
	Modulo per incasso lavastoviglie incluso il pannello/anta		LST 60	60	70	90	1.507 €
	Lavello in INOX spazzolato incluso kit di scarico e piletta - montato sopra top		LT 34	34	40		484 €
			LF 40	40	40		519 €
			LF 50	54	40		589 €
			LF 70	65	40		707 €
	Lavello montato sotto top (solo per top in gres)						350 €
	Lavello in gres (lo stesso del top) con telaio in acciaio. Il lavello è fissato sotto il top in gres		LS 50	50	44		1.959 €
		LS 70	70	44		2.253 €	
	Miscelatore telescopico con doccetta		MSC				420 €
	Lavastoviglie da incasso a scomparsa	mod. KYRA	LSMG 60	60	55	82	2.098 €



## MODULI PER FRIGORIFERI

			Cod.	L	P	H	Unit.
		Modulo per incasso di frigoriferi sotto top con cerniere autoportanti (Frigorifero non incluso)	MFR 60	60	70	90	1.449 €
		Incluso nel prezzo il pannello in acciaio verniciato da fissare allo sportello del frigorifero					
		Modulo per incasso cantinetta vino	CAN 60	60	70	90	1.038 €
		Lo sportello in vetro della cantinetta è a vista					
		Modulo per frigo da libera installazione (frigorifero non incluso)	MFL 60	60	70	90	1.904 €
		Il mobile è provvisto di anta con cerniere e fondo di appoggio: il frigorifero ha apertura dello sportello a traino					
		Frigorifero sotto top con cerniera portante soft closing - sbrinamento automatico no frost	FRF	59	66	82	1.637 €
		Frigorifero sotto top con cella freezer - con cerniera poertante soft closing	FRFC	59	55	82	1.707 €
		Congelatore sotto top - con cerniera poertante soft closing	FRZ	59	55	82	1.987 €
		Vino cantina sottopiano, doppia zona, 44 bottiglie, filtro anti UV, temperatura 5°-20°C, ripiani in legno, luceLED	WIC	59	55	82	3.203 €

### IMPORTANTE

Gli elettrodomestici sul mercato non sono indicati per applicazioni out-door, quindi la cucina e i suoi elettrodomestici devono essere posizionati sotto loggiati o pergole o comunque coperture in grado di proteggerli in modo efficace dalla pioggia, neve e intemperie in genere. Modularte non è responsabile di alcun genere di deterioramento degli elettrodomestici né di incidenti occorsi con applicazioni e montaggi di elettrodomestici non sicure.

La garanzia non copre quindi danni da pioggia e umidità in genere per mancanza di idonea copertura della cucina.

Avvertenza valevole per ogni genere di elettrodomestico (frigorifero, cantinetta, lavastoviglie, forni, piani cottura, barbecue, macchine per ghiaccio e ogni altro accessorio con funzioni elettriche e gas).

## PROTEZIONI PER CUCINA COPERTURA IN ACCIAIO

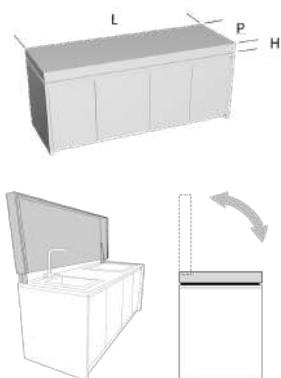

Coperchio in acciaio saldato a con apertura/chiusura decelerata con molle a gas

Il coperchio all'apertura resta a filo del retro del top (ideale anche per cucine installate fronte muro)

Il coperchio è alto 10 cm per poter contenere il miscelatore telescopico e manopole di piani cottura e BBQ

mod.	0				
Cod.	L	P	H	Unit.	
CMG12	120	70	6 >< 10	1.189 €	
CMG18	180	70	7 >< 10	1.379 €	
CMG21	210	70	8 >< 10	1.474 €	
CMG23	230	70	9 >< 10	1.537 €	
CMG50	250	70	10 >< 10	1.601 €	

## COPERTURA IN TELO

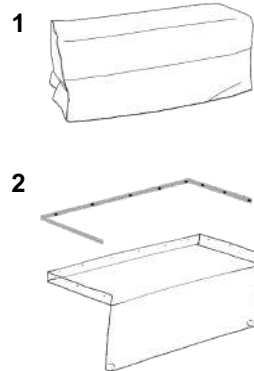

Copertura in tessuto impermeabile a misura

- versione per cucina a isola (libera sui 4 lati)

- versione per cucina addossata ad un muro: è disponibile (optional) un telaio in acciaio da tassellare al muro con manopole di bloccaggio del telo (prezzo indicato nell'ultima colonna). Il prezzo del telo è lo stesso per entrambe le versioni

Per misure specifiche non previste nell'elenco si applica il prezzo della misura superiore

mod.	0	LUMA					
	L	P	Unit.	L	P	Unit.	Telaio (2)
	120	75	446 €	120	105	574 €	137 €
	150	75	526 €	150	105	687 €	147 €
	180	75	606 €	180	105	799 €	157 €
	210	75	687 €	210	105	911 €	167 €
	240	75	767 €	240	105	1.023 €	172 €
	270	75	847 €	270	105	1.135 €	192 €
	300	75	927 €	300	105	1.248 €	212 €
	330	75	1.007 €	330	105	1.360 €	232 €
	360	75	1.087 €	360	105	1.472 €	252 €
	390	75	1.168 €	390	105	1.584 €	273 €
	420	75	1.248 €	420	105	1.697 €	293 €
	450	75	1.328 €	450	105	1.809 €	313 €
	480	75	1.408 €	480	105	1.921 €	333 €
	510	75	1.488 €	510	105	2.033 €	353 €
	540	75	1.568 €	540	105	2.145 €	373 €
	570	75	1.648 €	570	105	2.258 €	394 €
	600	75	1.729 €	600	105	2.370 €	414 €



## PIANI E TAVOLI

mod.

0

LUMA

Cod.

L

P

H

Unit.



Tavoli con 2 colonne – top in acciaio

T2- 120	120	70	70 >> 110	1.513 €
T2- 150	150	70	70 >> 110	1.684 €
T2- 180	180	70	70 >> 110	1.804 €
T2- 200	200	70	70 >> 110	1.864 €
T2- 220	220	70	70 >> 110	1.924 €
T2- 250	250	70	70 >> 110	2.186 €

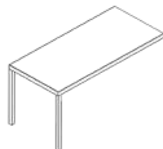

Maggiorazione per top in gres

TGR

Prezzo del TOP in GRES da tabella gres (prezzo complessivo da tabella sommando le lunghezze delle porzioni di top che compongono la cucina)

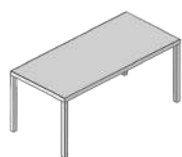
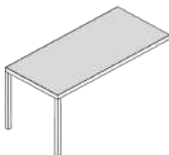

Tavoli con 4 colonne – top in acciaio

T4- 120	120	70	74	2.113 €
T4- 150	150	70	74	2.284 €
T4- 180	180	70	74	2.404 €
T4- 200	200	70	74	2.464 €
T4- 220	220	70	74	2.524 €



Maggiorazione per top in gres

TGR

Prezzo del TOP in GRES da tabella gres (prezzo complessivo da tabella sommando le lunghezze delle porzioni di top che compongono la cucina)

## MODULO RIPIANI

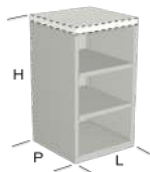

Modulo con 2 ripiani realizzato su misura (prezzo a cui sommare il prezzo del top nel calcolo complessivo del resto della cucina - vedere tabella all'inizio del listino)

MRP	40	70	90	1.214 €
MRP	60	70	90	1.470 €
MRP	90	70	90	1.854 €
MRP	120	70	90	2.238 €
MRP	150	70	90	2.622 €

Top e ripiani di collegamento in acciaio tra moduli

TL 60	60	70	3	210 €
TL 90	90	70	3	252 €
TL 120	120	70	3	330 €
TL 150	150	70	3	762 €
TL 180	180	70	3	936 €
TL 200	200	70	3	1.040 €
TL 220	220	70	3	1.204 €

Maggiorazione per top in gres

TGR

Prezzo del TOP in GRES da tabella gres (prezzo complessivo da tabella sommando le lunghezze delle porzioni di top che compongono la cucina)

Top-giunzione con angolo irregolare

TAJ	70	70	3	385 €
-----	----	----	---	-------

Pannelli a misura di tamponamento

TMP. 100	100	25	112 €
TMP. 150	150	25	154 €
TMP. 200	200	25	196 €









Il prezzo del TOP PIANO SNACK (P cm 100 o maggiore a richiesta – vedere tabella all'inizio) include la sottostruttura

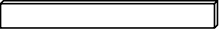

Mensola in acciaio verniciato a doppio pannello da fissare al muro

ME 60	60	20	3	240 €
ME 90	90	20	3	276 €
ME 120	120	20	3	426 €

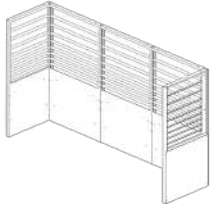
## ACCESSORI

		<b>Cod.</b>	<b>L</b>	<b>P</b>	<b>H</b>	<b>Unit.</b>	
	Tagliere in legno massello con bordo frontale in acciaio inox	TGL	40	50	4	305 €	
	Tagliere in gres porcellanato spess. 12 mm	TGG	40	50	1,2	290 €	
		TGG	50	50	1,2	340 €	
		TGG	60	70	1,2	390 €	
	Battistraccio in acciaio alto 12 cm da fissare sul retro della cucina a protezione del muro (viti di fissaggio non a vista)	BTS 120	120	2,5	12	135 €	
		BTS 150	150	2,5	12	162 €	
		BTS 180	180	2,5	12	180 €	
		BTS 210	210	2,5	12	270 €	
		BTS 240	240	2,5	12	315 €	
	Paraschizzi a muro in acciaio verniciato (incluso nel prezzo gli angolari per il fissaggio a muro)	PSM 120	120	2,5	50	376 €	
		PSM 150	150	2,5	50	456 €	
		PSM 180	180	2,5	50	528 €	
		PSM 210	210	2,5	50	632 €	
		PSM 240	240	2,5	50	720 €	
	Prese elettriche telescopiche per top cucina. Non sono a tenuta d'acqua, pertanto devono essere montate solo su cucine coperte	TPRE				180 €	
							
	Carrello portavivande (in acciaio verniciato) con ruote; è inseribile sotto al top di collegamento	CAR 60	60	60	84	1.961 €	
	Pannelli frangivista sul perimetro della cucina con struttura in tubolare	FRG 180	180	70	220	2.893 €	
		FRG 200	200	70	220	2.948 €	
		FRG 220	220	70	220	3.031 €	
		FRG 240	240	70	220	3.163 €	
		FRG 260	260	70	220	3.245 €	
		FRG 280	280	70	220	3.328 €	
		FRG 300	300	70	220	3.515 €	
		FRG 320	320	70	220	3.647 €	
		FRG 340	340	70	220	3.729 €	
		FRG 360	360	70	220	3.812 €	
		FRG 380	380	70	220	3.944 €	
FRG 400	400	70	220	4.026 €			
FRG 420	420	70	220	4.109 €			
	Copertura della cucina con 2 e 3 colonne	2	PRG 180	180	210	230	2.885 €
		2	PRG 200	200	210	230	3.149 €
		2	PRG 220	220	210	230	3.412 €
		2	PRG 240	240	210	230	3.987 €
		2	PRG 260	260	210	230	4.250 €
		2	PRG 280	280	210	230	4.514 €
		2	PRG 300	300	210	230	4.897 €
		2	PRG 320	320	210	230	5.285 €
		2	PRG 340	340	210	230	5.549 €
		2	PRG 360	360	210	230	6.124 €
3	PRG 380	380	210	230	6.387 €		
3	PRG 400	400	210	230	6.650 €		
3	PRG 420	420	210	230	7.034 €		



## SL

### variante del modello Kyra

Il modello di cucina SL monta i mobili della serie ad ante di minore altezza (cm H 90 - H del piede del telaio): sono disponibili tutti i moduli ad ante ad eccezione dei moduli frigo, cantinetta e lavastoviglie.

Il prezzo del modello SL è ottenuto sommando i prezzi dei moduli ad ante e il prezzo del telaio con piedi sottostante (per misure intermedie di telaio non riportate si applica il prezzo della misura superiore).

In fase di ordine e progetto della cucina indicare l'altezza del piede desiderato sapendo che se l'altezza del top è 90 cm standard, l'altezza delle ante e vano utile si riduce dell'altezza del piede.

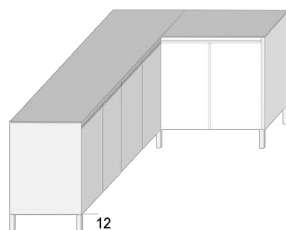

Telaio sottostante la cucina con piedi h cm 12 o h 22

Cod.	L	P	H	Unit.
PSL 60	60	70	12	216 €
PSL 90	90	70	12	258 €
PSL 120	120	70	12	300 €
PSL 150	150	70	12	342 €
PSL 180	180	70	12	384 €
PSL 200	200	70	12	427 €
PSL 240	240	70	12	468 €
PSL 300	300	70	12	552 €



## SLW

### variante del modello Kyra

Il modello di cucina SLW monta i mobili ad ante con sotto un basamento di rinforzo con montate le ruote (non a vista) avente lunghezza massima 240 cm per ogni porzione di cucina con ruote.

Il prezzo del modello SLW è ottenuto sommando i prezzi dei moduli ad ante e il prezzo del telaio con ruote sottostante (per misure di telaio non riportate si applica il prezzo della misura superiore).



Maggiorazione di prezzo del modulo



Telaio con ruote da montare sotto al modulo

Cod.	L	P	Unit.
SLW 60	60	70	248 €
SLW 90	90	70	297 €
SLW 120	120	70	345 €



## CA

### variante del modello Kyra

Il modello di cucina CA con cabina e portellone monta i mobili della serie ad ante (lunghezza massima totale 420 cm).

Il prezzo del modello CA è ottenuto sommando i prezzi dei moduli ad ante e il prezzo complessivo della struttura e portellone apribile con molle a gas.

Ai moduli di cucina CA di lunghezza non prevista nell'elenco si applica il prezzo del modulo di misura superiore.

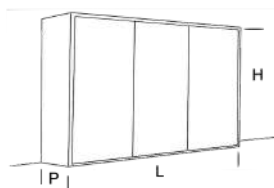

Cabina a copertura totale della cucina

Struttura in tubolare di acciaio e portellone apribile con molle a gas. Struttura predisposta per il fissaggio a pavimento o a muro

Cod.	L	P	H	Unit.
CBN 300	300	80	220	Preventivi specifici su richiesta
CBN 340	340	80	220	
CBN 380	380	80	220	
CBN 420	420	80	220	

## Alcuni esempi di cucine modello KYRA con calcolo dei prezzi al pubblico escluso IVA e trasporto

- Parete di chiusura in acciaio verniciato standard: prezzo per una parete	220 €
- Modulo a 2 ante con semi-incasso per BBQ con comandi a manopola sul fronte (BBQ non	2.872 €
- Barbecue ad incasso di Fulgor Milano in acciaio INOX AISI 316 con 2 bruciatori a gas (potenza complessiva pari a circa 7,6 kW)	2.090 €
- Modulo contenitivo a 2 ante	2.628 €
- Lavello in INOX spazzolato incluso kit di scarico e piletta - montato sopra top	519 €
- Miscelatore telescopico con doccetta	420 €
- Modulo ad una anta per incasso lavello (lavello e miscelatore non incluso)	2.093 €
- Parete di chiusura in acciaio verniciato standard: prezzo per una parete	220 €
- P TOP cm 70 Acciaio verniciato	1.062 €
<b>TOT</b>	<b>12.124 €</b>

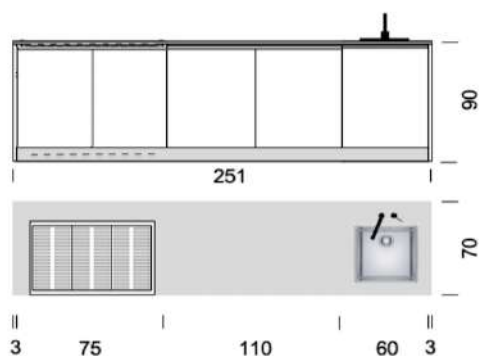

- Parete di chiusura in acciaio verniciato standard: prezzo per una parete	220 €
Modulo a 2 ante con incasso per BBQ con comandi sul top (BBQ Fulgor non incluso) incluso nel prezzo prese d'aria e passaggio tubi	2.737 €
- Barbecue ad incasso di Fulgor Milano in acciaio INOX AISI 316 con 2 bruciatori a gas (potenza complessiva pari a circa 7,6 kW) con cappa	3.451 €
- Modulo contenitivo a 2 ante	2.890 €
- Modulo ad una anta per incasso lavello (lavello e miscelatore non incluso)	2.093 €
- Lavello in INOX spazzolato incluso kit di scarico e piletta - montato sopra top	519 €
- Miscelatore telescopico con doccetta	420 €
- Parete di chiusura in acciaio verniciato standard: prezzo per una parete	220 €
- P TOP cm 70 Gres	2.342 €
<b>TOT</b>	<b>14.892 €</b>

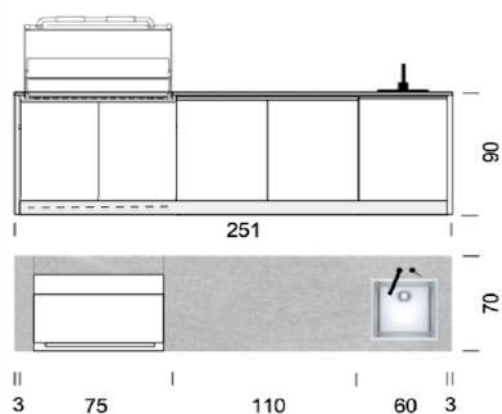

- Parete di chiusura in acciaio verniciato standard: prezzo per una parete	220 €
- Modulo a 2 ante con semi-incasso per BBQ con comandi a manopola sul fronte (BBQ non incluso) incluso nel prezzo prese d'aria e passaggio tubi e cavi	2.872 €
- Barbecue ad incasso di Fulgor Milano in acciaio INOX AISI 316 con 2 bruciatori a gas (potenza complessiva pari a circa 7,6 kW) con cappa	3.451 €
- Parete di chiusura in acciaio verniciato standard: prezzo per una parete	220 €
- Top-giunzione con angolo irregolare	385 €
- Modulo ad angolo irregolare	2.043 €
- Modulo a due ante per incasso lavello (lavello e miscelatore non inclusi)	3.201 €
- Lavello in INOX spazzolato incluso kit di scarico e piletta - montato sopra top	519 €
- Miscelatore telescopico con doccetta	420 €
- Piano cottura inox a 2 fuochi Gas - manopole in metallo finitura inox - griglia in ghisa -	1.012 €
- P TOP cm 70 Acciaio verniciato	853 €
<b>TOT</b>	<b>15.196 €</b>

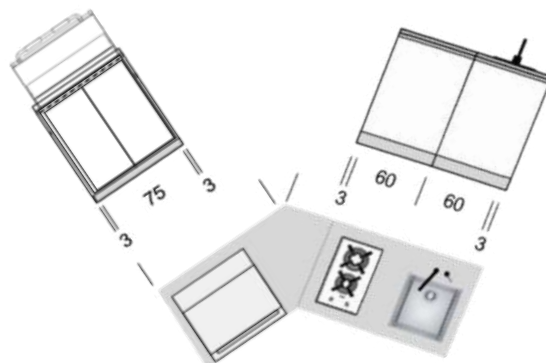

- Parete di chiusura in acciaio verniciato standard: prezzo per una parete	220 €
- Modulo a 2 ante con semi-incasso per BBQ con comandi a manopola sul fronte (BBQ non incluso) incluso nel prezzo prese d'aria e passaggio tubi e cavi	2.872 €
- Barbecue ad incasso di Fulgor Milano in acciaio INOX AISI 316 con 2 bruciatori a gas (potenza	2.090 €
- Parete di chiusura in acciaio verniciato standard: prezzo per una parete	220 €
- Top e ripiani di collegamento in acciaio tra moduli	762 €
- Top e ripiani di collegamento in acciaio tra moduli	762 €
- Parete di chiusura in acciaio verniciato standard: prezzo per una parete	220 €
- Modulo ad una anta per incasso lavello (lavello e miscelatore non incluso)	2.093 €
- Lavello in INOX spazzolato incluso kit di scarico e piletta - montato sopra top	519 €
- Miscelatore telescopico con doccetta	420 €
- Parete di chiusura in acciaio verniciato standard: prezzo per una parete	220 €
- P TOP cm 70 Acciaio verniciato	1.166 €

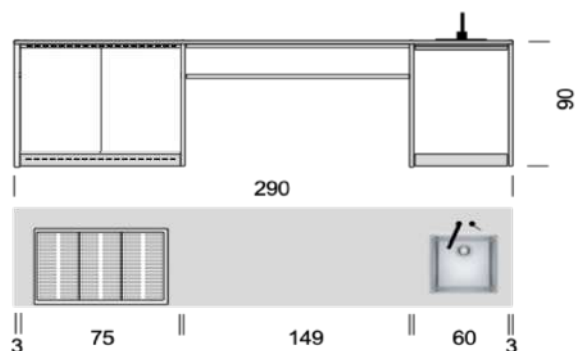

TOT 11.564 €

- Tavoli con 2 colonne – top in acciaio	1.513 €
- Parete di chiusura in acciaio verniciato standard: prezzo per una parete	220 €
- Modulo per incasso di frigoriferi sotto top con cerniere autoportanti (Frigorifero non incluso)	1.449 €
- Frigorifero sotto top con cerniera portante soft closing - sbrinamento automatico no frost	1.637 €
- Modulo a due ante per incasso lavello (lavello e miscelatore non inclusi)	2.703 €
- Lavello in INOX spazzolato incluso kit di scarico e piletta - montato sopra top	589 €
- Miscelatore telescopico con doccetta	420 €
- Modulo a 2 ante con semi-incasso per BBQ con comandi a manopola sul fronte (BBQ non incluso)	2.872 €
- Barbecue ad incasso di Fulgor Milano in acciaio INOX AISI 316 con 2 bruciatori a gas (potenza complessiva pari a circa 7,6 kW) con cappa	3.451 €
- Parete di chiusura in acciaio verniciato standard: prezzo per una parete	220 €
- P TOP cm 100 Gres	3.368 €

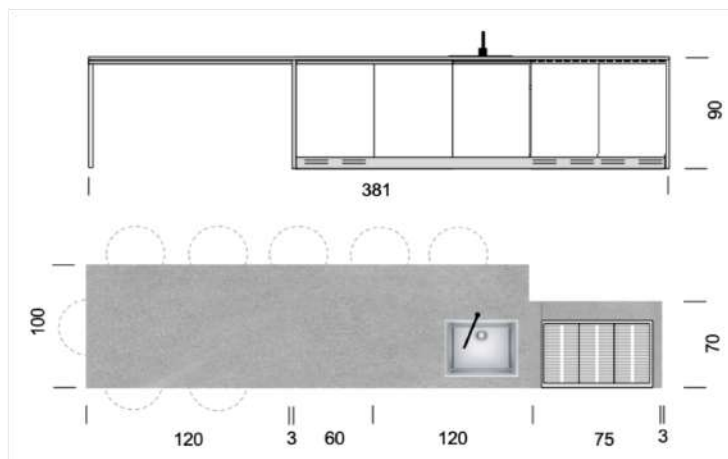

TOT 18.442 €

- Parete di chiusura in acciaio verniciato standard: prezzo per una parete	220 €
- Modulo ad una anta per incasso lavello (lavello e miscelatore non incluso)	2.093 €
- Lavello in INOX spazzolato incluso kit di scarico e piletta - montato sopra top	519 €
- Miscelatore telescopico con doccetta	420 €
- Modulo contenitivo ad una anta	1.904 €
- Modulo a 2 ante con semi-incasso per BBQ con comandi a manopola sul fronte (BBQ non incluso)	2.872 €
- Barbecue ad incasso di Fulgor Milano in acciaio smaltato nero opaco con 3 bruciatori a gas (potenza complessiva pari a circa 11,4 kW).	2.780 €
- Parete di chiusura in acciaio verniciato standard: prezzo per una parete	220 €
- Telaio sottostante la cucina con piedi h cm 12 o h 22	427 €
- P TOP cm 70 Gres	2.122 €

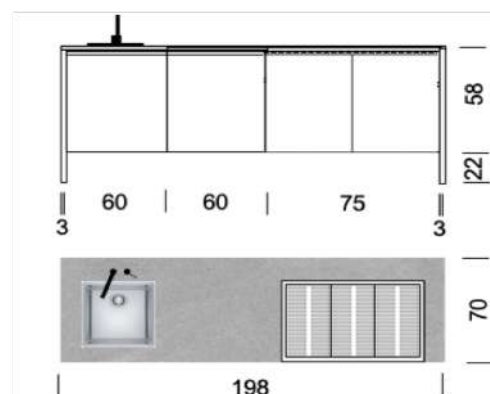

TOT 13.577 €

- Parete di chiusura in acciaio verniciato standard: prezzo per una parete	220 €
- Modulo ad una anta per incasso lavello (lavello e miscelatore non incluso)	2.093 €
- Lavello in INOX spazzolato incluso kit di scarico e piletta - montato sopra top	589 €
- Miscelatore telescopico con doccetta	420 €
- Modulo a 2 ante con semi-incasso per BBQ con comandi a manopola sul fronte (BBQ non incluso)	2.872 €
- Parete di chiusura in acciaio verniciato standard: prezzo per una parete	220 €
- Tavoli con 2 colonne – top in acciaio	2.404 €
- P TOP cm 70 Gres	2.926 €

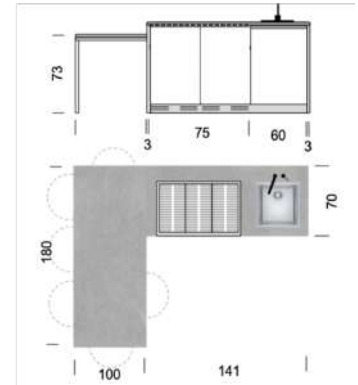

TOT 11.744 €

- Parete di chiusura in acciaio verniciato standard: prezzo per una parete	220 €
- Modulo a 2 ante con semi-incasso per BBQ con comandi a manopola sul fronte (BBQ non incluso)	2.872 €
- Modulo a una anta per incasso piano cottura a 2 fuochi (piano cottura non incluso)	1.439 €
- Piano cottura inox a 2 fuochi Gas - manopole in metallo finitura inox - griglia in ghisa -	2.095 €
- Modulo contenitivo con 3 cassetti (versione cm 120 massima portata del cassetto 40 kg)	1.012 €
- Modulo per incasso di frigoriferi sotto top con cerniere autoportanti (Frigorifero non incluso)	3.776 €
- Frigorifero sotto top con	1.449 €
- Modulo ad una anta per incasso lavello (lavello e miscelatore non incluso)	1.637 €
- Lavello in INOX spazzolato incluso kit di scarico e piletta - montato sopra top	2.093 €
- Parete di chiusura in acciaio verniciato standard: prezzo per una parete	589 €
- P TOP cm 70 Gres	220 €
	3.963 €

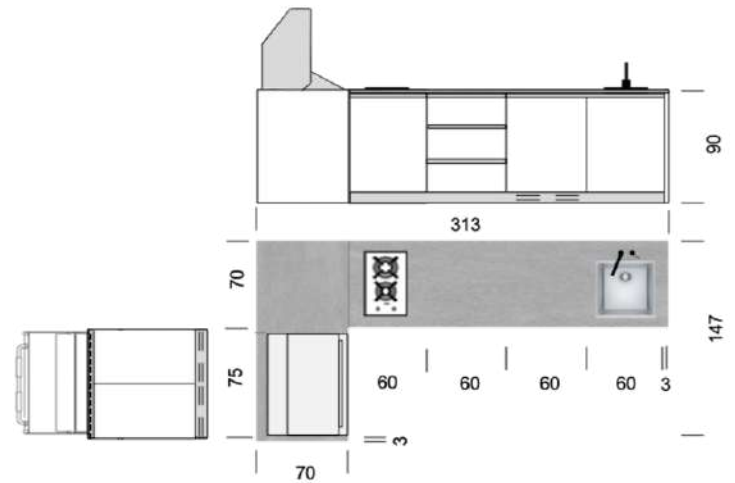

TOT 21.365 €

- Parete di chiusura in acciaio verniciato standard: prezzo per una parete	220 €
- Modulo a 2 ante con semi-incasso per BBQ con comandi a manopola sul fronte (BBQ non incluso)	2.872 €
- Barbecue ad incasso di Fulgor Milano in acciaio smaltato nero opaco con 3 bruciatori a gas (potenza complessiva pari a circa 11,4 kW).	2.780 €
- Piastra Teppanyaki in ghisa a 2 Griglia in ghisa	2.302 €
- Modulo per bombola a gas con piano scorrevole porta bombola	
- Parete di chiusura in acciaio verniciato standard: prezzo per una parete	220 €
- Parete di chiusura in acciaio verniciato standard: prezzo per una parete	220 €
- Modulo ad una anta per incasso lavello (lavello e miscelatore non incluso)	2.093 €
- Lavello in INOX spazzolato incluso kit di scarico e piletta - montato sopra top	519 €
- Parete di chiusura in acciaio verniciato standard: prezzo per una parete	220 €
- Modulo per incasso di frigoriferi sotto top con cerniere autoportanti (Frigorifero non incluso)	1.449 €
- Frigorifero sotto top con cerniera portante soft closing - sbrinamento automatico no frost	1.637 €
- Tavoli con 2 colonne – top in acciaio	3.026 €
- P TOP cm 70 x 2 Gres	5.053 €

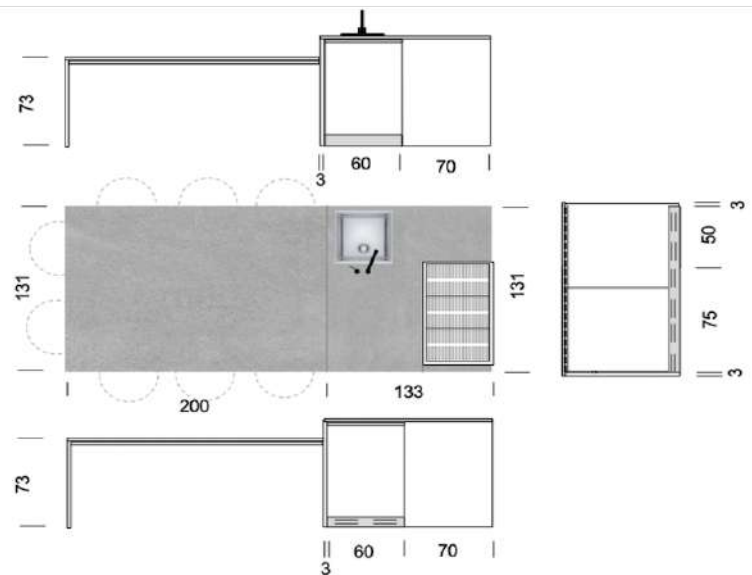

TOT 22.611 €

- Parete di chiusura in acciaio verniciato standard: prezzo per una parete	220 €
- Modulo ad una anta per incasso lavello (lavello e miscelatore non incluso)	2.093 €
- Lavello in INOX spazzolato incluso kit di scarico e piletta - montato sopra top	519 €
- Miscelatore telescopico con doccetta	420 €
- Modulo per incasso di frigoriferi sotto top con cerniere autoportanti (Frigorifero non incluso)	2.248 €
- Frigorifero sotto top con cerniera portante soft closing - sbrinamento automatico no frost	1.637 €
- Parete di chiusura in acciaio verniciato standard: prezzo per una parete	220 €
- Parete di chiusura in acciaio verniciato standard: prezzo per una parete	220 €
- Modulo a due ante con foro di incasso di piano cottura a 2 o 4 fuochi o plancia elettrica	3.035 €
- Piano cottura inox a 4 fuochi Gas - manopole in metallo finitura inox - griglia in ghisa -	1.100 €
- Parete di chiusura in acciaio verniciato standard: prezzo per una parete	220 €
Tavoli con 2 colonne – top in acciaio	2.186 €
- P TOP cm 70 Gres	5.456 €

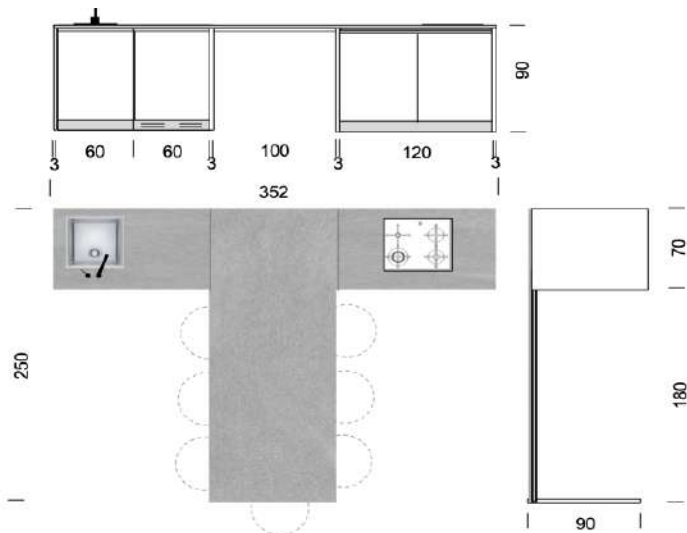

TOT 19.574 €

- Modulo colonna contenitivo alto ad una anta (maniglia verticale)	2.800 €
- Top e ripiani di collegamento in acciaio tra moduli	1.040 €
- Pannelli a misura di tamponamento	196 €
- Lavello in INOX spazzolato incluso kit di scarico e piletta - montato sopra top	519 €
- Miscelatore telescopico con doccetta	420 €
- Piano cottura ad induzione NEFF - FLEXINDUCTION	1.713 €
- Mensola in acciaio verniciato a doppio pannello da fissare al muro	426 €
- Mensola in acciaio verniciato a doppio pannello da fissare al muro	426 €
- Modulo colonna contenitivo alto ad una anta (maniglia verticale)	2.800 €

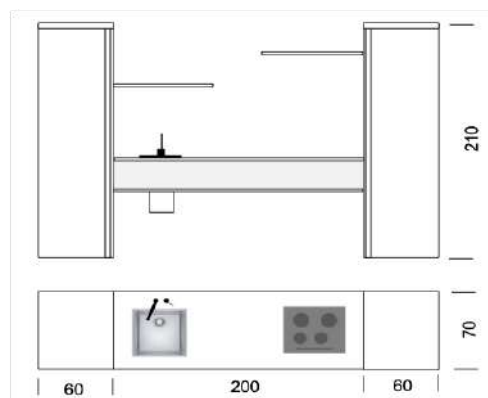

TOT 10.340 €

# LUMA

Modello di cucina modulare "aperta" a piani di appoggio  
con struttura in colonne tubolari d'acciaio

Di serie

top in acciaio,  
ripiano sottostante,  
piedi regolabili  
predisposizione per passaggio cavi e tubi

Può essere equipaggiata con gli stessi elettrodomestici  
delle altre collezioni di cucine

Per disporre di frigo, cantinetta e lavastoviglie si  
inseriscono i moduli della cucina ad ante Kyra



## PROGETTAZIONE E CALCOLO DEL PREZZO DELLA CUCINA

Il sistema modulare assicura una facilitata componibilità della cucina.

La disposizione dei singoli moduli è libera senza alcun vincolo, come anche l'allungamento o accorciamento di moduli rispetto la lunghezza standard proposta nelle tabelle dei prezzi.

La profondità della cucina standard è 70 cm per consentire il montaggio di barbecue con cappa particolarmente ingombranti; per ragioni di spazio disponibili può essere richiesta di riduzione della profondità della cucina

I prezzi esposti si riferiscono a misure standard maggiormente richieste, il caso allungamenti dei moduli oltre la misura indicata il prezzo applicato è quello della misura superiore

E' possibile scegliere elettrodomestici diversi da quelli offerti a catalogo Modularte, pertanto all'acquisto il compratore può richiedere forature, misure e predisposizioni specifiche indicate dal produttore dell'elettrodomestico diverso e installare autonomamente l'elettrodomestico

I lavelli, elettrodomestici, BBQ sono gli stessi montati nel modello Kyra senza variazione di prezzo

I prezzi si intendono escluso trasporto e montaggio sul posto, come anche il collegamento degli elettrodomestici



# LUMA

			Cod.	L	P	H	Unit.
	Modulo di appoggio - Top in acciaio verniciato incluso nel prezzo		OC 90	90	70	90	1.362 €
			OC 120	120	70	90	1.766 €
	Modulo ad angolo - Top in acciaio		OA	70	70	90	1.362 €
	Modulo ad angolo irregolare		OA IR			90	2.043 €
	Modulo di appoggio - Top in acciaio (piano cottura non incluso nel prezzo)		OC 90	90	70	90	1.432 €
			OC 120	120	70	90	1.836 €
	Modulo con griglia per carbonella o legna - Top in acciaio Griglia in acciaio inox inclusa nel prezzo		OGR 90	90	70	90	2.540 €
			OGR 120	120	70	90	3.244 €
	Modulo semi-incasso BBQ di tipo kamado (BBQ non incluso)		OKA	90	70	90	1.762 €
	Modulo per incasso lavello filo top. Top in acciaio (lavello e miscelatore non inclusi nel prezzo - vedere pagine precedenti) - incluso nel prezzo il carter di copertura dei tubi		OLV 90	90	70	90	1.498 €
			OLV 120	120	70	90	1.888 €
	Modulo isola 140x140 sul cui top montare accessori (griglia, lavello, piani cottura...)  Il prezzo include le predisposizioni per il montaggio di piani cottura, lavello e miscelatore e carter a copertura di tubi e cavi		OLI 140	140	140	90	3.532 €
	Parete di chiusura (n. 1 ogni cucina)		OC		70	90	448 €
	Top in acciaio per reggere il BBQ tra 2 moduli (senza ripiano sottostante)		PBQ	70	70	90	728 €

## Alcuni esempi di cucine modello LUMA con calcolo dei prezzi al pubblico escluso IVA e trasporto

- Modulo semi-incasso BBQ di tipo kamado (BBQ non incluso)	1.762 €
- Modulo di appoggio - Top in acciaio verniciato incluso nel prezzo	1.362 €
- Parete di chiusura in acciaio verniciato standard: prezzo per una parete	220 €
- Modulo ad una anta per incasso lavello (lavello e miscelatore non incluso)	2.093 €
- Lavello in INOX spazzolato incluso kit di scarico e piletta - montato sopra top	519 €
- Miscelatore telescopico con doccetta	420 €
- Parete di chiusura in acciaio verniciato standard: prezzo per una parete	220 €
- P TOP cm 70 Acciaio verniciato	366 €

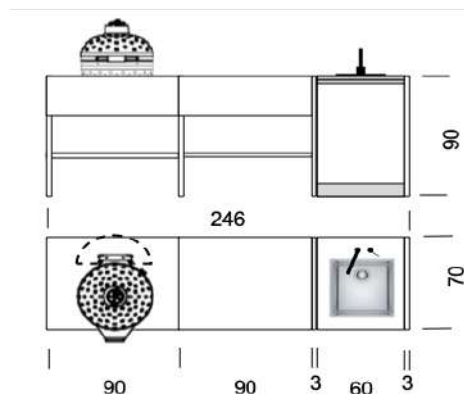

TOT 6.962 €

- Modulo con griglia per carbonella o legna - Top in acciaio	3.244 €
- Modulo di appoggio - Top in acciaio verniciato incluso nel prezzo	1.766 €
- Modulo per incasso lavello filo top. Top in acciaio (lavello e miscelatore non inclusi nel prezzo)	1.888 €
- Lavello in INOX spazzolato incluso kit di scarico e piletta - montato sopra top	519 €
- Miscelatore telescopico con doccetta	420 €
- Parete di chiusura (n. 1 ogni cucina)	448 €

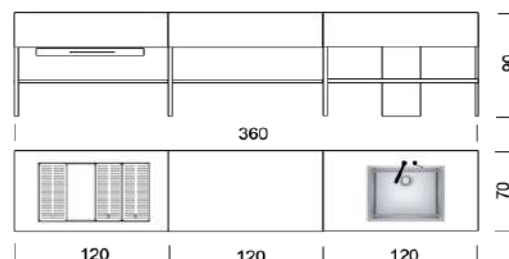

TOT 8.285 €

- Parete di chiusura (n. 1 ogni cucina)	448 €
- Modulo per incasso lavello filo top. Top in acciaio (lavello e miscelatore non inclusi nel prezzo)	1.498 €
- Lavello in INOX spazzolato incluso kit di scarico e piletta - montato sopra top	519 €
- Miscelatore telescopico con doccetta	420 €
- Top in acciaio per reggere il BBQ tra 2 moduli (senza ripiano sottostante)	728 €
- Barbecue ad incasso di Fulgor Milano in acciaio INOX AISI 316 con 2 bruciatori a gas (potenza complessiva pari a circa 7,6 kW) con cappa	3.451 €
- Modulo di appoggio - Top in acciaio verniciato incluso nel prezzo	1.362 €

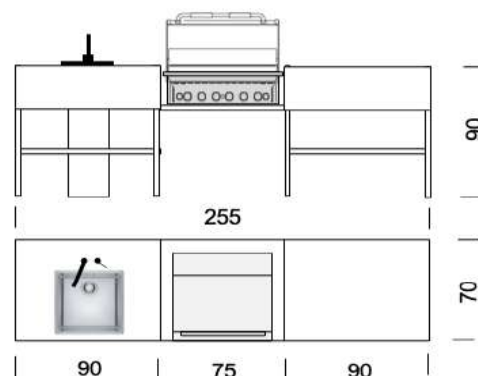

TOT 8.426 €

- Modulo isola 140x140 sul cui top montare accessori (griglia, lavello, piani cottura...)	3.532 €
- Lavello in INOX spazzolato incluso kit di scarico e piletta - montato sopra top	519 €
- Miscelatore telescopico con doccetta	420 €
- Griglia in acciaio inox e corten cm 60 e 80 da incasso a legna e carbonella	1.755 €
- Modulo di appoggio - Top in acciaio verniciato incluso nel prezzo	- €
<b>TOT</b>	<b>6.226 €</b>

- Modulo isola 140x140 sul cui top montare accessori (griglia, lavello, piani cottura...)	3.532 €
- Lavello in INOX spazzolato incluso kit di scarico e piletta - montato sopra top	519 €
- Miscelatore telescopico con doccetta	420 €
- Griglia in acciaio inox e corten cm 60 e 80 da incasso a legna e carbonella	1.755 €
- P TOP cm 70 x 2 Gres	3.740 €
<b>TOT</b>	<b>9.966 €</b>

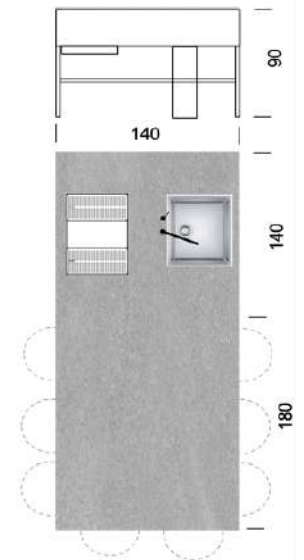
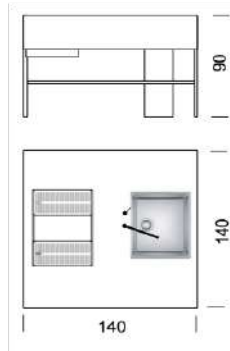

## TRASPORTO E IMBALLAGGIO - ITALIA

I costi dei trasporti e imballo dipendono dal volume e dal tipo di spedizione (se prodotti montati e totalmente smontati).

I costi di trasporto e imballo non sono inclusi nel prezzo indicato nel listino e all'ordine il compratore può richiedere il servizio di trasporto o ritirare i prodotti autonomamente.

I prezzi del listino si intendono escluso imballi specifici (per esempio gabbie o casse in legno, tralicci in legno, pallet oltre la misura standard)

Su richiesta Modularte può spedire in qualsiasi Paese con preventivo calcolato in base al volume ottenuto; resta sempre la facoltà al compratore di ritirare autonomamente i prodotti ordinati

Il preventivo viene predisposto solo al momento della preparazione degli imballi a merce pronta tenendo conto delle effettive dimensioni e pesi

I prezzi di trasporto indicati includono l'imballaggio e l'assicurazione . Per trasporti alle isole richiedere un

## COSTI DI TRASPORTO E IMBALLI INCLUSO ASSICURAZIONE

valevoli sul territorio italiano escluso isole (richiedere per le isole il preventivo specifico che sarà predisposto al momento dell'imballaggio a merce pronta in base al numero di colli e dimensioni

Il prezzo di trasporto, imballo e assicurazione si ottiene applicando le % di cui sotto al prezzo dei prodotti da ordinare; il prezzo varia al variare del prodotto e dell'importo dell'intero ordine

	VALORE DELL'ORDINE		
	fino a 1500 EU	da 1501 a 10.000 EU	oltre 10.001 EU
FIORIERE smontate	8%	7%	6%
GREENWALL montati oltre h cm 150	12%	11%	10%
FRANGIVISTA fino a max. H 180 cm	8%	7%	6%
FRANGIVISTA oltre H 180 cm	12%	11%	10%
PERGOLE	10%	9%	8%
PERGOLE con travi oltre 240 cm	12%	11%	10%
PAVIMENTI IN GRES	8%	7%	6%
CUCINE moduli singoli montati escluso top	8%	7%	6%
TOP cucine fino a 200 cm	10%	9%	8%
TOP cucine oltre 200 cm	19%	18%	17%
BRACIERI	8%	7%	6%

### I prezzi dei trasporti includono:

trasporto (tempi di consegna 3-5 giorni); la resa "gold" in 2 giorni il prezzo del trasporto è doppio  
imballi d'uso

imballi speciali (tralicci in legno e pallet sia standard che oltre misura)

assicurazione per danni a seguito di trasporto

consegna dei colli davanti al cancello all'indirizzo indicato all'ordine

### Non sono inclusi:

Gabbie o casse speciali in legno (da preventivare caso per caso) (esempio top cucina, pergole, fioriere speciali premontate, ecc.

Maggiorazione per prodotti spediti montati occupanti maggior spazio

Movimentazione e consegna al piano

Sballaggio e ritiro imballi

## Condizioni generali di vendita

### 1. Premessa

I rapporti commerciali fra Modularte Srl e la sua clientela sono regolati esclusivamente dalle seguenti condizioni di vendita, che escludono qualsiasi altra condizione e garanzia stampata sugli ordini clienti.

### 2. Responsabilità

Modularte Srl non è responsabile di danni o perdite derivanti dalla ritardata o mancata consegna del prodotto.

### 3. Informazioni tecniche del prodotto

Le informazioni tecniche indicate sul catalogo e listino prezzi sono indicative. Modularte Srl si riserva la facoltà di modificare parametri tecnici e dimensionali e di non produrre più alcuni prodotti in gamma in qualsiasi momento senza alcun preavviso.

L'acquirente non potrà contestare alcuna responsabilità nei confronti di Modularte Srl per eventuali conseguenze dannose connesse o dipendenti da dati e informazioni non corrette o incomplete.

### 4. Ordini

Con l'invio dell'ordine il cliente accetta le presenti condizioni generali di vendita e si impegna ad osservarle.

I tempi di consegna sono stimati da Modularte Srl al momento dell'ordine. La data di consegna è meramente indicativa e nessuna responsabilità potrà essere addebitata a Modularte Srl in caso di mancata consegna entro i termini previsti.

### 5. Prezzi

I prezzi indicati sul listino sono IVA esclusa ed escluso spese di trasporto e imballo. I prezzi sono in vigore dal 1 gennaio 2025. Ove non specificato, i prezzi si intendono per singolo pezzo o a metro lineare. Modularte si riserva di modificarli senza alcun preavviso in base all'andamento dei costi delle materie prime.

I prezzi di vendita dei prodotti Modularte Srl sono indicati in questo listino solo per le versioni e misure specificate, mentre nel configuratore prezzi on-line riservato ai rivenditori si possono calcolare i prezzi delle versioni e modelli su misura. Per applicazioni specifiche, versioni e funzionalità speciali Modularte Srl calcolerà il prezzo su richiesta.

### 6. Imballaggio prodotto

Le dimensioni degli imballaggi non sono standard, variano in base alla quantità e dimensioni dei prodotti ordinati.

Modularte comunicherà gli ingombri degli imballaggi nel momento in cui l'ordine è pronto per la spedizione. Le dimensioni degli imballaggi verranno comunicati solo su richiesta specifica del cliente.

### 7. Pagamento

In caso di ritardato pagamento, verranno addebitati gli interessi di mora. Detti interessi decorreranno dal giorno successivo alla scadenza, senza bisogno di particolari diffide, oltre all'addebito delle commissioni bancarie per l'insoluto.

È facoltà di Modularte Srl sospendere le consegne, o annullare ordini già accettati, qualora i pagamenti non vengano effettuati alle scadenze stabilite.

Contestazioni di qualunque genere non danno diritto a differire o sospendere i pagamenti.

Sino al puntuale adempimento dell'obbligo di pagamento, Modularte Srl si riserva il diritto di dominio sulla merce oggetto della compravendita ai sensi dell'art. 1523 c.c.

### 8. Spedizioni

I prezzi di listino si intendono ex-works escluso imballo. Nel caso in cui sia richiesto il servizio di gestione del trasporto sarà predisposto il preventivo delle spese di spedizione il cui importo sarà confermato dal compratore in fase di conferma dell'ordine. Modularte con la consegna al vettore in nessun caso risponde dei rischi a cui la merce è sottoposta durante il trasporto.

Quindi eventuali ammanci, rotture, deterioramenti o manomissioni sono a totale carico dell'acquirente.

Verificare sempre al ricevimento del prodotto l'integrità dell'imballaggio e comunicare tramite email con foto entro 12 ore dalla consegna se l'imballaggio è stato danneggiato. Firmare con riserva alla consegna dei prodotti. In caso di mancata firma con riserva, Modularte Srl non è responsabile di un eventuale danno sul prodotto in fase di trasporto.

Il trasporto dei prodotti acquistati se richiesto è a cura di Modularte Srl mediante vettori specializzati. La consegna dei prodotti verrà effettuata all'indirizzo indicato nell'ordine e dovrà avvenire alla presenza del cliente o di un suo fiduciario. La consegna avviene solo a bordo strada.

Al momento della consegna il cliente è tenuto ad accertare l'integrità e conformità all'ordine dei prodotti consegnati. Il cliente è tenuto a verificare immediatamente le qualità estrinseche del prodotto ed a segnalare entro 3 giorni eventuali vizi a Modularte Srl. I prodotti consegnati ed accettati si presumono esenti da vizi di natura estetica e non occulti, fatti salvi i vizi intrinseci o non immediatamente percepibili del bene per i quali sono esercitabili i rimedi previsti dall'art. 9 e 10 del presenti condizioni di vendita.

Modularte accetterà esclusivamente reclami presentati entro 5 (cinque) giorni dal ricevimento della merce.

### 9. Restituzione prodotto

Modularte Srl non accetta la restituzione dei prodotti, solo in caso di danneggiamento dovuto dal trasporto Modularte Srl sostituisce il pezzo/componente danneggiato in garanzia. Modularte non riconosce alcuna spesa o danno o perdita derivante dalla sostituzione di pezzi danneggiati.

### 10. Reclamo

Errori sul prodotto o servizio di spedizione devono essere segnalati a Modularte Srl citando il numero dell'ordine, fattura e DDT tramite email.

Le condizioni di garanzia seguono le regole e norme della vigente Garanzia Europea.

### 11. Diritto di recesso

Il diritto di recesso è escluso per i clienti professionali, rivenditori e importatori e, ai sensi dell'art. 59, lettera c) del D.Lgs. 206/2005, come modificato dal D.Lgs. 21/2014, per tutti i modelli Modularte Srl prodotti su misura o personalizzati secondo le richieste del consumatore (a titolo esemplificativo e non esaustivo: tutte le cucine componibili, fioriere, pergole, deck, mobili su misura).

### 12. Competenza

Per ogni controversia, la legge applicabile è l'italiana e il foro competente è il Tribunale di Modena.

Agli effetti degli artt. 1341 e 1342 c.c., con l'invio dell'ordine il cliente dichiara di approvare espressamente le clausole di cui all'art. 7 (Patto di riservato dominio e rescissione del contratto per inadempimento), 8 (Spedizioni), 11 (Diritto di recesso e prodotti personalizzati su richiesta del cliente), 10 (Garanzia) e 12 (Legge applicabile e foro competente).

### INFORMATIVA AI SENSI ART.13 D. Lgs. n. 196/03

"Codice in materia di protezione dei dati personali" Il trattamento dei dati personali si svolge nel rispetto dei diritti e delle libertà fondamentali, con particolare riferimento alla riservatezza e al diritto alla protezione. Il trattamento viene effettuato per adempiere ad obblighi amministrativo-contabili e fiscali e per l'esecuzione degli obblighi contrattuali. I Vs. dati possono essere comunicati, oltre che a tutti gli incaricati del trattamento all'interno dell'azienda, a consulenti amministrativi, contabili e legali, ad Istituti Bancari. Il Titolare del trattamento è MODULARTE SRL avente sede legale in Via Campagna 9/B - Modena - Italy. Al Titolare del trattamento ci si potrà rivolgere per far valere i diritti previsti dall'art. 7 del D.Lgs 196/03.

modularte