

STRONG

 **Google TV**

HD SMART TV 24"

SRT 24HG4723C



Sujeito a alterações

Instruções de instalação

SERVICE CENTER

AT	 support_at@strong-eu.com 0820 400 150 (€ 0,12/Min. österr. Festnetz)	HU	 support_hu@strong-eu.com +36 1 445 26 10
BG	 support_bg@strong-eu.com +359 32 634451	IT	 support_it@strong-eu.com
CZ	 support_cz@strong-eu.com 844 44 44 90	NL	 support_nl@strong-eu.com
DE	 support_de@strong-eu.com 0800 7788 787 (Gebührenfrei)	PL	 support_pl@strong-eu.com 801 702 017
DK	 support_dk@strong-eu.com	PT	 support_pt@strong-eu.com +351 2 100 06 125
ES	 support_es@strong-eu.com +34 91 119 61 76	SK	 support_sk@strong-eu.com 0850 15 05 50
FR	 support_fr@strong-eu.com	SL	 +386 1 828 08 58
HR	 +385 1 344 57 66	UA	 support_ua@strong-eu.com +380 (44) 238 61 50

Supplied by STRONG Austria
Represented by STRONG Ges.m.b.H.
Teinfaltstraße 8/4.Stock
A-1010 Vienna, Austria
Email: support_at@strong-eu.com

Licenses

Este produto contém um ou mais programas protegidos por leis de direitos autorais internacionais e dos EUA como trabalhos não publicados. Eles são confidenciais e de propriedade da **Dolby laboratories**. É proibida a sua reprodução ou divulgação, no todo ou em parte, ou a produção de trabalhos derivados dos mesmos sem a autorização expressa da Dolby Laboratories. Direitos autorais 2003-2009 da Dolby Laboratories. Todos os direitos reservados.

ESTE PRODUTO É VENDIDO COM UMA LICENÇA LIMITADA E ESTÁ AUTORIZADO A SER USADO APENAS EM CONEXÃO COM CONTEÚDO HEVC QUE ATENDA A CADA UMA DAS SEGUINTE QUALIFICAÇÕES: (1) CONTEÚDO HEVC APENAS PARA USO PESSOAL; (2) CONTEÚDO HEVC QUE NÃO É OFERECIDO PARA VENDA; E (3) CONTEÚDO HEVC CRIADO PELO PROPRIETÁRIO DO PRODUTO. ESTE PRODUTO NÃO PODE SER USADO EM CONEXÃO COM CONTEÚDO CODIFICADO EM HEVC CRIADO POR TERCEIROS, QUE O USUÁRIO ENCOMENDOU OU COMPROU DE TERCEIROS, A MENOS QUE O USUÁRIO RECEBA SEPARADAMENTE DIREITOS DE USO DO PRODUTO COM TAL CONTEÚDO POR UM VENDEDOR LICENCIADO DO CONTEÚDO. O USO DESTES PRODUTO EM CONEXÃO COM CONTEÚDO CODIFICADO EM HEVC É CONSIDERADO ACEITAÇÃO DA AUTORIDADE LIMITADA DE USO CONFORME OBSERVADO ACIMA.

DECLARAÇÃO DE CONFORMIDADE SIMPLIFICADA DA UE

A STRONG declara que o dispositivo SRT 24HG4723C está em conformidade com a Diretiva 2014/53/UE.

O texto completo da declaração de conformidade da UE está disponível no seguinte endereço de Internet: <https://eu.strong-eu.com/downloads/>

Sujeito a alterações. Em consequência da investigação e desenvolvimento contínuos, as especificações técnicas, a concepção e o aspeto dos produtos podem sofrer alterações. Fabricado sob licença da Dolby Laboratories. Dolby, Dolby Audio e o símbolo do duplo D são marcas comerciais da Dolby Laboratories Licenças Corporation. Os termos HDMI, HDMI High-Definition Multimedia Interface, HDMI Trade dress e os logótipos HDMI são marcas comerciais ou marcas comerciais registadas da HDMI Licensing Administrator, Inc. Wi-Fi é uma marca registada da Wi-Fi Alliance®. Netflix é uma marca comercial registada da Netflix, Inc. YouTube é uma marca comercial da Google Inc. Todos os nomes de produtos são marcas comerciais ou marcas comerciais registadas dos respectivos proprietários.

© STRONG 2025. Todos os direitos reservados.

ÍNDICES

Para obter o melhor desempenho e segurança, leia atentamente este manual. Por favor, guarde este manual para referência futura.



1.0 INSTRUÇÃO	4
1.1 INSTRUÇÕES DE SEGURANÇA	4
1.2 ARMAZENAMENTO	4
1.3 ACESSÓRIOS	4
1.4 CONFIGURAÇÃO DO EQUIPAMENTO	5
2.0 INSTALAÇÃO	5
2.1 CONFIGURAÇÃO DE SENHA:	5
2.2 PAINEL FRONTAL	5
2.3 PAINEL TRASEIRO	6
2.4 CONTROLE REMOTO	7
2.5 INSTALANDO AS BATERIAS	8
2.6 USANDO O CONTROLE REMOTO IR	8
3.0 PRIMEIRA INSTALAÇÃO	9
3.1 INSTALAÇÕES DE CANAIS PARA CABOS	11
3.2 INSTALAÇÕES DE CANAIS PARA ANTENA	12
3.3 INSTALAÇÕES DE CANAIS PARA SATÉLITE	13
4.0 TELA INICIAL	16
4.1 ENTRADAS	17
4.2 REDE E INTERNET	17
5.0 USO DE TV AO VIVO	20
5.1 INSTALAÇÃO DO CANAL	20
5.2 ASSISTINDO CANAIS DE TV	20

5.3 GUIA ELETRÔNICO DE PROGRAMAÇÃO (EPG)	21
5.4 MENUS DE TV	21
6.0 POSSIBILIDADES DE SMART TV	22
7.0 CONFIGURAÇÕES DO SISTEMA	23
7.1 MENU PRINCIPAL DE CONFIGURAÇÕES	23
7.2 MENU DO SISTEMA	23
8.0 MULTIMÍDIA	24
8.1 LEMBRETE AO USAR OS DISPOSITIVOS DE ARMAZENAMENTO USB	24
8.2 REPRODUTOR MULTIMÍDIA	24
8.2.1 REPRODUZIR VÍDEOS	25
8.2.2 PROCURAR FOTOS	26
8.2.3 TOCAR MÚSICA	27
8.2.4 PROCURAR ARQUIVOS	27
9.0 SOLUÇÃO DE PROBLEMAS	28
10.0 ESPECIFICAÇÕES	30

1.0 INSTRUÇÃO

1.1 INSTRUÇÕES DE SEGURANÇA

Leia todas as instruções antes de operar o aparelho. Guarde estas instruções bem para uso posterior.

- Use apenas conexões / acessórios especificados ou fornecidos pelo fabricante (como o adaptador de alimentação exclusivo, bateria, etc.).
- Consulte as informações no gabinete traseiro externo para obter informações elétricas e de segurança antes de instalar ou operar o aparelho.
- Para reduzir o risco de incêndio ou choque elétrico, não exponha este aparelho à chuva ou umidade.
- A ventilação não deve ser impedida cobrindo as aberturas de ventilação com itens, como jornais, toalhas de mesa, cortinas, etc.
- O aparelho não deve ser exposto a gotas ou respingos e nenhum objeto com líquido, como vasos, deve ser colocado sobre o aparelho.
- A marca  indica risco de choque elétrico. Os fios externos devem ser instalados por uma pessoa instruída ou devem ser usados fios ou cabos prontos.
- Para evitar ferimentos, este aparelho deve ser fixado com segurança ao chão/parede de acordo com as instruções de instalação.
- Perigo de explosão se a bateria for substituída incorretamente. Substitua apenas pelos mesmos tipos ou equivalentes.
- A bateria (bateria ou baterias ou bateria) não deve ser exposta a calor excessivo, como luz do sol, fogo ou algo semelhante.
- A pressão sonora excessiva dos fones de ouvido pode causar perda auditiva.
- Ouvir música em níveis de volume altos e por longos períodos pode prejudicar a audição.
- Para reduzir o risco de danos à audição, deve-se diminuir o volume para um nível seguro e confortável e reduzir a quantidade de tempo ouvindo em níveis altos.
- O plugue principal ou o acoplador do aparelho são usados como dispositivo de desconexão, ele deve permanecer prontamente operável. Quando não estiver em uso e durante o movimento, tome cuidado com o conjunto de cabos de alimentação, por exemplo, amarre o conjunto de cabos de alimentação com braçadeira ou algo parecido. Deve estar livre de bordas afiadas ou similares que possam causar abrasão no conjunto de cabos de alimentação. Quando colocado em uso novamente, certifique-se de que o cabo de alimentação não esteja danificado. Em caso de danos, substitua o cabo de alimentação por um semelhante com as mesmas especificações. A ausência de indicação luminosa no aparelho não significa que ele esteja totalmente desconectado da rede elétrica. Para desconectar completamente o aparelho, o plugue de alimentação deve ser retirado.
- Deve-se chamar a atenção para os aspectos ambientais do descarte da bateria.
- Nenhuma fonte de chama aberta, como velas acesas, deve ser colocada sobre o aparelho.
-  Para evitar a propagação do fogo, mantenha velas ou outras chamas abertas longe deste produto o tempo todo.
- Um terminal USB pode fornecer um máximo de 500 mA.
-  O equipamento com este símbolo é um aparelho elétrico de Classe II ou com isolamento duplo. Ele foi projetado de tal forma que não requer uma conexão de segurança ao aterramento elétrico.

Operating Environment

- Não instale este equipamento em um espaço confinado, como uma estante ou unidade similar.
- Não use o aparelho perto de áreas úmidas e frias, proteja o aparelho contra superaquecimento.
- Mantenha longe da luz solar direta.
- Não use o aparelho perto de locais com poeira.
- Não coloque a vela na área de abertura acessível, para evitar que materiais estranhos inflamáveis entrem na TV.

WEEE Directive



Descarte correto deste produto. Esta marcação indica que este produto não deve ser descartado com outros resíduos domésticos em toda a UE. Para evitar possíveis danos ao meio ambiente ou à saúde humana decorrentes do descarte descontrolado de resíduos, recicle-os com responsabilidade para promover a reutilização sustentável dos recursos materiais. Para devolver seu dispositivo usado, use os sistemas de devolução e coleta ou entre em contato com o revendedor onde o produto foi adquirido. Eles podem levar este produto para reciclagem segura para o meio ambiente.

1.2 ARMAZENAMENTO

Seu dispositivo foi cuidadosamente verificado e embalado antes do envio. Ao desembalá-lo, certifique-se de que todas as peças estejam incluídas e mantenha a embalagem fora do alcance das crianças. Recomendamos que guarde a caixa durante o período de garantia, para manter o seu dispositivo perfeitamente protegido em caso de reparação ou garantia.

1.3 ACESSÓRIOS

- 1x Manual do utilizador
- 1x Cartões de instruções de segurança/garantia
- 1x Controlo remoto
- 2x pilhas AAA
- 1x Suporte central (composto por três partes)
- 6x Parafusos para os pés
- 1x Cabo de alimentação
- 1x Adaptador de alimentação (200V-12V)
- 1x Adaptador para automóvel (12V)

1.4 CONFIGURAÇÃO DO EQUIPAMENTO

Fig. 1

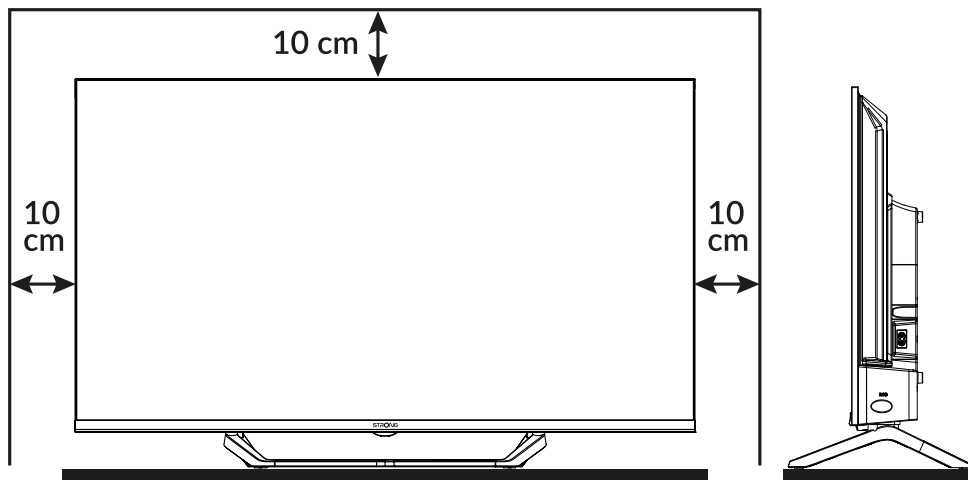

Instale o monitor em uma superfície horizontal sólida, como uma mesa ou escrivaninha. Para ventilação, deixe um espaço de pelo menos 10 cm livre em todo o conjunto. Para evitar falhas e situações inseguras, não coloque nenhum objeto em cima do aparelho. Este aparelho pode ser usado em climas tropicais e/ou moderados.

NOTA: Limpe a tela com um pano macio e seco depois de desligar e desconectar a televisão e evite sprays de vidro e outros agentes de limpeza doméstica.

Este manual do usuário fornece instruções completas para instalar e usar esta TV. Os símbolos servem da seguinte forma:

ATENÇÃO	Indica informações de aviso.
OBSERVAÇÃO	Indica qualquer outra informação adicional importante ou útil.
MENU	Representa um botão no controle remoto ou na TV.
<i>mover para</i>	Representa um item de menu dentro de uma janela.

2.0 INSTALAÇÃO

2.1 CONFIGURAÇÃO DE SENHA:

A senha é definida pelo usuário durante a primeira instalação descrita no capítulo 3 (Etapa 5). É possível inserir um código de sua preferência, mas lembrando que para redefinir a senha será necessário zerar o sistema, fazendo com que ele retorne às configurações de fábrica, perdendo todas as configurações definidas pelo usuário.

2.2 PAINEL FRONTAL

Fig. 2

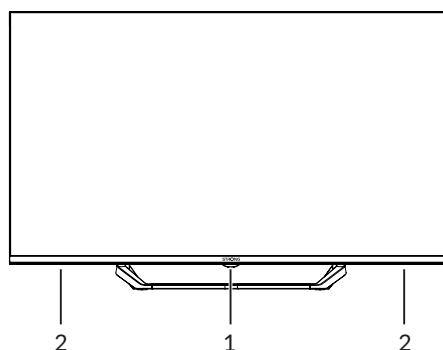

NOTA: Os gráficos são apenas para representação.

1. Indicador de energia/sensor remoto
2. Falantes

2.3 PAINEL TRASEIRO

NOTA: Os gráficos são apenas para representação.

Fig. 3

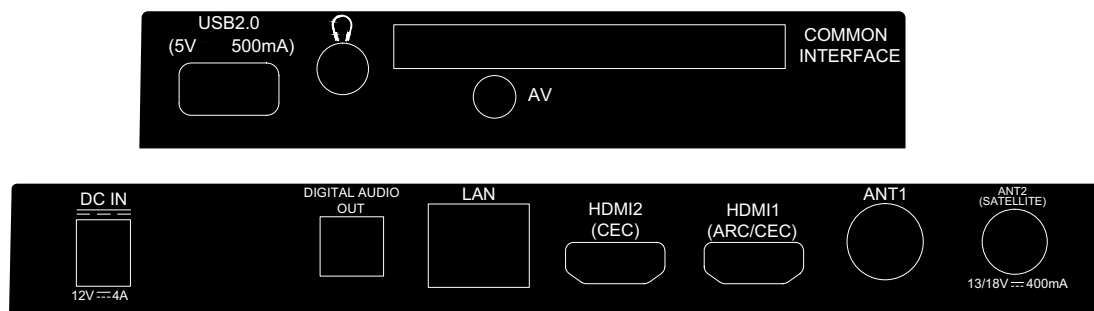

- | | |
|-------------------------------|--|
| 1. USB 2.0 | Porta USB 2.0. |
| 2. FONE DE OUVIDO | Saída de áudio para auscultadores ou auriculares, os altifalantes serão MUTE quando o auricular está ligado e o auscultador está selecionado. |
| 3. IC | Inserir um módulo de acesso condicional (CAM). |
| 4. AV IN | Para ligar o leitor de DVD ou outro dispositivo que utilize o sistema AV de 3,5 mm ao televisor para reproduzir vídeos no ecrã do televisor. |
| 5. DC IN | Conector de 12V para ligar o seu cabo de 12V |
| 6. ÁUDIO DIGITAL OUT (óptico) | Utilize um cabo ótico para ligar o seu televisor ao um amplificador digital compatível ou um aparelho de cinema em casa. |
| 7. LAN | Ligue-se ao seu router de Internet para aceder à Internet/aplicações. |
| 8. HDMI 2 (CEC) | Ligar o sinal de entrada HDMI de um <i>Inputs</i> como um DVD, um leitor de Blu-ray ou uma consola de jogos. |
| 9. HDMI 1 (ARC/CEC) | Ligar o sinal de entrada HDMI de uma fonte de sinal como DVD, Blu-ray player ou consola de jogos ou diretamente a um amplificador digital que suporte a função ARC. Esta entrada está equipada com a função ARC (Audio Return Channel) para implementar ligações áudio e para um suporte total de Dolby Audio. |
| 10. ANTENNA IN 1 | Ligar um cabo coaxial para receber o sinal do DVB-T/T2 antena ou cabo DVB-C. |
| 11. ANT 2/ SAT IN | Ligue um cabo coaxial para receber o sinal de satélite DVB-S/S2 do LNB Dish. |

NOTA: Se a TV desligar quando você conectar um cabo a qualquer conector, basta ligá-lo novamente.

2.4 CONTROLE REMOTO

Fig. 4

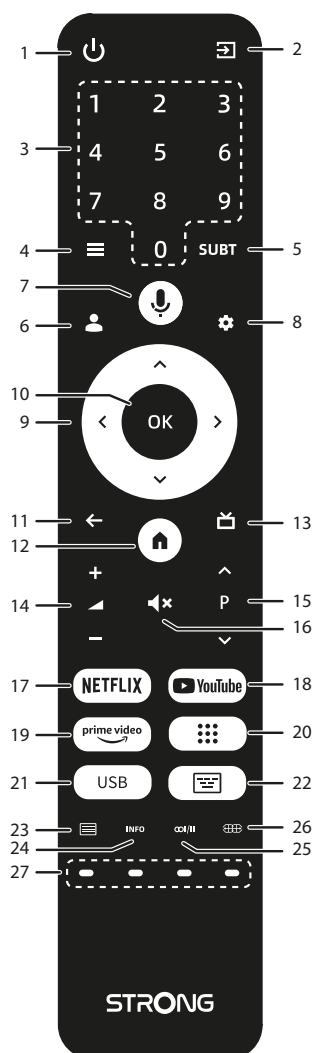

- 1.
- 2.
3. 0 ~ 9
- 4.
5. SUBT
- 6.
- 7.
- 8.
- 9.
10. OK
- 11.
- 12.
- 13.
14. VOL +/-
- 15.
16. P +/-
17. NETFLIX
18. YouTube
19. prime video
- 20.
21. USB
- 22.
- 23.
- 24.
- 25.
- 26.
- 27.

- Pressione para ligar a TV ou o modo de espera.
- Pressione para acessar as fontes de TV.
- Escolha o canal diretamente.
- Pressione para acessar as opções do menu no modo TV.
- Ativar/desativar legendas no modo DTV
- Pressione para escolher uma conta
- Pressione para ativar a função de controle de voz*.
- Pressione para acessar as configurações da TV.
- Navegue no menu.
- Confirme a seleção.
- Pressione para voltar ao canal visualizado anteriormente. No menu: Voltar ao menu anterior.
- Entre na área de trabalho inicial.
- Pressione para exibir as informações do EPG no modo TV.
- Ajuste o volume para cima ou para baixo.
- Pressione para silenciar ou restaurar o volume.
- Altere os programas para cima ou para baixo.
- Pressione para acesso direto à Netflix**
- Pressione para acesso direto ao YouTube.
- Pressione para acesso direto ao vídeo principal***.
- Pressione para exibir a lista de aplicativos.
- Entre no menu Multimídia.
- Exibe o teclado no modo LiveTV
- Pressione para entrar no teletexto.

24. INFO

25. 

26. 

27. BOTÕES DE COR

Pressione para exibir as informações do canal no modo LiveTV.

Seleção de faixa de áudio

Pressione para alterar as configurações da tela

Use de acordo com as instruções da interface de operação

* O controle de voz e algumas outras funções só podem funcionar quando esta RCU emparelhada com sua TV.

** A associação não está incluída. A Netflix está disponível em países selecionados. O streaming da Netflix requer a configuração de uma conta. É necessária Internet de banda larga. Consulte www.netflix.com/TermsOfUse para obter detalhes.

A associação não está incluída. O Prime está disponível em países selecionados. O streaming de vídeo principal requer a configuração de uma conta. É necessária Internet de banda larga. Consulte www.primevideo.com para obter detalhes.

2.5 INSTALANDO AS BATERIAS

Fig. 5

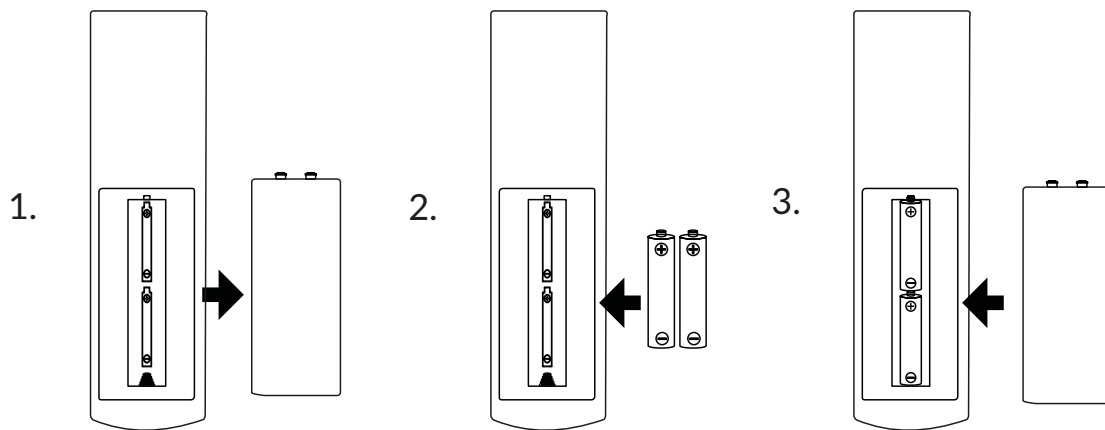

Remova a tampa da bateria do controle remoto e coloque 2 pilhas tamanho AAA dentro do compartimento. Certifique-se de combinar as marcações de polaridade dentro do compartimento.

NOTA: As fotos são apenas para referência. Os itens reais podem ser diferentes.

1 Abra a tampa.

2 Coloque as baterias no compartimento e certifique-se de que a polaridade esteja correta.

3 Feche a tampa.

Precautions for using the battery

O uso inadequado da bateria causará vazamento. Siga atentamente estas instruções.

1. Observe a polaridade das baterias para evitar curto-circuito.
2. Quando a tensão da bateria é insuficiente, o que afeta a faixa de uso, você deve substituí-la por uma bateria nova. Remova as baterias da unidade de controle remoto se não pretender usá-la por um longo período.
3. Não use diferentes tipos de baterias (por exemplo, baterias de manganês e alcalinas) juntas.
4. Não coloque a bateria no fogo e carregue ou decomponha a bateria.
5. Por favor, descarte as baterias de acordo com os regulamentos de proteção ambiental relevantes.

2.6 USANDO O CONTROLE REMOTO IR

- Use o controle remoto apontando-o para o sensor remoto. Itens entre o controle remoto e o sensor remoto podem bloquear a operação normal.
- Não faça com que o controle remoto vibre violentamente. Além disso, não salpique líquidos no controle remoto nem coloque o controle remoto em um local de alta umidade.
- Não coloque o controle remoto sob luz solar direta, o que causará deformação da unidade pelo calor.
- Quando o sensor remoto estiver sob luz solar direta ou iluminação forte, o controle remoto não funcionará. Nesse caso, altere a iluminação ou a posição da TV ou opere o controle remoto mais próximo do sensor remoto.

*para confirmar suas escolhas, use o botão **OK** ou o botão direito ►.

3.0 PRIMEIRA INSTALAÇÃO

Depois que todas as conexões forem feitas corretamente, ligue a TV.

Siga o procedimento inicial de instalação na primeira vez (FTI) na tela e conclua a instalação. Vai demorar alguns minutos.

Step 1

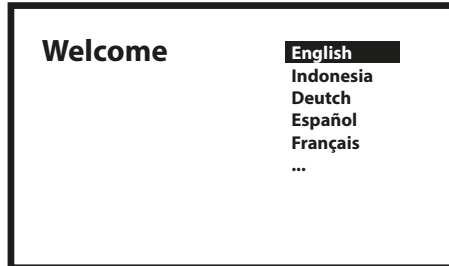

Selecione seu idioma e local preferidos na página de boas-vindas, pressione **OK** para ir para a próxima etapa.

Step 2



Seleção do tipo de instalação.

Existem duas formas de instalação diferentes, uma completa e outra básica, dependendo de suas necessidades.

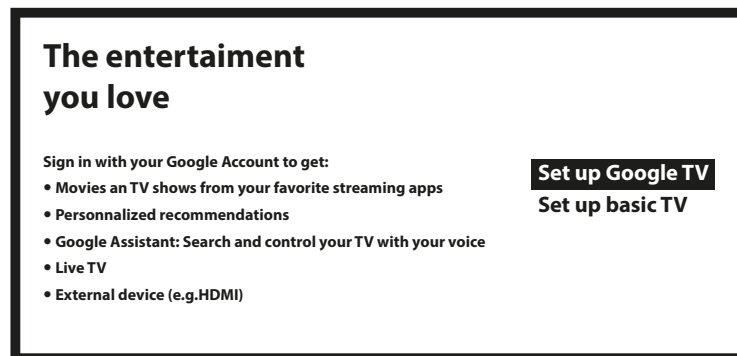

Com a TV básica, você terá: TV ao vivo e dispositivos externos (por exemplo, HDMI)

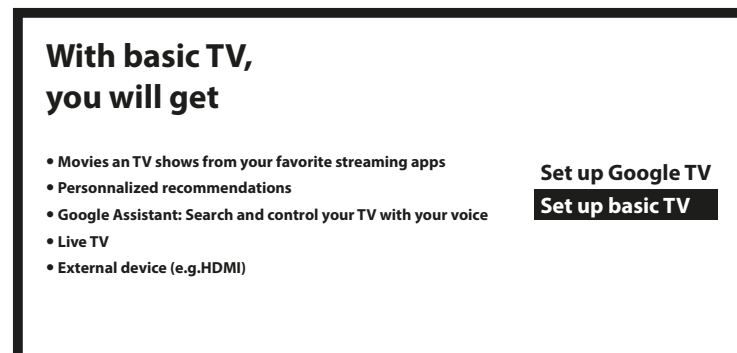

Você pode transferir facilmente a rede Wi-Fi e a Conta do Google do seu telefone Android para sua TV.

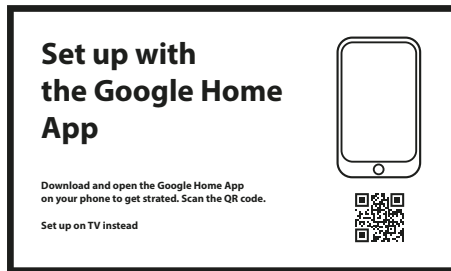

Step 3

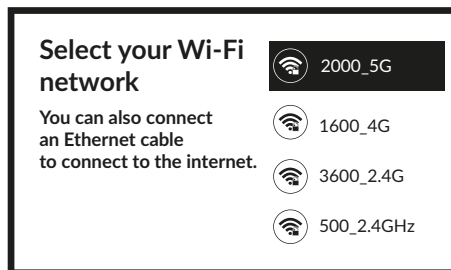

Selecione sua rede Wi-Fi para se conectar à Internet. Alternativamente, também é possível conectar um cabo Ethernet à entrada na parte traseira.

Step 4

Após a instalação da internet, é hora da conta.

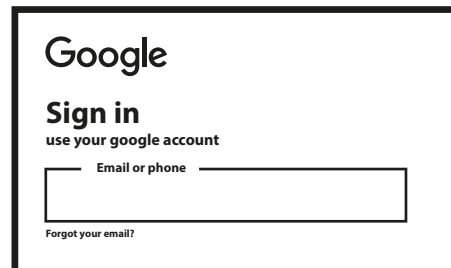

Step 5

Emparelhar o controle remoto.

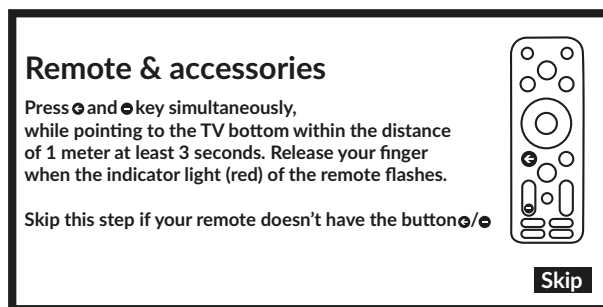

Botões para pressionar simultaneamente.

Configuração de senha

Step 6

Password
Please set password.
"0000" is invalid. **Input password**

Seleção de afinador.

Step 7

Tuner Mode
Please select
your tuner mode:
Antenna
Cable
Satellite
Skip

Para instalar canais para transmissão terrestre, por satélite ou a cabo, selecione *Antena, Cabo ou Satélite* e escolha o tipo de canal desejado *Digital, Analógico*.

Caso você não esteja interessado em instalar nenhum canal de TV, pressione *Skip*. Dessa forma, a TV terminaria a instalação.

3.1 INSTALAÇÕES DE CANAIS PARA CABOS

Tuner Mode
Please select
your tuner mode:
Antenna
Cable
Satellite

Selecione o modo sintonizador *Cable* e pressione **OK** para continuar.

Select the operator
You can select only
one operator from
the following list :
Ziggo
Others

Selecione um operador na lista a seguir ou selecione *Outro* se você não tiver um operador predefinido ou se ele for diferente dos listados. Uma vez feito isso , pressione **OK** para continuar.

NOTA: Nem todos os países têm operadores predefinidos. Se o país que você selecionou não tiver um, esta etapa será ignorada.

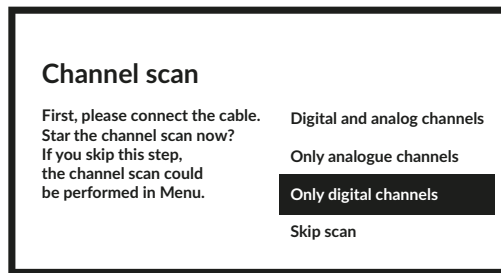

O primeiro passo é conectar o cabo. Em seguida, você deve iniciar a varredura de canal. Você pode escolher entre *canais digitais e analógicos*, *apenas canais analógicos* ou *apenas canais digitais*. Se você pular esta etapa, a varredura de canais poderá ser feita posteriormente acessando o menu da TV. Pressione **OK** para sua seleção.

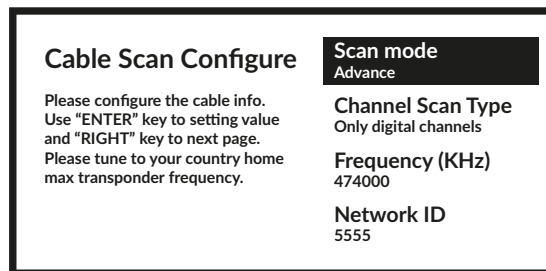

No menu *Scan Mode*, você pode optar por realizar uma verificação completa selecionando *Full*, enquanto seleciona *Advance*, você pode executar uma verificação usando os dados de frequência e ID de rede fornecidos pela sua operadora. Use o botão **OK** para definir o valor e ► para iniciar a varredura de canais.

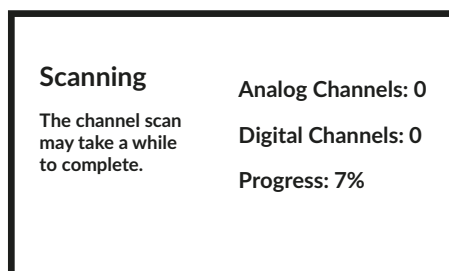

Na próxima etapa, a varredura de canal foi iniciada e levará alguns minutos para ser concluída.

3.2 INSTALAÇÕES DE CANAIS PARA ANTENA

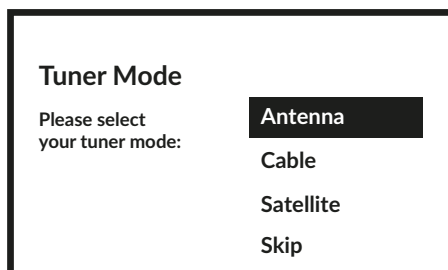

Selecione o modo sintonizador *Antena* e pressione **OK** para continuar.

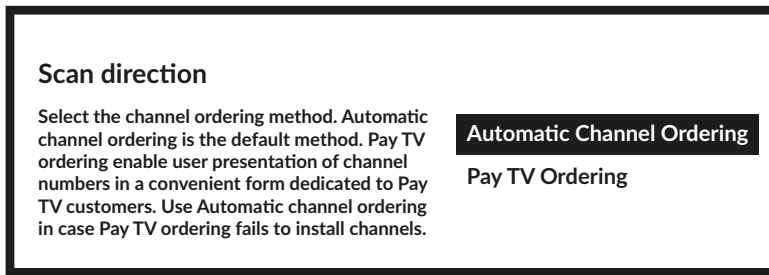

Selecione o método preferido de ordenação de canais.

O *Ordenação automática de canais* é o método padrão. *Pedidos de TV paga* permite que o cliente selecione a exibição de números de canal adequados para ele. Use *Ordenação automática de canais* quando *Ordenação de TV paga* não puder instalar canais.

Pressione **OK** para continuar.

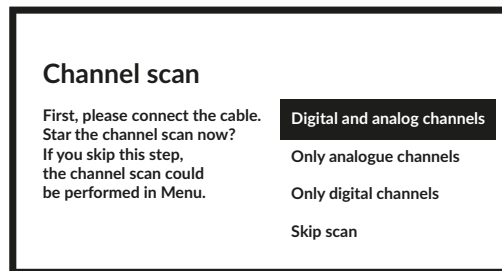

O primeiro passo é conectar o cabo da antena. Em seguida, você deve iniciar a varredura de canal. Você pode escolher entre *Canais digitais e analógicos*, *Somente canais analógicos* ou *Somente canais digitais*. Se você pular esta etapa, a varredura de canais poderá ser feita posteriormente acessando o menu da TV. Pressione **OK** para sua seleção.

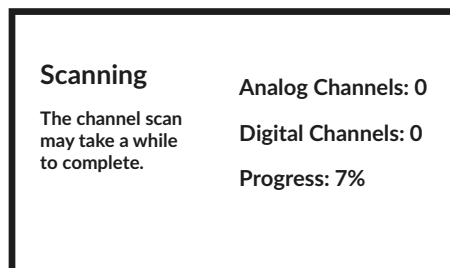

Na próxima etapa, a pesquisa de canais é iniciada e leva alguns minutos.

3.3 INSTALAÇÕES DE CANAIS PARA SATÉLITE

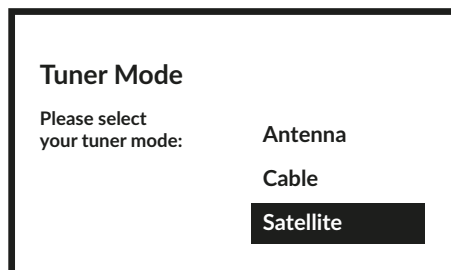

Selecione o modo sintonizador *Satellite* e pressione **OK** para continuar.

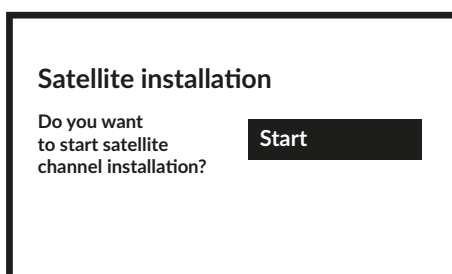

Pressione **OK** para iniciar a instalação do canal de satélite.

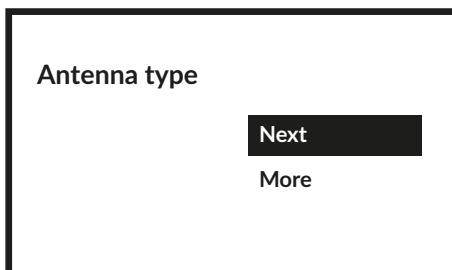

Ao selecionar *Avançar* você vai para a página *Selecione a operadora*, enquanto ao selecionar *Mais* você acessa a página *Tipo de antena de satélite* se for necessário definir o DiSEqC ou Unicable.

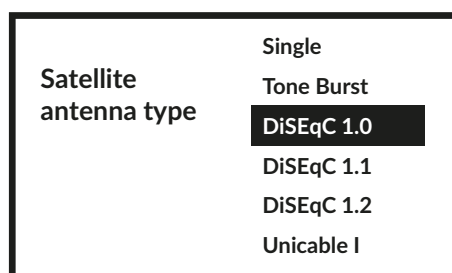

Se você estiver procurando a lista LNB, você deve ir para *Geral* e pressionar **OK**.

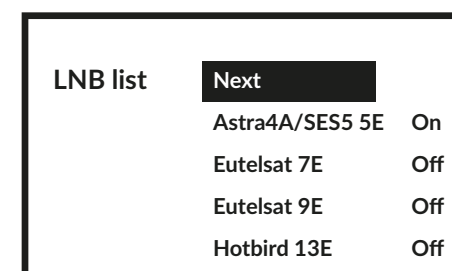
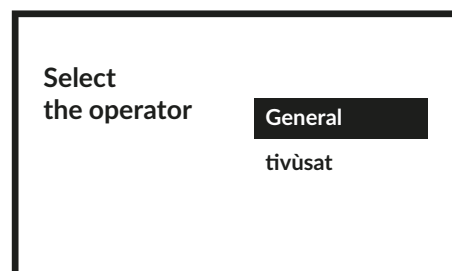

Com **▲▼** pode selecionar o satélite (ou satélites) para o qual a sua antena parabólica está endereçada. Pressione **OK** para acessar o submenu que permite ativar ou desativar o satélite selecionado e definir seus vários parâmetros. Depois de todas as definições terem sido efetuadas, selecione **SEGUINTE** para continuar.

OBSERVAÇÃO: Para configurar os parâmetros DiSEqC ou Unicable é necessário selecionar **MAIS** nas etapas anteriores.

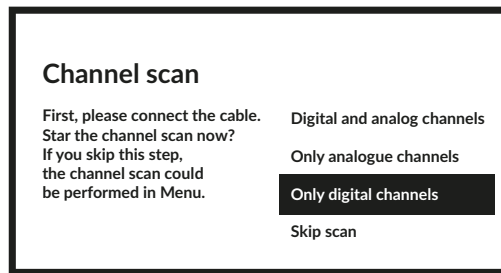

O primeiro passo é conectar o satélite. Em seguida, você deve iniciar a varredura de canal. Se você pular esta etapa, a varredura de canais poderá ser feita posteriormente acessando o menu da TV. Pressione **OK** para sua seleção.

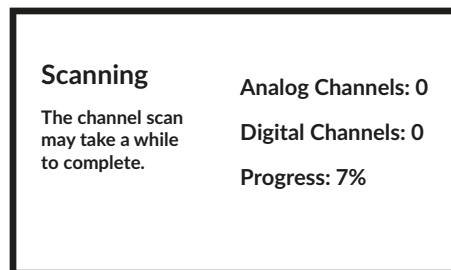

INa próxima etapa, a pesquisa de canais é iniciada e leva alguns minutos. Parabéns! Você concluiu com êxito a primeira instalação da sua TV.

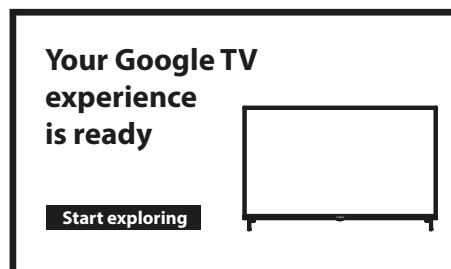

4.0 TELA INICIAL

A tela inicial é a tela principal deste modelo de TV.

Instalação HOME SCREEN BASIC, com possibilidade de acessar sua conta e a internet posteriormente.

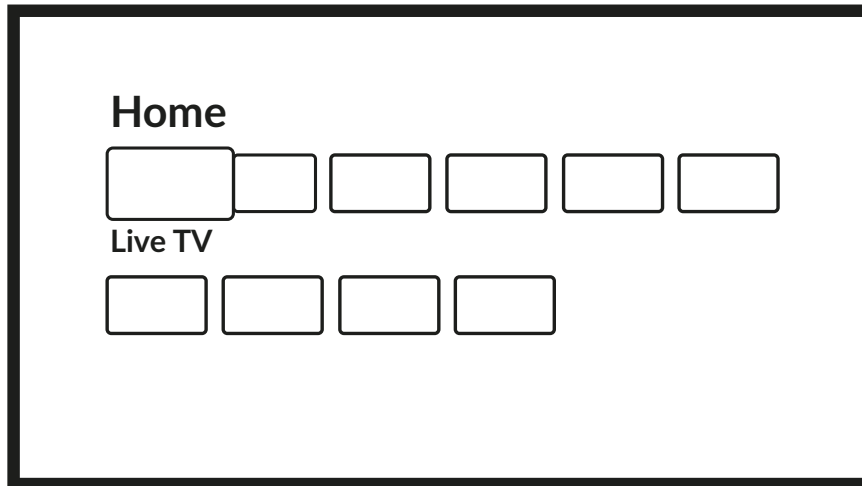

Instalação completa da TELA INICIAL:

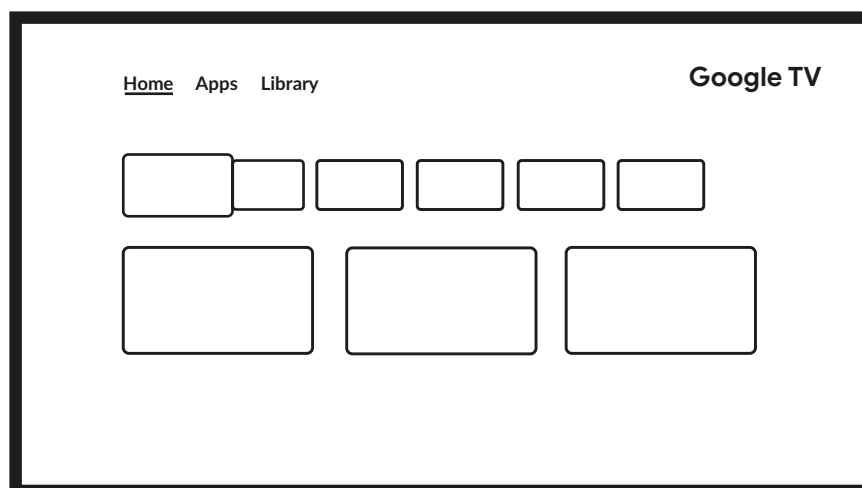

4.1 ENTRADAS

A TV tem as seguintes entradas ou fontes possíveis: *ATV, ANTENNA, CABLE* ou *SATELLITE* para os respectivos canais instalados na TV ao vivo view ou *HDMI 1, HDMI 2, HDMI 3* e *AV* para selecionar a conexão de dispositivos externos.

Para acessar esta opção, selecione o item *Inputs* na tela inicial ou pressione o botão **INPUT** no RCU.

Selecione as fontes de entrada para os dispositivos que estão conectados à TV através das diferentes entradas ou portas.

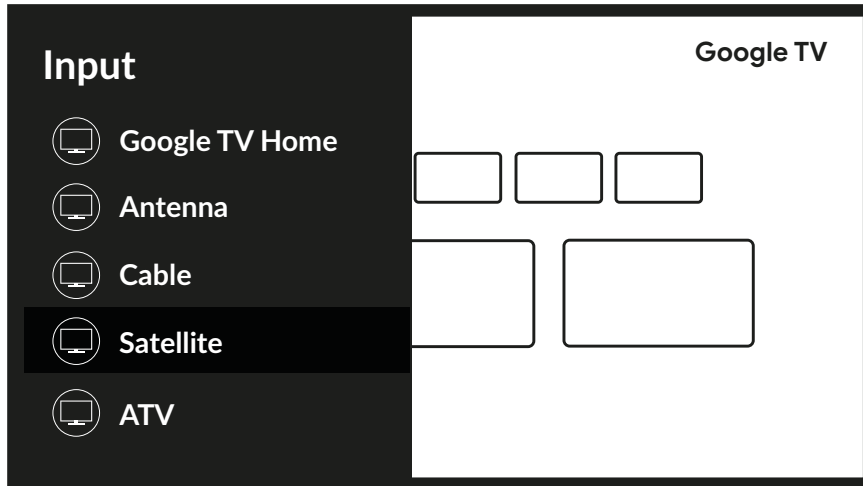

4.2 REDE E INTERNET

A conexão à internet permite instalar e usar aplicativos de internet (ou seja, You Tube, Netflix, etc.) e aproveitar outras vantagens da Smart TV.

O acesso à parte para conexão de rede e internet é feito através do capítulo *Rede e internet* do menu *Configurações* ou através do painel de acesso rápido na tela inicial.

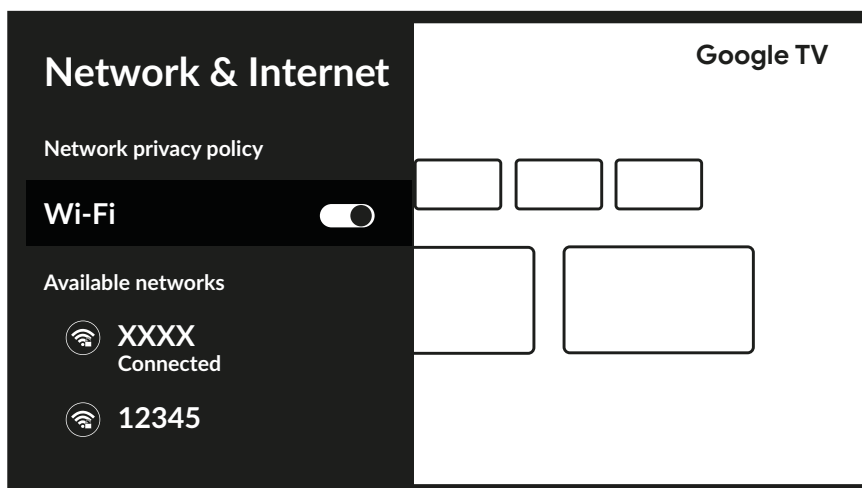

Sua TV pode ser conectada à sua rede doméstica de duas maneiras:

- Com fio, usando o conector RJ-45 (LAN) no painel traseiro.
- Sem fio, usando a rede sem fio interna e sua rede sem fio doméstica.

NOTA: Para acessar a Internet, você deve assinar um serviço de Internet de banda larga de alta velocidade com seu provedor de serviços de Internet.

NOTA: As instruções abaixo são apenas as maneiras usuais de conectar sua TV a uma rede com ou sem fio. O método de conexão pode diferir dependendo da configuração de rede real. Se você tiver alguma dúvida sobre sua rede doméstica, consulte seu provedor de serviços de Internet.

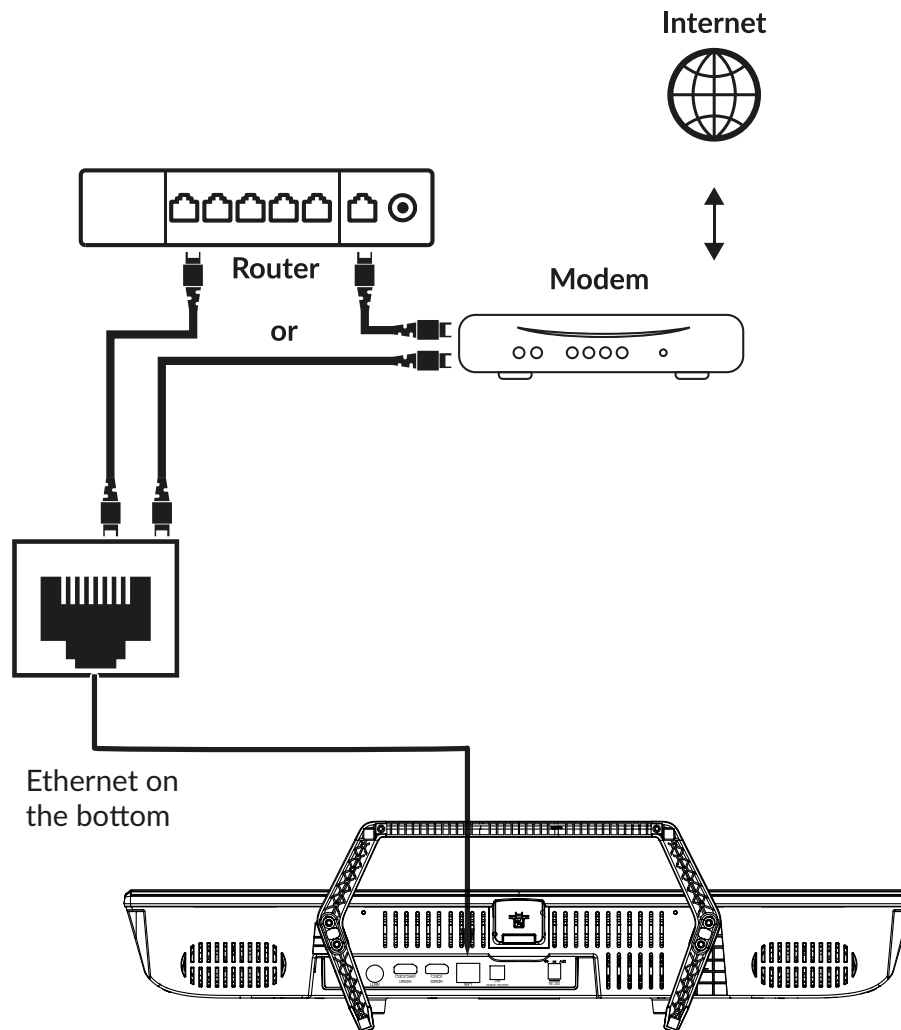

NOTA: Os gráficos são apenas para representação.

Para se conectar a uma rede com fio

1. Certifique-se de ter:
 - Um cabo Ethernet longo o suficiente para alcançar sua TV
 - Um roteador ou modem com uma porta Ethernet disponível
 - Uma conexão de Internet de alta velocidade
2. Conecte o cabo Ethernet ao roteador e à porta Ethernet na parte traseira da TV.
3. Use o menu *Configuração de rede* para configurar a TV.



Wi-Fi connection

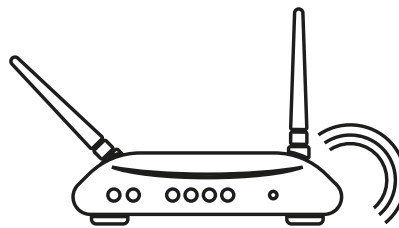
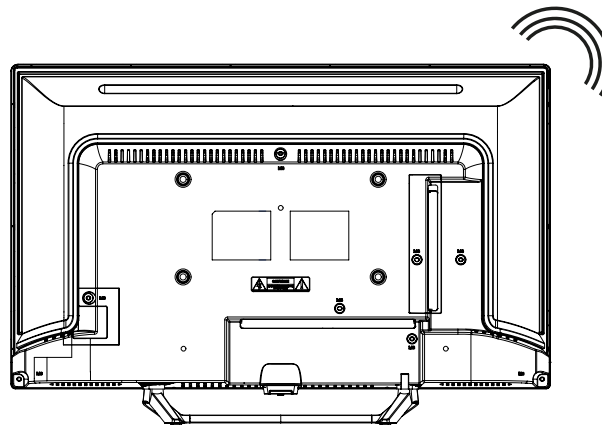

Wireless router

NOTA: Os gráficos são apenas para representação.

Para se conectar a uma rede sem fio:

1. Certifique-se de ter:

- Um roteador que transmite um sinal sem fio de 2,4 GHz ou 5 GHz.
- Uma conexão de Internet de alta velocidade

2. Selecione sua rede Wi-Fi na lista *Redes disponíveis* e digite a senha para a conexão.

3. Use outras opções de menu para configurar a conexão (se necessário).

Consulte **capítulo 6** para ler mais sobre os recursos inteligentes da sua TV.

5.0 USO DE TV AO VIVO

Selecione o aplicativo *Live TV* na tela inicial ou uma das fontes de TV no menu de entrada para assistir canais de TV ao vivo. Pressione **OK** para iniciar este aplicativo.

Este aplicativo dá acesso à TV ao vivo para assistir e curtir seus programas favoritos de TV e rádio de fontes de TV (ATV, Antena, Cabo ou vários satélites) de sua escolha.

Caso você tenha pulado a parte de instalação do canal durante o FTI e entre no aplicativo pela primeira vez, o aplicativo recomendará realizar a varredura e a instalação do canal.

NOTA: Observe que você não poderá assistir a nada se não houver canais verificados e instalados.

5.1 INSTALAÇÃO DO CANAL

Se os canais não foram sintonizados durante a primeira instalação, ainda é possível fazê-lo posteriormente, acessando o aplicativo **TV AO VIVO** disponível na tela HOME.

Em primeiro lugar, você precisa selecionar a fonte correta para escanear para obter os canais que pretende instalar pressionando o botão **≡** e selecionando uma fonte.

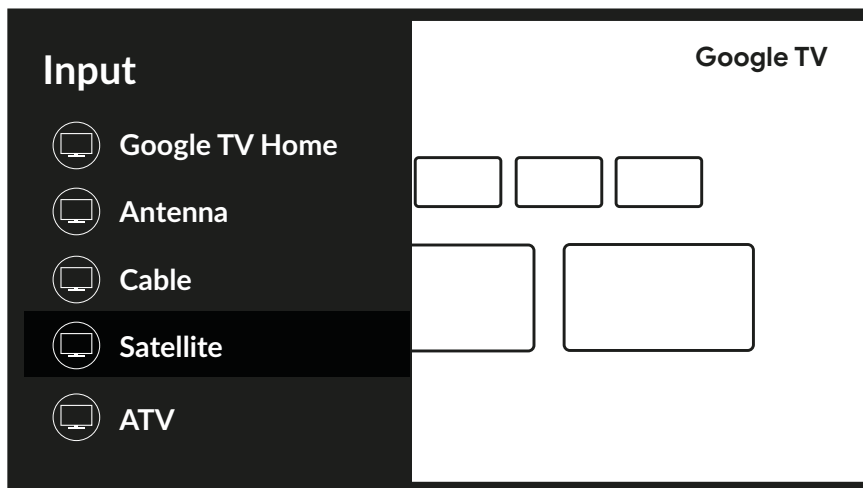

Depois de definir a fonte correta, pressione **≡** e depois o botão **▲** para acessar o capítulo *Canais*. Selecione *Canal* e siga as instruções para a instalação dos canais.

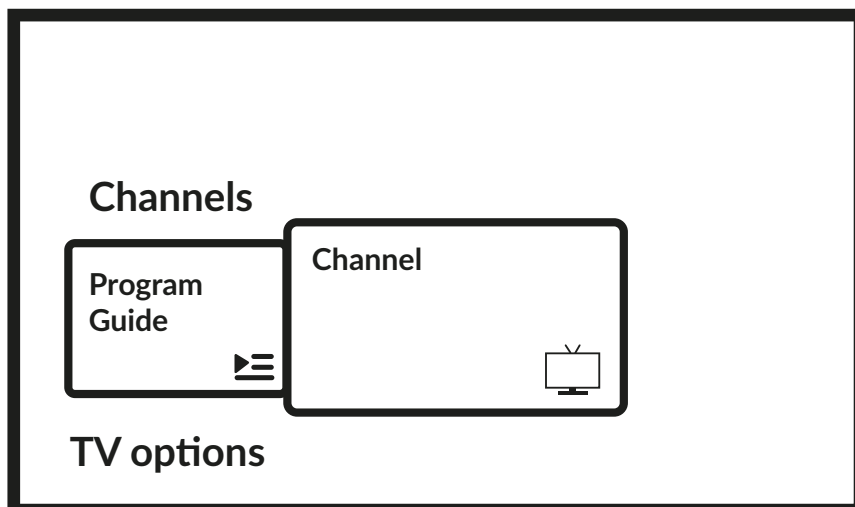

5.2 ASSISTINDO CANAIS DE TV

Quando a instalação estiver concluída, você poderá usar o aparelho de TV para assistir aos programas de TV instalados. Alguns recursos úteis para uma visualização confortável.

Mudar de canal

As seguintes maneiras são possíveis para mudar de canal:



- Através de acesso direto usando os botões 0~9.
- Através dos botões ▲▼ ou P+/P-.
- Através da lista de canais usando os botões OK e ▲▼. Use os botões P+/P- ou ◀▶ na lista para mover a página da lista para cima ou para baixo.

Info Banner

Enquanto assiste TV, você pode pressionar o botão **INFO** para obter informações sobre o programa e evento atual / próximo na transmissão e também algumas outras informações úteis sobre ele*.

*As informações do evento são exibidas quando disponíveis. A disponibilidade depende da transmissão.

5.3 GUIA ELETRÔNICO DE PROGRAMAÇÃO (EPG)

EPG significa Guia de Programação Eletrônica Digital. É fornecido pelos fornecedores de programas e oferece informações sobre os programas transmitidos. Você pode acessá-lo no modo digital pressionando  no controle remoto ou através das opções de TV com o botão  +  no capítulo *Canais*. Selecione o ícone *Guia de Programação* para entrar no EPG.

Use ▲▼ para selecionar o canal e ◀▶ para ver informações detalhadas do programa.

Pressione  para parar e retornar aos modos de visualização.



Pressione os botões **COLOUR** para realizar as ações necessárias:

- VERMELHO** ir para o Dia anterior do EPG
- VERDE** pule para o próximo dia do EPG
- AMARELO** Exibir detalhes
- AZUL** Tipo Filtro

NOTA: A linha vertical na barra de tempo mostra a hora atual. O programa selecionado tem uma barra de progresso em cores diferentes, que mostra quanto tempo se passou desde o início do programa.

5.4 MENUS DE TV

Você pode usar o acesso aos menus do aplicativo *Live TV* para fazer alterações na visualização dos canais e definir outras opções.

Possui 2 níveis *Canais* e *Opções de TV* (padrão). Este menu organizado como linhas de ícones. Para exibir o menu *TV options*, pressione o botão , para exibir o menu *Channels*, pressione os botões  e .

1º Nível de opções de TV

Este nível chamado *Canais* e dá acesso a algumas informações e parâmetros de transmissão.

Ele contém os itens: *Guia de Programação*, *Canal* e *Gerenciamento de Canais*.

Guia do programa
A ferramenta *Canal*
Controle dos Pais.

Gerenciamento de canais

dá acesso ao EPG. Consulte **Chapter 5.3** para obter mais informações sobre como usá-lo.
permite que você pesquise canais (consulte o Capítulo 5.1) e modifique as configurações de

dá acesso a uma série de opções que permitem modificar a lista de canais. Por exemplo, permite excluir, pular ou reposicionar um ou mais canais contidos na lista.

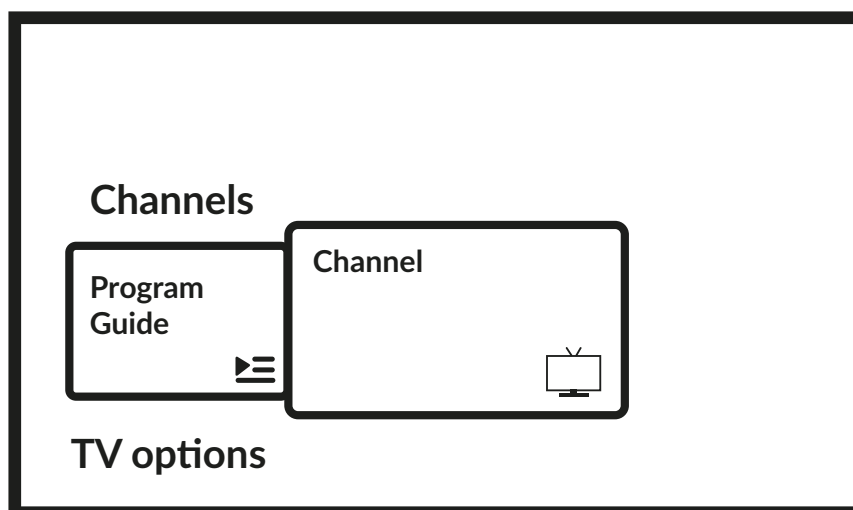

2nd Nível de opções de TV

Opções de TV contém os seguintes itens: *Entrada, Imagem, Tela, Som, Energia, Controle dos Pais, Cartão CI, Opções Avançadas e Configurações.*

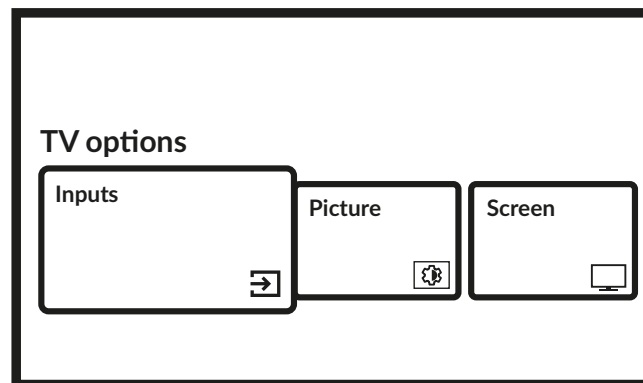

Inputs permite que você selecione a fonte a ser exibida. As fontes disponíveis são:

- Antena: para permitir a exibição de canais do sinal digital terrestre.
- Cabo: para permitir a visualização de canais a partir do sinal do cabo.
- Satélite: para permitir a visualização de canais a partir do sinal de satélite.
- ATV: para permitir a exibição de canais do sinal analógico terrestre.
- AV: para exibir o sinal de áudio/vídeo da entrada AV.
- HDMI 1: para visualizar o sinal proveniente da entrada HDMI 1.
- HDMI 2: para view o sinal vindo da entrada HDMI 2.
- HDMI 3: para view o sinal vindo da entrada HDMI 3.
- Android TV Home: para retornar à tela inicial do Android.

<i>Fotos</i>	permite modificar as configurações relativas à tela em todos os seus parâmetros. Também é possível definir os vários modos de imagem, para adaptar as configurações da tela ao programa exibido. As configurações disponíveis são: <i>Usuário, Padrão, Vívido, Esporte, Filme, Jogo, Economia de energia.</i>
<i>Screen</i>	permite modificar as configurações relacionadas à tela em todos os seus parâmetros.
<i>Sound</i>	permite modificar as configurações relacionadas ao áudio em todos os seus parâmetros.
<i>Power</i>	permite que você altere todas as configurações relacionadas ao gerenciamento de dispositivos, como o Sleep Timer ou o desligamento automático em caso de falta de sinal.
<i>Controle dos pais</i>	permite que você defina bloqueios ou restrições em programas se houver crianças usando a TV. Você também pode alterar o código PIN da TV.
<i>CI Card:</i>	se for utilizado um dispositivo CAM, esta opção permite o acesso ao menu principal do CAM ou ao Cartão ligado ao mesmo.
<i>Opções avançadas:</i>	permite gerenciar, entre outras coisas, o idioma de áudio primário e secundário, legendas, HbbTV e outras configurações e informações do sistema.
<i>Configurações:</i>	é o mesmo menu que também pode ser acessado na tela inicial e permite visualizar ou alterar configurações de rede, contas, preferências do dispositivo e conectar outros dispositivos, incluindo o controle remoto via Bluetooth (para obter mais informações, consulte o capítulo 7).

6.0 POSSIBILIDADES DE SMART TV



O modelo da sua TV é inteligente. Isso significa que, além de assistir TV ao vivo normal, ele fornece alguns recursos extras, o que permite usá-lo de forma mais flexível e ampla, para selecionar outras fontes de conteúdo de vídeo, como YouTube, Netflix, etc., para instalar vários aplicativos para estender a funcionalidade da sua TV.

OBSERVAÇÃO: O uso da funcionalidade inteligente da sua TV requer conexão com a Internet e, na maioria dos casos, usando sua conta do Google. Consulte **Chapter 3** e **Chapter 7** para obter informações sobre como configurar a conexão com a Internet e entrar na conta do Google.

Usando a conta do Google, você terá acesso a aplicativos e jogos, filmes e música do mercado Google Play Store. Aqui você pode pesquisar, selecionar e instalar alguns utilitários ou jogos úteis, aplicativos para conteúdo de IPTV, para assistir streaming de vídeo e conteúdo de música, outro player para multimídia, receber informações meteorológicas reais e outros.

Muitas vezes, o aplicativo exigia registro e uso de conta exclusiva para obter acesso aos seus serviços. Observe que nem todos os serviços são gratuitos e exigem taxa de assinatura. Por favor, mantenha essas informações em sigilo.

7.0 CONFIGURAÇÕES DO SISTEMA

Acesse todas as configurações principais da sua TV no menu *Configurações* através do  no canto superior direito da tela inicial ou pressionando o botão  no controle remoto.

7.1 MENU PRINCIPAL DE CONFIGURAÇÕES

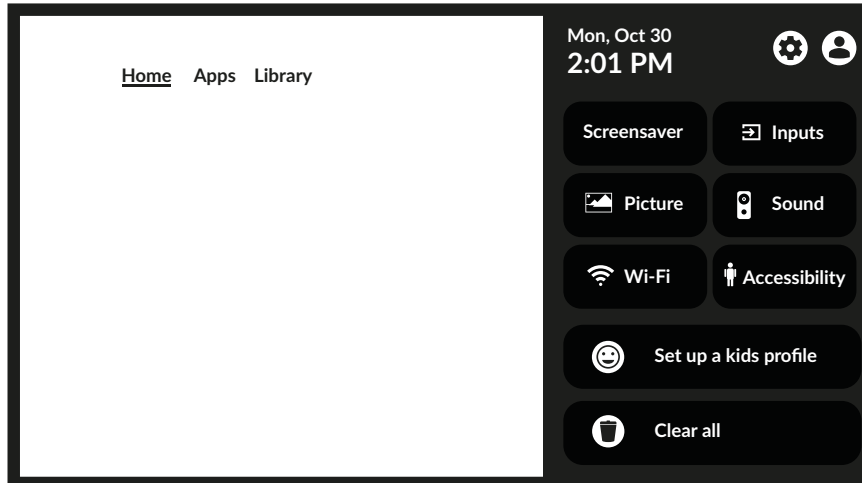

Este primeiro menu dá acesso às configurações mais comuns, para acessar o menu completo selecione  e confirme com **OK**.



Neste menu é possível adicionar, modificar e gerenciar sua conta (*Contas e login*), gerenciar a conexão de rede (*Rede e internet*), aplicativos (*Apps*), pesquisar canais ou renomear as entradas (*Canais e entradas*) ou acessar as configurações de som e imagem (*Display & Sound*) e outras funções importantes necessárias para o uso ideal da TV.

Para conexões *Rede e internet*, consulte **Chapter 4.2**



É possível emparelhar dispositivos externos, como alto-falantes, fones de ouvido ou um controle remoto com a TV usando a tecnologia Bluetooth. Selecionar a opção *Remoto e acessórios* inicia a função de busca de dispositivos a serem emparelhados. Antes de iniciar esta função, certifique-se de que o dispositivo que você pretende conectar também esteja no modo de pesquisa.

7.2 MENU DO SISTEMA

Para obter acesso a todas as opções de controle do dispositivo, como *Data e hora*, *Idioma*, etc., selecione o capítulo *Sistema* neste menu.

Entre no menu principal de configurações. Pressione   para selecionar *System* e, em seguida, pressione **OK** para entrar no submenu.

Conteúdo do submenu:

<i>Acessibilidade</i>	Para gerenciar legendas ou descrição de áudio.
<i>Sobre</i>	Forneça informações sobre o modelo e o nome do seu dispositivo, algumas outras informações úteis e também dê acesso à ferramenta de reinicialização ou atualização do sistema.
<i>Data & Hora</i>	Defina a maneira de definir a data e a hora locais, defina o formato dessas informações, selecione o fuso horário local.
<i>Idioma</i>	Execute uma lista de vários idiomas para definir o idioma do menu para sua TV. Use   para selecionar o idioma desejado e pressione OK para confirmar.
<i>Teclado</i>	Defina os parâmetros gráficos do teclado na tela.
<i>Armazenamento</i>	informações sobre dispositivos de armazenamento internos e conectados.
<i>Modo ambiente</i>	Personalize a aparência do seu protetor de tela.
<i>Poder & Energia</i>	Contém várias configurações para otimizar o consumo de energia.
<i>Elenco</i>	Para conectar seu dispositivo a outros dispositivos Android conectados à sua rede Wi-Fi e permitir que eles controlem a transmissão de mídia para seu dispositivo.
<i>Som do sistema</i>	Para ativar ou desativar os sons do sistema.
<i>Modo de varejo</i>	Para ativar ou desativar o modo de loja que exibe mensagens promocionais.
<i>Reiniciar</i>	Selecione para reiniciar a TV.

8.0 MULTIMÍDIA

8.1 LEMBRETE AO USAR OS DISPOSITIVOS DE ARMAZENAMENTO USB

1. Alguns dispositivos de armazenamento USB podem não ser compatíveis para funcionar sem problemas com esta TV.
2. Faça backup de todos os dados no dispositivo de armazenamento USB caso os dados sejam perdidos devido a um acidente inesperado. A STRONG não assume qualquer responsabilidade pelas perdas por uso indevido ou mau funcionamento. O backup de dados é de responsabilidade do consumidor.
3. Para tamanhos de arquivo grandes, a velocidade de carregamento pode ser um pouco maior.
4. A velocidade de reconhecimento de um dispositivo de armazenamento USB pode depender de cada dispositivo.
5. Ao conectar ou desconectar o dispositivo de armazenamento USB, certifique-se de que a TV não esteja no modo USB, caso contrário, o dispositivo de armazenamento USB ou os arquivos armazenados nele podem ser danificados.
6. Use apenas um dispositivo de armazenamento USB formatado em FAT16, FAT32, NTFS (somente reprodução) file sistema fornecido com o sistema operacional Windows. No caso de um dispositivo de armazenamento formatado como um programa utilitário diferente que não é suportado pelo Windows, ele pode não ser reconhecido.
7. Ao usar uma unidade de disco rígido USB, que não é alimentada de forma independente, certifique-se de que sua potência não exceda 500 mA. Caso contrário, o sistema da TV mudará para o modo de espera e você deverá retirar o disco rígido USB e reiniciar o sistema da TV.
8. Uma mensagem "Arquivo não suportado" será exibida se o formato do arquivo não for suportado ou se o arquivo estiver corrompido.
9. A imagem grande FHD precisa de mais tempo para ser processada, o que não é causado pela TV. Por favor, seja paciente.
10. Esta TV pode não suportar alguns arquivos multimídia alterados e atualizados à medida que a alteração do formato de codificação ou outros aspectos técnicos avança.

8.2 REPRODUTOR MULTIMÍDIA

Para reproduzir arquivos multimídia, como vídeos, filmes, músicas e fotos de um dispositivo de armazenamento USB externo, recomenda-se o uso do reproduutor multimídia integrado. Para acessá-lo, basta selecionar o ícone *Media Player* disponível na lista de aplicativos na tela inicial, ele também pode ser acessado diretamente pressionando o botão **USB** no controle remoto.

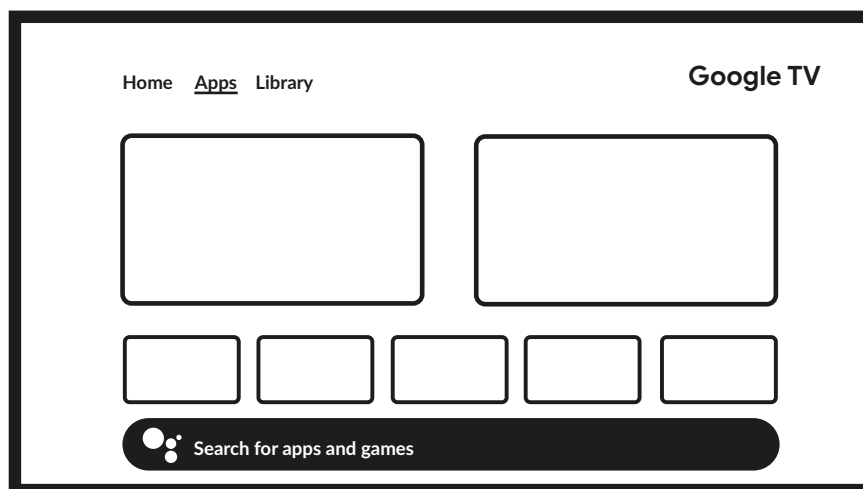

Com o Smart Player, você pode reproduzir arquivos de vídeo, áudio ou imagem de formatos suportados de seus dispositivos de armazenamento USB na tela da TV.

NOTA: Se, por qualquer motivo, você não quiser usar o aplicativo Smart Player integrado, poderá entrar na Google Play Store e instalar qualquer um dos reprodutores de mídia disponíveis (ou seja, MX Player, VLC Player, etc.).

NOTA: O suporte (ou não suporte) de arquivos multimídia depende não apenas da sua TV, mas também do aplicativo, que será usado para reprodução. Diferentes aplicativos multimídia podem conter recursos integrados para oferecer suporte a vários formatos e tipos de arquivos multimídia.

Conecte um dispositivo de armazenamento USB à porta USB, execute o Smart Player e selecione os tipos de mídia na parte de seleção multimídia da tela: *Vídeo, Imagem ou Música*. Em *Device* você pode selecionar o dispositivo que contém os arquivos a serem reproduzidos.

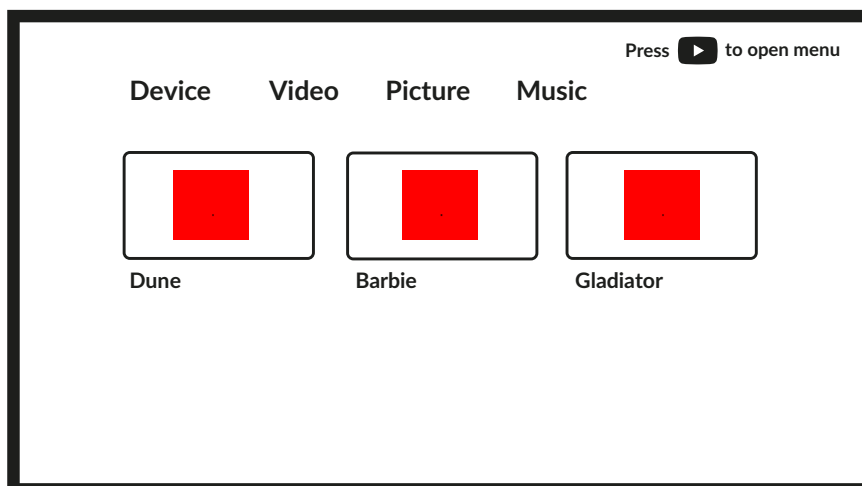

Sua TV coletará todos os arquivos suportados do tipo de mídia selecionado e os mostrará em uma lista.

Use ▲▼ e ◀▶ para selecionar o arquivo.
Pressione OK para reprodução.

Durante a reprodução, você pode usar os botões Multimídia em sua RCU ou usar comandos na tela, disponíveis no menu pelo botão ▲.

NOTA: Ao escolher um dos tipos de mídia, por exemplo *Vídeo*, a lista exibirá apenas arquivos de mídia compatíveis e nenhum outro arquivo de outros tipos.

TV lembra arquivos, que foram abertos anteriormente para reprodução, e mostra-os como *Playlist* linha.

8.2.1 REPRODUZIR VÍDEOS

Selecione *Vídeo* na seleção de tipo de multimídia e escolha o arquivo para reprodução.

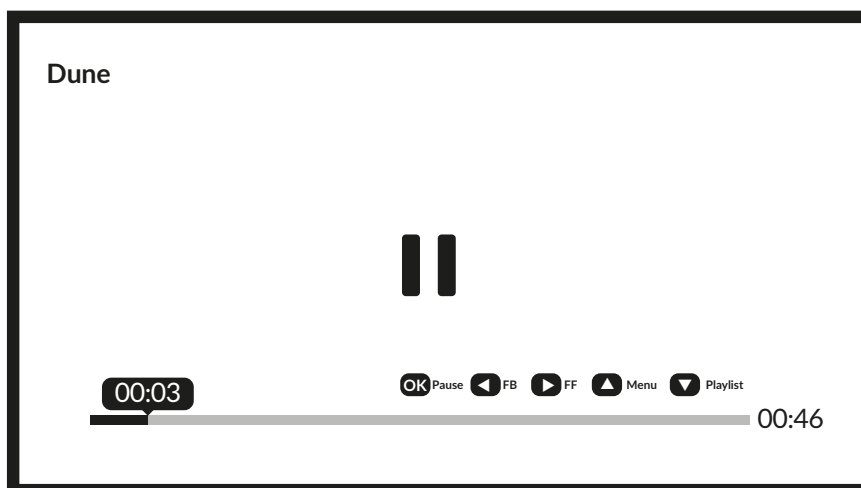

Teclas úteis adicionais:

OK para reproduzir ou pausar a reprodução.

◀▶ para retroceder/avançar o arquivo.

▲ para acessar o Menu.

▼ para exibir os outros arquivos de vídeo presentes no diretório.

INFO para obter mais informações sobre o arquivo.

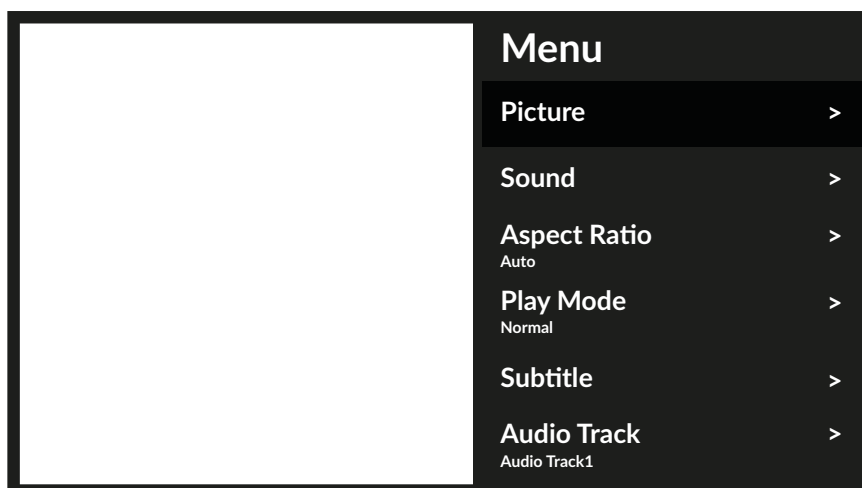

Opções de menu disponíveis:

Imagem

dá acesso a todas as configurações relacionadas à tela.

Som

dá acesso a todas as configurações relacionadas ao áudio.

Proporção

Esta opção permite adaptar o formato do vídeo à tela.

Modo de jogo

configurações de reprodução de arquivos de vídeo.

Legenda

para mostrar legendas na tela (se disponível).

Faixa de áudio

para selecionar a faixa de áudio (se disponível).

8.2.2 PROCURAR FOTOS

Selecione *Foto* na seleção do tipo de multimídia e escolha o arquivo a partir do qual a apresentação de slides deve iniciar a reprodução.



Para obter acesso ao controle de reprodução durante a reprodução, pressione o botão **OK** para exibir o menu ou o botão **▼** para exibir mais conteúdo.

Opções disponíveis:

Rotação

para girar a imagem na tela

Reproduzir/Pausar

Para reproduzir ou pausar a reprodução da apresentação de slides

Informações

Exibir informações detalhadas sobre o arquivo

Menu

Acesse o menu para definir a música de fundo.

8.2.3 TOCAR MÚSICA

Selecione *Música* na seleção do tipo de multimídia e escolha o arquivo para reprodução.

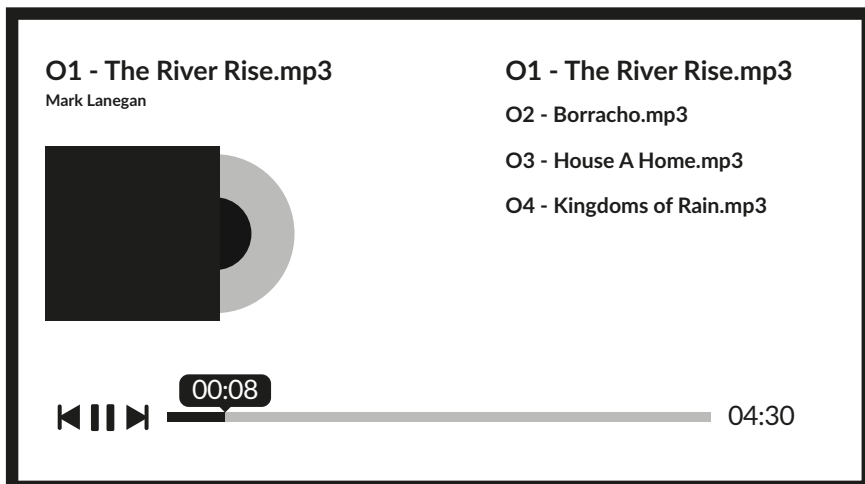

Para controlar a reprodução, use os botões na tela ou RCU Multimídia.

NOTA: Um arquivo mp3 supermodulado pode causar alguma distorção de som durante a reprodução.

8.2.4 PROCURAR ARQUIVOS

Selecione *Device* na seleção do tipo de multimídia e escolha a pasta para inserir ou o arquivo para reprodução.

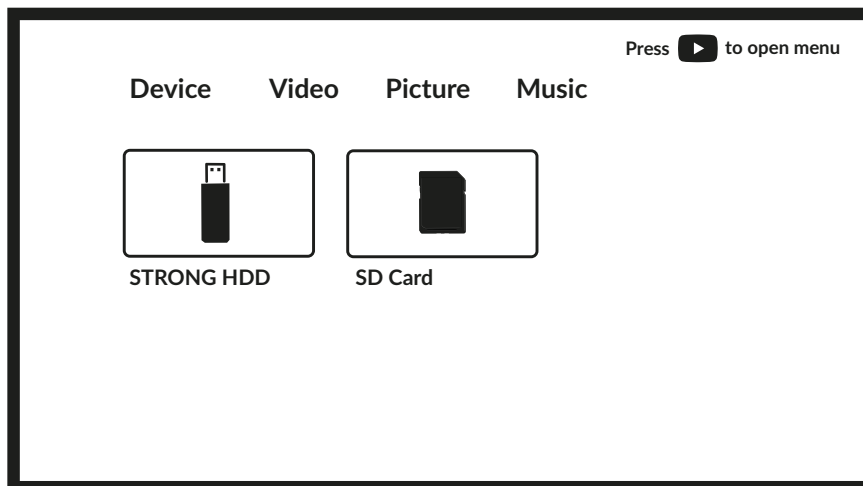

NOTA:

- Este menu mostra apenas os arquivos do Smart Player.
- Arquivos com outras extensões de arquivo podem não ser exibidos, mesmo que sejam salvos no mesmo dispositivo de armazenamento USB.

9.0 SOLUÇÃO DE PROBLEMAS

Antes de chamar um técnico de serviço, revise as informações a seguir para possíveis causas e soluções para o problema que você está enfrentando. Se a TV não funcionar corretamente após verificá-la, entre em contato com a linha de serviço local ou com o revendedor STRONG. Como alternativa, você pode enviar um e-mail de suporte através do nosso site www.strong-eu.com.

Problema	Possível causa e solução
Sem imagem, sem som	<ol style="list-style-type: none">1. Verifique se o fusível ou disjuntor está funcionando.2. Conecte outro dispositivo elétrico na tomada para certificar-se de que está funcionando ou ligado.3. O plugue de alimentação está em mau contato com a tomada.4. Verifique a fonte do sinal.
Sem cor	<ol style="list-style-type: none">1. Altere o sistema de cores.2. Ajuste a saturação.3. Tente outro canal. O programa preto-branco pode ser recebido.
O controle remoto não funciona	<ol style="list-style-type: none">1. Troque as baterias.2. As baterias não estão instaladas corretamente.3. A alimentação principal não está conectada.
Sem imagem, som normal	<ol style="list-style-type: none">1. Ajuste o brilho e o contraste.2. Pode ocorrer falha na transmissão.
Imagem normal, sem som	<ol style="list-style-type: none">1. Pressione o botão de aumentar o volume para aumentar o volume.2. O volume está definido para mudo, pressione ⏏ para restaurar o som.3. Mude o sistema de som.4. Pode ocorrer falha na transmissão.
Ondulações desordenadas na imagem	Geralmente é causada por interferência local, como carros, lâmpadas de luz do dia e secadores de cabelo. Ajuste a antena para minimizar a interferência.
Pontos nevados, bloqueio e interferência	Se a antena estiver localizada na área marginal de um sinal de televisão onde o sinal é fraco, a imagem pode ser prejudicada por pontos, bloqueio de exibição ou quebras. Quando o sinal é extremamente fraco, pode ser necessário instalar uma antena especial para melhorar a recepção. <ol style="list-style-type: none">1. Ajuste a posição e a orientação da antena interna/externa.2. Verifique a conexão da antena.3. Ajuste o canal.4. Tente outro canal. Pode ocorrer falha na transmissão.
Fantasma	Os fantasmas são causados pelo sinal de televisão seguindo dois caminhos. Um é o caminho direto, o outro é refletido em prédios altos, colinas ou outros objetos. Alterar a direção ou a posição da antena pode melhorar a recepção.

Problema	Possível causa e solução
Interferência de radiofrequência	Essa interferência produz ondulações em movimento ou faixas diagonais e, em alguns casos, perda de contraste na imagem. Descubra e remova a fonte de interferência de rádio.
A reprodução de vídeo está causando congelamento de imagem/bloqueios de macro ou distorção semelhante, especialmente em conteúdo HD	A velocidade de leitura/gravação do seu dispositivo USB pode ser muito baixa. Certifique-se de usar um dispositivo de armazenamento USB com velocidade e espaço suficientes. Os pen drives (pen drives) podem não suportar velocidade suficiente.
Sem sinal ou sinal fraco, recepção intermitente	<p>a) Os cabos podem ter se soltado; a umidade pode ter entrado em cabos ou conectores, chuva forte no momento ou tempestade pesada no momento. Verifique as conexões dos cabos, LNB e outros equipamentos conectados entre o LNB e o receptor, ou pico da antena. Espere a chuva / tempestade diminuir. Peça conselhos a um especialista em satélites local.</p> <p>b) A antena parabólica não está apontando para o(s) satélite(s) (correto). Ajuste o prato. Peça conselhos a um especialista em satélites local.</p> <p>c) A antena parabólica é muito pequena, árvores ou edifícios no caminho. Mude para um prato maior ou mude a posição do prato.</p> <p>d) O sinal é muito forte, o prato é superdimensionado. Conecte um atenuador de sinal à entrada LNB. Peça conselhos a um especialista em satélites local.</p>
Imagem ruim / erro de bloqueio durante chuva forte	A chuva forte atenuará os sinais de satélite, abaixo de um certo nível ocorrerá o bloqueio. Certifique-se de que a instalação do prato esteja de acordo com os padrões para minimizar os efeitos da chuva. Em caso de dúvida, peça conselhos a um especialista local em satélites.
Se a TV desligar depois de conectar um cabo a qualquer conector	Novamente, ligue a TV.

NOTA: Se o problema persistir após essas soluções, entre em contato com o centro de suporte local ou envie um e-mail de suporte por meio de nosso site www.strong-eu.com.

10.0 ESPECIFICAÇÕES

Audio

Saída de áudio: 2 x 2 W

Video

Cobertura do canal: DVB-T2: 174 MHz-230 MHz; 470 MHz-860 MHz
DVB-C: 113-858 MHz
DVB-S2: 950 MHz-2150 MHz
Sistema: DTV: DVB-T2, DVB-S2, DVB-C
ATV: PAL / SECAM (BG / DK / 1)
AV: PAL, NTSC, SECAM

Conexões

1x DC 12V (11,4 V ~ 12,6 V)
1x ANT/CABLE IN
1x SAT IN
1x IC
2x HDMI
1x USB
1x LAN (RJ-45)
1x S/PDIF (óptico)
1x AV IN 3,5 mm
1x FONES DE OUVIDO

Dados Gerais

Tensão de funcionamento: 100 ~ 240 V CA 50/60 Hz
Consumo de poder: max. 45W / typ. 17W
Consumo de energia em modo de espera: ≤ 0,5 W
Adaptador de poder: 12V/4A
Temperatura de funcionamento: +5 °C ~ +35 °C
Temperatura de armazenamento: -15 °C ~ +45 °C
Humidade de funcionamento: 20% ~ 80% HR, sem condensação
Humidade de armazenamento: 10% ~ 90% HR, sem condensação
Dimensões (LxPxA) em mm (com suporte): 552,9 x 147,8 x 369
Peso líquido: 2,5 kg

Proteção de dados:

Esteja ciente de que a STRONG, seus parceiros de fabricação, os provedores de aplicativos e os provedores dos serviços podem coletar e usar dados técnicos e informações relacionadas, incluindo, mas não se limitando a, informações técnicas sobre este dispositivo, sistema e software de aplicativo e periféricos. A STRONG, seus parceiros de fabricação, os provedores de aplicativos e os provedores de serviços podem usar essas informações para melhorar seus produtos ou fornecer serviços ou tecnologias a você, desde que estejam em uma forma que não o identifique pessoalmente.

Além disso, lembre-se de que alguns serviços fornecidos - já no dispositivo ou instalados por você - podem solicitar um registro para o qual você deve fornecer dados pessoais.

Além disso, esteja ciente de que alguns serviços que não estão pré-instalados, mas podem ser instalados, podem coletar dados pessoais mesmo sem fornecer avisos adicionais e que a STRONG não pode ser responsabilizada por uma possível violação da proteção de dados por serviços não pré-instalados.