

G472C Serie

STRONG

Google TV

HD SMART TV 24"

SRT 24HG4723C



Podlieha zmenám

Návod na použitie

[www.strong-eu.com](http://www.strong-eu.com)

07/01/2025/10:35

## SERVICE CENTER

|           |   |           |  |
|-----------|---|-----------|--|
| <b>AT</b> |  <b>support_at@strong-eu.com</b><br>0820 400 150<br>(€ 0,12/Min. österr. Festnetz) | <b>HU</b> |  <b>support_hu@strong-eu.com</b><br>+36 1 445 26 10       |
| <b>BG</b> |  <b>support_bg@strong-eu.com</b><br>+359 32 634451                                 | <b>IT</b> |  <b>support_it@strong-eu.com</b>                          |
| <b>CZ</b> |  <b>support_cz@strong-eu.com</b><br>844 44 44 90                                   | <b>NL</b> |  <b>support_nl@strong-eu.com</b>                          |
| <b>DE</b> |  <b>support_de@strong-eu.com</b><br>0800 7788 787<br>(Gebührenfrei)              | <b>PL</b> |  <b>support_pl@strong-eu.com</b><br>801 702 017         |
| <b>DK</b> |  <b>support_dk@strong-eu.com</b>   | <b>PT</b> |  <b>support_pt@strong-eu.com</b><br>+351 2 100 06 125   |
| <b>ES</b> |  <b>support_es@strong-eu.com</b><br>+34 91 119 61 76                             | <b>SK</b> |  <b>support_sk@strong-eu.com</b><br>0850 15 05 50       |
| <b>FR</b> |  <b>support_fr@strong-eu.com</b>   | <b>SL</b> |  +386 1 828 08 58                                       |
| <b>HR</b> |  +385 1 344 57 66  | <b>UA</b> |  <b>support_ua@strong-eu.com</b><br>+380 (44) 238 61 50 |

Supplied by STRONG Austria  
Represented by STRONG Ges.m.b.H.  
Teinfaltstraße 8/4.Stock  
A-1010 Vienna, Austria  
Email: support\_at@strong-eu.com

## Licenses

Tento produkt obsahuje jeden alebo viac programov chránených medzinárodnými a americkými zákonmi o autorských právach ako nezverejnené diela. Sú dôverné a ich vlastníctvom sú **Dolby Laboratories**. Ich reprodukcia alebo zverejnenie, či už v celku alebo čiastočne, alebo výroba z nich odvodených diel bez výslovného súhlasu Dolby Laboratories je zakázaná. Copyright 2003-2009 Dolby Laboratories. Všetky práva vyhradené.

TENTO PRODUKT SA PREDÁVA S OBMEDZENOU LICENCIOU A JE POVOLENÝ NA POUŽÍVANIE LEN V SÚVISLOSTI S OBSAHOM HEVC, KTORÝ SPĺŇA KAŽDÚ Z NASLEDUJÚCICH KVALIFIKÁCIÍ REE: (1) OBSAH HEVC LEN NA OSOBNÉ POUŽITIE; (2) OBSAH HEVC, KTORÝ NIE JE PONÚKANÝ NA PREDAJ; A (3) OBSAH HEVC, KTORÝ VYTVORÍ VLASTNÍK PRODUKTU. TENTO PRODUKT SA NESMIE POUŽÍVAŤ V SPOJENÍ S OBSAHOM KÓDOVANÝM HEVC VYTVORENÝM TRETOU STRANOU, KTORÝ SI POUŽÍVATEĽ OBJEDNAL ALEBO ZAKÚPIL OD TRETEJ STRANY, POKUD POUŽÍVATEĽ NEBUDE SAMOSTATNE UDEĽOVANÉ PRÁVA NA POUŽÍVANIE TOHTO PRODUKTU AKO LICENS. OBSAH. VAŠE POUŽÍVANIE TOHTO PRODUKTU V SÚVISLOSTI S OBSAHOM KÓDOVANÝM HEVC SA POVAŽUJE ZA SÚHLAS S OBMEDZENÝM OPRÁVNENÍM NA POUŽÍVANIE, AKO JE UVEDENÉ VYŠŠIE.

## ZJEDNODUŠENÉ VYHLÁSENIE O ZHODE EÚ

Spoločnosť STRONG týmto vyhlasuje, že zariadenie SRT 24HG4723C je v súlade so smernicou 2014/53/EÚ.

Úplné znenie EÚ vyhlásenia o zhode je dostupné na tejto internetovej adrese: <https://eu.strong-eu.com/downloads/>

Zmeny vyhradené. V dôsledku neustáleho výskumu a vývoja technických špecifikácií sa môže meniť dizajn a vzhľad produktov. Vyrobené v licencii od Dolby Laboratories. Dolby, Dolby Audio a symbol dvojitého D sú ochranné známky spoločnosti Dolby Laboratories Licencie Corporation. Pojmy HDMI, HDMI High-Definition Multimedia Interface, HDMI Trade dress a logá HDMI sú ochranné známky alebo registrované ochranné známky spoločnosti HDMI Licencie Administrator, Inc. Wi-Fi je registrovaná ochranná známka spoločnosti Wi-Fi Alliance®. Netflix je registrovaná ochranná známka spoločnosti Netflix, Inc. YouTube je ochranná známka spoločnosti Google Inc. Všetky názvy produktov sú ochranné známky alebo registrované ochranné známky príslušných vlastníkov.

© STRONG 2025. Všetky práva vyhradené.

## OBSAH

Pre dosiahnutie najlepšieho výkonu a bezpečnosti si pozorne prečítajte tento návod. Uschovajte si tento návod pre budúce použitie.



|                                       |           |
|---------------------------------------|-----------|
| <b>1.0 POKYN</b>                      | <b>4</b>  |
| 1.1 BEZPEČNOSTNÉ POKYNY               | 4         |
| 1.2 SKLADOVANIE                       | 4         |
| 1.3 PRÍSLUŠENSTVO                     | 4         |
| 1.4 NASTAVENIE ZARIADENIA             | 5         |
| <b>2.0 INŠTALÁCIA</b>                 | <b>5</b>  |
| 2.1 NASTAVENIE HESLA:                 | 5         |
| 2.2 PREDNÝ PANEL                      | 5         |
| 2.3 ZADNÝ PANEL                       | 6         |
| 2.4 DIAĽKOVÉ OVLÁDANIE                | 7         |
| 2.5 INŠTALÁCIA BATÉRIÍ                | 8         |
| 2.6 POUŽÍVANIE IR DIAĽKOVÉHO OVLÁDAČA | 8         |
| <b>3.0 PRVÁ INŠTALÁCIA</b>            | <b>9</b>  |
| 3.1 KANÁLOVÉ INŠTALÁCIE PRE KÁBEL     | 11        |
| 3.2 INŠTALÁCIE KANÁLOV PRE ANTÉNU     | 12        |
| 3.3 INŠTALÁCIE KANÁLOV PRE SATELIT    | 13        |
| <b>4.0 DOMOVSKÁ OBRAZOVKA</b>         | <b>16</b> |
| 4.1 VSTUPY                            | 17        |
| 4.2 SIEŤ A INTERNET                   | 17        |
| <b>5.0 POUŽÍVANIE LIVE TV</b>         | <b>20</b> |
| 5.1 INŠTALÁCIA KANÁLOV                | 20        |
| 5.2 SLEDOVANIE TV KANÁLOV             | 21        |

|  |           |
|--|-----------|
| 5.3 ELEKTRONICKÝ PROGRAMOVÝ SPRIEVODCA (EPG)         | 21        |
| 5.4 PONUKA TV S                                      | 21        |
| <b>6.0 MOŽNOSTI SMART TV</b>                         | <b>22</b> |
| <b>7.0 SYSTÉMOVÉ NASTAVENIA</b>                      | <b>23</b> |
| 7.1 HLAVNÁ PONUKA NASTAVENÍ                          | 23        |
| 7.2 SYSTÉMOVÉ MENU                                   | 23        |
| <b>8.0 MULTIMÉDIÁ</b>                                | <b>24</b> |
| 8.1 PRIPOMIENKA PRI POUŽÍVANÍ ÚLOŽNÝCH ZARIADENÍ USB | 24        |
| 8.2 MULTIMEDIÁLNY PREHRÁVAČ                          | 24        |
| 8.2.1 PREHRÁVANIE VIDEÍ                              | 25        |
| 8.2.2 PREHLIADAŤ FOTOGRAFIE                          | 26        |
| 8.2.3 PREHRÁVANIE HUDBY                              | 27        |
| 8.2.4 PREHLADÁVAŤ SÚBORY                             | 27        |
| <b>9.0 RIEŠENIE PROBLÉMOV</b>                        | <b>28</b> |
| <b>10.0 ŠPECIFIKÁCIE</b>                             | <b>30</b> |

## 1.0 POKYN

### 1.1 BEZPEČNOSTNÉ POKYNY

Pred použitím súpravy si prečítajte všetky pokyny. Tieto pokyny si dobre uschovajte pre neskoršie použitie.

- Používajte iba doplnky/príslušenstvo špecifikované alebo poskytnuté výrobcom (ako je exkluzívny napájací adaptér, batéria atď.).
- Pred inštaláciou alebo prevádzkou zariadenia si pozrite informácie na vonkajšom zadnom kryte, kde nájdete elektrické a bezpečnostné informácie.
- Aby ste znížili riziko požiaru alebo úrazu elektrickým prúdom, nevystavujte toto zariadenie dažďu ani vlhkosti.
- Vetraniu by sa nemalo brániť zakrývaním vetracích otvorov predmetmi, ako sú noviny, obrusy, závesy atď.
- Zariadenie nesmie byť vystavené kvapkajúcej alebo striekajúcej vode a nesmú sa naň klásť žiadne predmety naplnené tekutinou, ako sú vázy.
- Značka  označuje riziko úrazu elektrickým prúdom. Vonkajšie vodiče musí inštalovať poučená osoba alebo použiť hotové vodiče alebo šnúry.
- Aby ste predišli zraneniu, toto zariadenie musí byť bezpečne pripevnené k podlahe/stene v súlade s pokynmi na inštaláciu.
- Pri nesprávnej výmene batérie hrozí nebezpečenstvo výbuchu. Vymeňte iba za rovnaké alebo ekvivalentné typy.
- Batéria (batéria alebo batérie alebo súprava batérií) nesmie byť vystavená nadmernému teplu, ako je slnečné žiarenie, oheň a podobne.
- Nadmerný akustický tlak zo slúchadiel môže spôsobiť stratu sluchu.
- Počúvanie hudby pri vysokej hlasitosti a dlhé trvanie môže poškodiť sluch.
- Aby sa znížilo riziko poškodenia sluchu, mali by ste znížiť hlasitosť na bezpečnú a pohodlnú úroveň a skrátiť čas počúvania pri vysokej hlasitosti.
- Sieťová zástrčka alebo prepájacie zariadenie sa používa ako odpájacie zariadenie a musí zostať ľahko prístupné. Keď sa nepoužíva a počas pohybu, dávajte pozor na súpravu napájacieho kábla, napr. zviažte súpravu napájacieho kábla pomocou sťahovacej pásky alebo niečoho podobného. Nesmie mať ostré hrany alebo podobné predmety, ktoré by mohli spôsobiť odretie súpravy napájacieho kábla. Pri opätovnom uvedení do prevádzky sa uistite, že napájací kábel nie je poškodený. V prípade poškodenia nechajte napájací kábel vymeniť za podobný s rovnakými špecifikáciami. Absencia svetelnej indikácie na prístroji neznamená, že je úplne odpojený od siete. Ak chcete zariadenie úplne odpojiť, musíte vytiahnuť sieťovú zástrčku.
- Je potrebné venovať pozornosť environmentálnym aspektom likvidácie batérií.
- Na prístroj neumiestňujte zdroje otvoreného ohňa, ako sú zapálené sviečky.
-  Aby ste predišli šíreniu ohňa, vždy držte sviečky alebo iný otvorený oheň mimo tohto produktu.
- Konektor USB môže poskytnúť maximálne 500 mA.
-  Zariadenie s týmto symbolom je elektrický spotrebič triedy II alebo s dvojistou izoláciou. Bol navrhnutý tak, aby si nevyžadoval bezpečnostné pripojenie k elektrickému uzemneniu.

#### Operating Environment

- Neinštalujte toto zariadenie do stiesnených priestorov, ako je knižnica alebo podobná jednotka.
- Zariadenie nepoužívajte v blízkosti vlhkých a chladných priestorov, chráňte ho pred prehriatím.
- Chráňte pred priamym slnečným žiarením.
- Súpravu nepoužívajte v blízkosti prašných miest.
- Nepripájajte sviečku k prístupnému otvoru, aby sa do TV nedostali horľavé cudzie látky.

#### WEEE Directive

 Správna likvidácia tohto produktu. Toto označenie znamená, že tento výrobok by sa nemal likvidovať spolu s ostatným domovým odpadom v celej EÚ. Aby ste predišli možnému poškodeniu životného prostredia alebo ľudského zdravia v dôsledku nekontrolovanej likvidácie odpadu, recyklujte ho zodpovedne, aby ste podporili udržateľné opätovné využitie materiálnych zdrojov. Ak chcete vrátiť použité zariadenie, použite systém vrátenia a zberu alebo kontaktujte predajcu, u ktorého ste výrobok zakúpili. Môžu vziať tento výrobok na ekologickú recykláciu.

### 1.2 SKLADOVANIE

Vaše zariadenie bolo pred odoslaním starostlivo skontrolované a zabalené. Pri vybalovaní sa uistite, že sú súčasťou balenia všetky diely, a uchovávajte obal mimo dosahu detí. Odporúčame ponechať si kartón počas záručnej doby, aby bolo vaše zariadenie dokonale chránené v prípade opravy alebo záruky.

### 1.3 PRÍSLUŠENSTVO

- 1x Návod na použitie
- 1x Bezpečnostné pokyny/Záručné listy
- 1x Diaľkové ovládanie
- 2x AAA batérie
- 1x centrálny stojan (zložený z troch častí)
- 6x skrutky na nohy
- 1x napájací kábel
- 1x napájací adaptér (200V-12V)
- 1x adaptér do auta (12V)

## 1.4 NASTAVENIE ZARIADENIA

Fig. 1

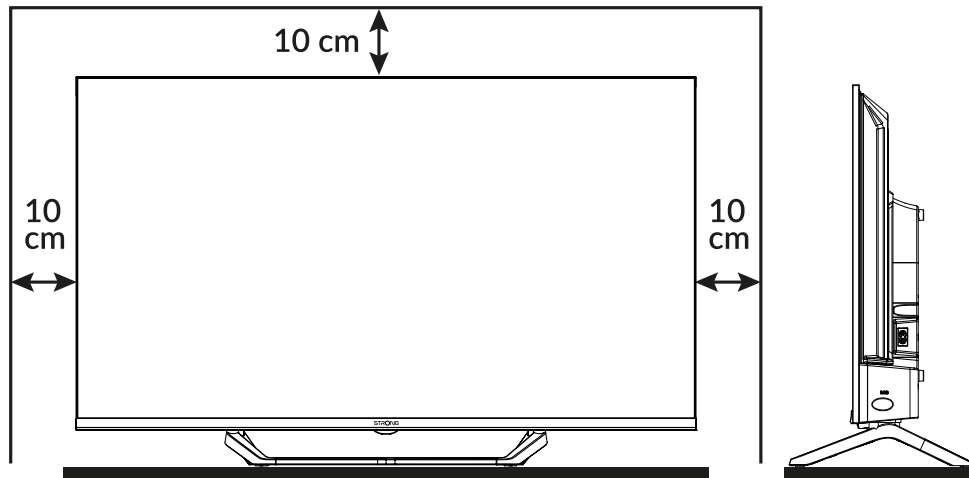

Nainštalujte displej na pevný vodorovný povrch, ako je napríklad stôl alebo stôl. Kvôli vetraniu ponechajte okolo zariadenia voľný priestor aspoň 10 cm. Aby ste predišli akýmkoľvek poruchám a nebezpečným situáciám, neumiestňujte na vrch zariadenia žiadne predmety. Toto zariadenie je možné použiť v tropickom a/alebo miernom podnebí.

**POZNÁMKA:** Po vypnutí a odpojení televízora vyčistite obrazovku mäkkou suchou handričkou a vyhýbajte sa sprejom na sklo a iným domácim čistiacim prostriedkom.

Táto používateľská príručka obsahuje úplné pokyny na inštaláciu a používanie tohto televízora. Symboly slúžia nasledovne:

- POZOR** Označuje varovné informácie.
- POZNÁMKA** Označuje akékoľvek ďalšie dôležité alebo užitočné informácie.
- MENU** Predstavuje tlačidlo na diaľkovom ovládači alebo televízore.
- Presunúť do* Predstavuje položku ponuky v okne.

## 2.0 INŠTALÁCIA

### 2.1 NASTAVENIE HESLA:

Heslo nastavuje užívateľ počas prvej inštalácie opísanej v kapitole 3 (Krok 5). Je možné vložiť kód podľa vlastného výberu, ale pamätajte na to, že na resetovanie hesla bude potrebné resetovať systém, čím sa vráti na výrobné nastavenia, pričom sa stratia všetky nastavenia nastavené používateľom.

### 2.2 PREDNÝ PANEL

Fig. 2

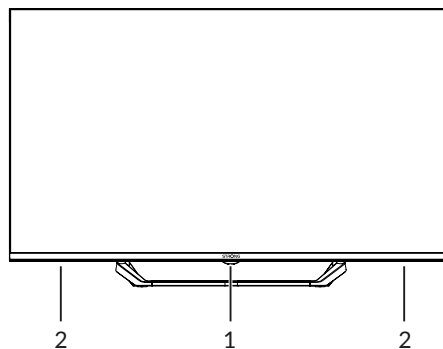

**POZNÁMKA:** Grafika slúži len na znázornenie.

- 1. Indikátor napájania / diaľkový senzor
- 2. Reprodukory

## 2.3 ZADNÝ PANEĽ

**POZNÁMKA:** Grafika slúži len na znázornenie.

**Fig. 3**

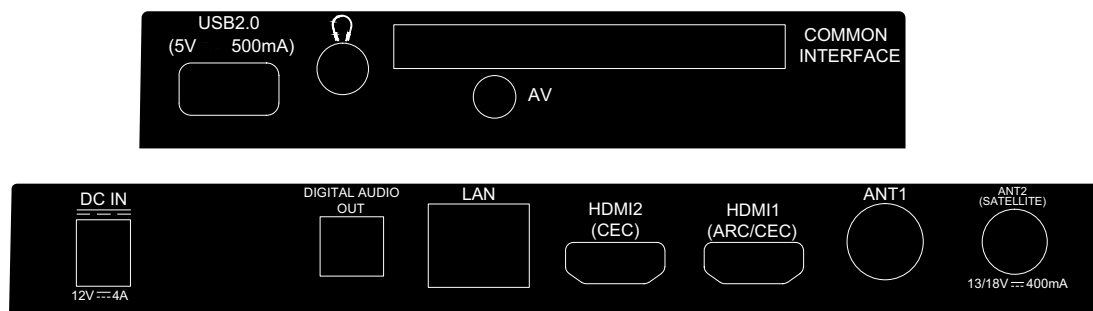

- |   |  |
|---|--|
| <p>1. USB 2.0</p> <p>2. SLÚCHADLÁ</p> <p>3. CI</p> <p>4. AV IN</p> <p>5. DC IN</p> <p>6. DIGITÁLNY Audio OUT (optický)</p> <p>7. LAN</p> <p>8. HDMI 2 (CEC)</p> <p>9. HDMI 1 (ARC/CEC)</p> <p>10. ANTÉNA V 1</p> <p>11. ANT 2/ SAT IN</p> | <p>Port USB 2.0.</p> <p><b>Audio</b> výstup pre slúchadlá alebo slúchadlá, reproduktory budú <b>MUTE</b> keď sú pripojené slúchadlá a vybrané slúchadlá.</p> <p>Vložte modul podmieneného prístupu (CAM).</p> <p>Na pripojenie prehrávača DVD alebo iného zariadenia pomocou 3,5 mm AV kábel do televízora a prehrávajte videá na obrazovke televízora.</p> <p>12V konektor na pripojenie 12V kábla</p> <p>Na pripojenie televízora použite optický kábel kompatibilný digitálny zosilňovač alebo súprava domáceho kina.</p> <p>Pripojte sa k vášmu internetovému smerovaču a získajte prístup k internetu/aplikáciám.</p> <p>Pripojte vstupný signál HDMI zo signálu zdroj, ako je DVD, Blu-ray prehrávač alebo herná konzola.</p> <p>Pripojte vstupný signál HDMI zo zdroja signálu, ako je DVD, Blu-ray prehrávač alebo hernú konzolu alebo priamo do digitálneho zosilňovača, ktorý podporuje funkciu ARC. Tento vstup je vybavený funkciou ARC (Audio Return Channel) na implementáciu audio pripojení a pre plnú podporu Dolby Audio.</p> <p>Pripojte koaxiálny kábel na príjem signálu z DVB-T/T2 anténa alebo DVB-C kábel.</p> <p>Pripojte koaxiálny kábel na príjem satelitného signálu DVB-S/S2 z parabolického LNB.</p> |
|---|--|

**POZNÁMKA:** Ak sa televízor vypne po pripojení kábla k akémukoľvek konektoru, jednoducho ho znova zapnite.

## 2.4 DIALKOVÉ OVLÁDANIE

Fig. 4

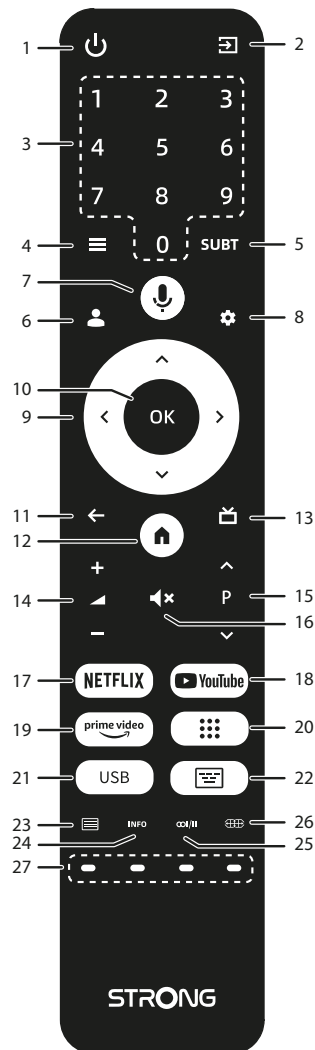

- 1.
- 2.
3. 0 ~ 9
- 4.
5. SUBT
- 6.
- 7.
- 8.
- 9.
- 10.
- 11.
- 12.
- 13.
14. VOL +/-
- 15.
16. P +/-
17. NETFLIX
18. YouTube
19. prime video
- 20.
21. USB
- 22.
- 23.
- 24.
- 25.
- 26.
- 27.

- Stlačením zapnete TV alebo prepnete do pohotovostného režimu.  
 Stlačením získate prístup k zdrojom TV.  
 Vyberte kanál priamo.  
 Stlačením získate prístup k možnostiam ponuky v režime TV.  
 Zapnutie/vypnutie titulkov v režime DTV.  
 Stlačením vyberte účet.  
 Stlačením aktivujete funkciu hlasového ovládania\*.  
 Stlačte pre prístup k nastaveniam TV.  
 Navigácia v ponuke.  
 Potvrďte výber.  
 Stlačením sa vrátite na predchádzajúci sledovaný kanál.  
 V menu: Návrat do predchádzajúcej ponuky.  
 Zadajte domovskú plochu.  
 Stlačením zobrazíte informácie EPG v režime TV.  
 Zvýšte alebo znížte hlasitosť.  
 Stlačením stlmíte alebo obnovíte hlasitosť.  
 Zmeňte programy nahor alebo nadol.  
 Stlačením získate priamy prístup k Netflixu\*\*  
 Stlačte pre priamy prístup na YouTube.  
 Stlačte pre priamy prístup k hlavnému videu\*\*\*.  
 Stlačením zobrazíte zoznam aplikácií.  
 Vstúpte do ponuky Multimédiá.  
 Zobrazuje klávesnicu v režime LiveTV.  
 Stlačením vstúpite do teletextu.

## 24. INFO

25. 

26. 

## 27. FAREBNÉ TLAČIDLÁ

Stlačením zobrazíte informácie o kanáli v režime LiveTV.

Výber zvukovej stopy

Stlačením zmeníte nastavenia obrazovky

Používajte v súlade s pokynmi prevádzkového rozhrania

\*Hlasové ovládanie a niektoré ďalšie funkcie môžu fungovať len vtedy, keď je toto RCU spárované s vaším TV.

\*\* Členstvo nie je zahrnuté. Netflix je dostupný vo vybraných krajinách. Streamovanie Netflix vyžaduje nastavenie účtu. Vyžaduje sa širokopásmový internet. Podrobnosti nájdete na stránke [www.netflix.com/TermsOfUse](http://www.netflix.com/TermsOfUse).

\*\*\* Členstvo nie je zahrnuté. Prime je k dispozícii vo vybraných krajinách. Streamovanie hlavného videa vyžaduje nastavenie účtu. Vyžaduje sa širokopásmový internet. Pozri [www.primevideo.com](http://www.primevideo.com) pre podrobnosti.

## 2.5 INŠTALÁCIA BATÉRIÍ

Fig. 5

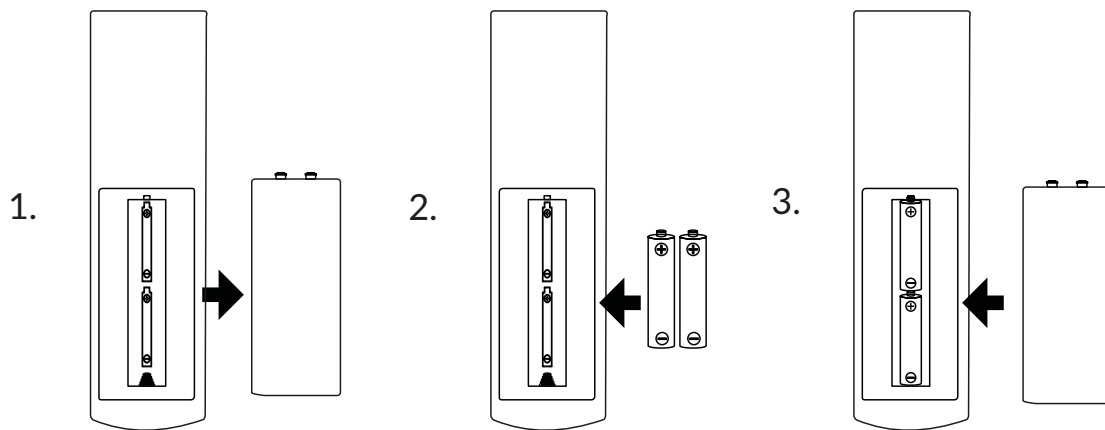

Odstráňte kryt batérií z diaľkového ovládača a do priehradky vložte 2 batérie veľkosti AAA. Uistite sa, že sa zhodujú značky polarít vo vnútri priehradky.

**POZNÁMKA:** Obrázky sú len orientačné. Skutočné položky sa môžu líšiť.

1 Otvorte kryt.

2 Vložte batérie do priehradky a skontrolujte, či je polarita správna.

3 Zatvorte kryt.

### Bezpečnostné opatrenia pri používaní batérie

Nesprávne používanie batérie spôsobí vytečenie. Starostlivo dodržiavajte tieto pokyny.

1. Dbajte na polaritu batérií, aby ste predišli skratu.
2. Ak je napätie batérie nedostatočné, čo ovplyvňuje rozsah použitia, mali by ste ju vymeniť za novú. Ak diaľkový ovládač nebudete dlhší čas používať, vyberte z neho batérie.
3. Nepoužívajte súčasne rôzne typy batérií (napríklad mangánové a alkalické batérie).
4. Batériu nevhadzujte do ohňa a batériu nabíjajte alebo nerozkladajte.
5. Likvidujte batérie v súlade s príslušnými predpismi o ochrane životného prostredia.

## 2.6 POUŽÍVANIE IR DIAĽKOVÉHO OVLÁDAČA

- Diaľkové ovládanie používajte tak, že ho nasmerujete na snímač diaľkového ovládania. Predmety medzi diaľkovým ovládačom a diaľkovým senzorom môžu blokovat normálnu prevádzku.
- Nevyvolávajte silné vibrácie diaľkového ovládača. Diaľkový ovládač tiež nestriekajte tekutinou a neumiestňujte ho na miesta s vysokou vlhkosťou.
- Diaľkový ovládač neumiestňujte na priame slnečné svetlo, ktoré spôsobí deformáciu jednotky vplyvom tepla.
- Keď je snímač diaľkového ovládania vystavený priamemu slnečnému žiareniu alebo silnému osvetleniu, diaľkový ovládač nebude fungovať. Ak áno, zmeňte osvetlenie alebo polohu televízora alebo použite diaľkový ovládač bližšie k senzoru diaľkového ovládania.

\*Na potvrdenie vášho výberu použite tlačidlo **OK** alebo vpravo ► tlačidlo.

## 3.0 PRVÁ INŠTALÁCIA

Po správnom vykonaní všetkých pripojení zapnite televízor.

Postupujte podľa úvodného postupu pri prvej inštalácii (FTI) na obrazovke a dokončite inštaláciu. Bude to trvať niekoľko minút.

**Step 1**

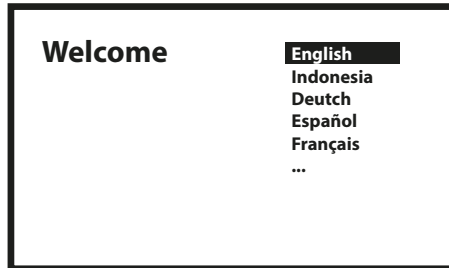

Na uvítacej stránke vyberte preferovaný jazyk a umiestnenie a stlačením OK prejdite na ďalší krok.

**Step 2**



Výber typu inštalácie.

Existujú dva rôzne spôsoby inštalácie, jeden úplný a jeden základný, v závislosti od vašich potrieb.

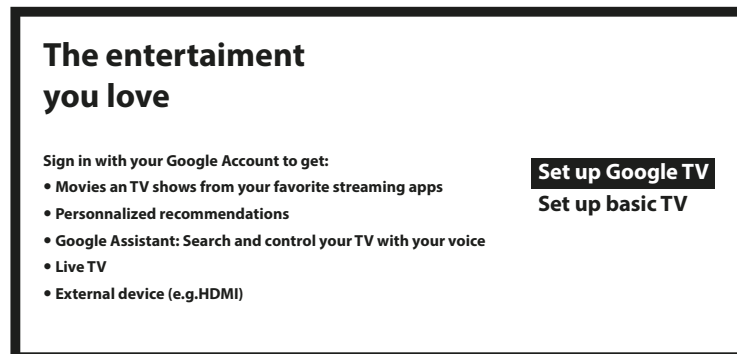

So základnou TV získate: Live TV a externé zariadenia (napr. HDMI)

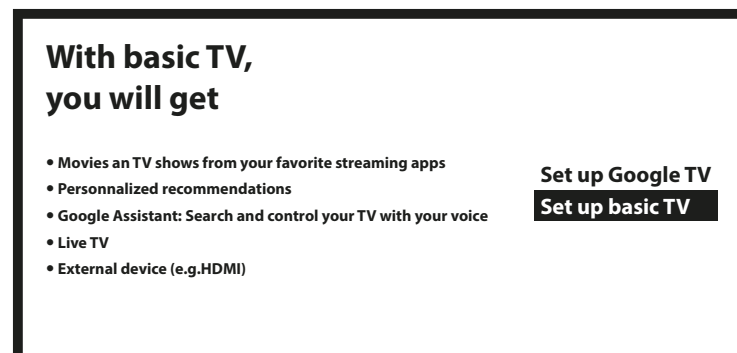

Sieť Wi-Fi a účet Google z telefónu s Androidom môžete jednoducho preniesť do televízora.

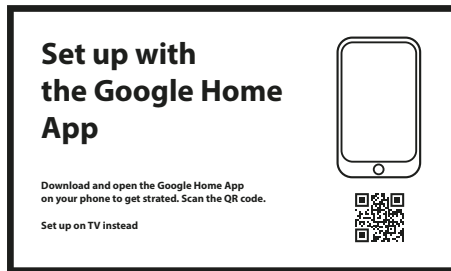

**Step 3**

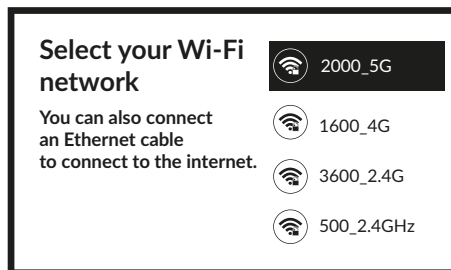

Vyberte svoju sieť Wi-Fi na pripojenie k internetu. Alternatívne je tiež možné pripojiť ethernetový kábel do vstupu na zadnej strane.

Po inštalácii internetu je čas na účet.

**Step 4**

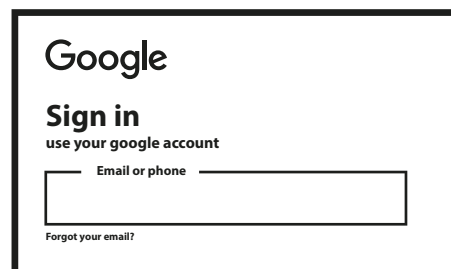

Spárovanie diaľkového ovládača.

**Step 5**

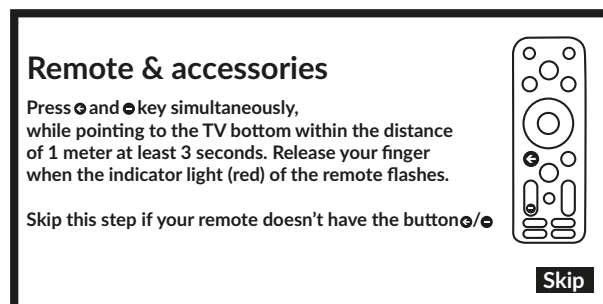

Tlačidlá na súčasné stlačenie.

Nastavenie hesla

**Step 6**

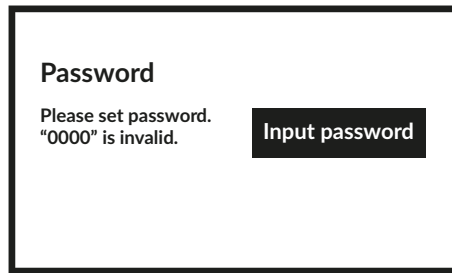

**Password**  
Please set password.  
"0000" is invalid. **Input password**

Výber tunera.

**Step 7**

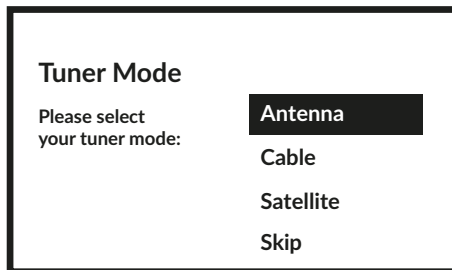

**Tuner Mode**  
Please select  
your tuner mode:  
**Antenna**  
Cable  
Satellite  
Skip

Ak chcete nainštalovať kanály pre pozemné, satelitné alebo káblové vysielanie, vyberte *Anténa*, *Kábel* alebo *Satelit* a vyberte požadovaný typ kanálov *Digitálne*, *Analógové*.

V prípade, že nemáte záujem inštalovať žiadne TV kanály, stlačte *Preskočiť*. Týmto spôsobom televízor dokončí inštaláciu.

## 3.1 KANÁLOVÉ INŠTALÁCIE PRE KÁBEL

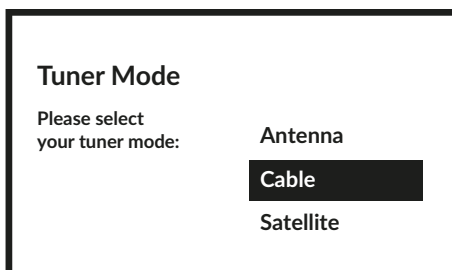

**Tuner Mode**  
Please select  
your tuner mode:  
Antenna  
**Cable**  
Satellite

Vyberte režim tunera *Kábel* a pokračujte stlačením **OK**.

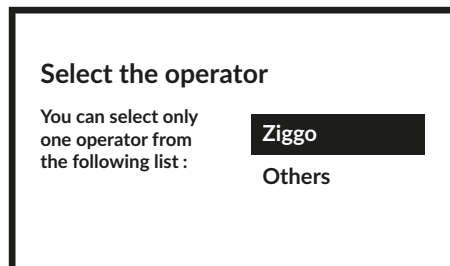

**Select the operator**  
You can select only  
one operator from  
the following list :  
**Ziggo**  
Others

Vyberte jeden operátor z nasledujúceho zoznamu alebo vyberte *Iný*, ak nemáte preddefinovaný operátor alebo sa líši od uvedených. Po dokončení pokračujte stlačením **OK**.

### **POZNÁMKA:**

Nie všetky krajiny majú vopred definovaných operátorov. Ak vami vybratá krajina žiadnu nemá, tento krok sa preskočí.

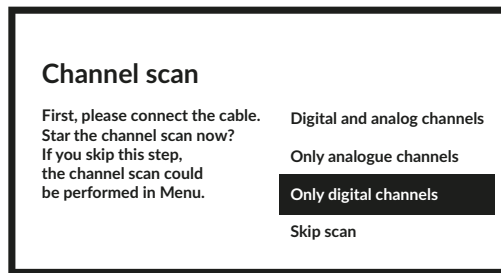

Prvým krokom je pripojenie kábla. Potom musíte spustiť vyhľadávanie kanálov. Môžete si vybrať medzi *digitálne a analógové kanály*, *iba analógové kanály* alebo *len digitálne kanály*. Ak tento krok preskočíte, vyhľadávanie kanálov je možné vykonať neskôr v ponuke TV. Pre výber stlačte **OK**.

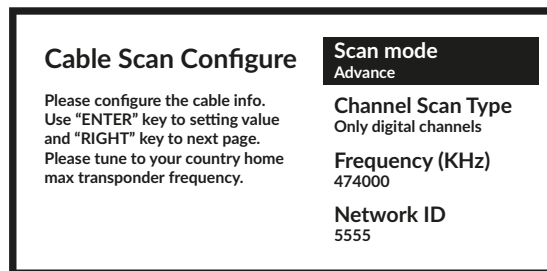

V ponuke *Režim skenovania* si môžete vybrať vykonanie úplného skenovania výberom možnosti *Úplné*, zatiaľ čo výberom možnosti *Pokročilé* môžete vykonať skenovanie pomocou údajov o frekvencii a ID siete, ktoré vám poskytne váš operátor. Pomocou tlačidla **OK** nastavte hodnotu a pomocou tlačidla **VPRAVO** spustíte vyhľadávanie kanálov.

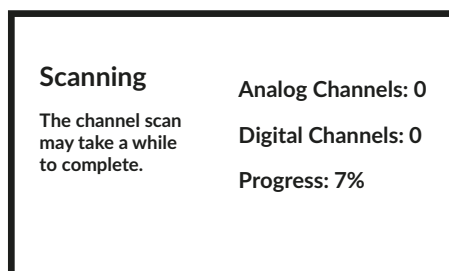

V ďalšom kroku sa spustí vyhľadávanie kanálov a dokončenie bude trvať niekoľko minút.

## 3.2 INŠTALÁCIE KANÁLOV PRE ANTÉNU

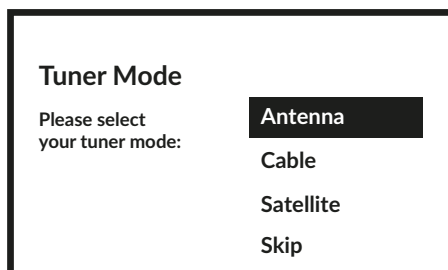

Vyberte režim tunera *Antenna* a pokračujte stlačením **OK**.

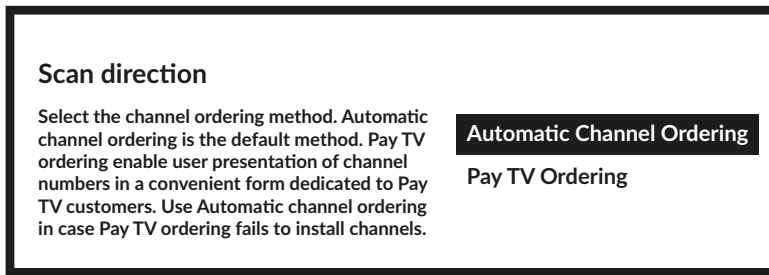

Vyberte preferovaný spôsob zoradenia kanálov.

*Automatic channel ordering* je predvolená metóda. *Objednanie platenej televízie* umožňuje zákazníkovi vybrať si zobrazenie čísiel kanálov, ktoré je pre neho vhodné. Použite *Automatic channel ordering*, keď *Pay TV ordering* nedokáže nainštalovať kanály. Pokračujte stlačením **OK**.

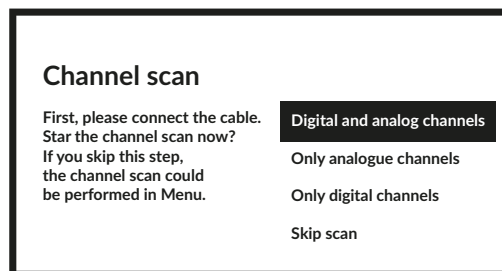

Prvým krokom je pripojenie anténneho kábla. Potom musíte spustiť vyhľadávanie kanálov. Môžete si vybrať medzi *Digitálne a analógové kanály*, *Iba analógové kanály* alebo *Iba digitálne kanály*. Ak tento krok preskočíte, vyhľadávanie kanálov je možné vykonať neskôr prostredníctvom ponuky TV. Pre výber stlačte **OK**.

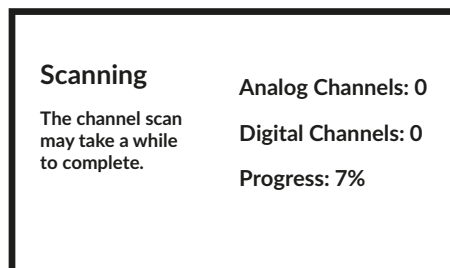

V ďalšom kroku sa spustí vyhľadávanie kanálov, ktoré trvá niekoľko minút.

### 3.3 INŠTALÁCIE KANÁLOV PRE SATELIT

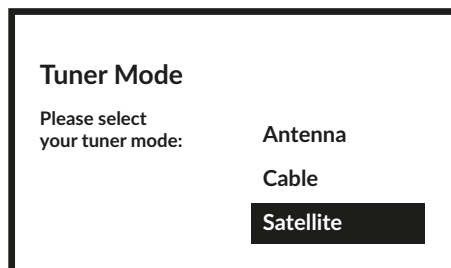

Vyberte režim tunera *Satelit* a pokračujte stlačením **OK**.

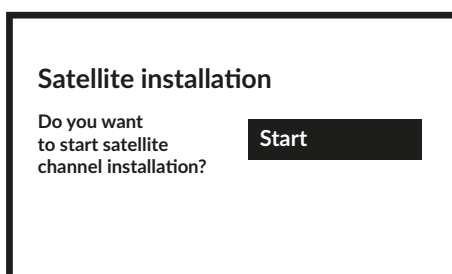

Stlačením **OK** spustíte inštaláciu satelitného kanála

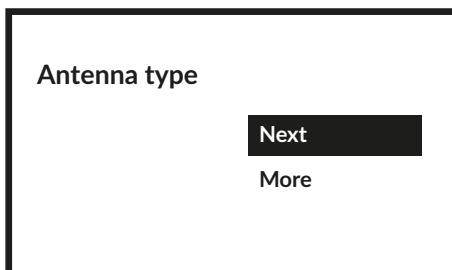

Výberom možnosti *Next* prejdete na stránku *Select the Operator*, zatiaľ čo výberom položky *More* (Viac) vstúpíte na stránku *Satellite antenna type*, ak je potrebné nastaviť DiSEqC alebo Unicable.

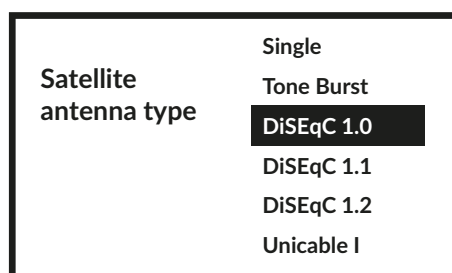

Ak hľadáte zoznam LNB, musíte prejsť na *General* a stlačiť **OK**.

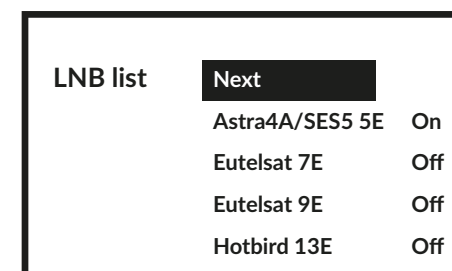
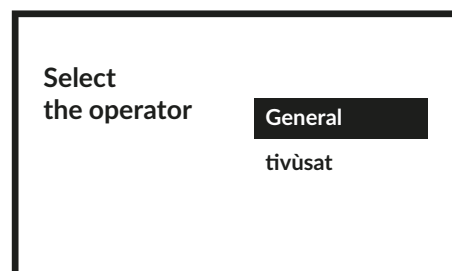

Pomocou ▲▼ môžete vybrať satelit (alebo satelity), ktorému je vaša parabola adresovaná. Stlačením **OK** sa dostanete do podponuky, ktorá vám umožňuje aktivovať alebo deaktivovať vybraný satelit a nastaviť jeho rôzne parametre. Po vykonaní všetkých nastavení pokračujte výberom položky **NEXT**.

**POZNÁMKA:**

Na konfiguráciu parametrov DiSEqC alebo Unicable je potrebné v predchádzajúcich krokoch vybrať **VIAC**.

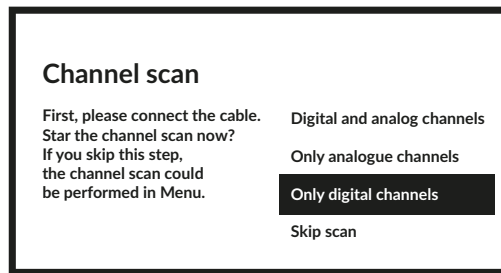

Prvým krokom je pripojenie satelitu. Potom musíte spustiť vyhľadávanie kanálov. Ak tento krok preskočíte, vyhľadávanie kanálov je možné vykonať neskôr prostredníctvom ponuky TV. Pre výber stlačte **OK**.

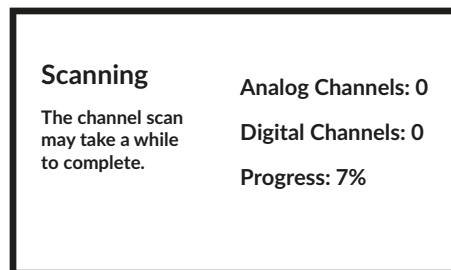

V ďalšom kroku sa spustí vyhľadávanie kanálov, ktoré trvá niekoľko minút. Gratulujem! Úspešne ste dokončili prvú inštaláciu vášho TV.

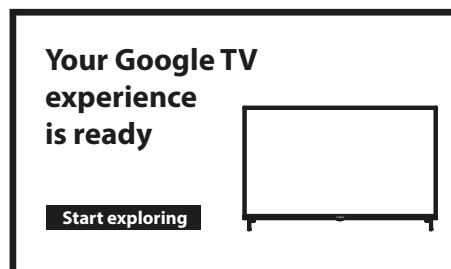

## 4.0 DOMOVSKÁ OBRAZOVKA

Domovská obrazovka je hlavnou obrazovkou tohto modelu televízora.

Inštalácia HOME SCREEN BASIC s možnosťou neskoršieho prístupu k vášmu účtu a internetu.

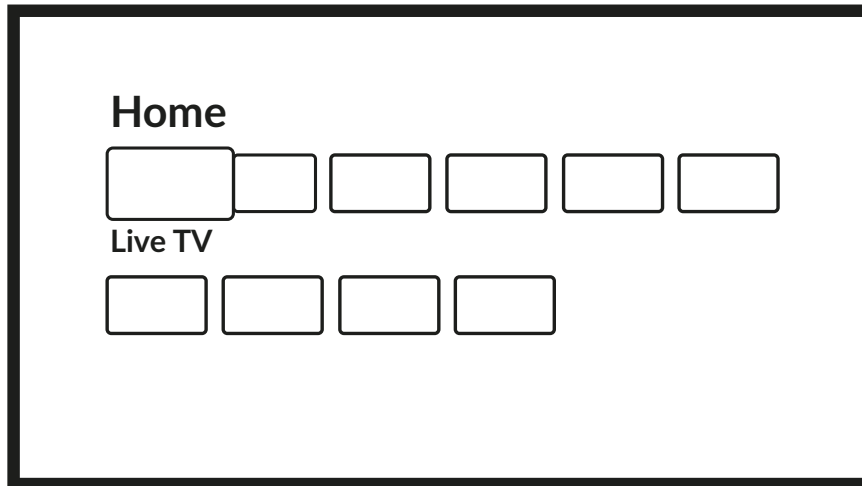

Úplná inštalácia HOME SCREEN:

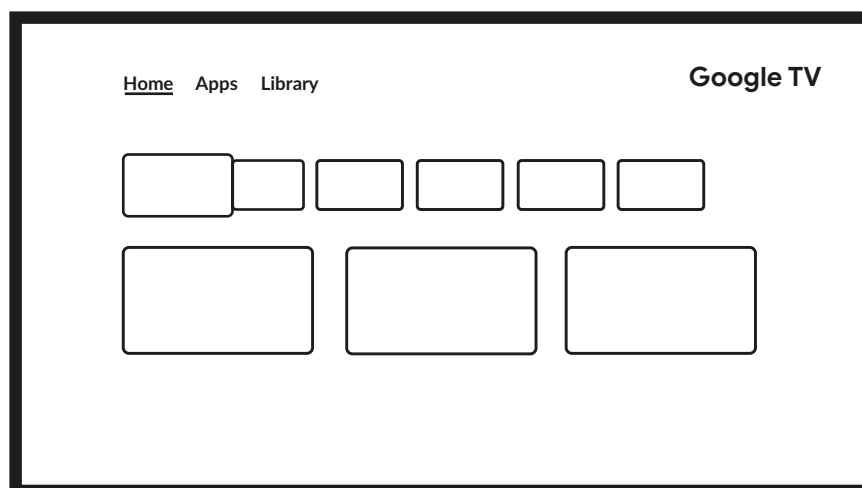

## 4.1 VSTUPY

TV má takéto možné vstupy alebo zdroje: *ATV, ANTENNA, CABLE alebo SATELLITE* pre príslušný živý náhľad nainštalovaných televíznych kanálov alebo *HDMI 1, HDMI 2, HDMI 3 a AV* na výber pripojenia z externých zariadení.

Ak chcete získať prístup k tejto možnosti, vyberte položku *Inputs* na domovskej obrazovke alebo stlačte tlačidlo **INPUT** na DO. Vyberte vstupné zdroje pre zariadenia, ktoré sú pripojené k TV cez rôzne vstupy alebo porty.

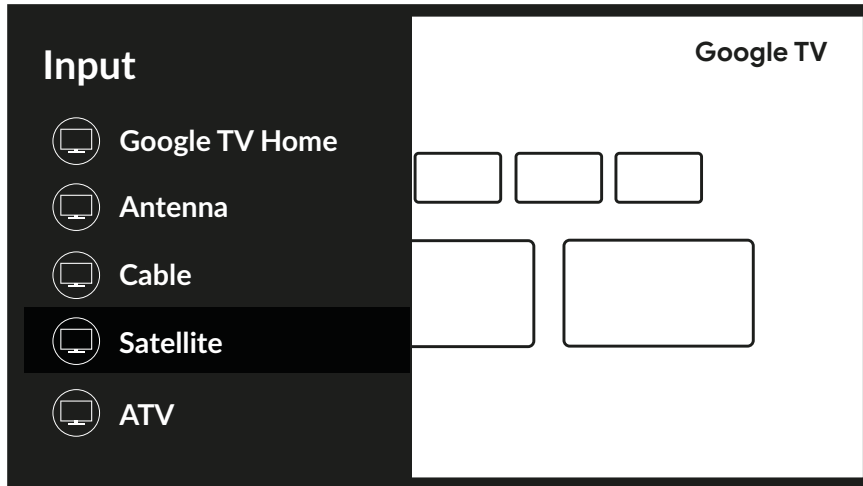

## 4.2 SIEŤ A INTERNET

Pripojenie k internetu umožňuje inštalovať a používať internetové aplikácie (napr. You Tube, Netflix atď.) a využívať ďalšie výhody Smart TV.

Prístup k časti pre sieťové a internetové pripojenie je cez kapitolu *Sieť a internet* ponuky *Nastavenia* alebo cez panel rýchleho prístupu na domovskej obrazovke.

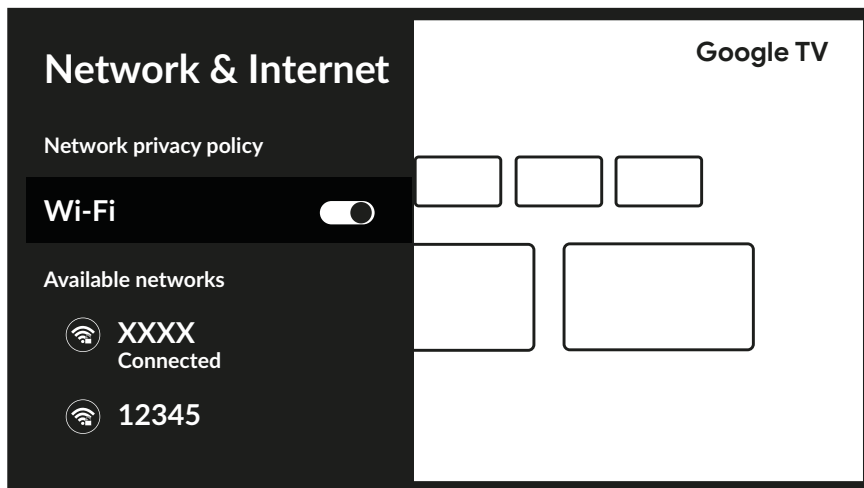

Váš televízor je možné pripojiť k domácej sieti dvoma spôsobmi:

- Káblové pripojenie pomocou konektora RJ-45 (LAN) na zadnom paneli.
- Bezdrôtovo pomocou internej bezdrôtovej siete a domácej bezdrôtovej siete.

**POZNÁMKA :** Ak chcete získať prístup na internet, musíte si predplatiť službu vysokorýchlostného širokopásmového internetu u svojho poskytovateľa internetových služieb.

**POZNÁMKA :** Pokyny uvedené nižšie sú len zvyčajné spôsoby pripojenia televízora ku káblovej alebo bezdrôtovej sieti. Spôsob pripojenia sa môže líšiť v závislosti od skutočnej konfigurácie siete. Ak máte akékoľvek otázky týkajúce sa vašej domácej siete, obráťte sa na svojho poskytovateľa internetových služieb.

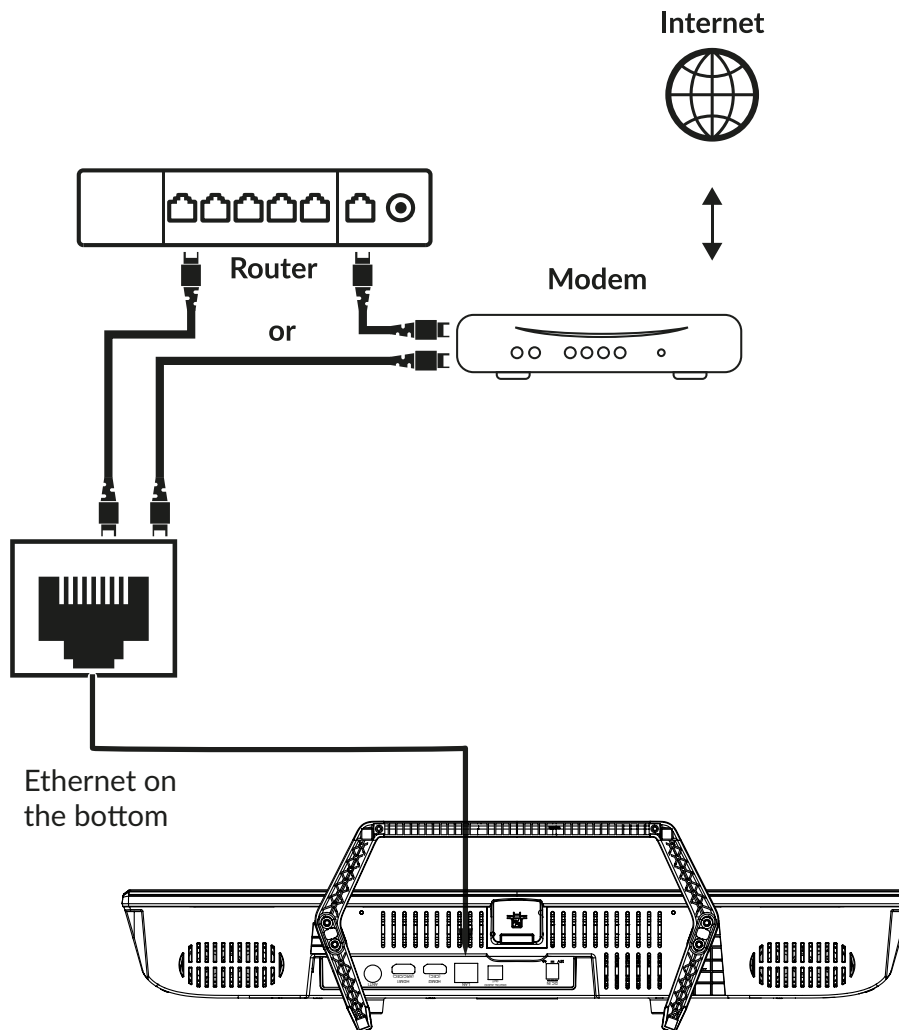

**POZNÁMKA:** Grafika sú len na reprezentáciu.

Na pripojenie ku káblovej sieti

1. Uistite sa, že máte:

- Ethernetový kábel dostatočne dlhý na to, aby dosiahol váš televízor
- Smerovač alebo modem s dostupným ethernetovým portom
- Vysokorýchlostné internetové pripojenie

2. Pripojte ethernetový kábel k smerovaču a k portu Ethernet na zadnej strane televízora.

3. Na konfiguráciu TV použite ponuku *Network Configuration*.



Wi-Fi connection

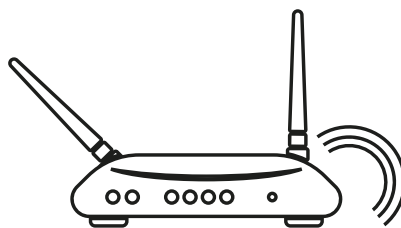
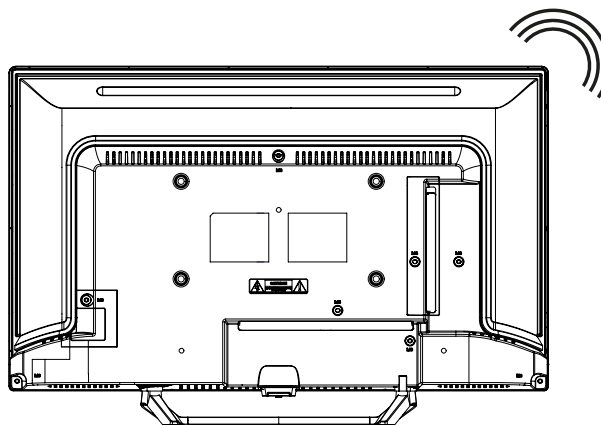

Wireless router

**POZNÁMKA:** Grafika slúži len na znázornenie.

Ak sa chcete pripojiť k bezdrôtovej sieti:

1. Uistite sa, že máte:

- Router vysielajúci na frekvencii 2,4 GHz alebo 5 GHz bezdrôtový signál.
- Vysokorýchlostné internetové pripojenie

2. Vyberte svoju sieť Wi-Fi zo zoznamu Available networks a zadajte heslo pre pripojenie.

3. Na konfiguráciu pripojenia použite ďalšie možnosti ponuky (ak je to potrebné).

Pozrite si prosím a prečítajte si viac o inteligentných funkciách vášho televízora.

## 5.0 POUŽÍVÁNIE LIVE TV

Vyberte aplikáciu *Live TV* na domovskej obrazovke alebo jeden z TV zdrojov z ponuky vstupu sledovať živé televízne kanály. Stlačte tlačidlo **OK** na spustenie tejto aplikácie .

Táto aplikácia vám umožňuje prístup k živému televíznemu vysielaniu, aby ste mohli sledovať a užívať si svoje obľúbené televízne a rozhlasové programy z televíznych zdrojov (ATV, anténa, kábel alebo niekoľko satelitov) podľa vášho výberu.

V prípade, že ste preskočili časť inštalácie kanálov počas FTI a vstúpili do aplikácie prvýkrát, aplikácia odporučí vykonať skenovanie kanálov a inštaláciu.



**POZNÁMKA:** Upozorňujeme, že ak nie sú naskenované a nainštalované žiadne kanály, nemôžete nič sledovať.

## 5.1 INŠTALÁCIA KANÁLOV

Ak kanály neboli naladené počas prvej inštalácie, je stále možné tak urobiť neskôr pomocou aplikácie **LIVE TV** dostupnej na obrazovke HOME.

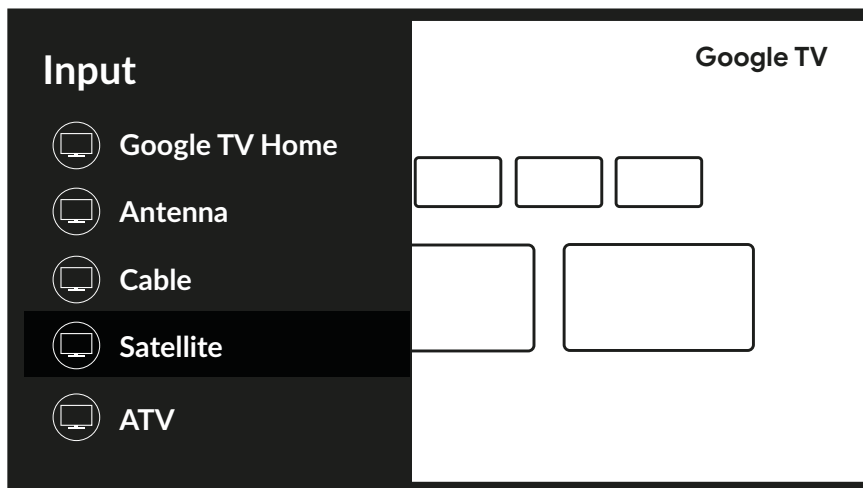
Najprv musíte vybrať správny zdroj na vyhľadávanie, aby ste získali kanály, ktoré chcete nainštalovať, stlačením tlačidla  a výberom zdroja.



Po nastavení správneho zdroja stlačte  potom tlačidlom  prejdite na kapitolu Channels. Vyberte Kanál a postupujte podľa pokynov na inštaláciu kanálov.

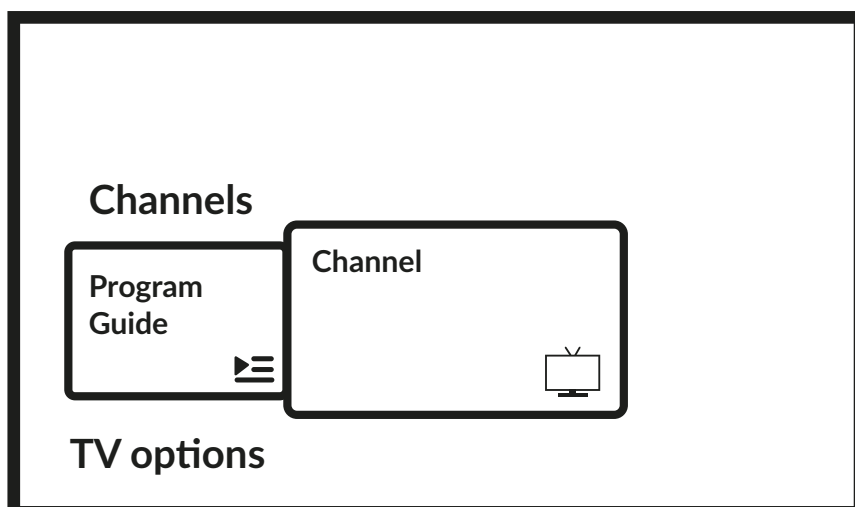

## 5.2 SLEDOVANIE TV KANÁLOV

Po dokončení inštalácie môžete použiť televízor na sledovanie nainštalovaných televíznych programov. Niektoré užitočné funkcie pre pohodlné sledovanie.

### Zmena kanálov

Pre zmenu kanálov sú možné tieto spôsoby:

- Prostredníctvom priameho prístupu pomocou tlačidiel 0~9.
- Pomocou tlačidiel ▲▼ alebo P+/P-.
- Cez zoznam kanálov pomocou OK a ▲▼ tlačidla. Pomocou tlačidiel P+/P- alebo ◀▶ v zozname sa môžete pohybovať v zozname Page Up alebo Down.

### Informačný banner

Počas sledovania TV môžete stlačením tlačidla **INFO** získať informácie o aktuálnom/nasledujúcom programe a udalosti vo vysielaní a tiež niektoré ďalšie užitočné informácie o nich\*.

\*Informácie o udalosti sa zobrazia, keď sú dostupné. Dostupnosť závisí od vysielania.

## 5.3 ELEKTRONICKÝ PROGRAMOVÝ SPRIEVODCA (EPG)

EPG znamená digitálny elektronický programový sprievodca. Poskytujú ho poskytovatelia programov a ponúka informácie o vysielaných programoch. Môžete k nemu pristupovať v digitálnom režime stlačením tlačidla **PG** na diaľkovom ovládači alebo prostredníctvom možnosti televízora pomocou tlačidla **⚙ + ▲** v kapitole *Channels*. Ak chcete prejsť do EPG, vyberte ikonu *Program Guide*.

Na výber kanálu použite ▲▼ a ◀▶ zobrazíte podrobné informácie o programe.

Stlačením **←** zastavíte a vrátite sa do režimov prezerania.

Stlačením tlačidiel **COLOUR** vykonajte požadované akcie:

- ČERVENÁ** skok na predchádzajúci deň EPG
- ZELENÁ** preskočte na Ďalší deň EPG
- ŽLTÁ** Zobrazíť podrobnosti
- MODRÝ** Typ Filter

**POZNÁMKA:** Vertikálna čiara v časovej lište zobrazuje aktuálny čas. Vybraný program má indikátor priebehu v inej farbe, ktorý ukazuje, koľko času uplynulo od začiatku programu.

## 5.4 PONUKA TV S

Prístup k ponukám aplikácie *Live TV* môžete použiť na vykonanie zmien v sledovaní kanálov a nastavenie ďalších možností.

Má 2 úrovne *Channels* a *TV options* (predvolené). Táto ponuka je usporiadaná ako riadky ikon. Na zobrazenie ponuky *TV options* stlačte tlačidlo **⚙**, na zobrazenie ponuky *Channels* stlačte tlačidlá **⚙ + ▲**.

### 1<sup>st</sup> úroveň TV možností

Táto úroveň sa nazýva *Channels* a poskytuje prístup k niektorým informáciám a parametrom vysielania.

Obsahuje tieto položky: *Program Guide*, *Channel* a *Channel Management*.

- Program Guide* poskytuje prístup k EPG. Pozrite si prosím **Chapter 5.3** pre viac informácií, ako ho používať.
- Nástroj Channel* vám umožňuje vyhľadávať kanály (pozrite si kapitolu 5.1) a upravovať nastavenia *Parental Control*.
- Channel Management* poskytuje prístup k sérii možností, ktoré vám umožňujú upraviť zoznam kanálov. Napríklad vám umožňuje vymazať, preskočiť alebo premiestniť jeden alebo viac kanálov v zozname.

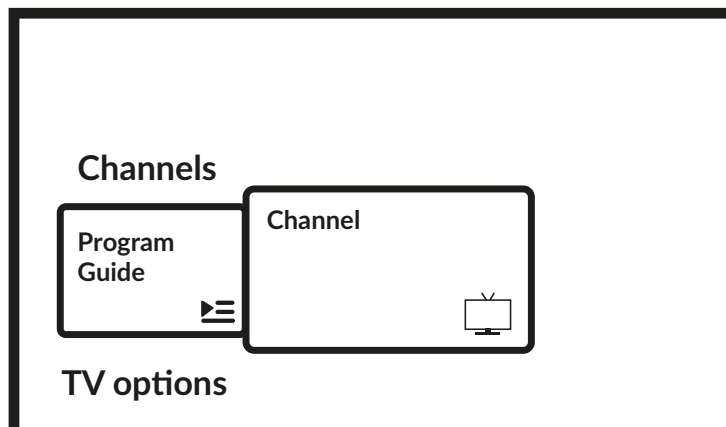

## 2<sup>nd</sup> úroveň možností TV

TV možnosti obsahuje tieto položky: *Vstup, Obraz, Obrazovka, Zvuk, Napájanie, Rodičovská kontrola, Karta CI, Rozšírené možnosti a Nastavenia.*

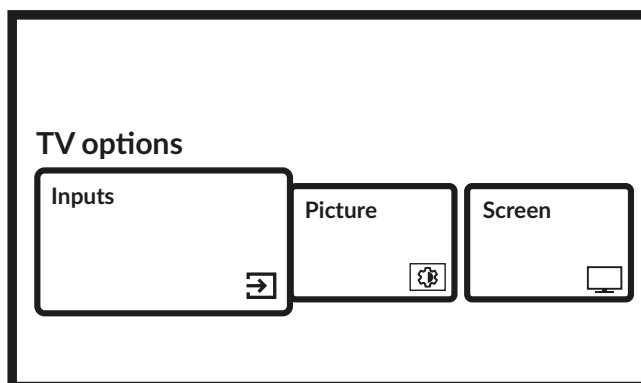

*Inputs* vám umožňuje vybrať zdroj, ktorý sa má zobraziť. Dostupné zdroje sú:

- Anténa: na umožnenie zobrazenia kanálov z digitálneho terestriálneho signálu.
- Kábel: na umožnenie sledovania kanálov z káblového signálu.
- Satelit: na umožnenie sledovania kanálov zo satelitného signálu.
- ATV: na umožnenie zobrazenia kanálov z analógového terestriálneho signálu.
- AV: na zobrazenie audio/video signálu z AV vstupu.
- HDMI 1: na zobrazenie signálu prichádzajúceho zo vstupu HDMI 1.
- HDMI 2: na zobrazenie signálu prichádzajúceho zo vstupu HDMI 2.
- HDMI 3: pre zobrazenie signálu prichádzajúceho zo vstupu HDMI 3.
- Domovská stránka Android TV: sa vrátite na domovskú obrazovku systému Android.

### Obrázky

umožňuje upraviť nastavenia týkajúce sa obrazovky vo všetkých jej parametroch. Je tiež možné nastaviť rôzne režimy obrazu, aby sa nastavenia obrazovky prispôbili zobrazenému programu. Dostupné nastavenia sú: *Používateľ, Štandardné, Živé, Šport, Film, Hra, Úspora energie.*

### Obrazovka

umožňuje upraviť nastavenia týkajúce sa obrazovky vo všetkých jej parametroch.

### Sound

vám umožňuje upraviť nastavenia týkajúce sa zvuku vo všetkých jeho parametroch.

### Power

vám umožňuje zmeniť všetky nastavenia súvisiace so správou zariadenia, ako je časovač spánku alebo automatické vypnutie v prípade, že nie je signál.

### Rodičovská kontrola

umožňuje nastaviť bloky alebo obmedzenia programov, ak televízor používajú deti. Môžete tiež zmeniť PIN kód televízora.

### CI karta:

ak sa používa zariadenie CAM, táto možnosť umožňuje prístup do hlavnej ponuky modulu CAM alebo karty, ktorá je k nemu pripojená.

### Advanced Options:

umožňuje okrem iného spravovať primárny a sekundárny jazyk zvuku, titulky, HbbTV a ďalšie nastavenia a systémové informácie.

### Nastavenia:

je to rovnaké menu, ktoré je dostupné aj z domovskej obrazovky a umožňuje vám zobraziť alebo zmeniť nastavenia siete, účty, preferencie zariadenia a pripojiť ďalšie zariadenia vrátane diaľkového ovládača cez Bluetooth (viac informácií nájdete v kapitole 7).

## 6.0 MOŽNOSTI SMART TV

Váš model televízora je inteligentný. To znamená, že okrem sledovania bežného živého televízneho vysielania poskytuje aj niektoré ďalšie funkcie, ktoré vám umožňujú flexibilnejšie a širšie využitie, výber iných zdrojov videoobsahu, ako sú YouTube, Netflix atď., na inštaláciu rôznych aplikácií na rozšírenie funkcií vášho televízora.



### POZNÁMKA :

Používanie inteligentnej funkcionality vášho televízora vyžaduje pripojenie k internetu a vo väčšine prípadov používanie vášho účtu Google. Pozrite si prosím **Chapter 3** a **Chapter 7** informácie o tom, ako nastaviť internetové pripojenie a zadať účet Google.

Pomocou účtu Google získate prístup k aplikáciám a hrám, filmovému a hudobnému trhu v Obchode Google Play. Tu môžete vyhľadávať, vyberať a inštalovať niektoré užitočné nástroje alebo hry, aplikácie pre obsah IPTV, na sledovanie streamovaného videa a hudby, ďalší prehrávač pre multimédiá, prijímať aktuálne informácie o počasi a iné.

Pomerne často aplikácia vyžadovala registráciu a používanie jedinečného účtu na získanie prístupu k ich službám. Upozorňujeme, že nie všetky služby sú bezplatné a vyžadujú si predplatenie. Tieto informácie uchovávajte v súkromí.

## 7.0 SYSTÉMOVÉ NASTAVENIA

Prístup ku všetkým hlavným nastaveniam vášho televízora získate z ponuky *Settings* cez  v pravej hornej časti domovskej obrazovky alebo stlačením tlačidla  na diaľkovom ovládači.

### 7.1 HLAVNÁ PONUKA NASTAVENÍ

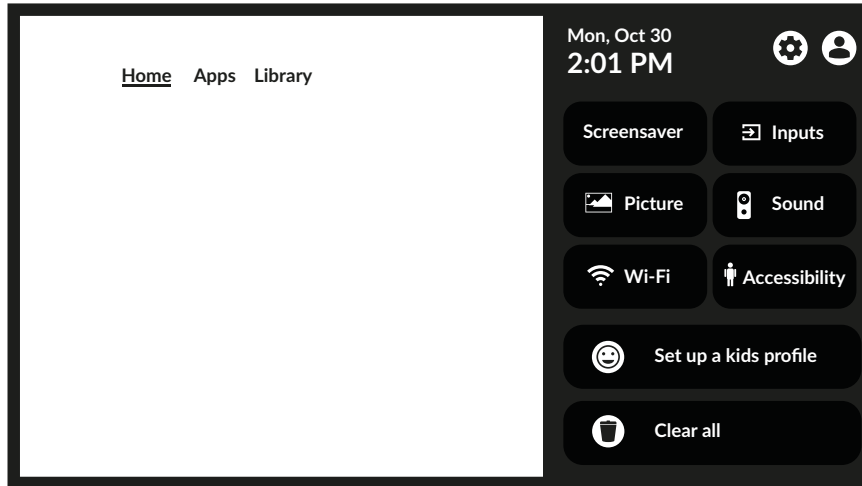

Toto prvé menu poskytuje prístup k najbežnejším nastaveniam, pre prístup do kompletného menu zvolte  a potvrdte tlačidlom **OK**.

V tejto ponuke je možné pridávať, upravovať a spravovať svoj účet (*Accounts & sign-in*), spravovať sieťové pripojenie (*Network & internet*), aplikácie (*Apps*), vyhľadávať kanály alebo premenovať vstupy v (*Channels & Inputs*) alebo prístup k nastaveniam zvuku a obrazu v (*Display & Sound*) a ďalším dôležitým funkciám potrebným na optimálne používanie TV.

Pre *Network & Internet* pripojenia si pozrite **Chapter 4.2**

K televízoru je možné pomocou technológie Bluetooth spárovať externé zariadenia, ako sú audio reproduktory, slúchadlá alebo diaľkové ovládanie. Výberom možnosti *Diaľkové ovládanie a príslušenstvo* sa spustí funkcia vyhľadávania zariadení, ktoré sa majú spárovať. Pred spustením tejto funkcie sa uistite, že zariadenie, ktoré chcete pripojiť, je tiež v režime vyhľadávania.

### 7.2 SYSTÉMOVÉ MENU

Ak chcete získať prístup ku všetkým možnostiam ovládania zariadenia, ako napríklad *Dátum a čas*, *Jazyk* atď., vyberte v tejto ponuke kapitolu *Systém*.

Vstúpte do hlavnej ponuky nastavení. Stlačte   pre výber *System*, potom stlačte **OK** pre vstup do podponuky.

Obsah podponuky:

*Prístupnosť*  
*About*

Na správu titulkov alebo zvukového popisu.

Poskytnite informácie o modeli a názve vášho zariadenia, niektoré ďalšie užitočné informácie a tiež poskytnite prístup k nástroju reštartu alebo aktualizácie systému.

*Dátum a čas*

Definujte spôsob nastavenia miestneho dátumu a času, nastavte formát týchto informácií, vyberte miestne časové pásmo.

*Language*

Zobrazte zoznam rôznych jazykov na nastavenie jazyka ponuky pre váš televízor. Použite UP/DOWN na výber požadovaného jazyka a potvrdte stlačením **OK**.

*Klávesnica*

Nastavte parametre grafickej klávesnice na obrazovke.

*Úložisko*

informácie o interných a pripojených úložných zariadeniach.

*Ambientný režim*

Prispôbte si vzhľad šetriča obrazovky.

*Napájanie a energia*

Obsahuje rôzne nastavenia na optimalizáciu spotreby energie.

*Cast*

Ak chcete pripojiť svoje zariadenie k iným zariadeniam so systémom Android pripojeným k vašej sieti Wi-Fi a nechať ich ovládať prenášanie médií do vášho zariadenia.

*Systémový zvuk*

Zapnutie alebo vypnutie systémových zvukov.

*Režim maloobchodu*

Zapnutie alebo vypnutie režimu obchodu, ktorý zobrazuje propagačné správy.

*Reštartovať*

Vyberte, ak chcete reštartovať TV.

## 8.0 MULTIMÉDIA

### 8.1 PRIPOMIENKA PRI POUŽÍVANÍ ÚLOŽNÝCH ZARIADENÍ USB

1. Niektoré úložné zariadenia USB nemusia byť kompatibilné, aby plynulo fungovali s týmto televízorom.
2. Zálohujte všetky údaje na pamäťovom zariadení USB pre prípad, že by sa údaje stratili v dôsledku neočakávanej nehody. Spoločnosť STRONG nepreberá žiadnu zodpovednosť za straty spôsobené nesprávnym používaním alebo poruchou. Zálohovanie dát je zodpovednosťou spotrebiteľa.
3. V prípade veľkých súborov môže byť rýchlosť načítania o niečo dlhšia.
4. Rýchlosť rozpoznávania úložného zariadenia USB môže závisieť od každého zariadenia.
5. Pri pripájaní alebo odpájaní úložného zariadenia USB sa uistite, že televízor nie je v režime USB, inak môže dôjsť k poškodeniu úložného zariadenia USB alebo súborov v ňom uložených.
6. Používajte iba úložné zariadenie USB, ktoré je naformátované v systéme súborov FAT16, FAT32, NTFS (len prehrávanie), dodávané s operačným systémom Windows. V prípade úložného zariadenia naformátovaného ako iný pomocný program, ktorý nie je podporovaný systémom Windows, nemusí byť rozpoznané.
7. Ak používate pevný disk USB, ktorý nie je napájaný samostatne, uistite sa, že jeho výkon nepresahuje 500 mA. V opačnom prípade sa TV systém prepne do pohotovostného režimu a budete musieť vytiahnuť USB pevný disk a reštartovať TV systém.
8. Ak formát súboru nie je podporovaný alebo je súbor poškodený, zobrazí sa hlásenie „Nepodporovaný súbor“.
9. Veľký obraz FHD potrebuje dlhší čas na spracovanie, čo nie je spôsobené televízorom. Prosím o trpezlivosť.
10. Tento televízor nemusí podporovať niektoré multimediálne súbory zmenené a aktualizované v dôsledku zmeny formátu kódovania alebo iných technických aspektov.

### 8.2 MULTIMEDIÁLNY PREHRÁVAČ

Na prehrávanie multimediálnych súborov, ako sú videá, filmy, hudba a fotografie z externého úložného zariadenia USB, sa odporúča použiť vstavaný multimediálny prehrávač. Ak chcete k nemu pristupovať, jednoducho vyberte ikonu *Prehrávač médií*, ktorá je k dispozícii v zozname aplikácií na domovskej obrazovke. Môžete k nej pristupovať aj priamo stlačením tlačidla **USB** na diaľkovom ovládači.

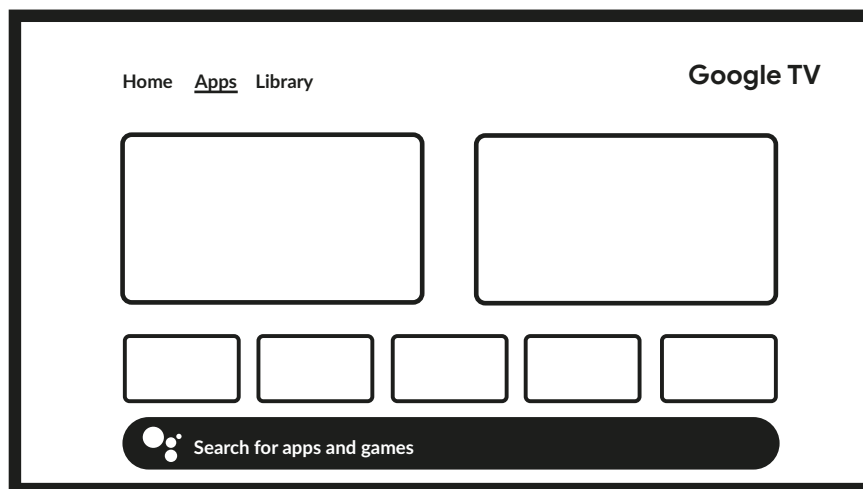

Pomocou programu Smart Player môžete reprodukovat video, audio alebo obrazové súbory podporovaných formátov z úložných zariadení USB na obrazovke televízora.

**POZNÁMKA:** Ak z nejakého dôvodu nechcete používať vstavanú aplikáciu Smart Player, môžete vstúpiť do obchodu Google Play a nainštalovať si niektorý z dostupných prehrávačov médií (napr. MX Player, VLC Player atď.).

**POZNÁMKA:** Podpora (alebo nepodpora) multimediálnych súborov závisí nielen od vášho televízora, ale aj od aplikácie, ktorá sa použije na prehrávanie. Rôzne multimediálne aplikácie môžu obsahovať vstavané schopnosti na podporu rôznych formátov a typov multimediálnych súborov.

Pripojte pamäťové zariadenie USB k portu USB, spustíte aplikáciu Smart Player a v časti výberu multimédií na obrazovke vyberte typy médií: *Video*, *Picture* or *Music*. V časti *Device* môžete vybrať zariadenie so súbormi, ktoré chcete prehrať.

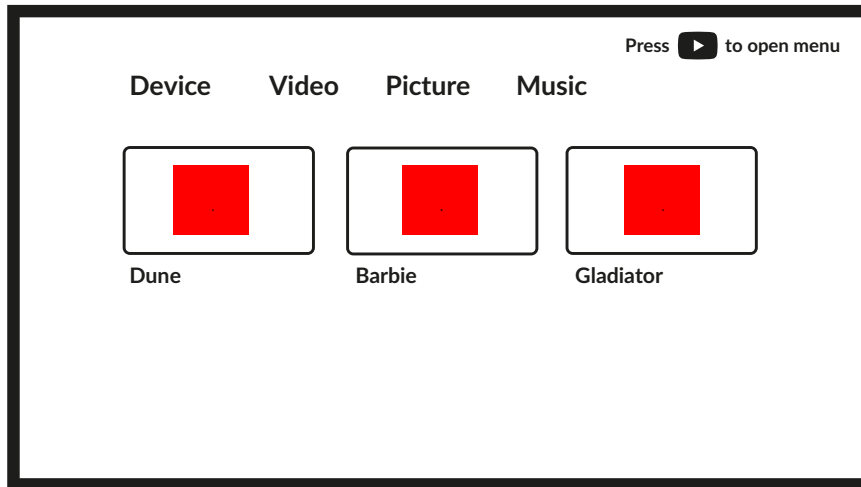

Váš televízor zhromaždí všetky podporované súbory zvoleného typu médií a zobrazí ich v jednom zozname.

Pomocou tlačidiel ▲▼ a ◀▶ vyberte súbor. Pre prehrávanie stlačte OK.

Počas prehrávania môžete použiť multimediálne tlačidlá na DO alebo použiť príkazy na obrazovke dostupné z ponuky tlačidlom ▲.

**POZNÁMKA:** Výberom jedného z typov médií, napríklad *Video*, sa v zozname zobrazia iba kompatibilné mediálne súbory a žiadne iné súbory iných typov.

TV si zapamätá súbory, ktoré boli predtým otvorené na prehrávanie, a zobrazí ich ako riadok *Playlist*.

## 8.2.1 PREHRÁVANIE VIDEÍ

Vyberte *Video* z výberu multimédií a vyberte súbor na prehrávanie.



Ďalšie užitočné klávesy:

OK pre prehrávanie alebo pozastavenie prehrávania.

◀▶ pre prevíjanie súboru dozadu/dopredu.

▲ pre prístup do Menu.

▼ pre zobrazenie ostatných video súborov v adresári.

Tlačidlom INFO získate ďalšie informácie o súbore.

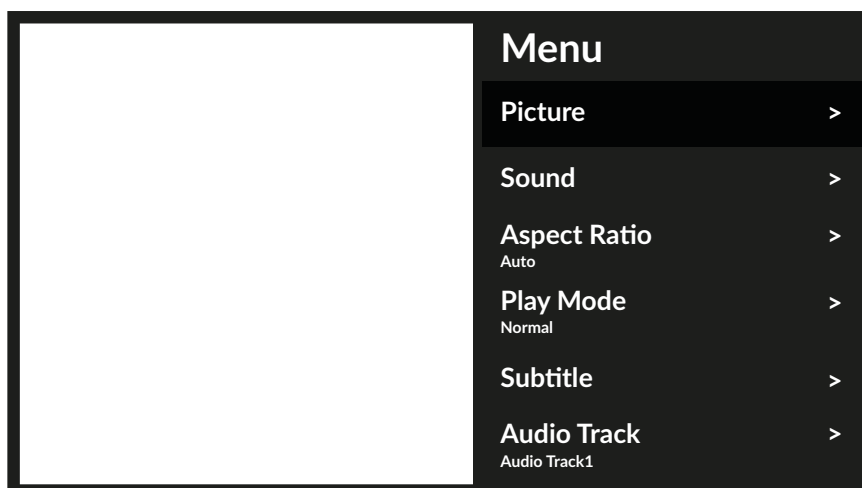

Dostupné možnosti ponuky:

|                          |   |
|--------------------------|---|
| <i>Picture</i>           | umožňuje prístup ku všetkým nastaveniam týkajúcim sa obrazovky. |
| <i>Zvuk</i>              | umožňuje prístup ku všetkým nastaveniam týkajúcim sa zvuku.     |
| <i>Pomer strán</i>       | táto možnosť vám umožňuje prispôbiť formát videa obrazovke.     |
| <i>Režim prehrávania</i> | nastavenia prehrávania video súborov.                           |
| <i>Subtitle</i>          | na zobrazenie titulkov na obrazovke (ak sú k dispozícii).       |
| <i>Zvuková stopa</i>     | na výber zvukovej stopy (ak je k dispozícii).                   |

## 8.2.2 PREHLIADAŤ FOTOGRAFIE

Vyberte položku *Photo* z výberu typu multimédií a vyberte súbor, od ktorého má prezentácia spustiť prehrávanie.



Ak chcete získať prístup k ovládaniu prehrávania počas prehrávania, stlačte tlačidlo **OK** na zobrazenie ponuky alebo tlačidlo ▼ na zobrazenie ďalšieho obsahu.

Dostupné možnosti:

|                           |   |
|---------------------------|---|
| <i>Rotation</i>           | na otočenie obrázka na obrazovke                          |
| <i>Prehrať/pozastaviť</i> | na prehrávanie alebo pozastavenie prehrávania prezentácie |
| <i>Informácie</i>         | zobraziť podrobné informácie o súbore                     |
| <i>Menu</i>               | prejdite do ponuky a nastavte hudbu na pozadí.            |

## 8.2.3 PREHRÁVANIE HUDBY

Vyberte položku *Music* z výberu typu multimédií a vyberte súbor na prehrávanie.

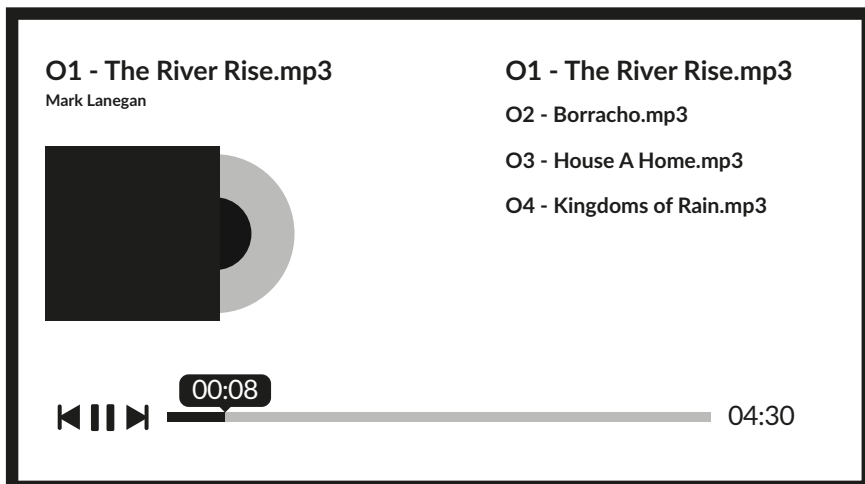

Na ovládanie prehrávania použite tlačidlá na obrazovke alebo RCU Multimedia.

**POZNÁMKA:** Príliš modulovaný súbor mp3 môže spôsobiť určité skreslenie zvuku počas prehrávania.

## 8.2.4 PREHLĎÁVAŤ SÚBORY

Vyberte *Device* z výberu typu multimédií a vyberte priečinok, ktorý chcete zadať, alebo súbor na prehrávanie.

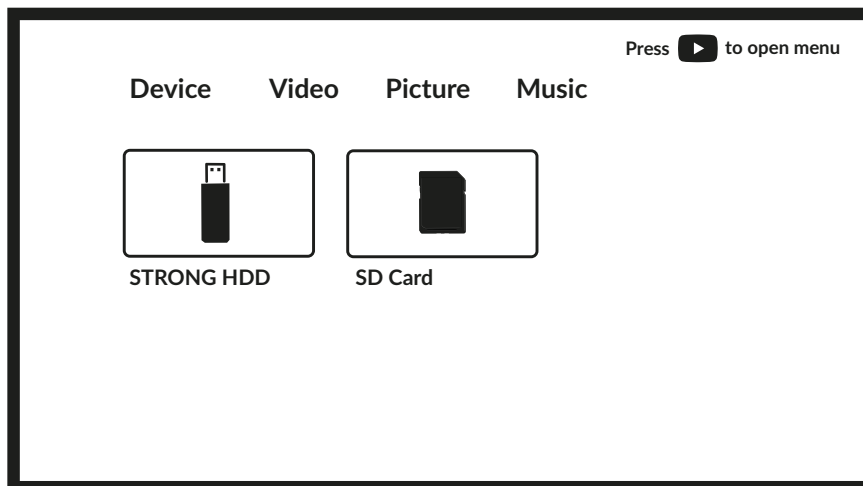

**POZNÁMKA:**

- Táto ponuka zobrazuje iba podporované súbory Smart Player.
- Súbory s inými príponami sa nemusia zobraziť, aj keď sú uložené na rovnakom úložnom zariadení USB.

## 9.0 RIEŠENIE PROBLÉMOV

Skôr než zavoláte servisného technika, prečítajte si nasledujúce informácie, kde nájdete možné príčiny a riešenia problému, ktorý sa vyskytol. Ak televízor po kontrole nefunguje správne, kontaktujte miestnu servisnú linku alebo predajcu STRONG. Prípadne môžete poslať e-mail podpory prostredníctvom našej webovej stránky [www.strong-eu.com](http://www.strong-eu.com).

| Problem  | Possible cause and solution   |
|--|---|
| Žiadny obraz, žiadny zvuk  | <ol style="list-style-type: none"> <li>1. Skontrolujte, či funguje poistka alebo istič.</li> <li>2. Zapojte do zásuvky iné elektrické zariadenie, aby ste sa uistili, že funguje alebo je zapnuté.</li> <li>3. Zástrčka je v zlom kontakte so zásuvkou.</li> <li>4. Skontrolujte zdroj signálu.</li> </ol>  |
| Žiadna farba   | <ol style="list-style-type: none"> <li>1. Zmeňte systém farieb.</li> <li>2. Upravte sýtosť.</li> <li>3. Skúste iný kanál. Je možné prijímať čiernobiely program.</li> </ol>   |
| Dialkové ovládanie nefunguje   | <ol style="list-style-type: none"> <li>1. Vymeňte batérie.</li> <li>2. Batérie nie sú správne nainštalované.</li> <li>3. Hlavné napájanie nie je pripojené.</li> </ol>  |
| Žiadny obraz, normálny zvuk  | <ol style="list-style-type: none"> <li>1. Upravte jas a kontrast.</li> <li>2. Môže dôjsť k zlyhaniu vysielania.</li> </ol>  |
| Normálny obraz, žiadny zvuk  | <ol style="list-style-type: none"> <li>1. Stlačením tlačidla zvýšenia hlasitosti zvýšite hlasitosť.</li> <li>2. Hlasitosť je stlmená, stlačením <b>◀*</b> obnovíte zvuk.</li> <li>3. Zmeňte zvukový systém.</li> <li>4. Môže dôjsť k zlyhaniu vysielania.</li> </ol>  |
| Neusporiadané vlnky na obrázku   | Zvyčajne je to spôsobené lokálnym rušením, ako sú autá, lampy s denným svetlom a sušiče vlasov. Nastavte anténu tak, aby ste minimalizovali rušenie.  |
| Zasnežené bodky, blokovanie a rušenie  | <p>Ak je anténa umiestnená v okrajovej oblasti televízneho signálu, kde je signál slabý, obraz môže byť narušený bodkami, môže byť blokován alebo prerušovaný. Keď je signál extrémne slabý, môže byť potrebné nainštalovať špeciálnu anténu na zlepšenie príjmu.</p> <ol style="list-style-type: none"> <li>1. Upravte polohu a orientáciu vnútornej/vonkajšej antény.</li> <li>2. Skontrolujte pripojenie antény.</li> <li>3. Jemne doladte kanál.</li> <li>4. Skúste iný kanál. Môže dôjsť k zlyhaniu vysielania.</li> </ol> |
| Duch   | Duchovia sú spôsobené televíznym signálom sledujúcim dve cesty. Jedna je priama cesta, druhá sa odráža od vysokých budov, kopcov alebo iných objektov. Zmena smeru alebo polohy antény môže zlepšiť príjem.   |
| Rádiofrekvenčné rušenie  | Toto rušenie vytvára pohybujúce sa vlnky alebo diagonálne pruhy a v niektorých prípadoch stratu kontrastu v obraze. Zistite a odstráňte zdroj rádiového rušenia.  |
| Prehrávanie videa spôsobuje zamrznutie obrazu/makrobloky alebo podobné skreslenie, najmä pri HD obsahu | Rýchlosť čítania/zápisu vášho USB zariadenia môže byť príliš nízka. Uistite sa, že používate úložné zariadenie USB s dostatočnou rýchlosťou a dostatočným priestorom. Jednotky pera (USB kľúče) nemusia podporovať dostatočnú rýchlosť.   |

| Problem   | Possible cause and solution   |
|---|---|
| Žiadny signál alebo slabý signál, prerušovaný príjem              | <p>a) Káble sa mohli uvoľniť; vlhkosť mohla vniknúť do káblov alebo konektorov, v súčasnosti je silný dážď alebo v súčasnosti silná búrka. Skontrolujte káblové pripojenia, LNB a ďalšie zariadenia pripojené medzi LNB a prijímačom, prípadne nastavte vrchol paraboly. Počkajte, kým dážď/búrka ustúpi. Požiadajte o radu miestneho špecialistu na satelity.</p> <p>b) Satelitná parabola nesmeruje na (správny) satelit(y). Upravte pokrm. Požiadajte o radu miestneho špecialistu na satelity.</p> <p>c) Satelitná anténa je príliš malá, v ceste sú stromy alebo budovy. Prepnite na väčší tanier alebo zmeňte polohu taniera.</p> <p>d) Signál je príliš silný, parabola je príliš veľká. Pripojte tlmíč signálu k vstupu LNB. Požiadajte o radu miestneho špecialistu na satelity.</p> |
| Zlý obraz / chyba blokovania počas silného dažďa                  | Silný dážď utlmí satelitné signály, pod určitou úrovňou dôjde k blokovaniu. Uistite sa, že vaša inštalácia paraboly je v súlade s normami, aby sa minimalizovali účinky dažďa. Ak máte pochybnosti, požiadajte o radu miestneho špecialistu na satelity.  |
| Ak sa televízor vypne po pripojení kábla do akéhokoľvek konektora | Opäť zapnite televízor.   |

**POZNÁMKA:**

Ak problém pretrváva aj po týchto riešeniach, kontaktujte miestne centrum podpory alebo pošlite e-mail podpory prostredníctvom našej webovej stránky [www.strong-eu.com](http://www.strong-eu.com).

## 10.0 ŠPECIFIKÁCIE

### Audio

Zvukový výstup: 2 x 2 W

### Video

Pokrytie kanála: DVB-T2: 174 MHz-230 MHz; 470 MHz - 860 MHz  
DVB-C: 113-858 MHz  
DVB-S2: 950 MHz-2150 MHz  
Systém: DTV: DVB-T2, DVB-S2, DVB-C  
ATV: PAL/SECAM (BG/DK/1)  
AV: PAL, NTSC, SECAM

### Connectors

1x DC 12V (11,4 V ~ 12,6 V)  
1x ANT/KÁBEL IN  
1x SAT IN  
1x CI  
2x HDMI  
1x USB  
1x LAN (RJ-45)  
1x S/PDIF (optický)  
1x AV IN 3,5 mm  
1x SLÚCHADLÁ

### Všeobecné údaje

Prevádzkové napätie: 100 ~ 240 V AC 50/60 Hz  
Spotreba energie: max. 45W / typ. 17W  
Spotreba energie v pohotovostnom režime: ≤ 0,5 W  
Napájací adaptér: 12V/4A  
Prevádzková teplota: +5 °C ~ +35 °C  
Skladovacia teplota: -15 °C ~ +45 °C  
Prevádzková vlhkosť: 20% ~ 80% RH, nekondenzujúca  
Skladovacia vlhkosť: 10% ~ 90% RH, nekondenzujúca  
Rozmery (ŠxHxV) v mm (so stojanom): 552,9 x 147,8 x 369  
Čistá hmotnosť: 2,5 kg

### Ochrana údajov:

Upozorňujeme, že spoločnosť STRONG, jej výrobní partneri, poskytovatelia aplikácií a poskytovatelia služieb môžu zhromažďovať a používať technické údaje a súvisiace informácie vrátane, ale nie výlučne, technických informácií o tomto zariadení, systémovom a aplikačnom softvéri a periférnych zariadeniach. Spoločnosť STRONG, jej výrobní partneri, poskytovatelia aplikácií a poskytovatelia služieb môžu tieto informácie použiť na zlepšenie svojich produktov alebo na poskytovanie služieb alebo technológií vám, pokiaľ budú vo forme, ktorá vás osobne neidentifikuje.

Okrem toho majte na pamäti, že niektoré poskytované služby – už v zariadení alebo vami nainštalované – môžu vyžadovať registráciu, pre ktorú musíte poskytnúť osobné údaje.

Okrem toho si uvedomte, že niektoré služby, ktoré nie sú predinštalované, ale je možné ich nainštalovať, môžu zhromažďovať osobné údaje aj bez poskytnutia dodatočných upozornení a že spoločnosť STRONG nemôže niesť zodpovednosť za možné porušenie ochrany údajov predinštalovanými službami.