

STRONG

 **Google TV**

HD SMART TV 24"

SRT 24HG4723C



Änderungen vorbehalten

Installationsanleitung

SERVICE CENTER

| | | | |
|-----------|---|-----------|--|
| AT |  support_at@strong-eu.com 0820 400 150 (€ 0,12/Min. österr. Festnetz) | HU |  support_hu@strong-eu.com +36 1 445 26 10 |
| BG |  support_bg@strong-eu.com +359 32 634451 | IT |  support_it@strong-eu.com |
| CZ |  support_cz@strong-eu.com 844 44 44 90 | NL |  support_nl@strong-eu.com |
| DE |  support_de@strong-eu.com 0800 7788 787 (Gebührenfrei) | PL |  support_pl@strong-eu.com 801 702 017 |
| DK |  support_dk@strong-eu.com | PT |  support_pt@strong-eu.com +351 2 100 06 125 |
| ES |  support_es@strong-eu.com +34 91 119 61 76 | SK |  support_sk@strong-eu.com 0850 15 05 50 |
| FR |  support_fr@strong-eu.com | SL |  +386 1 828 08 58 |
| HR |  +385 1 344 57 66 | UA |  support_ua@strong-eu.com +380 (44) 238 61 50 |

Supplied by STRONG Austria
Represented by STRONG Ges.m.b.H.
Teinfaltstraße 8/4.Stock
A-1010 Vienna, Austria
Email: support_at@strong-eu.com

Lizenzen

Dieses Produkt enthält ein oder mehrere Programme, die nach internationalen und US-amerikanischen Urheberrechtsgesetzen als unveröffentlichte Werke geschützt sind. Sie sind vertraulich und Eigentum von **Dolby Laboratories**. Ihre Vervielfältigung oder Offenlegung, ganz oder teilweise, oder die Herstellung von abgeleiteten Werken davon ohne die ausdrückliche Genehmigung von Dolby Laboratories ist verboten. Copyright 2003-2009 bei Dolby Laboratories. Alle Rechte vorbehalten.

DIESES PRODUKT WIRD MIT EINER BESCHRÄNKTEN LIZENZ VERKAUFT UND DARF NUR IN VERBINDUNG MIT HEVC-INHALTEN VERWENDET WERDEN, DIE DEN FOLGENDEN QUALIFIKATIONEN ENTSPRECHEN: (1) HEVC-INHALTEN NUR FÜR DEN PERSÖNLICHEN GEBRAUCH; (2) HEVC-INHALTEN, DIE NICHT ZUM VERKAUF ANGEBOten WERDEN; UND (3) HEVC-INHALTEN, DIE VOM EIGENTÜMER DES PRODUKTS ERSTELLT WURDEN. DIESES PRODUKT DARF NICHT IN VERBINDUNG MIT HEVC-CODIERTEN INHALTEN VERWENDET WERDEN, DIE VON EINEM DRITTEN ERSTELLT WURDEN UND DIE DER BENUTZER VON EINEM DRITTEN BESTELLT ODER GEKAUFT HAT, ES SEI DENN, DEM BENUTZER WERDEN VON EINEM LIZENZIERTEN VERKÄUFER DES INHALTS GESONDERT DIE RECHTE ZUR VERWENDUNG DES PRODUKTS MIT DIESEN INHALTEN GEWÄHRT. IHRE VERWENDUNG DIESES PRODUKTS IN VERBINDUNG MIT HEVC-CODIERTEM INHALT GILT ALS ANNAHME DER OBEN GENANNTEN EINGESCHRÄNKTEN NUTZUNGSBERECHTIGUNG.

VEREINFACHTE EU-KONFORMITÄTSERLÄRUNG

Hiermit erklärt STRONG, dass die Geräte SRT 24HG4723C der Richtlinie 2014/53/EU entsprechen.

Der vollständige Text der EU-Konformitätserklärung ist unter folgender Internetadresse abrufbar: <https://eu.strong-eu.com/downloads/>

Änderungen vorbehalten. Infolge der kontinuierlichen Forschung und Entwicklung technischer Spezifikationen können sich Design und Aussehen der Produkte ändern. Hergestellt unter Lizenz von Dolby Laboratories. Dolby, Dolby Audio und das Doppel-D-Symbol sind Marken der Dolby Laboratories Licensing Corporation. Die Begriffe HDMI, HDMI High-Definition Multimedia Interface, HDMI Trade Dress und die HDMI Logos sind Marken oder eingetragene Marken von HDMI Licensing Administrator, Inc. Wi-Fi ist eine eingetragene Marke der Wi-Fi Alliance®. Netflix ist eine eingetragene Marke von Netflix, Inc. YouTube ist eine Marke von Google Inc. Alle Produktnamen sind Marken oder eingetragene Marken ihrer jeweiligen Eigentümer.

© STRONG 2025. Alle Rechte vorbehalten.

INHALTSVERZEICHNISS

Um die beste Leistung und Sicherheit zu erhalten, lesen Sie bitte dieses Handbuch sorgfältig durch. Bitte bewahren Sie dieses Handbuch zum späteren Nachschlagen auf.



| | |
|--------------------------------------|-----------|
| 1.0 UNTERWEISUNG | 4 |
| 1.1 SICHERHEITSHINWEISE | 4 |
| 1.2 LAGERUNG | 4 |
| 1.3 ZUBEHÖR | 5 |
| 1.4 EINRICHTUNG DER AUSRÜSTUNG | 5 |
| 2.0 INSTALLATION | 6 |
| 2.1 PASSWORT-EINSTELLUNG: | 6 |
| 2.2 FRONTBLENDE | 6 |
| 2.3 RÜCKWAND | 6 |
| 2.4 FERNBEDIENUNG | 7 |
| 2.5 EINSETZEN DER BATTERIEN | 8 |
| 2.6 VERWENDUNG DER IR-FERNBEDIENUNG | 9 |
| 3.0 ERSTINSTALLATION | 9 |
| 3.1 KANALINSTALLATIONEN FÜR KABEL | 12 |
| 3.2 KANALINSTALLATIONEN FÜR ANTENNE | 13 |
| 3.3 KANALINSTALLATIONEN FÜR SATELLIT | 14 |
| 4.0 STARTBILDSCHIRM | 17 |
| 4.1 EINGABEN | 18 |
| 4.2 NETZWERK & INTERNET | 18 |
| 5.0 LIVE-TV-NUTZUNG | 20 |
| 5.1 KANALINSTALLATION | 21 |
| 5.2 FERNSEHSENDER ANSEHEN | 21 |

| | |
|--|-----------|
| 5.3 ELECTRONIC PROGRAM GUIDE (EPG) | 22 |
| 5.4 TV-MENÜS | 22 |
| 6.0 SMART-TV-MÖGLICHKEITEN | 23 |
| 7.0 SYSTEMEINSTELLUNGEN | 24 |
| 7.1 EINSTELLUNGEN HAUPTMENÜ | 24 |
| 7.2 SYSTEMMENÜ | 24 |
| 8.0 MULTIMEDIA | 25 |
| 8.1 ERINNERUNG BEI VERWENDUNG DER USB-SPEICHERGERÄTE | 25 |
| 8.2 MULTIMEDIA-PLAYER | 25 |
| 8.2.1 VIDEOS ABSPIELEN | 26 |
| 8.2.2 FOTOS DURCHSUCHEN | 27 |
| 8.2.3 MUSIK ABSPIELEN | 28 |
| 8.2.4 DATEIEN DURCHSUCHEN | 28 |
| 9.0 FEHLERBEHEBUNG | 29 |
| 10.0 SPEZIFIKATIONEN | 31 |

1.0 UNTERWEISUNG

1.1 SICHERHEITSHINWEISE

Lesen Sie alle Anweisungen, bevor Sie das Gerät in Betrieb nehmen. Bewahren Sie diese Anleitung für den späteren Gebrauch gut auf.

- Verwenden Sie nur vom Hersteller angegebene oder mitgelieferte Zubehörteile/Zubehörteile (wie z. B. den exklusiven Versorgungsadapter, Akku usw.).
- Bitte beachten Sie die Informationen auf der äußeren Rückseite des Gehäuses für elektrische und Sicherheitsinformationen, bevor Sie das Gerät installieren oder betreiben.
- Um die Gefahr eines Brandes oder eines Stromschlags zu verringern, setzen Sie dieses Gerät nicht Regen oder Feuchtigkeit aus.
- Die Belüftung sollte nicht behindert werden, indem die Belüftungsöffnungen mit Gegenständen wie Zeitungen, Tischdecken, Vorhängen usw. abgedeckt werden.
- Das Gerät darf nicht tropfen oder spritzen und es dürfen keine mit Flüssigkeiten gefüllten Gegenstände wie Vasen auf das Gerät gestellt werden.
- Die Markierung  weist auf die Gefahr eines Stromschlags hin. Die externen Drähte müssen von einer unterwiesenen Person installiert werden oder es müssen vorgefertigte Leitungen oder Kabel verwendet werden.
- Um Verletzungen zu vermeiden, muss dieses Gerät gemäß der Installationsanleitung sicher am Boden/an der Wand befestigt werden.
- Explosionsgefahr bei unsachgemäßem Austausch der Batterie. Nur durch gleiche oder gleichwertige Typen ersetzen.
- Der Akku (Akku oder Akkus oder Akkupack) darf keiner übermäßigen Hitze wie Sonnenschein, Feuer oder dergleichen ausgesetzt werden.
- Übermäßiger Schalldruck von Kopfhörern und Kopfhörern kann zu Hörverlust führen.
- Das Hören von Musik mit hoher Lautstärke und für längere Zeit kann das Gehör schädigen.
- Um das Risiko einer Gehörschädigung zu verringern, sollte man die Lautstärke auf ein sicheres, angenehmes Niveau senken und den Zeitaufwand für das Hören auf hohem Niveau reduzieren.
- Der Netzstecker oder die Gerätekupplung wird als Trennvorrichtung verwendet und muss leicht bedienbar bleiben. Bei Nichtgebrauch und während der Bewegung kümmern Sie sich bitte um das Netzkabelset, z. B. binden Sie das Netzkabelset mit Kabelbinder oder ähnlichem an. Es muss frei von scharfen Kanten oder ähnlichem sein, die einen Abrieb des Netzkabelsatzes verursachen können. Achten Sie bei der erneuten Inbetriebnahme darauf, dass das Netzkabel nicht beschädigt ist. Im Falle von Schäden lassen Sie das Netzkabel bitte durch ein ähnliches mit den gleichen Spezifikationen ersetzen. Das Fehlen einer Lichtanzeige am Gerät bedeutet nicht, dass es vollständig vom Stromnetz getrennt ist. Um das Gerät vollständig zu trennen, muss der Netzstecker gezogen werden.
- Auf Umweltaspekte der Batterieentsorgung sollte hingewiesen werden.
- Es dürfen keine offenen Flammenquellen, wie brennende Kerzen, auf dem Gerät platziert werden.
-  Um die Ausbreitung von Feuer zu verhindern, halten Sie Kerzen oder andere offene Flammen jederzeit von diesem Produkt fern.
- Ein USB-Anschluss kann maximal 500 mA bereitstellen.
-  Geräte mit diesem Symbol sind Elektrogeräte der Klasse II oder doppelt isolierte Elektrogeräte. Es wurde so konzipiert, dass es keinen Sicherheitsanschluss an die elektrische Erde erfordert.

Betriebsumgebung

- Installieren Sie dieses Gerät nicht in einem engen Raum wie einem Bücherregal oder einer ähnlichen Einheit.
- Verwenden Sie das Set nicht in der Nähe von feuchten und kalten Bereichen, schützen Sie das Set vor Überhitzung.
- Von direkter Sonneneinstrahlung fernhalten.
- Verwenden Sie das Set nicht in der Nähe von Staubplätzen.
- Bringen Sie die Kerze nicht am zugänglichen Öffnungsbereich an, um zu vermeiden, dass brennbare Fremdkörper in den Fernseher gelangen.

WEEE-Richtlinie

-  Richtige Entsorgung dieses Produkts. Diese Kennzeichnung weist darauf hin, dass dieses Produkt nicht mit anderen Haushaltsabfällen in der gesamten EU entsorgt werden sollte. Um mögliche Schäden für die Umwelt oder die menschliche Gesundheit durch unkontrollierte Abfallentsorgung zu vermeiden, recyceln Sie es verantwortungsvoll, um die nachhaltige Wiederverwendung von Materialressourcen zu fördern. Um Ihr gebrauchtes Gerät zurückzugeben, verwenden Sie bitte das Rückgabe- und Sammelsystem oder wenden Sie sich an den Händler, bei dem das Produkt gekauft wurde. Sie können dieses Produkt für ein umweltfreundliches Recycling verwenden.

1.2 LAGERUNG

Ihr Gerät wurde vor dem Versand sorgfältig geprüft und verpackt. Achten Sie beim Auspacken darauf, dass alle Teile enthalten sind und halten Sie die Verpackung von Kindern fern. Wir empfehlen Ihnen, den Karton während der Garantiezeit aufzubewahren, um Ihr Gerät im Falle einer Reparatur oder Garantie perfekt zu schützen.

1.3 ZUBEHÖR

1x Bedienungsanleitung
1x Sicherheitshinweise/Garantiekarten
1x Fernbedienung
2x AAA-Batterien
1x Zentralständer (dreiteilig)
6x Schrauben für FüÙe
1x Netzkabel
1x Netzteil (200V-12V)
1x Kfz-Adapter (12V)

1.4 EINRICHTUNG DER AUSRÜSTUNG

Abb. 1

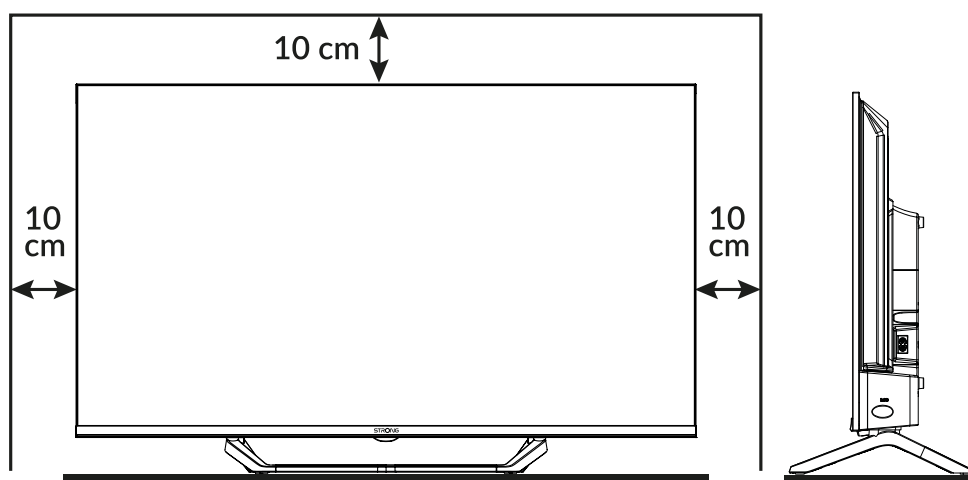

Installieren Sie das Display auf einer festen horizontalen Oberfläche wie einem Tisch oder Schreibtisch. Lassen Sie zur Belüftung rund um das Set einen Raum von mindestens 10 cm frei. Um Störungen und unsichere Situationen zu vermeiden, stellen Sie bitte keine Gegenstände auf das Set. Dieses Gerät kann in tropischen und/oder gemäßigten Klimazonen verwendet werden.

HINWEIS: Reinigen Sie den Bildschirm nach dem Ausschalten und Abziehen des Fernsehers mit einem weichen, trockenen Tuch und vermeiden Sie Glassprays und andere Haushaltsreinigungsmittel.

Diese Bedienungsanleitung enthält vollständige Anweisungen zur Installation und Verwendung dieses Fernsehers. Die Symbole dienen wie folgt:

WARNUNG

Zeigt Warninformationen an.

HINWEIS

Weist auf weitere wichtige oder hilfreiche Informationen hin.

MENÜ

Stellt eine Taste auf der Fernbedienung oder dem Fernseher dar.

Verschieben nach

Stellt einen Menüpunkt innerhalb eines Fensters dar.

2.0 INSTALLATION

2.1 PASSWORT-EINSTELLUNG:

Das Passwort wird vom Benutzer bei der ersten Installation festgelegt, die in Kapitel 3 (Schritt 5) beschrieben wird. Es ist möglich, einen Code Ihrer Wahl einzufügen, aber denken Sie daran, dass zum Zurücksetzen des Passworts das System zurückgesetzt werden muss, um zu den Werkseinstellungen zurückzukehren, wobei alle vom Benutzer festgelegten Einstellungen verloren gehen.

2.2 FRONTBLENDE

Abb. 2

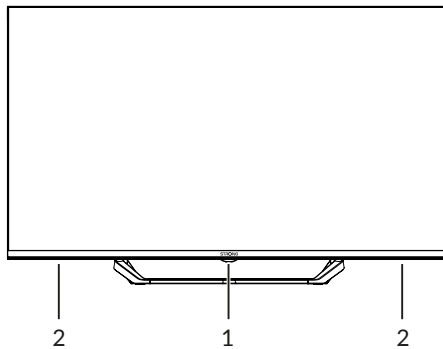

HINWEIS: Die Grafiken dienen nur der Darstellung.

1. Leistungsanzeige /Fernsensor
2. Lautsprecher

2.3 RÜCKWAND

HINWEIS: Die Grafiken dienen nur der Darstellung.

Abb. 3

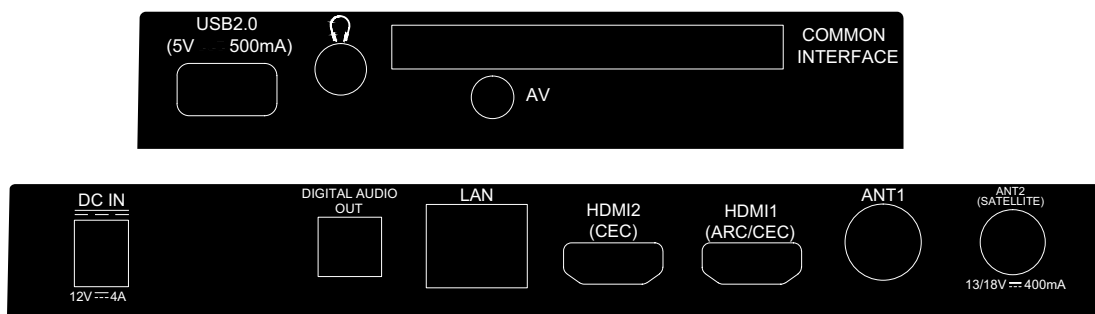

1. USB 2.0
2. KOPFHÖRER

3. CI
4. AV IN

5. DC IN
6. DIGITALES AUDIO AUS (optisch)

7. LAN

USB 2.0-Anschluss.

Kopfhörer- oder Kopfhörer-**Audio**ausgang, Lautsprecher werden **mute** wenn der Kopfhörer eingesteckt und der Kopfhörer ausgewählt ist.

Fügen Sie ein Conditional Access Module (CAM) ein.

So schließen Sie Ihren DVD-Player oder ein anderes Gerät mit 3,5-mm-AV an kabel an Ihren Fernseher, um Videos auf Ihrem Fernsehbildschirm abzuspielen.

12-V-Anschluss zum Anschließen Ihres 12-V-Kabels

Verwenden Sie ein optisches Kabel, um Ihren Fernseher an einem kompatiblen Digitalverstärker oder Heimkino-Set.

Stellen Sie eine Verbindung zu Ihrem Internet-Router her, um auf das Internet/die Anwendungen zuzugreifen.

8. HDMI 2 (CEC)

HDMI-Eingangssignal von einer Eingabe anschließen quelle wie DVD, Blu-ray-Player oder Spielkonsole.

9. HDMI 1 (ARC/CEC)

Schließen Sie das HDMI-Eingangssignal von einer Signalquelle wie DVD, Blu-ray Player oder Spielkonsole oder direkt an einen digitalen Verstärker, der DIE ARC-FUNKTION unterstützt. Dieser Eingang ist mit der ARC-Funktion (Audio Return Channel) ausgestattet, um Audioverbindungen zu implementieren und eine vollständige Dolby-Audio-Unterstützung zu gewährleisten.

10. ANTENNE IN 1

Schließen Sie ein Koaxialkabel an, um das Signal vom DVB-T/T2 zu empfangen antenne oder DVB-C-Kabel.

11. AMEISE 2/SAT-IN

Schließen Sie ein Koaxialkabel an, um das DVB-S/S2-Satellitensignal vom Dish LNB zu empfangen.

Abb. 3b

HINWEIS: Wenn sich das Fernsehgerät ausschaltet, wenn Sie ein Kabel an einen Anschluss anschließen, schalten Sie es einfach wieder ein.

2.4 FERNBEDIENUNG

Abb. 4

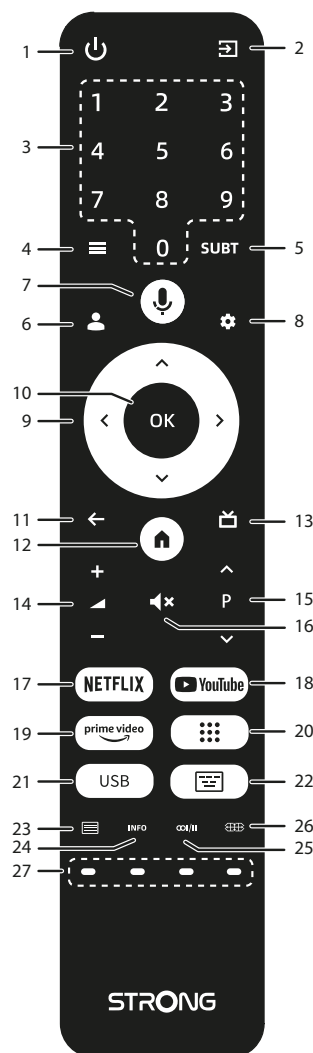

- 1.
- 2.
3. 0 ~ 9
- 4.
5. SUBT
- 6.
- 7.

- Drücken Sie, um den Fernseher einzuschalten oder den Standby-Modus zu aktivieren.
- Drücken Sie, um auf die TV-Quellen zuzugreifen.
- Wählen Sie direkt den Kanal aus.
- Drücken Sie, um auf die Menüoptionen im TV-Modus zuzugreifen.
- Aktivieren/Deaktivieren von Untertiteln im DTV-Modus
- Drücken, um ein Konto auszuwählen
- Drücken Sie, um die Sprachsteuerungsfunktion* zu aktivieren.

- | | |
|-----------------|--|
| 8. ✱ | Drücken Sie, um auf die TV-Einstellungen zuzugreifen. |
| 9. ▲▼◀▶ | Navigieren Sie im Menü. |
| 10. OK | Bestätigen Sie die Auswahl. |
| 11. ◀ | Drücken Sie, um zum zuvor angezeigten Kanal zurückzukehren. Im Menü: Zurück zum vorherigen Menü. |
| 12. 🏠 | Rufen Sie den Home-Desktop auf. |
| 13. 📺 | Drücken Sie, um EPG-Informationen im TV-Modus anzuzeigen. |
| 14. VOL | + / Stellen Sie die Lautstärke nach oben oder unten ein. |
| 15. 🔊 | Drücken Sie, um die Lautstärke stummzuschalten oder wiederherzustellen. |
| 16. P +/- | Ändern Sie die Programme nach oben oder unten. |
| 17. NETFLIX | Drücken Sie, um direkten Zugriff auf Netflix zu erhalten ** |
| 18. YouTube | Drücken Sie, um direkt auf YouTube zuzugreifen. |
| 19. prime video | Drücken Sie, um direkten Zugriff auf Prime-Video * ** zu erhalten. |
| 20. ☰ | Drücken Sie, um die App-Liste anzuzeigen. |
| 21. USB | Rufen Sie das Menü Multimedia auf. |
| 22. 📄 | Zeigt die Tastatur im LiveTV-Modus an |
| 23. 📄 | Drücken Sie, um den Videotext einzugeben. |
| 24. INFO | Press to displays the channel info in LiveTV mode. |
| 25. 🔊 | Audiospurwahl |
| 26. 🔄 | Drücken Sie, um die Bildeinstellungen zu ändern |
| 27. FARBKASTEN | Verwendung gemäß Bedienungsanleitung |

*Die Sprachsteuerung und einige andere Funktionen funktionieren nur, wenn diese RCU mit Ihrem Fernseher gekoppelt ist.

** Die Mitgliedschaft ist nicht inbegriffen. Netflix ist in ausgewählten Ländern verfügbar. Für das Streaming von Netflix muss ein Konto eingerichtet werden. Breitband-Internet erforderlich. Weitere Informationen finden Sie unter www.netflix.com/TermsOfUse.

*** Die Mitgliedschaft ist nicht inbegriffen. Prime ist in ausgewählten Ländern verfügbar. Für das Streamen von Prime-Videos muss ein Konto eingerichtet werden. Breitband-Internet erforderlich. Weitere Informationen finden Sie unter www.primevideo.com.

2.5 EINSETZEN DER BATTERIEN

Fig. 5

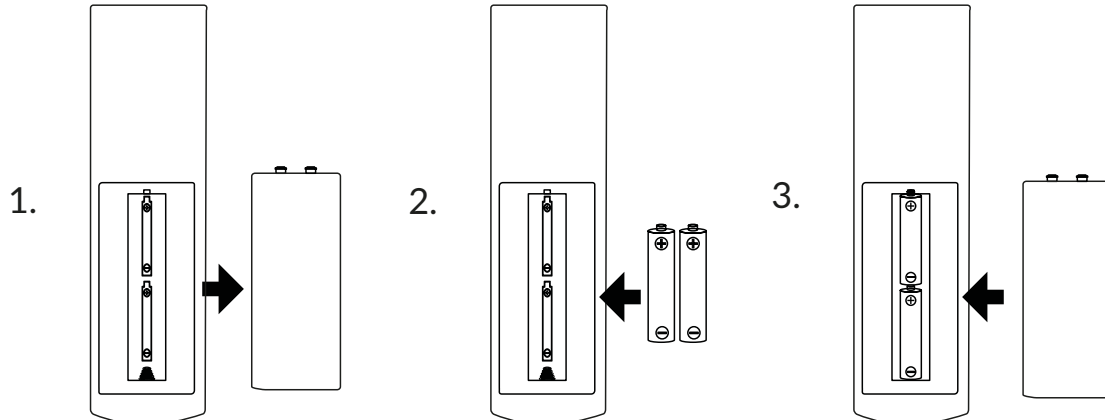

Entfernen Sie die Batterieabdeckung von der Fernbedienung und legen Sie 2 Batterien der Größe AAA in das Fach. Stellen Sie sicher, dass die Polaritätsmarkierungen im Inneren des Fachs übereinstimmen.

HINWEIS: Die Bilder dienen nur als Referenz. Die tatsächlichen Artikel können abweichen.

- 1 Öffnen Sie die Abdeckung.
- 2 Legen Sie die Batterien in das Fach und vergewissern Sie sich, dass die Polarität korrekt ist.
- 3 Schließen Sie die Abdeckung.

Vorsichtsmaßnahmen für die Verwendung des Akkus

Bei unsachgemäßer Verwendung der Batterie tritt ein Leck aus. Befolgen Sie diese Anweisungen sorgfältig.

1. Bitte beachten Sie die Polarität der Batterien, um einen Kurzschluss zu vermeiden.
2. Wenn die Spannung der Batterie nicht ausreicht, was sich auf die Reichweite auswirkt, sollten Sie sie durch eine neue Batterie ersetzen. Entfernen Sie die Batterien aus der Fernbedienung, wenn Sie sie längere Zeit nicht verwenden möchten.
3. Verwenden Sie nicht verschiedene Batterietypen (z. B. Mangan- und Alkalibatterien) zusammen.
4. Setzen Sie den Akku nicht in Brand und laden oder zersetzen Sie den Akku nicht.
5. Bitte entsorgen Sie Batterien unter Beachtung der einschlägigen Umweltschutzbestimmungen.

2.6 VERWENDUNG DER IR-FERNBEDIENUNG

- Verwenden Sie die Fernbedienung, indem Sie sie auf den Fernbedienungssensor richten. Gegenstände zwischen der Fernbedienung und dem Fernsensor könnten den normalen Betrieb blockieren.
- Lassen Sie die Fernbedienung nicht heftig vibrieren. Spritzen Sie auch keine Flüssigkeit auf die Fernbedienung und stellen Sie die Fernbedienung nicht an einen Ort mit hoher Luftfeuchtigkeit.
- Stellen Sie die Fernbedienung nicht unter direkte Sonneneinstrahlung, da dies zu einer Verformung des Geräts durch Hitze führt.
- Wenn der Fernbedienungssensor unter direkter Sonneneinstrahlung oder starker Beleuchtung steht, funktioniert die Fernbedienung nicht. Wenn ja, ändern Sie bitte die Position der Beleuchtung oder des Fernsehers oder bedienen Sie die Fernbedienung näher am Fernsensor.

* um Ihre Auswahl zu bestätigen, verwenden Sie die Schaltfläche **OK** oder die Schaltfläche rechts ►

3.0 ERSTINSTALLATION

Nachdem alle Verbindungen ordnungsgemäß hergestellt wurden, schalten Sie Ihren Fernseher ein. Bitte befolgen Sie die anfängliche Erstinstallation (FTI) auf Ihrem Bildschirm und schließen Sie die Installation ab. Es wird ein paar Minuten dauern.

Schritt 1

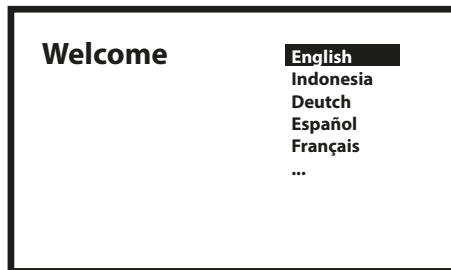

Wählen Sie Ihre bevorzugte Sprache und Ihren bevorzugten Standort auf der Begrüßungsseite aus. Drücken Sie auf **OK**, um zum nächsten Schritt zu gelangen.

Schritt 2

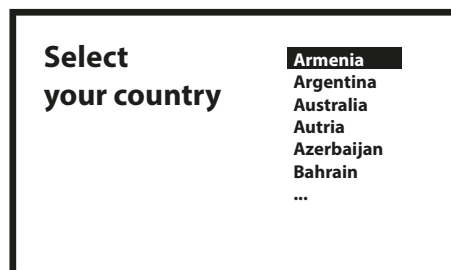

Auswahl der Installationsart.

Es gibt zwei verschiedene Installationsarten, eine vollständige und eine grundlegende, je nach Ihren Bedürfnissen.

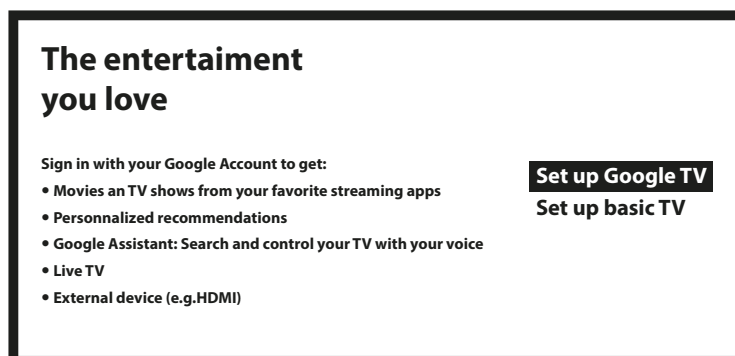

Mit Basis-TV erhalten Sie: Live-TV und externale Geräte (z. B. HDMI)

With basic TV, you will get

- Movies an TV shows from your favorite streaming apps
- Personalized recommendations
- Google Assistant: Search and control your TV with your voice
- Live TV
- External device (e.g.HDMI)

Set up Google TV
Set up basic TV

Sie können ganz einfach das WLAN-Netzwerk und das Google-Konto Ihres Android-Telefons auf Ihren Fernseher übertragen.

Set up with the Google Home App

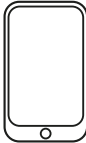





Download and open the Google Home App on your phone to get started. Scan the QR code.
Set up on TV instead



Schritt 3

Select your Wi-Fi network

You can also connect an Ethernet cable to connect to the internet.

-  2000_5G
-  1600_4G
-  3600_2.4G
-  500_2.4GHz

Wählen Sie Ihr WLAN-Netzwerk aus, um eine Verbindung zum Internet herzustellen. Alternativ ist es auch möglich, ein Ethernet-Kabel an den Eingang auf der Rückseite anzuschließen.

Schritt 4

Nach der Internetinstallation ist es Zeit für das Konto.

Google

Sign in

use your google account

Email or phone

[Forgot your email?](#)

Koppeln der Fernbedienung.

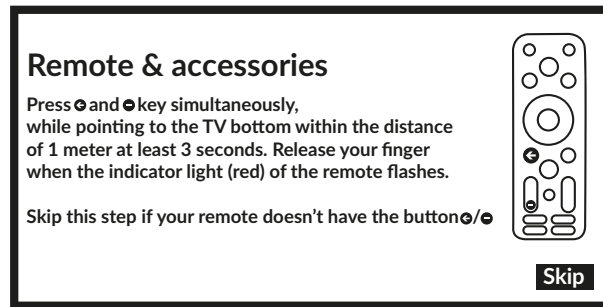

Tasten zum gleichzeitigen Drücken.

Passwort-Einstellung

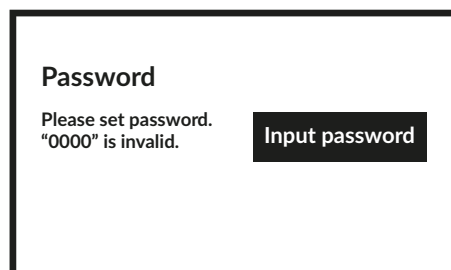

Tuner-Auswahl.

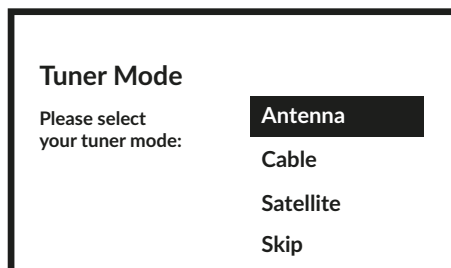

Um Kanäle für terrestrische, Satelliten- oder Kabelübertragung zu installieren, wählen Sie bitte *Antenne, Kabel oder Satellit* und wählen Sie den gewünschten Kanaltyp *Digital, Analog*. Falls Sie nicht daran interessiert sind, Fernsehkanäle zu installieren, drücken Sie *Skip*. Auf diese Weise würde der Fernseher die Installation abschließen.

3.1 KANALINSTALLATIONEN FÜR KABEL

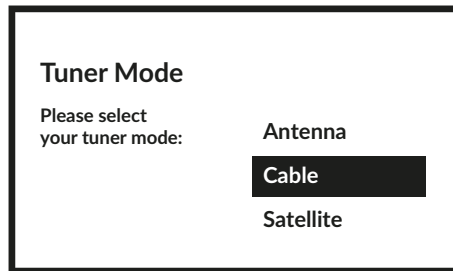

Wählen Sie den Tuner-Modus *Cable* und drücken Sie **OK**, um fortzufahren.

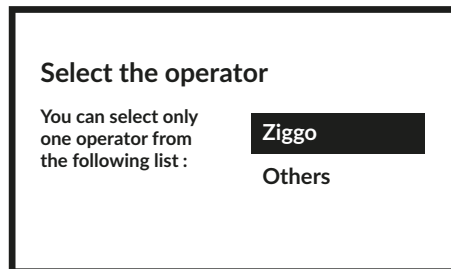

Wählen Sie einen Operator aus der folgenden Liste oder wählen Sie *Other*, wenn Sie keinen vordefinierten Operator haben oder dieser sich von den aufgeführten unterscheidet. Wenn Sie fertig sind, drücken Sie **OK**, um fortzufahren.

HINWEIS: Nicht alle Länder haben vordefinierte Operatoren. Wenn das von Ihnen ausgewählte Land kein Land hat, wird dieser Schritt übersprungen.

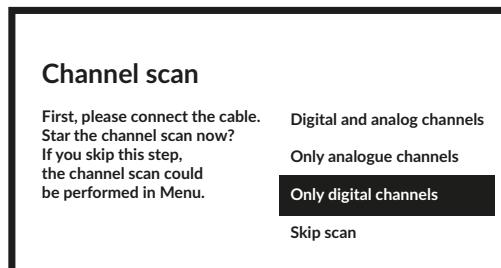

Der erste Schritt besteht darin, das Kabel anzuschließen. Dann müssen Sie den Kanalscan starten. Sie können zwischen *digitalen und analogen Kanälen*, *nur analogen Kanälen* oder *nur digitalen Kanälen* wählen. Wenn Sie diesen Schritt überspringen, kann der Kanalscan später über das TV-Menü durchgeführt werden. Drücken Sie **OK** für Ihre Auswahl. *only digital channels*. If you skip this step, the channel scan can be done later by accessing the TV menu. Press **OK** for your selection.

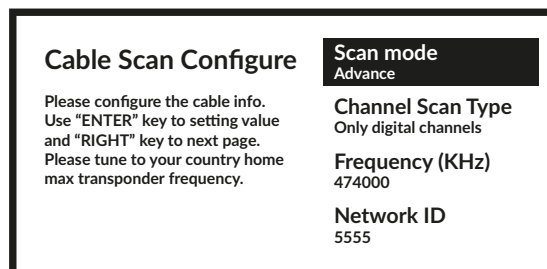

Im Menü *Scan Mode* können Sie einen vollständigen Scan durchführen, indem Sie *Full* auswählen, während Sie *Advance* auswählen, können Sie einen Scan mit den von Ihrem Bediener bereitgestellten Frequenz- und Netzwerk-ID-Daten durchführen. Verwenden Sie die Schaltfläche **OK**, um den Wert einzustellen, und **▶**, um den Kanalscan zu starten.

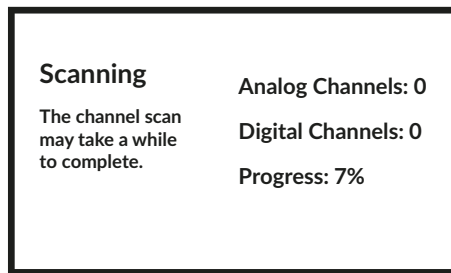

Im nächsten Schritt wurde der Kanalscan gestartet und dauert einige Minuten.

3.2 KANALINSTALLATIONEN FÜR ANTENNE

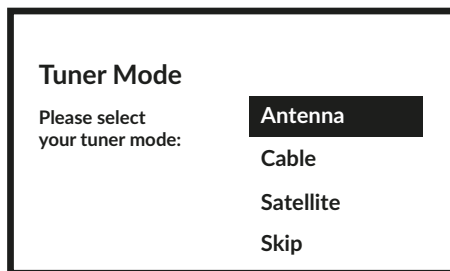

Wählen Sie den Tuner-Modus *Antenna* und drücken Sie **OK**, um fortzufahren.

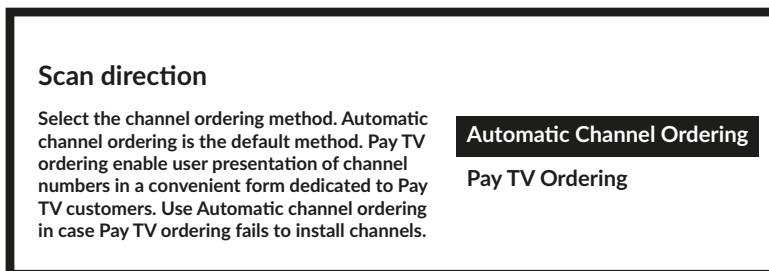

Wählen Sie die bevorzugte Methode der Kanalreihenfolge.

Die *Automatische Kanalbestellung* ist die Standardmethode. *Pay-TV-Bestellung* ermöglicht es dem Kunden, die für ihn geeignete Anzeige der Kanalnummern auszuwählen. Verwenden Sie *Automatic channel ordering*, wenn *Pay TV ordering* keine Kanäle installieren kann. Drücken Sie **OK**, um fortzufahren.

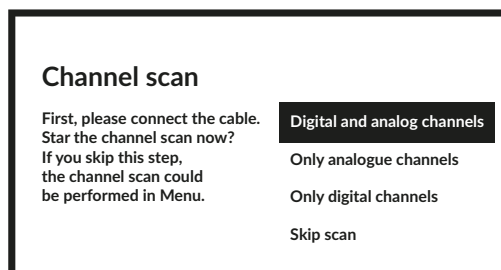

Der erste Schritt besteht darin, das Antennenkabel anzuschließen. Dann müssen Sie den Kanalscan starten. Sie können zwischen Digitalen und analogen Kanälen, Nur analoge Kanäle oder *Nur digitale Kanäle* wählen. Wenn Sie diesen Schritt überspringen, kann der Kanalscan später über das TV-Menü durchgeführt werden. Drücken Sie **OK** für Ihre Auswahl.

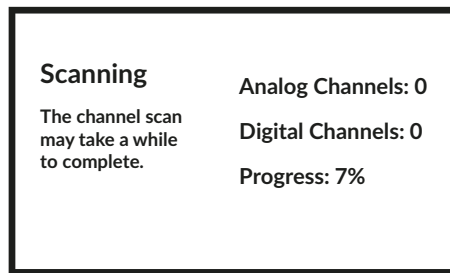

Im nächsten Schritt wird die Kanalsuche gestartet und dauert einige Minuten.

3.3 KANALINSTALLATIONEN FÜR SATELLIT

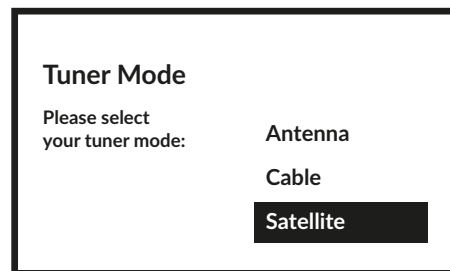

Wählen Sie den Tuner-Modus *Satellite* und drücken Sie **OK**, um fortzufahren.

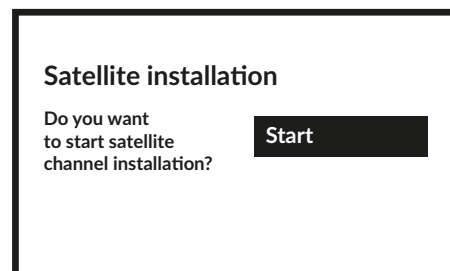

Drücken Sie **OK**, um mit der Installation des Satellitenkanals zu beginnen.

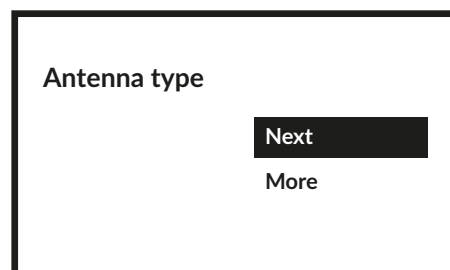

Durch Auswahl von *Next* gehen Sie auf die Seite *Select the Operator*, während Sie durch Auswahl von *More* auf die Seite *Satellite antenna type* zugreifen, wenn es notwendig ist, DiSEqC oder Unicable einzustellen.

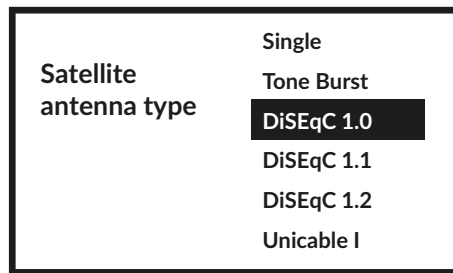

Wenn Sie nach der LNB-Liste suchen, müssen Sie zu *General* gehen und **OK** drücken.

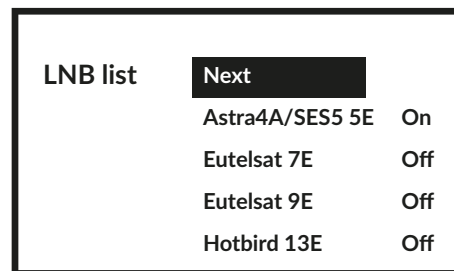
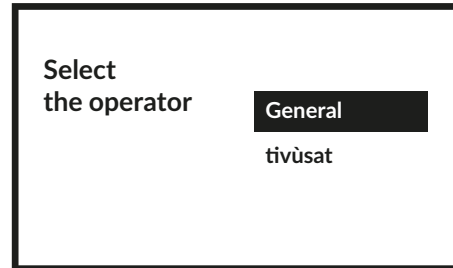

Mit ▲▼ können Sie den Satelliten (oder die Satelliten) auswählen, an den/die Ihr Gericht adressiert ist. Drücken Sie **OK**, um auf das Untermenü zuzugreifen, mit dem Sie den ausgewählten Satelliten aktivieren oder deaktivieren und seine verschiedenen Parameter einstellen können. Nachdem alle Einstellungen vorgenommen wurden, wählen Sie **WEITER**, um fortzufahren.

HINWEIS: Um die DiSEqC- oder Unicable-Parameter zu konfigurieren, müssen Sie in den vorherigen Schritten **MEHR** auswählen.

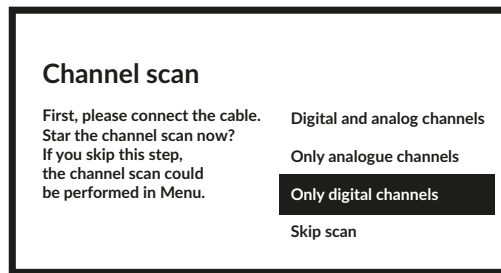

Der erste Schritt besteht darin, den Satelliten anzuschließen. Dann müssen Sie den Kanalscan starten. Wenn Sie diesen Schritt überspringen, kann der Kanalscan später über das TV-Menü durchgeführt werden. Drücken Sie **OK** für Ihre Auswahl.

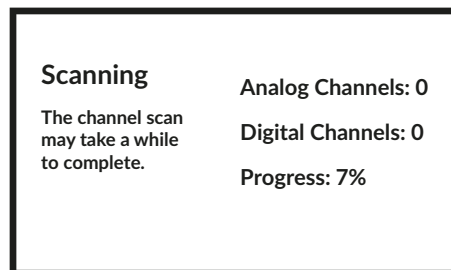

Im nächsten Schritt wird die Kanalsuche gestartet und dauert einige Minuten. Herzlichen Glückwunsch! Sie haben die Erstinstallation Ihres Fernsehers erfolgreich abgeschlossen.



4.0 STARTBILDSCHIRM

Der Startbildschirm ist der Hauptbildschirm dieses Fernsehmodells.

GRUNDINSTALLATION DES STARTBILDSCHIRMS mit der Möglichkeit, zu einem späteren Zeitpunkt auf Ihr Konto und das Internet zuzugreifen.

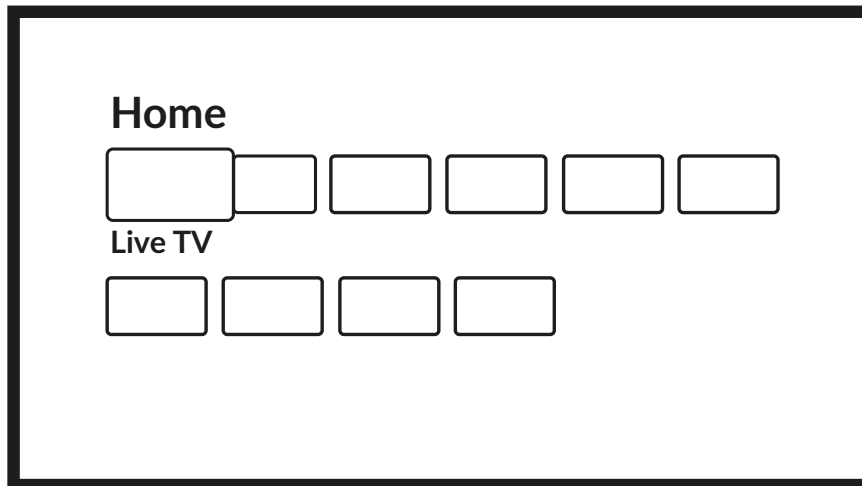

STARTBILDSCHIRM Vollinstallation:

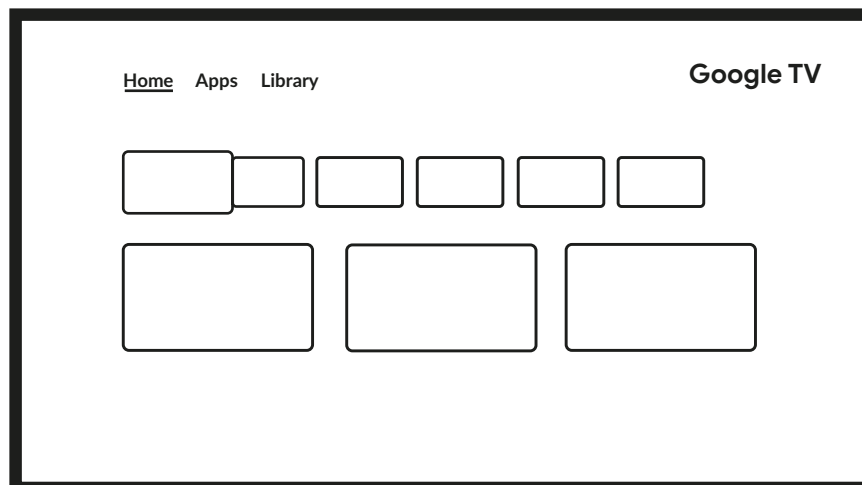

4.1 EINGABEN

Der Fernseher verfügt über solche möglichen Eingänge oder Quellen: *ATV*, *ANTENNE*, *KABEL* oder *SATELLIT* für die jeweilige Live-TV installierte Kanalvorschau oder *HDMI 1*, *HDMI 2*, *HDMI 3* und *AV*, um den Anschluss von externen Geräten auszuwählen.

Um auf diese Option zuzugreifen, wählen Sie *Inputs* auf dem Startbildschirm oder drücken Sie die **INPUT**-Taste auf der RCU. Wählen Sie die Eingangsquellen für die Geräte, die über die verschiedenen Eingänge oder Ports an das Fernsehgerät angeschlossen sind.

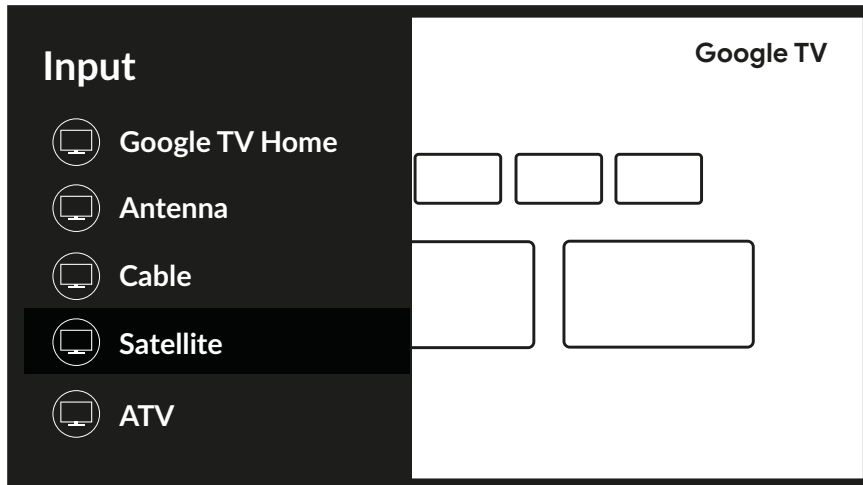

4.2 NETZWERK & INTERNET

Die Internetverbindung ermöglicht die Installation und Nutzung von Internetanwendungen (z. B. YouTube, Netflix usw.) und die Nutzung anderer Vorteile von Smart TV.

Der Zugriff auf das Teil für die Netzwerk- und Internetverbindung erfolgt über das Kapitel *Netzwerk & Internet* im Menü *Einstellungen* oder über das Schnellzugriffsfeld auf dem Startbildschirm.

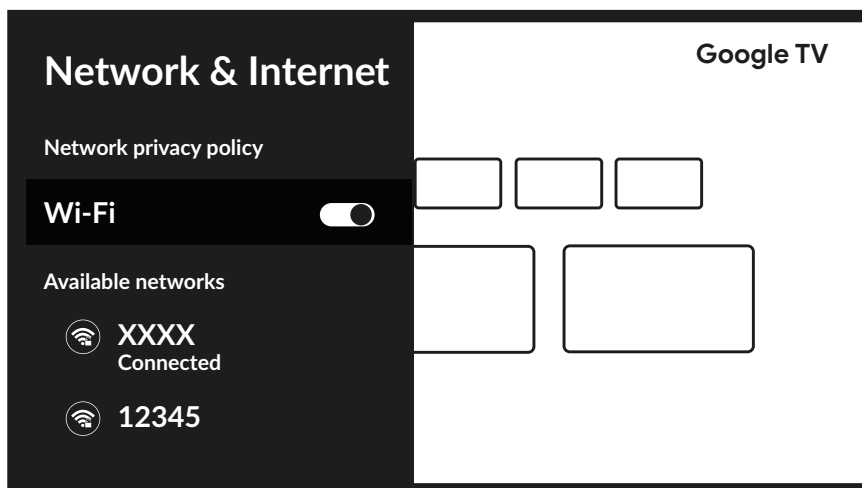

Ihr Fernseher kann auf zwei Arten mit Ihrem Heimnetzwerk verbunden werden:

- Verkabelt mit dem RJ-45 (LAN) -Anschluss auf der Rückseite.
- Drahtlos, über das interne drahtlose Netzwerk und Ihr drahtloses Heimnetzwerk.

HINWEIS: Um auf das Internet zugreifen zu können, müssen Sie einen Hochgeschwindigkeits-Breitband-Internetdienst bei Ihrem Internetdienstanbieter abonnieren.

HINWEIS: Die folgenden Anweisungen sind nur die üblichen Möglichkeiten, Ihren Fernseher an ein kabelgebundenes oder drahtloses Netzwerk anzuschließen. Die Verbindungsmethode kann je nach Ihrer tatsächlichen Netzwerkconfiguration abweichen. Wenn Sie Fragen zu Ihrem Heimnetzwerk haben, wenden Sie sich bitte an Ihren Internetdienstanbieter.

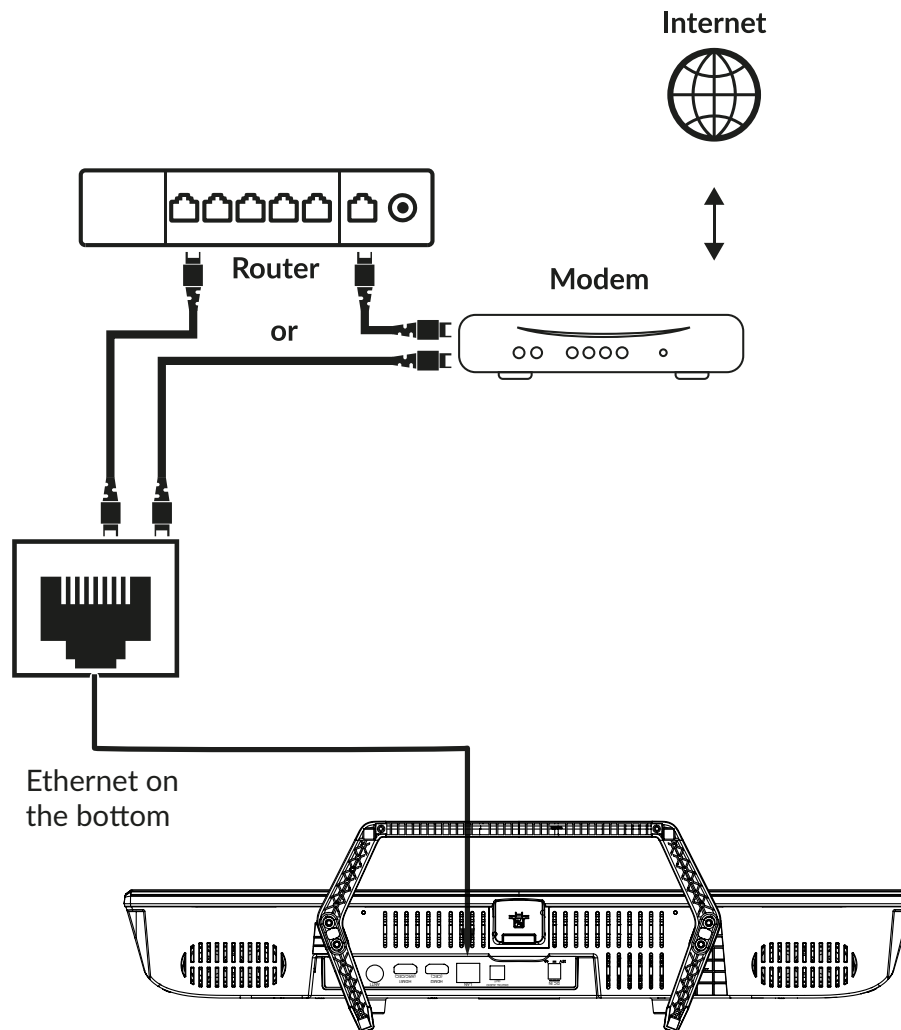

HINWEIS: Die Grafiken dienen nur zur Darstellung.

So stellen Sie eine Verbindung zu einem kabelgebundenen Netzwerk her

1. Stellen Sie sicher, dass Sie:
 - Ein Ethernet-Kabel, das lang genug ist, um Ihren Fernseher zu erreichen
 - Ein Router oder Modem mit einem verfügbaren Ethernet-Port
 - Eine Highspeed-Internetverbindung
2. Verbinden Sie Ihr Ethernet-Kabel mit dem Router und dem Ethernet-Anschluss auf der Rückseite des Fernsehers.
3. Verwenden Sie das Menü *Netzwerkconfiguration*, um das Fernsehgerät zu konfigurieren.

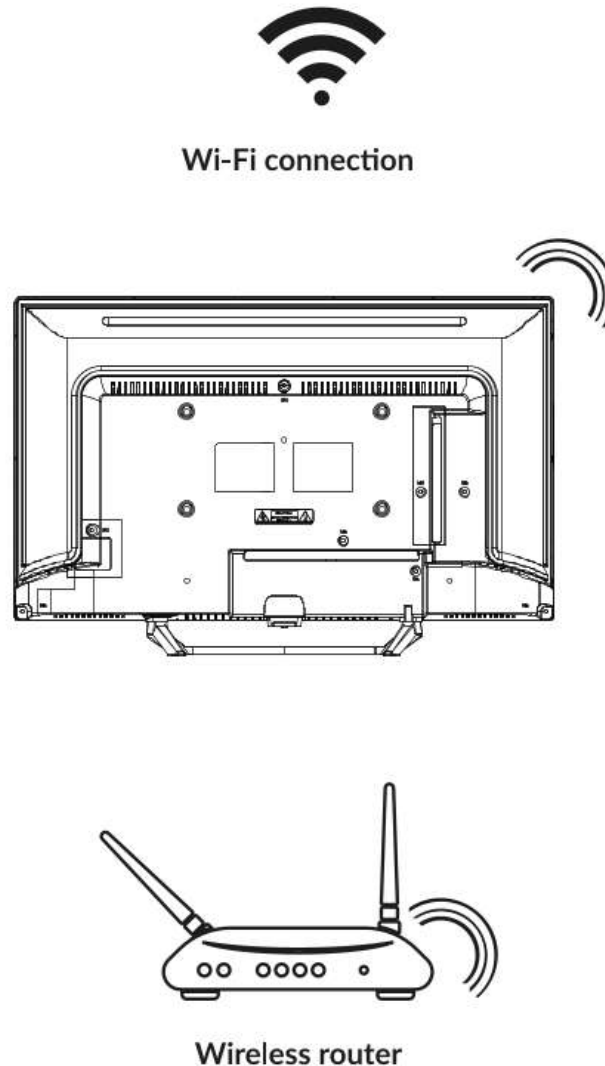

HINWEIS: Die Grafiken dienen nur der Darstellung.

So stellen Sie eine Verbindung zu einem drahtlosen Netzwerk her:

1. Stellen Sie sicher, dass Sie:

- Ein Router, der ein drahtloses 2,4-GHz- oder 5-GHz-Signal sendet.
- Eine Highspeed-Internetverbindung

Verfügen Sie über ein drahtloses Netzwerk, das verbunden ist.

3. Verwenden Sie andere Optionen des Menüs, um die Verbindung zu konfigurieren (falls erforderlich).

Kapitel 6 Informationen zu den Smart-Funktionen Ihres Fernsehers finden Sie in

LIVE-TV-NUTZUNG

Wählen Sie auf dem Startbildschirm oder eine der TV-Quellen aus dem Eingabemenü, um Live-TV-Kanäle anzusehen. Drücken Sie dazu.

Mit dieser Anwendung haben Sie Zugriff auf Live-Fernsehen, um Ihre Lieblingsfernseh- und Radioprogramme aus TV-Quellen (ATV, Antenne, Kabel oder mehrere Satelliten) Ihrer Wahl anzusehen und zu genießen.

Falls Sie das Kanalinstallationsteil während der FTI übersprungen haben und die Anwendung zum ersten Mal aufrufen, empfiehlt die Anwendung, das Kanalscannen und die Installation durchzuführen.

HINWEIS: Bitte beachten Sie, dass Sie nichts sehen können, wenn keine Kanäle gescannt und installiert sind.

5.1 KANALINSTALLATION

Wenn die Kanäle bei der ersten Installation nicht eingestellt wurden, ist dies später immer noch möglich, indem Sie auf die auf dem STARTBILDSCHIRM verfügbare LIVE-TV -Anwendung zugreifen.

Zunächst müssen Sie die richtige Quelle zum Scannen auswählen, um die Kanäle zu erhalten, die Sie installieren möchten, indem Sie die Taste \equiv drücken und eine Quelle auswählen.

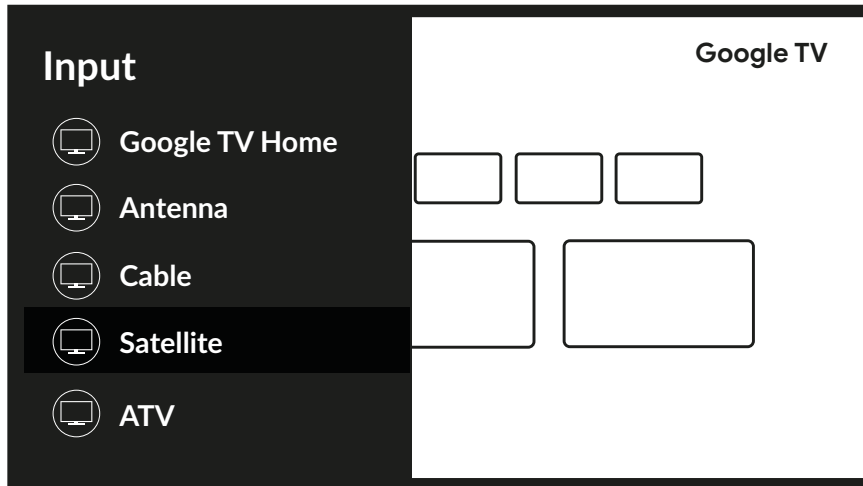

Sobald Sie die richtige Quelle eingestellt haben, drücken Sie die Taste \equiv und dann \blacktriangle , um zum Kapitel *Channels* zu gelangen. Wählen Sie *Channel* und folgen Sie den Anweisungen für die Installation der Kanäle.

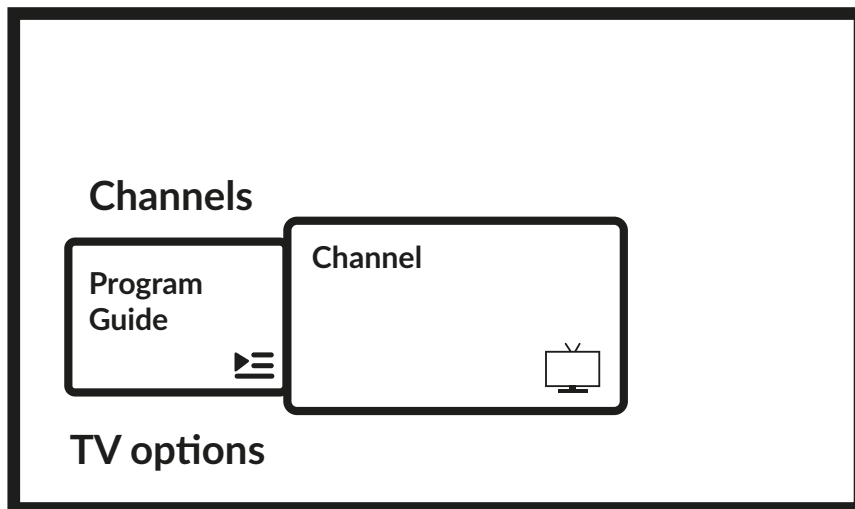

5.2 FERNSEHENDER ANSEHEN

Wenn die Installation abgeschlossen ist, können Sie das Fernsehgerät zum Ansehen der installierten Fernsehprogramme verwenden. Einige hilfreiche Funktionen zum bequemen Anschauen.

Kanäle wechseln









- Für den Kanalwechsel sind folgende Wege möglich:
- Über den direkten Zugriff mit den Tasten 0~9.
- Über die Tasten \blacktriangle / \blacktriangledown oder P+/P-.
- Über die Kanalliste mit den Tasten OK und \blacktriangle / \blacktriangledown . Verwenden Sie die Tasten P+/P- oder \blacktriangleleft / \blacktriangleright in der Liste, um durch die Liste Bild nach oben oder unten zu navigieren.

Info-Banner

Während Sie fernsehen, können Sie die INFO -Taste drücken, um Informationen über das aktuelle / nächste Programm und die Veranstaltung sowie einige andere nützliche Informationen darüber zu erhalten*.

*Event-Informationen werden angezeigt, wenn verfügbar. Die Verfügbarkeit hängt von der Sendung ab.

5.3 ELECTRONIC PROGRAM GUIDE (EPG)

EPG steht für Digital Electronic Program Guide. Es wird von den Programmanbietern bereitgestellt und bietet Informationen zu ausgestrahlten Programmen. Sie können im digitalen Modus darauf zugreifen, indem Sie  auf der Fernbedienung oder über TV-Optionen mit der Taste  +  im Kapitel *Channels* drücken. Wählen Sie das Symbol *Program Guide*, um in EPG zu gelangen. Verwenden Sie  , um den Kanal auszuwählen, und  , um detaillierte Informationen zum Programm anzuzeigen. Drücken Sie , um anzuhalten und in die Anzeigemodi zurückzukehren.



Drücken Sie die **COLOR**-Tasten, um die erforderlichen Aktionen auszuführen:

| | |
|-------------|-------------------------------------|
| ROT | zum vorherigen Tag von EPG springen |
| GRÜN | zum nächsten Tag von EPG springen |
| GELB | Details anzeigen |
| BLAU | Filtertyp |

HINWEIS: Die vertikale Linie im Zeitbalken zeigt die aktuelle Zeit an. Das ausgewählte Programm hat einen Fortschrittsbalken in verschiedenen Farben, der anzeigt, wie viel Zeit seit Beginn des Programms vergangen ist.

5.4 TV-MENÜS

Sie können den Zugriff auf die Menüs der Anwendung *Live TV* verwenden, um Änderungen an der Kanalanzeige vorzunehmen und andere Optionen festzulegen.

Es hat 2 Stufen *Kanäle* und *TV-Optionen* (Standard). Dieses Menü ist als Symbolzeilen organisiert. Um das Menü *TV options* anzuzeigen, drücken Sie die Taste , um das Menü *Channels* anzuzeigen, drücken Sie die Tasten  und .

1st TV-Optionen-Level

Diese Ebene wird *Channels* genannt und bietet Zugriff auf einige Informationen und Parameter des Rundfunks. Es enthält solche Elemente: *Program Guide*, *Channel* und *Channel Management*.

Program Guide
Mit dem *Channel*

ermöglicht den Zugriff auf EPG. Weitere Informationen zur Verwendung finden Sie in **Kapitel 5.3**. Tool können Sie nach Kanälen suchen (siehe Kapitel 5.1) und die *Parental Control*-Einstellungen ändern.

Channel Management

bietet Zugriff auf eine Reihe von Optionen, mit denen Sie die Kanalliste ändern können. Beispielsweise können Sie einen oder mehrere in der Liste enthaltene Kanäle löschen, überspringen oder neu positionieren.

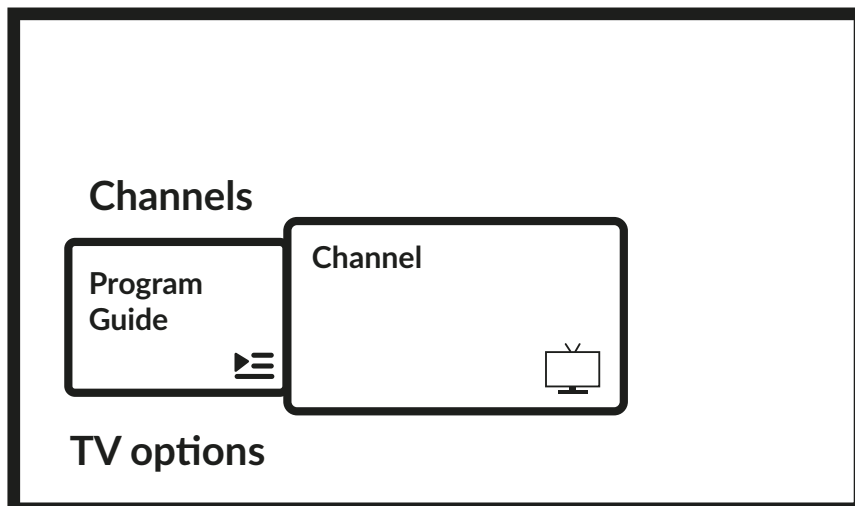

2nd TV-Optionsebene

TV options enthält solche Elemente: *Input, Picture, Screen, Sound, Power, Parental Controls, CI Card, Advanced Options* und *Settings*.

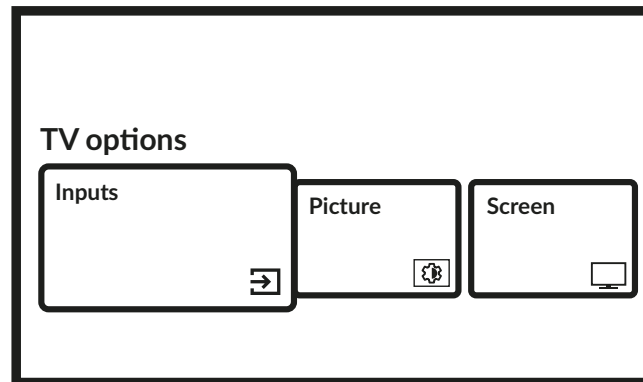

Mit *Inputs* können Sie die anzuzeigende Quelle auswählen. Die verfügbaren Quellen sind:

- Antenne: um die Anzeige von Kanälen aus dem digitalen terrestrischen Signal zu ermöglichen.
- Kabel: um die Anzeige von Kanälen aus dem Kabelsignal zu ermöglichen.
- Satellit: um die Anzeige von Kanälen aus dem Satellitensignal zu ermöglichen.
- ATV: um die Anzeige von Kanälen aus dem analogen terrestrischen Signal zu ermöglichen.
- AV: um das Audio-/Videosignal vom AV-Eingang anzuzeigen.
- HDMI 1: um das Signal vom HDMI 1-Eingang anzuzeigen.
- HDMI 2: um das Signal vom HDMI 2-Eingang anzuzeigen.
- HDMI 3: um das Signal vom HDMI 3-Eingang anzuzeigen.
- Android TV Home: um zum Android-Startbildschirm zurückzukehren.

Mit *Pictures*

können Sie die Einstellungen für den Bildschirm in allen seinen Parametern ändern. Es ist auch möglich, die verschiedenen Bildmodi einzustellen, um die Bildschirmeinstellungen an das angezeigte Programm anzupassen. Die verfügbaren Einstellungen sind: *User, Standard, Vivid, Sport, Movie, Game, Energy Saving*.

| | |
|-----------------------------|--|
| <i>Screen</i> | ermöglicht es Ihnen, die Einstellungen für den Bildschirm in allen seinen Parametern zu ändern. |
| <i>Sound</i> | ermöglicht es Ihnen, die Einstellungen in Bezug auf das Audio in all seinen Parametern zu ändern. |
| <i>Mit Power</i> | können Sie alle Einstellungen im Zusammenhang mit der Geräteverwaltung ändern, z. B. den Sleep-Timer oder die automatische Abschaltung, wenn kein Signal angezeigt wird. |
| <i>Parental Control</i> | ermöglicht es Ihnen, Sperren oder Einschränkungen für Programme festzulegen, wenn Kinder den Fernseher benutzen. Sie können auch den PIN-CODE des Fernsehers ändern. |
| <i>CI Card:</i> | Wenn ein CAM-Gerät verwendet wird, ermöglicht diese Option den Zugriff auf das Hauptmenü der CAM oder der damit verbundenen Karte. |
| <i>Erweiterte Optionen:</i> | ermöglicht es Ihnen, unter anderem die primäre und sekundäre Audiosprache, Untertitel, HbbTV und andere Einstellungen und Systeminformationen zu verwalten. |
| <i>Einstellungen:</i> | Es ist das gleiche Menü, das auch vom Startbildschirm aus erreichbar ist und mit dem Sie Netzwerkeinstellungen, Konten, Geräteeinstellungen anzeigen oder ändern und andere Geräte einschließlich der Fernbedienung über Bluetooth anschließen können (weitere Informationen finden Sie in Kapitel 7). |

6.0 SMART-TV-MÖGLICHKEITEN

Ihr TV-Modell ist smart. Das bedeutet, dass es zusätzlich zum normalen Live-Fernsehen einige zusätzliche Funktionen bietet, mit denen Sie es flexibler und breiter nutzen können, um andere Videoinhaltsquellen wie YouTube, Netflix usw. auszuwählen und verschiedene Anwendungen zu installieren, um die Funktionalität Ihres Fernsehers zu erweitern.

HINWEIS: Die Nutzung der intelligenten Funktionalität Ihres Fernsehers erfordert eine Verbindung zum Internet und in den meisten Fällen die Verwendung Ihres Google-Kontos. Informationen zum Einrichten der Internetverbindung und zum Aufrufen des Google-Kontos finden Sie in **Kapitel 3** und **Kapitel 7**.

Mit dem Google-Konto erhalten Sie Zugriff auf Anwendungen und Spiele, den Film- und Musikmarkt des Google Play Store. Hier können Sie einige nützliche Dienstprogramme oder Spiele, Anwendungen für IPTV-Inhalte, zum Ansehen von Streaming-Video- und Musikinhalten, einen anderen Player für Multimedia, aktuelle Wetterinformationen und anderes suchen, auswählen und installieren.

Ziemlich oft ist eine Registrierung für die Anwendung erforderlich und die Verwendung eines eindeutigen Kontos, um Zugang zu ihren Diensten zu erhalten. Bitte beachten Sie, dass nicht alle Dienste kostenlos sind und eine Abonnementgebühr erfordern. Bitte bewahren Sie diese Informationen vertraulich auf.

7.0 SYSTEMEINSTELLUNGEN

Greifen Sie über das Menü *Settings* über das **⚙** oben rechts auf dem Startbildschirm oder durch Drücken der **⚙**-Taste auf der Fernbedienung auf alle Haupteinstellungen Ihres Fernsehgeräts zu.

7.1 EINSTELLUNGEN HAUPTMENÜ

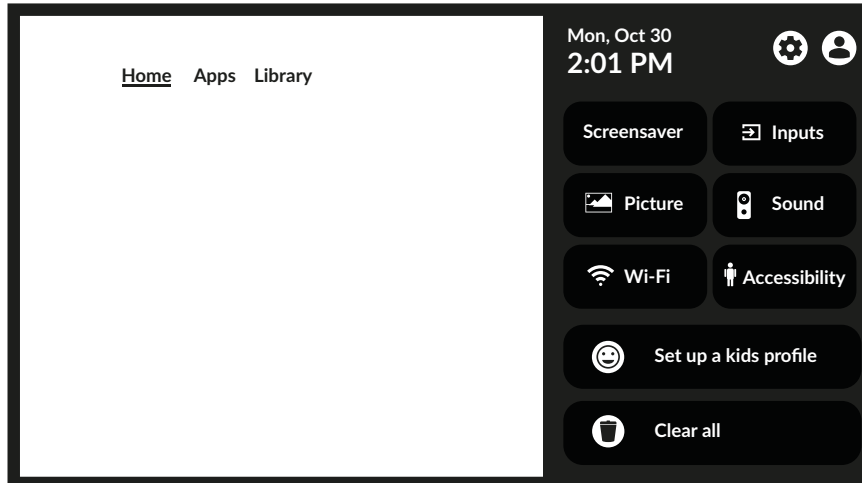

Dieses erste Menü ermöglicht den Zugriff auf die gängigsten Einstellungen, um auf das vollständige Menü zuzugreifen, wählen Sie **⚙** und bestätigen Sie mit **OK**.

In diesem Menü können Sie Ihr Konto hinzufügen, ändern und verwalten (*Accounts & sign-in*), die Netzwerkverbindung (*Network & internet*), Anwendungen (*Apps*), Kanäle suchen oder die Eingaben in (*Channels & Inputs*) umbenennen oder auf Ton- und Bildeinstellungen in (*Display & Sound*) und andere wichtige Funktionen zugreifen, die für eine optimale Nutzung des Fernsehers erforderlich sind.

Für *Netzwerk & Internet*-Verbindungen siehe bitte **Kapitel 4.2**

Es ist möglich, externe Geräte wie Lautsprecher, Kopfhörer oder eine Fernbedienung über die Bluetooth-Technologie mit dem Fernseher zu koppeln. Durch Auswahl der Option *Remote & Zubehör* wird die Suchfunktion für zu koppelnde Geräte gestartet. Stellen Sie vor dem Starten dieser Funktion sicher, dass sich das Gerät, das Sie verbinden möchten, auch im Suchmodus befindet.

7.2 SYSTEMMENÜ

Um Zugriff auf alle Gerätesteuerungsoptionen wie *Datum & Uhrzeit*, *Sprache* usw. zu erhalten, wählen Sie bitte in diesem Menü das Kapitel *System*.

Rufen Sie das Haupteinstellungsmenü auf. Drücken Sie **▲▼**, um *System* auszuwählen, und drücken Sie dann **OK**, um das Untermenü aufzurufen.

Untermenüinhalt:

Zugänglichkeit
About

Zur Verwaltung von Untertiteln oder Audiobeschreibungen.

Geben Sie Informationen zu Ihrem Gerätemodell und -namen, einige andere nützliche Informationen an und geben Sie auch Zugriff auf das Tool zum Neustarten oder Aktualisieren des Systems.

Datum & Uhrzeit

Definieren Sie die Art und Weise, wie Sie lokales Datum und Uhrzeit einstellen, das Format dieser Informationen einstellen und die lokale Zeitzone auswählen.

Language

Dispielen Sie die Liste der verschiedenen Sprachen, um die Menüsprache für Ihren Fernseher einzustellen. Wählen Sie mit **▲▼** die gewünschte Sprache aus und drücken Sie zur Bestätigung **OK**.

Tastatur

Legen Sie grafische Bildschirmtastaturparameter fest.

Lagerung

Informationen über interne und angeschlossene Speichergeräte.

Umgebungsmodus

Passen Sie das Aussehen Ihres Bildschirmschoners an.

Power & Energy

Enthält verschiedene Einstellungen zur Optimierung des Energieverbrauchs.

Besetzung

Um Ihr Gerät mit anderen Android-Geräten zu verbinden, die mit Ihrem WLAN-Netzwerk verbunden sind, und sie das Medien-Casting auf Ihr Gerät steuern zu lassen.

System-Sound

So aktivieren oder deaktivieren Sie Systemtöne.

Einzelhandelsmodus

Um den Shop-Modus zu aktivieren oder zu deaktivieren, der Werbebotschaften anzeigt.

Neustart

Wählen Sie diese Option, um den Fernseher neu zu starten.

8.0 MULTIMEDIA

8.1 ERINNERUNG BEI VERWENDUNG DER USB-SPEICHERGERÄTE

1. Einige USB-Speichergeräte sind möglicherweise nicht kompatibel, um reibungslos mit diesem Fernsehgerät zu funktionieren.
2. Sichern Sie alle Daten auf dem USB-Speichergerät, falls Daten aufgrund eines unerwarteten Unfalls verloren gehen. STRONG übernimmt keine Haftung für die Verluste durch Missbrauch oder Fehlfunktion. Die Datensicherung liegt in der Verantwortung des Verbrauchers.
3. Bei großen Dateigrößen kann die Ladegeschwindigkeit etwas länger sein.
4. Die Erkennungsgeschwindigkeit eines USB-Speichergeräts kann von jedem Gerät abhängen.
5. Stellen Sie beim Anschließen oder Trennen des USB-Speichergeräts sicher, dass sich das Fernsehgerät nicht im USB-Modus befindet, da sonst das USB-Speichergerät oder die darin gespeicherten Dateien beschädigt werden können.
6. Bitte verwenden Sie nur ein USB-Speichergerät, das im Dateisystem FAT16, FAT32, NTFS (nur Wiedergabe) formatiert ist, das mit dem Windows-Betriebssystem bereitgestellt wird. Wenn ein Speichergerät als ein anderes Dienstprogramm formatiert ist, das von Windows nicht unterstützt wird, wird es möglicherweise nicht erkannt.
7. Wenn Sie ein USB-Festplattenlaufwerk verwenden, das nicht unabhängig mit Strom versorgt wird, stellen Sie sicher, dass seine Leistung 500 mA nicht überschreitet. Andernfalls wechselt das Fernsehsystem in den Standby-Modus, und Sie müssen die USB-Festplatte herausziehen und das Fernsehsystem neu starten.
8. Eine Meldung "Nicht unterstützte Datei" wird angezeigt, wenn das Dateiformat nicht unterstützt wird oder die Datei beschädigt ist.
9. Das FHD-Großbild benötigt mehr Zeit, um verarbeitet zu werden, was nicht durch den Fernseher verursacht wird. Bitte haben Sie etwas Geduld.
10. Dieses Fernsehgerät unterstützt möglicherweise einige Multimediadateien nicht, die mit der Änderung des Codierungsformats oder anderen technischen Aspekten geändert und aktualisiert werden.

8.2 MULTIMEDIA-PLAYER

Um Multimedia-Dateien wie Videos, Filme, Musik und Fotos von einem externen USB-Speichergerät abzuspielen, wird die Verwendung des integrierten Multimedia-Players empfohlen. Um darauf zuzugreifen, wählen Sie einfach das *Media Player*-Symbol, das in der App-Liste auf dem Startbildschirm verfügbar ist. Sie können auch direkt darauf zugreifen, indem Sie die **USB**-Taste auf der Fernbedienung drücken.

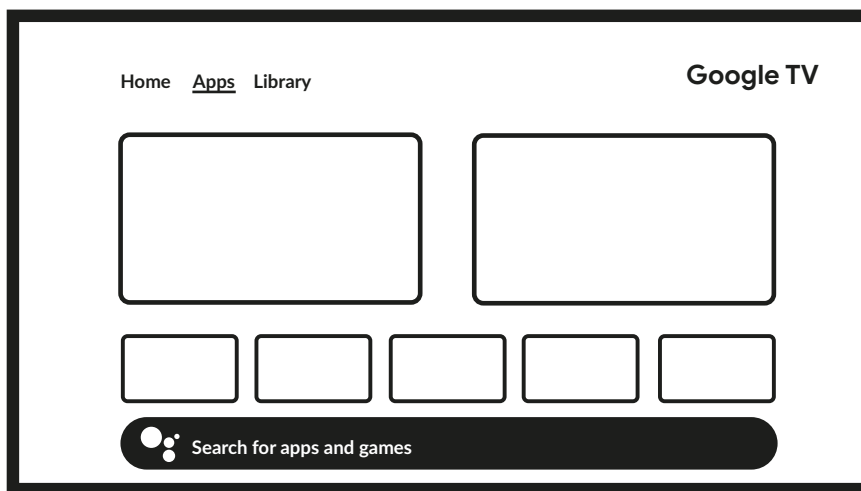

Mit dem Smart Player können Sie Video-, Audio- oder Bilddateien unterstützter Formate von Ihren USB-Speichergeräten auf Ihrem Fernsehbildschirm wiedergeben.

HINWEIS: Wenn Sie aus irgendeinem Grund die integrierte Smart Player-Anwendung nicht verwenden möchten, können Sie den Google Play Store betreten und einen der verfügbaren Media Player (z. B. MX Player, VLC Player usw.) installieren.

HINWEIS: Die Unterstützung (oder Nicht-Unterstützung) von Multimediadateien hängt nicht nur von Ihrem Fernseher ab, sondern auch von der Anwendung, die für die Wiedergabe verwendet wird. Verschiedene Multimedia-Anwendungen können integrierte Funktionen zur Unterstützung verschiedener Formate und Arten von Multimedia-Dateien enthalten.

Schließen Sie ein USB-Speichergerät an den USB-Anschluss an, führen Sie den Smart Player aus und wählen Sie die Medientypen im Multimedia-Auswahlbereich des Bildschirms aus: *Video*, *Bild* oder *Musik*. In *Device* können Sie das Gerät auswählen, das die wiederzugebenden Dateien enthält.

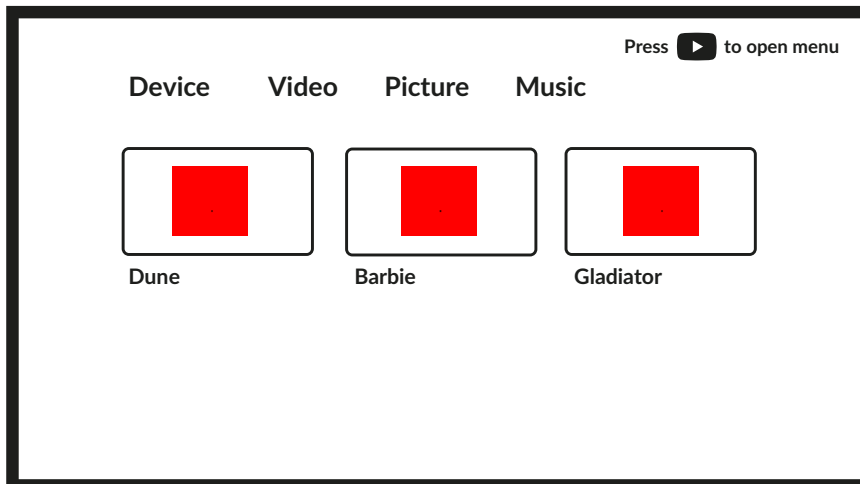

Ihr Fernseher sammelt alle unterstützten Dateien des ausgewählten Medientyps und zeigt sie in einer Liste an.

Verwenden Sie ▲▼ und ◀▶, um die Datei auszuwählen.
Drücken Sie **OK** für die Wiedergabe.

Während der Wiedergabe können Sie die Multimedia-Tasten an Ihrer RCU oder die Bildschirmbefehle verwenden, die über die ▲-Taste im Menü verfügbar sind.

HINWEIS: Wenn Sie einen der Medientypen auswählen, z. B. *Video*, zeigt die Liste nur kompatible Mediendateien und keine anderen Dateien anderer Typen an.

TV speichert Dateien, die zuvor zur Wiedergabe geöffnet wurden, und zeigt sie als *Playlist*-Zeile an.

8.2.1 VIDEOS ABSPIELEN

Wählen Sie *Video* aus der Auswahl des Multimedia-Typs und wählen Sie die Datei für die Wiedergabe.

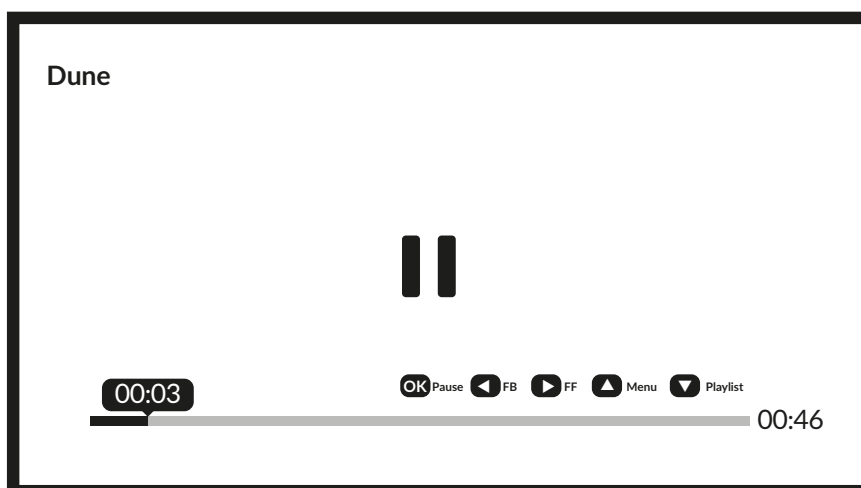

Zusätzliche nützliche Tasten:

OK, um die Wiedergabe abzuspielen oder anzuhalten.

◀▶ zum Zurückspulen/Vorwärtsspulen der Datei.

▲, um auf das Menü zuzugreifen.

▼, um die anderen im Verzeichnis vorhandenen Videodateien anzuzeigen.

Schaltfläche **INFO**, um weitere Informationen über die Datei zu erhalten.

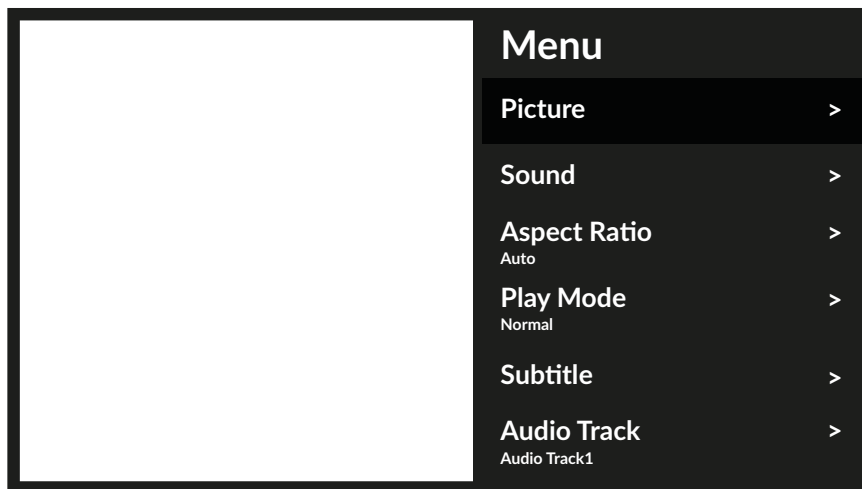

Verfügbare Menüoptionen:

| | |
|-------------------------|--|
| <i>Bild</i> | ermöglicht den Zugriff auf alle Einstellungen des Bildschirms. |
| <i>Ton</i> | ermöglicht den Zugriff auf alle Einstellungen in Bezug auf Audio. |
| <i>Seitenverhältnis</i> | mit dieser Option können Sie das Videoformat an den Bildschirm anpassen. |
| <i>Play Mode</i> | videodatei-Wiedergabeeinstellungen. |
| <i>Subtitle</i> | um Untertitel auf dem Bildschirm anzuzeigen (falls verfügbar). |
| <i>Audiospur</i> | um die Audiospur auszuwählen (falls verfügbar). |

8.2.2 FOTOS DURCHSUCHEN

Wählen Sie *Photo* aus der Auswahl des Multimedia-Typs und wählen Sie die Datei aus, aus der die Diashow die Wiedergabe starten soll.



Um während der Wiedergabe auf die Steuerung der Wiedergabe zuzugreifen, drücken Sie die Taste **OK**, um das Menü anzuzeigen, oder DIE TASTE **▼**, um weitere Inhalte anzuzeigen.

Verfügbare Optionen:

| | |
|-------------------------|---|
| <i>Rotation</i> | um das Bild auf dem Bildschirm zu drehen |
| <i>Wiedergabe/Pause</i> | um die Diashow-Wiedergabe abzuspielen oder anzuhalten |
| <i>Information</i> | detaillierte Informationen zur Datei anzeigen |
| <i>Menu</i> | auf das Menü, um die Hintergrundmusik einzustellen. |

8.2.3 MUSIK ABSPIELEN

Wählen Sie *Music* aus der Auswahl des Multimedia-Typs und wählen Sie die Datei für die Wiedergabe.

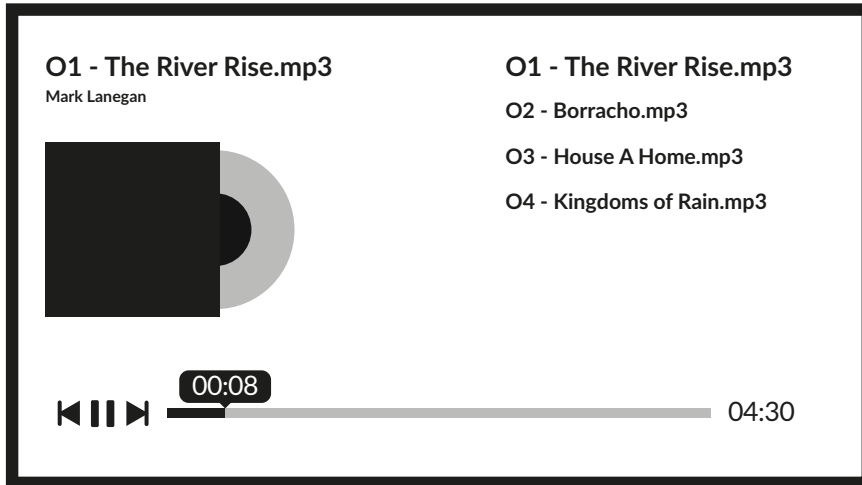

Um die Wiedergabe zu steuern, verwenden Sie die Bildschirm- oder RCU-Multimedia-Tasten.

HINWEIS: Eine übermodulierte mp3-Datei kann während der Wiedergabe zu Klangverzerrungen führen.

8.2.4 DATEIEN DURCHSUCHEN

Wählen Sie *Device* aus der Auswahl des Multimediatyps und wählen Sie den Ordner aus, den Sie eingeben oder für die Wiedergabe ablegen möchten.

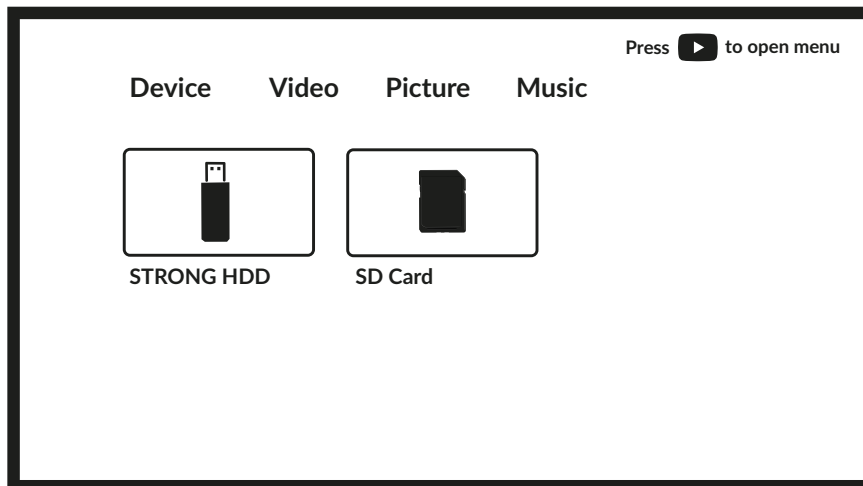

HINWEIS:

- Dieses Menü wird nur von Smart Player-Dateien unterstützt.
- Dateien mit anderen Dateierweiterungen werden möglicherweise nicht angezeigt, auch wenn sie auf demselben USB-Speichergerät gespeichert sind.

9.0 FEHLERBEHEBUNG

Bevor Sie einen Servicetechniker anrufen, überprüfen Sie die folgenden Informationen auf mögliche Ursachen und Lösungen für das aufgetretene Problem. Wenn der Fernseher nach der Überprüfung nicht ordnungsgemäß funktioniert, wenden Sie sich bitte an Ihren örtlichen Kundendienst oder einen STARKEN Händler. Alternativ können Sie eine Support-Mail über unsere Website www.strong-eu.com senden.

| Problem | Mögliche Ursache und Lösung |
|--|---|
| Kein Bild, kein Ton | <ol style="list-style-type: none"> 1. Überprüfen Sie, ob die Sicherung oder der Leistungsschalter funktioniert. 2. Schließen Sie ein anderes elektrisches Gerät an die Steckdose an, um sicherzustellen, dass es funktioniert oder eingeschaltet ist. 3. Der Netzstecker hat einen schlechten Kontakt zur Steckdose. 4. Überprüfen Sie die Signalquelle. |
| Keine Farbe | <ol style="list-style-type: none"> 1. Ändern Sie das Farbsystem. 2. Stellen Sie die Sättigung ein. 3. Versuchen Sie es mit einem anderen Kanal. Schwarz-Weiß-Programm empfangen werden. |
| Die Fernbedienung funktioniert nicht | <ol style="list-style-type: none"> 1. Wechseln Sie die Batterien. 2. Die Batterien sind nicht richtig eingelegt. 3. Hauptstrom ist nicht angeschlossen. |
| Kein Bild, normaler Ton | <ol style="list-style-type: none"> 1. Passen Sie die Helligkeit und den Kontrast an. 2. Broadcasting-Fehler können auftreten. |
| Normales Bild, kein Ton | <ol style="list-style-type: none"> 1. Drücken Sie die Taste Lautstärke erhöhen, um die Lautstärke zu erhöhen. 2. Die Lautstärke ist auf stumm eingestellt. Drücken Sie ⏏, um den Ton wiederherzustellen. 3. Wechseln Sie das Soundsystem. 4. Broadcasting-Fehler können auftreten. |
| Unordentliche Wellen auf dem Bild | Sie wird in der Regel durch lokale Störungen wie Autos, Tageslichtlampen und Haartrockner verursacht. Stellen Sie die Antenne so ein, dass die Störungen minimiert werden. |
| Verschneite Punkte, Blockieren und Interferenz | <p>Wenn sich die Antenne im Randbereich eines Fernsehsignals befindet, in dem das Signal schwach ist, kann das Bild durch Punkte, Blockaden oder Unterbrechungen beeinträchtigt werden. Wenn das Signal extrem schwach ist, kann es notwendig sein, eine spezielle Antenne zu installieren, um den Empfang zu verbessern.</p> <ol style="list-style-type: none"> 1. Stellen Sie die Position und Ausrichtung der Innen-/Außenantenne ein. 2. Überprüfen Sie den Anschluss der Antenne. 3. Feinabstimmung des Kanals. 4. Versuchen Sie es mit einem anderen Kanal. Broadcasting-Fehler können auftreten. |
| Geist | Geister werden durch das Fernsehsignal verursacht, das zwei Pfaden folgt. Der eine ist der direkte Weg, der andere wird von hohen Gebäuden, Hügeln oder anderen Objekten reflektiert. Das Ändern der Richtung oder Position der Antenne kann den Empfang verbessern. |
| Radiofrequenzstörungen | Diese Interferenz erzeugt bewegte Kräuselungen oder diagonale Streifen und in einigen Fällen einen Kontrastverlust im Bild. Finden Sie die Funkstörquelle heraus und entfernen Sie sie. |
| Die Wiedergabe von Videos verursacht ein Einfrieren von Bildern/Makroblöcke oder ähnliche Verzerrungen, insbesondere bei HD-Inhalten | Die Lese-/Schreibgeschwindigkeit Ihres USB-Geräts könnte zu niedrig sein. Stellen Sie sicher, dass Sie ein USB-Speichergerät mit ausreichender Geschwindigkeit und ausreichend Speicherplatz verwenden. Stiftlaufwerke (USB-Sticks) unterstützen möglicherweise keine ausreichende Geschwindigkeit. |

| Problem | Mögliche Ursache und Lösung |
|--|--|
| Kein Signal oder schwaches Signal, intermittierender Empfang | a) Kabel könnten sich gelockert haben; Feuchtigkeit könnte in Kabel oder Anschlüsse eingedrungen sein, starker Regen derzeit oder starker Sturm derzeit. Überprüfen Sie die Kabelverbindungen, den LNB und andere Geräte, die zwischen dem LNB und dem Empfänger angeschlossen sind, oder spitzen Sie die Dish. Warten Sie, bis Regen/Sturm nachlässt. Bitten Sie einen lokalen Satellitenspezialisten um Rat. b) Die Satellitenschüssel zeigt nicht auf den/die (richtigen) Satelliten. Stellen Sie die Schale ein. Bitten Sie einen lokalen Satellitenspezialisten um Rat. c) Satellitenschüssel ist zu klein, Bäume oder Gebäude im Weg. Wechseln Sie zu einer größeren Schale oder wechseln Sie die Position der Schale. d) Das Signal ist zu stark, das Gericht ist übergroß. Schließen Sie einen Signaldämpfer an den LNB-Eingang an. Bitten Sie einen lokalen Satellitenspezialisten um Rat. |
| Schlechtes Bild / Blockierfehler bei starkem Regen | Starker Regen dämpft Satellitensignale, unterhalb eines bestimmten Niveaus kommt es zu Blockierungen. Stellen Sie sicher, dass Ihre Geschirrinstallation den Standards entspricht, um Regeneffekte zu minimieren. Fragen Sie im Zweifelsfall einen lokalen Satellitenspezialisten um Rat. |
| Wenn sich das Fernsehgerät nach dem Einstecken eines Kabels in einen Anschluss ausschaltet | Schalten Sie den Fernseher wieder ein. |

HINWEIS: Wenn das Problem nach diesen Lösungen weiterhin besteht, wenden Sie sich bitte an Ihr lokales Support-Center oder senden Sie eine Support-E-Mail über unsere Website www.strong-eu.com.

10.0 SPEZIFIKATIONEN

Audio

Audioausgang: 2 x 2 W

Video

Kanalabdeckung: DVB-T2: 174 MHz-230 MHz; 470 MHz-860 MHz
DVB-C: 113-858 MHz
DVB-S2: 950 MHz-2150 MHz
System: DTV: DVB-T2, DVB-S2, DVB-C
ATV: PAL/SECAM (BG/DK/1)
AV: PAL, NTSC, SECAM

Anschlüsse

1x DC 12V (11,4V ~ 12,6V)
1x ANT/CABLE IN
1x eingesessen
1x CI
2x HDMI
1x USB
1x LAN (RJ-45)
1x S/PDIF (optisch)
1x AV IN 3,5 mm
1x KOPFHÖRER

Allgemeine Daten

Betriebsspannung: 100 ~ 240 V AC 50/60 Hz
Leistungsaufnahme: max. 45W / typ. 17W
Leistungsaufnahme im Standby: ≤ 0,5 W
Netzteil: 12V/4A
Betriebstemperatur: +5 °C ~ +35 °C
Lagertemperatur: -15 °C ~ +45 °C
Betriebsfeuchtigkeit: 20% ~ 80% RH, nicht kondensierend
Lagerfeuchtigkeit: 10 % ~ 90 % relative Luftfeuchtigkeit, nicht kondensierend
Maße (BxTxH) in mm (mit Ständer): 552,9 x 147,8 x 369
Nettogewicht: 2,5 kg

Datenschutz:

Bitte beachten Sie, dass STRONG, seine Herstellungspartner, die Anwendungsanbieter und die Anbieter der Dienste technische Daten und zugehörige Informationen sammeln und verwenden können, einschließlich, aber nicht beschränkt auf technische Informationen über dieses Gerät, System- und Anwendungssoftware und Peripheriegeräte. STRONG, seine Herstellungspartner, die Anwendungsanbieter und die Anbieter der Dienstleistungen können diese Informationen verwenden, um ihre Produkte zu verbessern oder Dienstleistungen oder Technologien für Sie bereitzustellen, solange sie in einer Form vorliegen, die Sie nicht persönlich identifiziert. Bitte beachten Sie außerdem, dass einige Dienste, die bereits im Gerät oder von Ihnen installiert sind, eine Registrierung anfordern können, für die Sie personenbezogene Daten angeben müssen. Darüber hinaus beachten Sie bitte, dass einige Dienste, die nicht vorinstalliert sind, aber installiert werden können, auch ohne zusätzliche Warnungen personenbezogene Daten erfassen können und dass STRONG nicht für eine mögliche Verletzung des Datenschutzes durch nicht vorinstallierte Dienste haftbar gemacht werden kann.