

**STRONG**

 **Google TV**

**HD SMART TV 24"**

**SRT 24HG4723C**



Der tages forbehold for ændringer

Installationsvejledning

## SERVICE CENTER

<b>AT</b>	 <b>support_at@strong-eu.com</b> 0820 400 150 (€ 0,12/Min. österr. Festnetz)	<b>HU</b>	 <b>support_hu@strong-eu.com</b> +36 1 445 26 10
<b>BG</b>	 <b>support_bg@strong-eu.com</b> +359 32 634451	<b>IT</b>	 <b>support_it@strong-eu.com</b>
<b>CZ</b>	 <b>support_cz@strong-eu.com</b> 844 44 44 90	<b>NL</b>	 <b>support_nl@strong-eu.com</b>
<b>DE</b>	 <b>support_de@strong-eu.com</b> 0800 7788 787 (Gebührenfrei)	<b>PL</b>	 <b>support_pl@strong-eu.com</b> 801 702 017
<b>DK</b>	 <b>support_dk@strong-eu.com</b>	<b>PT</b>	 <b>support_pt@strong-eu.com</b> +351 2 100 06 125
<b>ES</b>	 <b>support_es@strong-eu.com</b> +34 91 119 61 76	<b>SK</b>	 <b>support_sk@strong-eu.com</b> 0850 15 05 50
<b>FR</b>	 <b>support_fr@strong-eu.com</b>	<b>SL</b>	 +386 1 828 08 58
<b>HR</b>	 +385 1 344 57 66	<b>UA</b>	 <b>support_ua@strong-eu.com</b> +380 (44) 238 61 50

Leveret af STRONG Austria  
Repræsenteret af STRONG Ges.m.b.H.  
Teinfaltstraße 8/4.Lager  
A-1010 Wien, Østrig  
E-mail: support\_at@strong-eu.com

## Licenser

Dette produkt indeholder et eller flere programmer, der er beskyttet i henhold til internationale og amerikanske love om ophavsret som upublicerede værker. De er fortrolige og ejet af **Dolby Laboratories**. Deres reproduktion eller offentliggørelse, helt eller delvist, eller produktion af afledte værker deraf uden udtrykkelig tilladelse fra Dolby Laboratories er forbudt. Copyright 2003-2009 af Dolby Laboratories. Alle rettigheder forbeholdes.

DETTE PRODUKT SÆLGES MED EN BEGRÆNSET LICENS OG ER KUN GODKENDT TIL AT BRUGE I FORBINDELSE MED HEVC-INDHOLD, DER OPFYLDER HVER AF FØLGENDE KVALIFIKATIONER: (1) HEVC-INDHOLD KUN TIL PERSONLIGT BRUG; (2) HEVC-INDHOLD, DER IKKE UDBYDES TIL SALG; OG (3) HEVC-INDHOLD, DER ER OPRETTET AF EJEREN AF PRODUKTET. DETTE PRODUKT MÅ IKKE ANVENDES I FORBINDELSE MED HEVC-KODET INDHOLD OPRETTET AF EN TREDJEPART, SOM BRUGEREN HAR BESTILLET ELLER KØBT FRA EN TREDJEPART, MEDMINDRE BRUGEREN SÆRLIGT FÅR TILDELES RETTIGHEDER TIL AT BRUGE PRODUKTET I HENHOLD TIL ET PRODUKT INDHOLD. DIN ANVENDELSE AF DETTE PRODUKT I FORBINDELSE MED HEVC-KODET INDHOLD ANSES AT ACCEPTERE DEN BEGRÆNSEDE MYNDIGHED TIL ANVENDELSE SOM NOGET OVENFOR.

## FORENKLET EU-OVERENSSTEMMELSESERKLÆRING

Hermed erklærer STRONG, at enhederne SRT 24HG4723C er i overensstemmelse med direktiv 2014/53/EU.

Den fulde tekst til EU-overensstemmelseserklæringen er tilgængelig på følgende internetadresse: <https://eu.strong-eu.com/downloads/>

Der tages forbehold for ændringer. Som følge af kontinuerlig forskning og udvikling af tekniske specifikationer kan design og udseende af produkter ændre sig. Fremstillet under licens fra Dolby Laboratories. Dolby, Dolby Audio og dobbelt-D-symbolet er varemærker tilhørende Dolby Laboratories Licensing Corporation. Begreberne HDMI, HDMI High-Definition Multimedia Interface, HDMI Trade dress og HDMI-logoerne er varemærker eller registrerede varemærker tilhørende HDMI Licensing Administrator, Inc. Wi-Fi er et registreret varemærke tilhørende Wi-Fi Alliance®. Netflix er et registreret varemærke tilhørende Netflix, Inc. YouTube™ er et varemærke tilhørende Google Inc. Alle produktnavne er varemærker eller registrerede varemærker tilhørende deres respektive ejere.

© STRONG 2025. Alle rettigheder forbeholdes.

## INDHOLDSFORTEGNELSE

For at opnå den bedste ydeevne og sikkerhed, læs venligst denne vejledning omhyggeligt. Gem venligst denne manual til fremtidig reference.



<b>1.0 INSTRUKTION</b>	<b>4</b>
1.1 SIKKERHEDSINSTRUKTIONER	4
1.2 OPBEVARING	4
1.3 TILBEHØR	4
1.4 OPSÆTNING AF Udstyr	5
<b>2.0 INSTALLATION</b>	<b>5</b>
2.1 INDSTILLING AF ADGANGSKODE	5
2.2 FRONTPANEL	5
2.3 BAGPANEL	6
2.4 FJERNBETJENING	7
2.5 INSTALLATION AF BATTERIERNE	8
2.6 BRUG AF IR-FJERNBETJENINGEN	8
<b>3.0 FØRSTE GANGS INSTALLATION</b>	<b>9</b>
3.1 KANALINSTALLATIONER TIL KABEL	11
3.2 KANALINSTALLATIONER TIL ANTENNE	12
3.3 KANALINSTALLATIONER TIL SATELLIT	13
<b>4.0 STARTSKÆRM</b>	<b>16</b>
4.1 INDGANGE	17
4.2 NETVÆRK OG INTERNET	17
<b>5.0 LIVE TV-BRUG</b>	<b>20</b>
5.1 KANALINSTALLATION	20
5.2 SER TV-KANALER	21

5.3 ELEKTRONISK PROGRAMGUIDE (EPG)	21
5.4 TV-MENUER	21
<b>6.0 SMART TV MULIGHEDER</b>	<b>22</b>
<b>7.0 SYSTEMINDSTILLINGER</b>	<b>23</b>
7.1 INDSTILLINGER HOVEDMENU	23
7.2 SYSTEM MENU	23
<b>8.0 MULTIMEDIER</b>	<b>24</b>
8.1 PÅMINDELSE VED BRUG AF USB-LAGERENHEDER	24
8.2 MULTIMEDIEAFSPILLER	24
8.2.1 AFSPIL VIDEOER	25
8.2.2 GENNEMSE BILLEDER	26
8.2.3 SPIL MUSIK	27
8.2.4 GENNEMSE FILER	27
<b>9.0 FEJLFINDING</b>	<b>28</b>
<b>10.0 SPECIFIKATIONER</b>	<b>30</b>

## 1.0 INSTRUKTION

### 1.1 SIKKERHEDSINSTRUKTIONER

Læs alle instruktionerne, før du betjener apparatet. Opbevar disse instruktioner godt til senere brug.

- Brug kun tilbehør/tilbehør specificeret eller leveret af producenten (såsom den eksklusive forsyningsadapter, batteri osv.).
- Se venligst oplysningerne på det udvendige bagkabinet for elektriske og sikkerhedsmæssige oplysninger, før du installerer eller betjener apparatet.
- For at reducere risikoen for brand eller elektrisk stød må dette apparat ikke udsættes for regn eller fugt.
- Ventilationen må ikke hæmmes ved at dække ventilationsåbningerne til med genstande, såsom avispapir, duge, gardiner osv.
- Apparatet må ikke udsættes for dryp eller sprøjt, og der må ikke placeres genstande fyldt med væske, såsom vaser, på apparatet.
- Mærket  angiver en risiko for elektrisk stød. De udvendige ledninger skal monteres af en instrueret person, eller der skal bruges færdige ledninger eller ledninger.
- For at forhindre personskade skal dette apparat fastgøres sikkert til gulvet/væggen i overensstemmelse med installationsvejledningen.
- Fare for eksplosion, hvis batteriet udskiftes forkert. Udskift kun med samme eller tilsvarende typer.
- Batteriet (batteri eller batterier eller batteripakke) må ikke udsættes for overdreven varme såsom solskin, ild eller lignende.
- For højt lydtryk fra høretelefoner og hovedtelefoner kan forårsage høretab.
- At lytte til musik ved høje lydstyrker og i længere tid kan skade ens hørelse.
- For at mindske risikoen for høreskader bør man sænke lydstyrken til et sikkert, behageligt niveau og reducere mængden af lyttetid ved høje niveauer.
- Netstikket eller apparatets kobling bruges som frakoblingsenhed, den skal forblive let at betjene. Når den ikke er i brug og under bevægelse, skal du passe på strømledningssættet, f.eks. binde strømledningssættet sammen med kabelbinder eller lignende. Den skal være fri for skarpe kanter eller lignende, som kan forårsage slid på netledningen. Når den tages i brug igen, skal du sørge for, at netledningen ikke er beskadiget. I tilfælde af skader, bedes du få strømkablet udskiftet med en lignende med samme specifikationer. Fraværet af en lysindikation på apparatet betyder ikke, at det er fuldstændig afbrudt fra lysnettet. For at afbryde apparatet fuldstændigt, skal netstikket trækkes ud.
- Opmærksomheden skal henledes på miljøaspekterne ved bortskaffelse af batterier.
- Ingen kilder med åben ild, såsom tændte stearinlys, bør placeres på apparatet.
-  For at forhindre spredning af ild skal du altid holde stearinlys eller anden åben ild væk fra dette produkt.
- En USB-terminal kan maksimalt levere 500 mA.
-  Udstyr med dette symbol er et klasse II eller dobbeltisoleret elektrisk apparat. Den er designet på en sådan måde, at den ikke kræver en sikkerhedsforbindelse til elektrisk jord.

#### Driftsmiljø

- Installer ikke dette udstyr i et lukket rum, såsom en reol eller lignende enhed.
- Brug ikke apparatet i nærheden af fugtige og kolde områder, beskyt apparatet mod overophedning.
- Holdes væk fra direkte sollys.
- Brug ikke sættet i nærheden af et støvsted.
- Sæt ikke stearinlys på det tilgængelige åbningsområde, for at undgå at brændbare fremmedlegemer trænger ind i tv'et.

#### WEEE-direktivet

-  Korrekt bortskaffelse af dette produkt. Denne mærkning angiver, at dette produkt ikke må bortskaffes sammen med andet husholdningsaffald i hele EU. For at forhindre mulig skade på miljøet eller menneskers sundhed fra ukontrolleret affaldsbortskaffelse, genbrug det ansvarligt for at fremme bæredygtig genbrug af materielle ressourcer. For at returnere din brugte enhed skal du bruge retur- og indsamlingssystemerne eller kontakte forhandleren, hvor produktet er købt. De kan tage dette produkt til miljø sikker genbrug.

### 1.2 OPBEVARING

Din enhed er blevet omhyggeligt kontrolleret og pakket inden forsendelse. Når du pakker den ud, skal du sørge for, at alle delene er inkluderet, og hold emballagen væk fra børn. Vi anbefaler, at du opbevarer kartonen i garantiperioden for at holde din enhed perfekt beskyttet i tilfælde af reparation eller garanti.

### 1.3 TILBEHØR

- 1x brugermanual
- 1x Sikkerhedsinstruktioner/Garantikort
- 1x fjernbetjening
- 2x AAA batterier
- 1x central stativ (sammensat af tre dele)
- 6x skruer til fødder
- 1x strømkabel
- 1x strømadapter (200V-12V)
- 1x biladapter (12V)

## 1.4 OPSÆTNING AF UDSTYR

Fig. 1

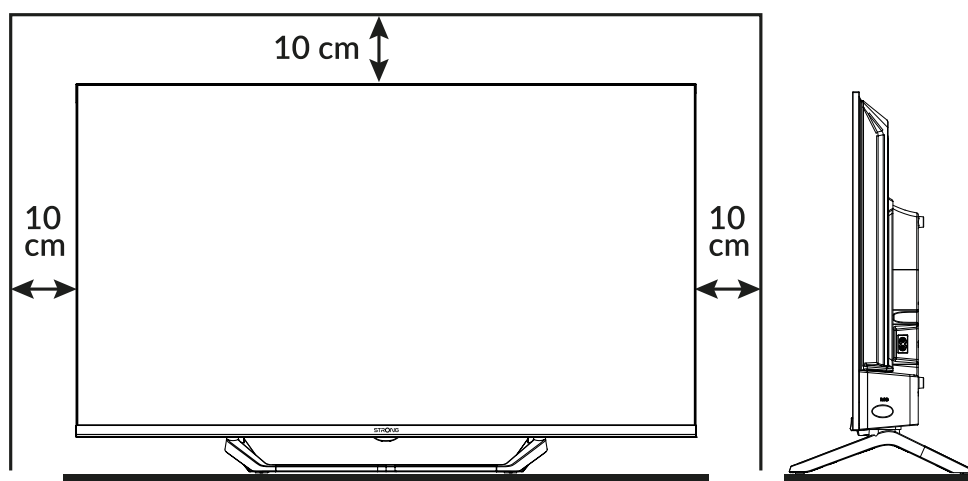

Installer skærmen på en solid vandret overflade, såsom et bord eller skrivebord. For ventilation skal der være mindst 10 cm fri plads rundt om sættet. For at forhindre fejl og usikre situationer må du ikke placere genstande oven på apparatet. Dette apparat kan bruges i tropiske og/eller moderate klimaer.

**NOTE:** Rengør skærmen med en blød, tør klud efter at have slukket og taget stikket ud af fjernsynet, og undgå glasspray og andre husholdningsrengøringsmidler.

Denne brugervejledning giver komplette instruktioner til installation og brug af dette TV. Symbolerne fungerer som følger:

**ADVARSEL** Angiver advarseloplysninger.

**NOTE** Angiver enhver anden yderligere vigtig eller nyttig information.

**MENU** Repræsenterer en knap på fjernbetjeningen eller tv'et.

**Moveto** Repræsenterer et menu punkt i et vindue.

## 2.0 INSTALLATION

### 2.1 INDSTILLING AF ADGANGSKODE

Adgangskoden indstilles af brugeren under den første installation beskrevet i kapitel 3 (trin 5). Det er muligt at indsætte en kode efter eget valg, men husk at for at nulstille adgangskoden vil det være nødvendigt at nulstille systemet, så det vender tilbage til fabriksindstillingerne og mister alle de indstillinger, som brugeren har angivet.

### 2.2 FRONTPANEL

Fig. 2

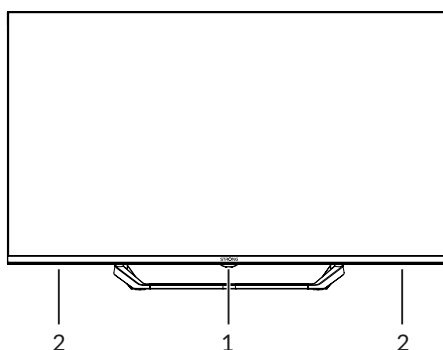

**NOTE:** Grafikken er kun til repræsentation.

1. Strømindikator/fjernsensor

2. Højtalere

## 2.3 BAGPANEL

**NOTE:** Grafikken er kun til repræsentation.

**Fig. 3**

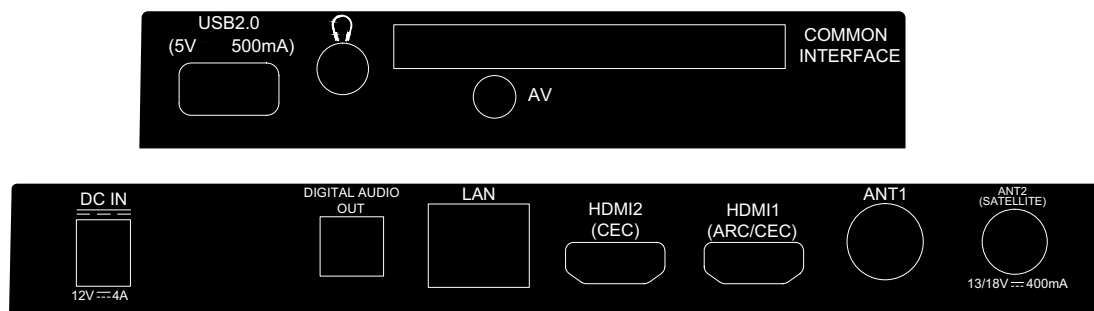

- |                               |  |
|-------------------------------|--|
| 1. USB 2.0                    | USB 2.0 port.  |
| 2. HOVEDTELEFON               | Lydudgang til hovedtelefoner eller øretelefoner, højttalere bliver slået fra, når øretelefoner er tilsluttet og hovedtelefoner er valgt.   |
| 3. CI                         | Indsæt et Conditional Access Module (CAM).   |
| 4. AV IN                      | For at tilslutte din DVD-afspiller eller anden enhed ved hjælp af 3,5 mm AV-kabel til dit TV for at afspille videoer på din TV-skærm.  |
| 5. DC IN                      | 12V stik til at tilslutte dit 12V kabel  |
| 6. DIGITAL LYDUDGANG (optisk) | Brug et optisk kabel til at slutte dit tv til en kompatibel digital forstærker eller hjemmebiograf.  |
| 7. LAN                        | Opret forbindelse til din internetrouter for at få adgang til internettet/apps.  |
| 8. HDMI 2 (CEC)               | Tilslut HDMI-indgangssignal fra en signalkilde, såsom DVD, Blu-ray-afspiller eller spillekonsol.   |
| 9. HDMI 1 (ARC/CEC)           | Tilslut HDMI-indgangssignal fra en signalkilde såsom DVD, Blu-ray-afspiller eller spillekonsol eller direkte til en digital forstærker, der understøtter ARC-funktionen. Denne indgang er udstyret med funktionen ARC (Audio Return Channel) til at implementere lydforbindelser og for fuld Dolby Audio-understøttelse. |
| 10. ANTENNE I 1               | Tilslut et koaksialkabel for at modtage signal fra DVB-T/T2-antennen eller DVB-C-kablet.   |
| 11. ANT 2/ SAT I              | Tilslut et koaksialkabel for at modtage DVB-S/S2 satellitsignal fra Dish LNB.  |

**NOTE:** Hvis tv'et slukker, når du tilslutter et kabel til ethvert stik, skal du bare tænde det igen.

## 2.4 FJERNBETJENING

Fig. 4

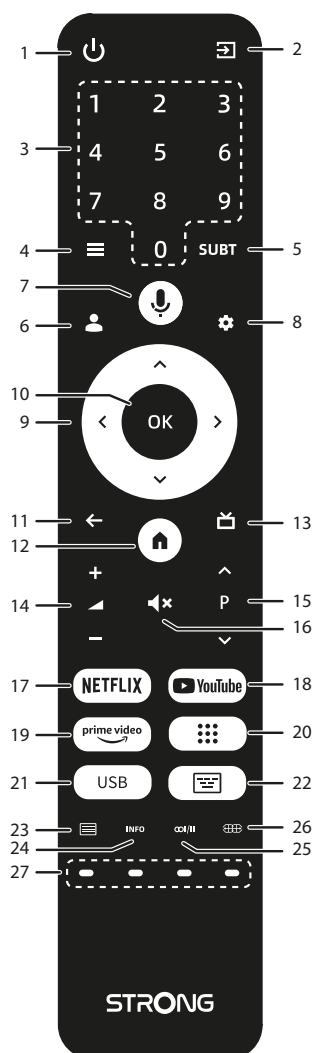

- 1.
- 2.
3. 0 ~ 9
- 4.
5. SUBT
- 6.
- 7.
- 8.
- 9.
10. OK
- 11.
- 12.
- 13.
14. VOL +/-
- 15.
16. P +/-
17. NETFLIX
18. YouTube
19. prime video
- 20.
21. USB
- 22.
- 23.
24. INFO

- Tryk på for at tænde for tv'et eller standby.
- Tryk på for at få adgang til tv-kilderne.
- Vælg kanal direkte.
- Tryk på for at få adgang til menuindstillingerne i TV-tilstand.
- Aktiver/deaktiver undertekster i DTV-tilstand.
- Tryk på for at vælge en konto.
- Tryk på for at aktivere stemmestyringsfunktionen\*.
- Tryk på for at få adgang til TV-indstillingerne.
- Naviger i menuen.
- Bekræft valget.
- Tryk for at gå tilbage til tidligere set kanal. I menu: Tilbage til forrige menu.
- Indtast hjemmeskrivebordet.
- Tryk for at få vist EPG-information i TV-tilstand.
- Juster lydstyrken op eller ned.
- Tryk for at slå lyden fra eller genoprette lydstyrken.
- Skift programmer op eller ned.
- Tryk for direkte adgang til Netflix\*\*.
- Tryk for direkte adgang til YouTube.
- Tryk for direkte adgang til prime video\*\*\*.
- Tryk på for at få vist applisten.
- Gå ind i multimedimenuen.
- Viser tastaturet i LiveTV-tilstand.
- Tryk på for at indtaste tekst-tv.
- Tryk for at vise kanaloplysningerne i LiveTV-tilstand.

25. /II

26. 

27. **FARVE KNAPPER**

Valg af lydspor.

Tryk på for at ændre skærmindstillingerne.

Brug i overensstemmelse med betjeningsgrænsefladeinstruktionerne.

\*Stemmestyring og nogle andre funktioner kunne kun fungere, når denne RCU er parret med dit TV.

\*\* Medlemskab er ikke inkluderet. Netflix er tilgængeligt i udvalgte lande. Streaming af Netflix kræver oprettelse af en konto. Bredbåndinternet påkrævet. Se [www.netflix.com/TermsOfUse](http://www.netflix.com/TermsOfUse) for detaljer.

\*\*\* Medlemskab er ikke inkluderet. Prime er tilgængelig i udvalgte lande. Streaming af prime video kræver oprettelse af en konto. Bredbåndinternet påkrævet. Se [www.primevideo.com](http://www.primevideo.com) for detaljer.

## 2.5 INSTALLATION AF BATTERIERNE

Fig. 5

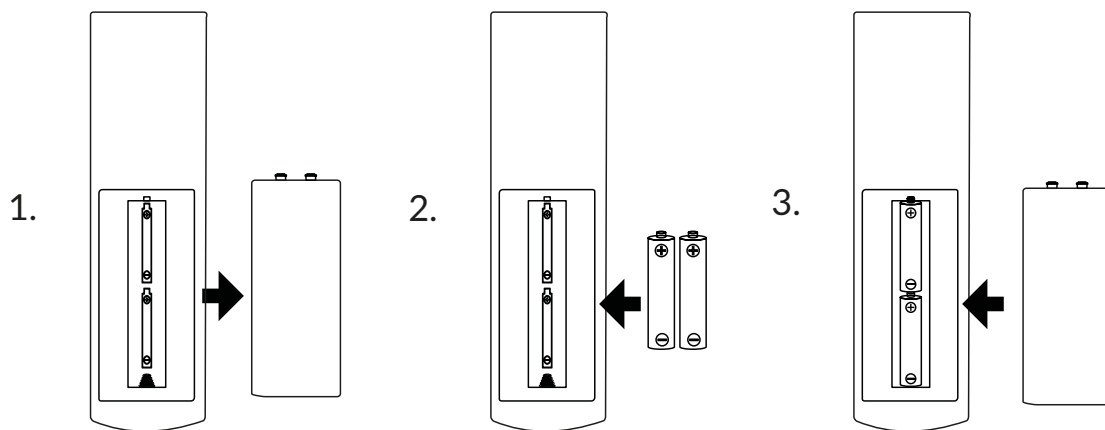

Fjern batteridækslet fra fjernbetjeningen og sæt 2x AAA-batterier i rummet. Sørg for at matche polaritetsmarkeringerne inde i rummet.

**NOTE:** Billeder er kun til reference. Faktiske varer kan være anderledes.

1 Åbn dækslet.

2 Sæt batterier i rummet, og sørg for, at polariteten er korrekt.

3 Luk låget.

### Forholdsregler for brug af batteriet

Forkert brug af batteriet vil forårsage lækage. Følg disse instruktioner omhyggeligt.

1. Bemærk venligst batteriernes polaritet for at undgå kortslutning.
2. Når batteriets spænding er utilstrækkelig, hvilket påvirker brugsområdet, bør du udskifte det med et nyt batteri. Tag batterierne ud af fjernbetjeningen, hvis du ikke har tænkt dig at bruge den i længere tid.
3. Brug ikke forskellige typer batterier (f.eks. mangan- og alkalibatterier) sammen.
4. Sæt ikke batteriet i ild, og oplad eller nedbryd batteriet.
5. Bortskaf venligst batterier i overensstemmelse med relevante miljøbeskyttelsesforskrifter.

## 2.6 BRUG AF IR-FJERNBETJENINGEN

- Brug fjernbetjeningen ved at pege den mod fjernbetjeningssensoren. Elementer mellem fjernbetjeningen og fjernbetjeningssensoren kan blokere normal drift.
- Få ikke fjernbetjeningen til at vibrere voldsomt. Sprøjt heller ikke væske på fjernbetjeningen eller anbring fjernbetjeningen et sted med høj luftfugtighed.
- Anbring ikke fjernbetjeningen i direkte sollys, da det vil forårsage deformation af enheden på grund af varme.
- Når fjernbetjeningssensoren er i direkte sollys eller STRONG lys, fungerer fjernbetjeningen ikke. Hvis det er tilfældet, skal du ændre belysningen eller TV'ets position eller betjene fjernbetjeningen tættere på fjernbetjeningssensoren.

\*For at bekræfte dine valg, brug OK-knappen eller ►-knappen.

## 3.0 FØRSTE GANGS INSTALLATION

Når alle tilslutninger er foretaget korrekt, skal du tænde for dit tv.

Følg venligst den indledende førstegangsinstallation (FTI) procedure på din skærm og fuldfør installationen. Det vil tage et par minutter.

**Trin 1**

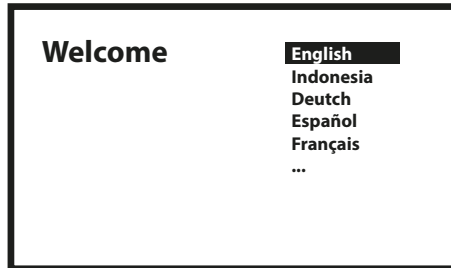

Vælg dit foretrukne sprog og din placering på velkomstsiden, tryk på **OK** for at gå til næste trin.

**Trin 2**



Valg af installationstype.

Der er to forskellige installationsmåder, en komplet og en grundlæggende, afhængigt af dine behov.

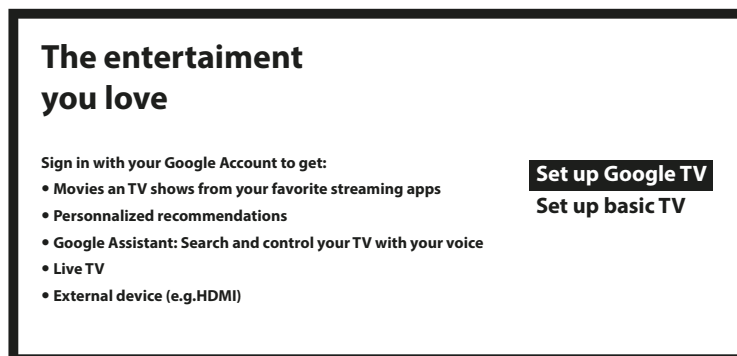

Med grundlæggende TV får du: Live TV og eksterne enheder (f.eks. HDMI)

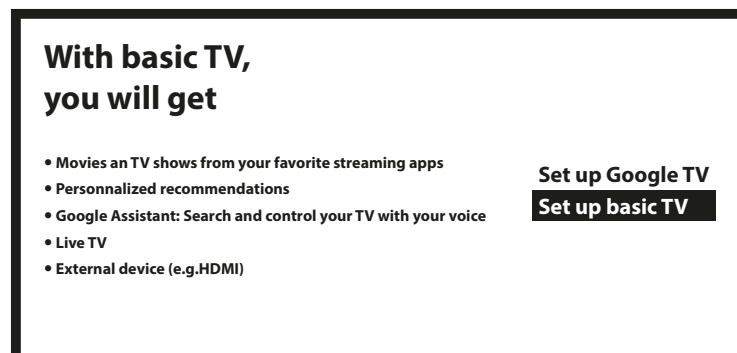

Du kan nemt overføre din Android-telefons Wi-Fi-netværk og Google-konto til dit TV.

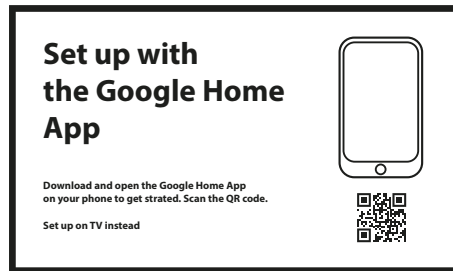

**Trin 3**

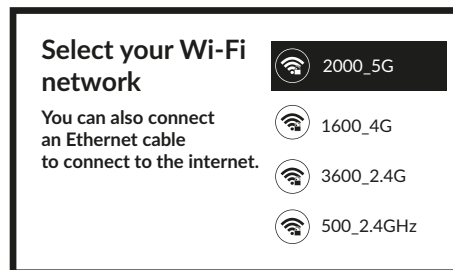

Vælg dit Wi-Fi-netværk for at oprette forbindelse til internettet. Alternativt er det også muligt at tilslutte et Ethernet-kabel til indgangen på bagsiden.

**Trin 4**

Efter internetinstallation er det tid til kontoen.

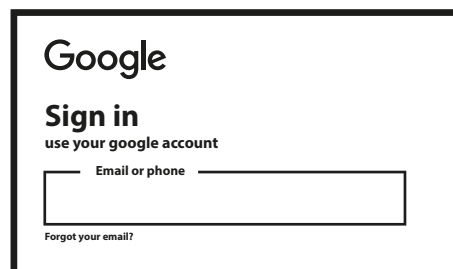

**Trin 5**

Parring af fjernbetjeningen.

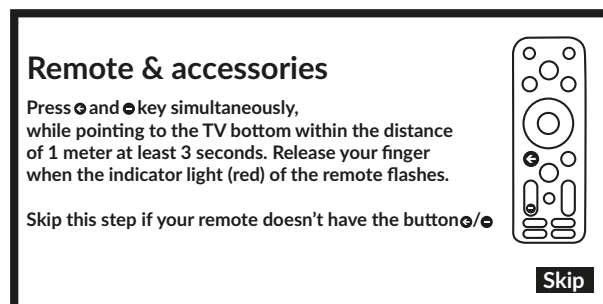

Knapper til at trykke på samtidigt.

Indstilling af adgangskode

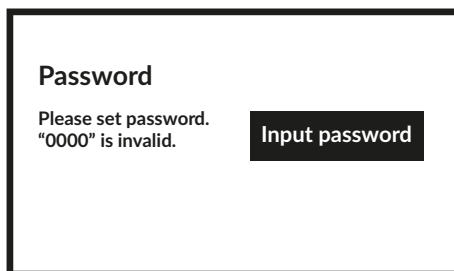

**Password**  
Please set password.  
"0000" is invalid. **Input password**

Valg af tuner.

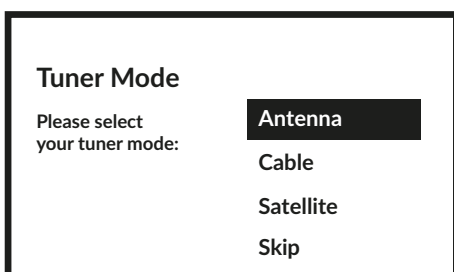

**Tuner Mode**  
Please select  
your tuner mode:  
**Antenna**  
Cable  
Satellite  
Skip

For at installere kanaler til jord-, satellit- eller kabeludsendelser, vælg venligst *Antenne, Kabel eller Satellit* og vælg den ønskede type kanaler *Digital, Analog*.

Hvis du ikke er interesseret i at installere nogen tv-kanaler, tryk på *Skip*. På denne måde ville tv'et afslutte installationen.

## 3.1 KANALINSTALLATIONER TIL KABEL

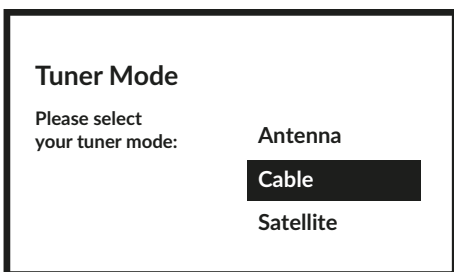

**Tuner Mode**  
Please select  
your tuner mode:  
Antenna  
**Cable**  
Satellite

Vælg tunertilstand *Kabel*, og tryk på **OK** for at fortsætte.

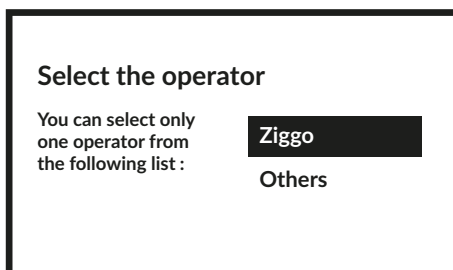

**Select the operator**  
You can select only  
one operator from  
the following list :  
**Ziggo**  
Others

Vælg en operator fra følgende liste, eller vælg *Anden*, hvis du ikke har en foruddefineret operator, eller den er forskellig fra dem, der er angivet. Når du er færdig, skal du trykke på **OK** for at fortsætte.

**NOTE:** Ikke alle lande har foruddefinerede operatører. Hvis det land, du har valgt, ikke har et, vil dette trin blive sprunget over.

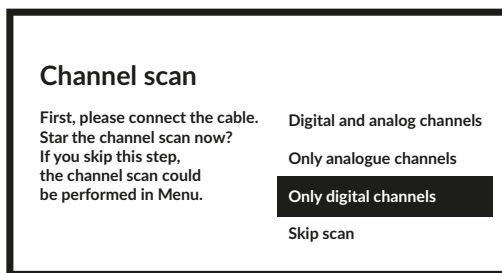

Første trin er at tilslutte kablet. Derefter skal du starte kanalscanningen. Du kan vælge mellem *digitale og analoge kanaler*, *kun analoge kanaler* eller *kun digitale kanaler*. Hvis du springer dette trin over, kan kanalscanningen udføres senere ved at få adgang til tv-menuen. Tryk på **OK** for dit valg.

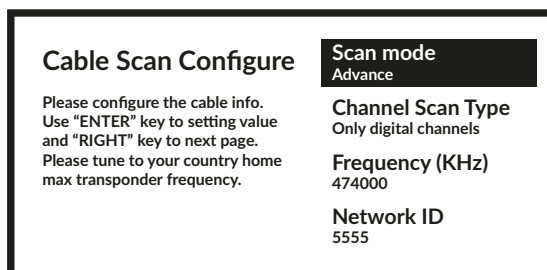

I menuen *Scanningstilstand* kan du vælge at udføre en fuld scanning ved at vælge *Fuld*, mens du vælger *Avanceret*, kan du udføre en scanning ved hjælp af Frekvens- og Netværks-ID-data fra din operatør. Brug knappen **OK** til at indstille værdien og ► for at starte kanalscanningen.

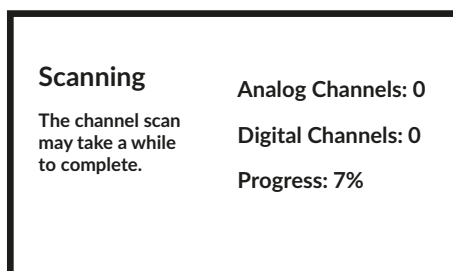

I det næste trin startede kanalscanningen og vil tage nogle minutter at fuldføre.

## 3.2 KANALINSTALLATIONER TIL ANTENNE

Vælg tunertilstanden Antenne, og tryk på **OK** for at fortsætte.

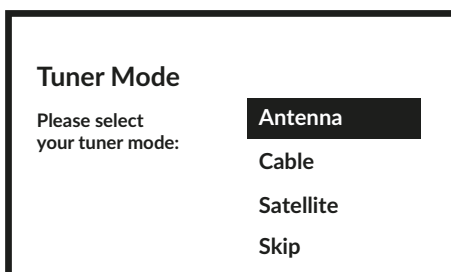

Vælg den foretrukne metode til kanalbestilling.

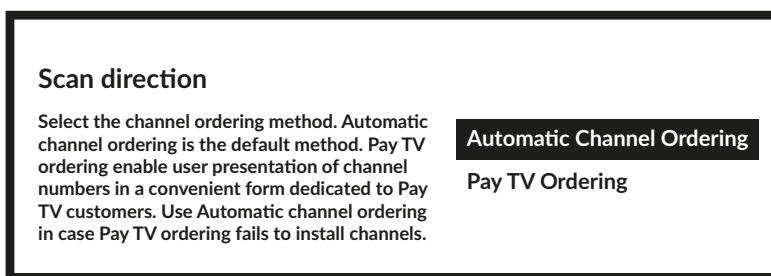

Den *automatiske kanalbestilling* er standardmetoden. *Bestilling af betalings-tv* giver kunden mulighed for at vælge den visning af kanalnumre, der passer til dem. Brug *Automatisk kanalbestilling*, når betalings-tv-bestilling ikke kan installere kanaler. Tryk på **OK** for at fortsætte.

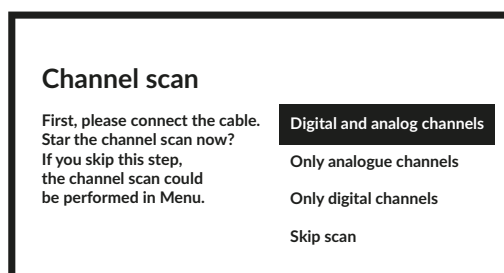

Første trin er at tilslutte antennekablet. Derefter skal du starte kanalscanningen. Du kan vælge mellem *Digitale og analoge kanaler*, *Kun analoge kanaler* eller *Kun digitale kanaler*. Hvis du springer dette trin over, kan kanalscanningen udføres senere ved at få adgang til tv-menuen. Tryk på **OK** for dit valg.

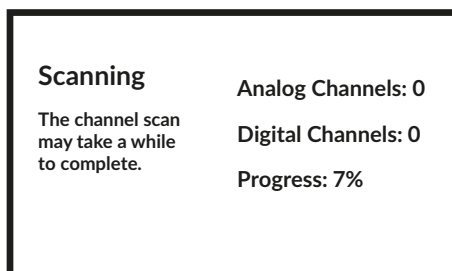

I næste trin startes kanalsøgningen og tager et par minutter.

### 3.3 KANALINSTALLATIONER TIL SATELLIT

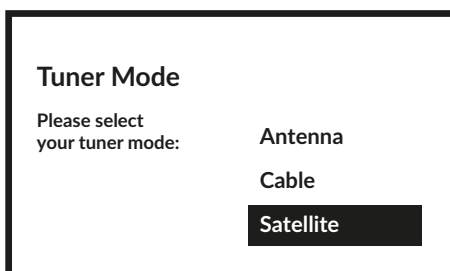

Vælg tunertilstand *Satellit*, og tryk på **OK** for at fortsætte.

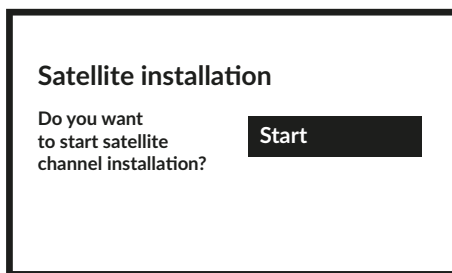

Tryk på **OK** for at starte med installationen af satellitkanaler.

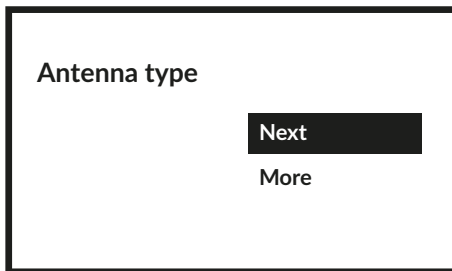

Ved at vælge *Næste* går du til siden *Vælg operatør*, mens du ved at vælge *Mere* får adgang til *siden* Satellitantennetype, hvis det er nødvendigt at indstille DiSEqC eller Unicable.

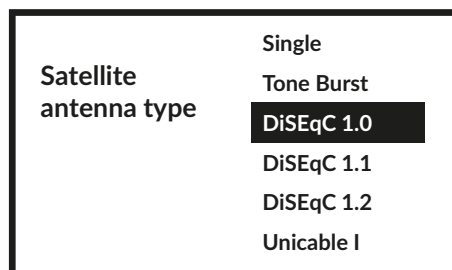

Hvis du leder efter LNB-listen, skal du gå til *Generelt* og trykke på **OK**.

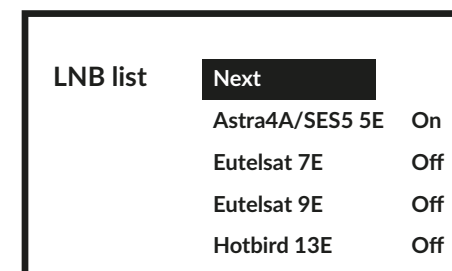
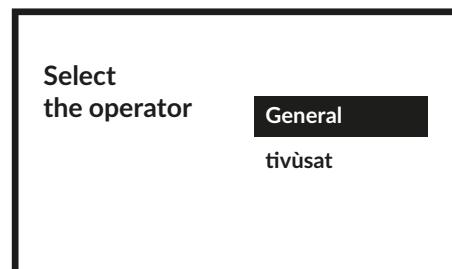

Med **▲▼** kan du vælge den satellit (eller satellitter), som din parabol er adresseret til. Tryk på **OK** for at få adgang til undermenuen, der giver dig mulighed for at aktivere eller deaktivere den valgte satellit og indstille dens forskellige parametre. Når alle indstillinger er foretaget, skal du vælge **NÆSTE** for at fortsætte.

**NOTE:** For at konfigurere DiSEqC- eller Unicable-parametrene er det nødvendigt at vælge *Mere* i de foregående trin.

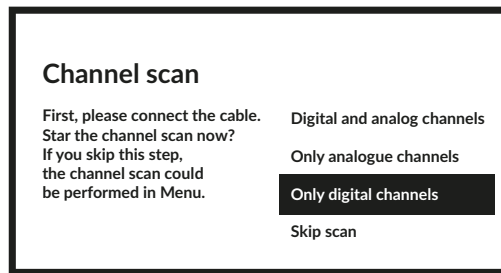

Første trin er at forbinde satellitten. Derefter skal du starte kanalscanningen. Hvis du springer dette trin over, kan kanalscanningen udføres senere ved at få adgang til tv-menuen. Tryk på **OK** for dit valg.

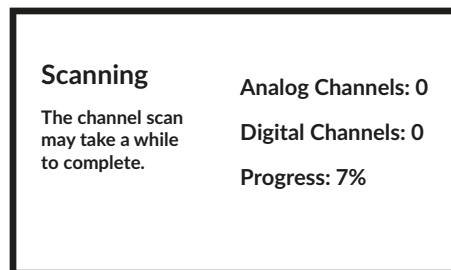

I næste trin startes kanalsøgningen og tager et par minutter. Tillykke! Du har fuldført førstegangsinstallationen af dit tv.



## 4.0 STARTSKÆRM

Startskærmen er hovedskærmen på denne tv-model.

HOME SKÆRM BASIC installation, med mulighed for at få adgang til din konto og internettet på et senere tidspunkt.

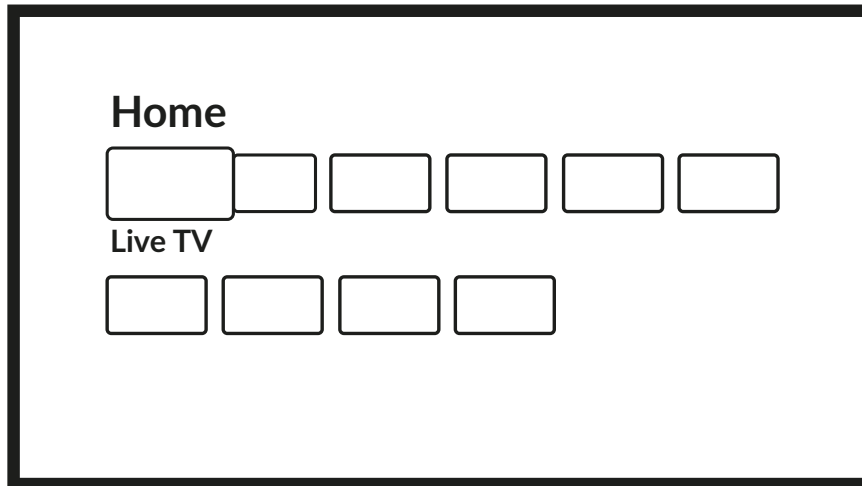

HJEMSKÆRM fuld installation:

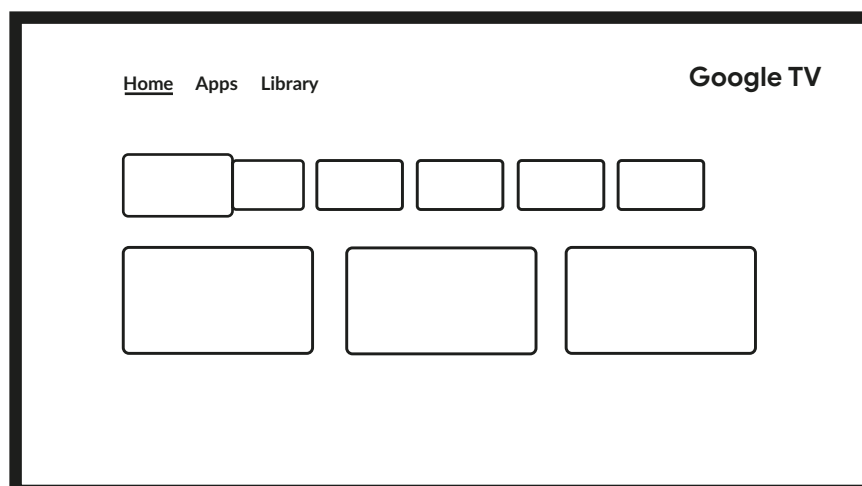

## 4.1 INDGANGE

TV'et har sådanne mulige indgange eller kilder: *ATV*, *ANTENNE*, *KABEL* eller *SATELLIT* til forhåndsvisning af respektive live-tv installerede kanaler eller *HDMI 1*, *HDMI 2*, *HDMI 3* og *AV* for at vælge tilslutning fra eksterne enheder.

For at få adgang til denne mulighed skal du vælge Input-elementet på startskærmen eller trykke på **INPUT-knappen** på RCU. Vælg inputkilderne for de enheder, der er tilsluttet tv'et via de forskellige indgange eller porte.

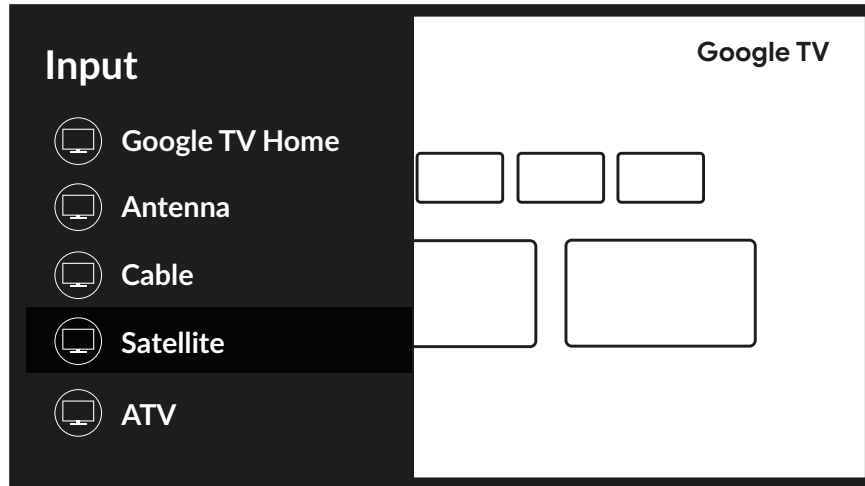

## 4.2 NETVÆRK OG INTERNET

Forbindelse til internettet gør det muligt at installere og bruge internetapplikationer (f.eks. YouTube, Netflix osv.) og nyde andre fordele ved Smart TV.

Adgang til delen for netværk og internetforbindelse er gennem afsnittet *Netværk og internet* i menuen *Indstillinger* eller gennem panelet med hurtig adgang på startskærmen.

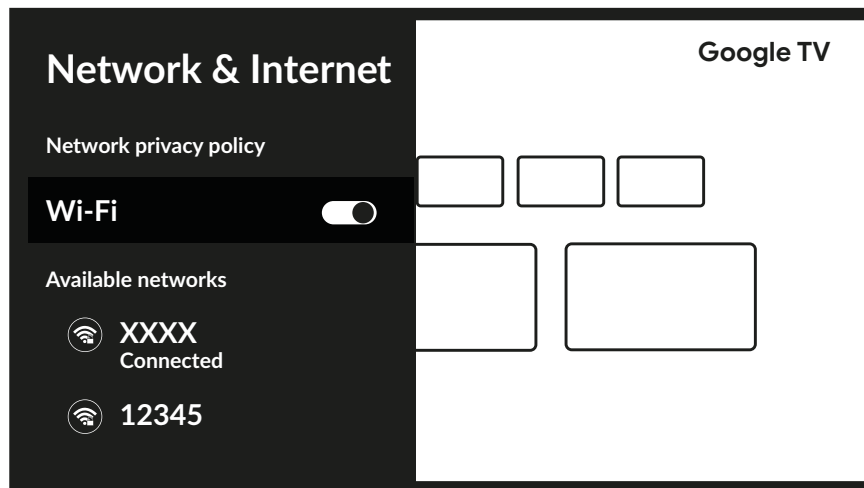

Dit tv kan tilsluttes dit hjemmenetværk på to måder:

- Kablet, ved hjælp af RJ-45 (LAN)-stikket på bagpanelet.
- Trådløs, ved hjælp af det interne trådløse og dit trådløse hjemmenetværk.

**NOTE:** For at få adgang til internettet skal du abonnere på en højhastighedsbredbåndsinternettjeneste hos din internetudbyder.

**NOTE:** Instruktionerne nedenfor er blot de sædvanlige måder at forbinde dit TV til et kablet eller trådløst netværk. Tilslutningsmetoden kan variere afhængigt af din faktiske netværkskonfiguration. Hvis du har spørgsmål om dit hjemmenetværk, bedes du henvende dig til din internetudbyder.

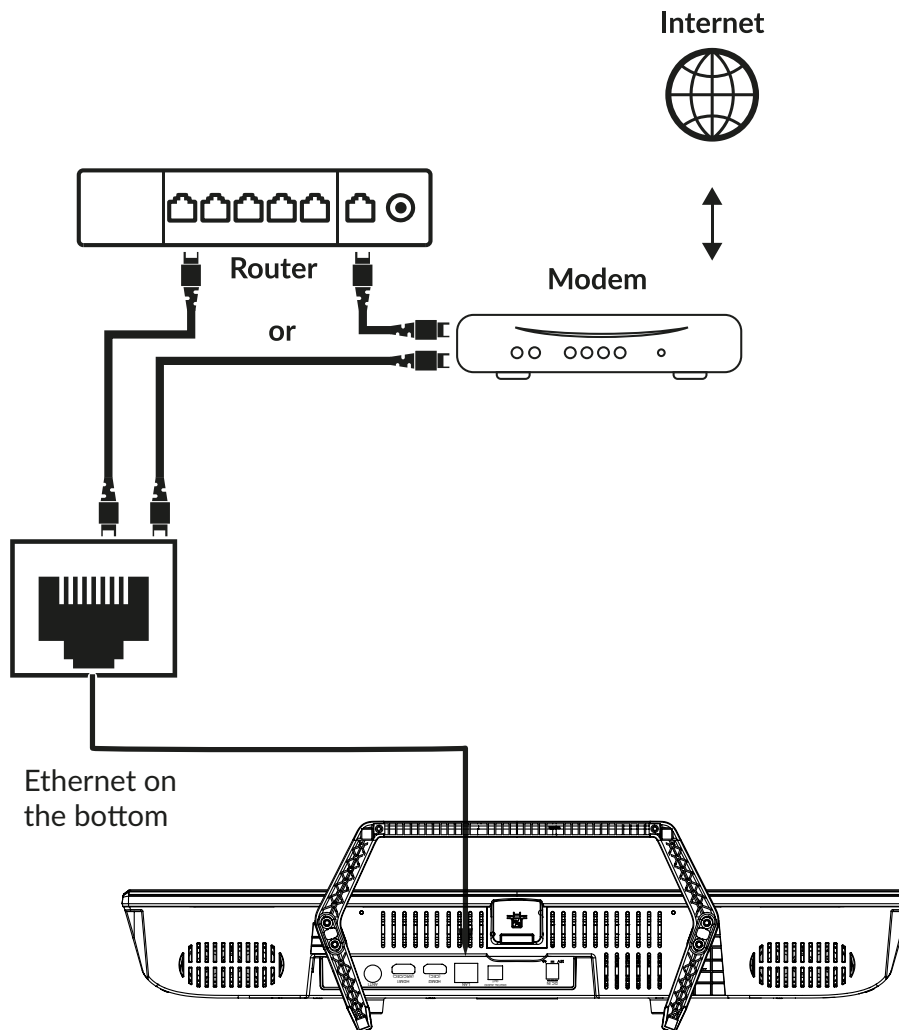

**NOTE:** Grafikken er kun til repræsentation.

For at oprette forbindelse til et kablet netværk

1. Sørg for, at du har:

- Et Ethernet-kabel, der er langt nok til at nå dit TV
- En router eller modem med en ledig Ethernet-port
- En højhastigheds internetforbindelse

2. Tilslut dit Ethernet-kabel til routeren og til Ethernet-porten på bagsiden af tv'et.

3. Brug *netværkskonfigurationsmenuen* til at konfigurere tv'et.



Wi-Fi connection

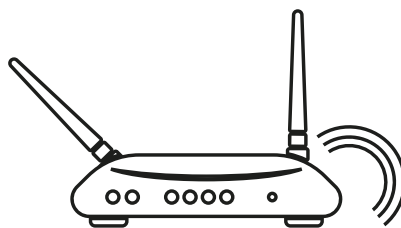
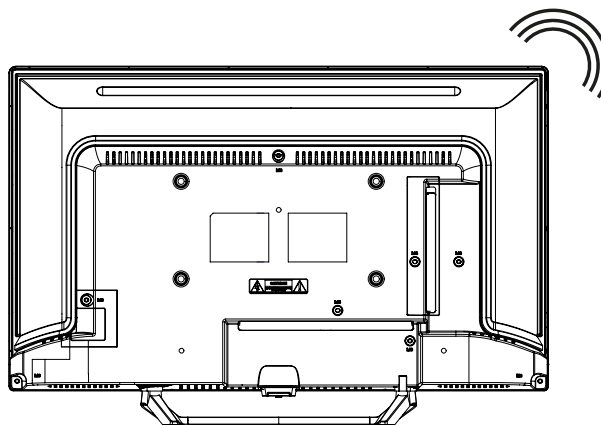

Wireless router

**NOTE:** Grafikken er kun til repræsentation.

For at oprette forbindelse til et trådløst netværk:

1. Sørg for, at du har:

- En router, der udsender et 2,4 GHz eller 5 GHz trådløst signal.
- En højhastigheds internetforbindelse

2. Vælg dit Wi-Fi-netværk fra listen *Tilgængelige netværk*, og indtast adgangskoden til forbindelse.

3. Brug andre muligheder i menuen til at konfigurere forbindelsen (hvis påkrævet).

Se venligst **kapitel 6** for at læse mere om smarte funktioner på dit tv.

## 5.0 LIVE TV-BRUG

Vælg *Live TV*-applikation fra startskærmen eller en af tv-kilderne fra inputmenuen for at se live tv-kanaler. Tryk på **OK** for at starte denne applikation.

Denne applikation giver dig adgang til live-tv for at se og nyde dine foretrukne tv- og radioprogrammer fra tv-kilder (ATV, antenne, kabel eller flere satellitter) efter eget valg.

Hvis du sprunget over kanalinstallationsdelen under FTI og indtaster programmet for første gang, vil programmet anbefale at udføre kanalscanning og installation.



**NOTE:** Bemærk venligst, at du ikke kan se noget, hvis der ikke er nogen kanaler, der er scannet og installeret.

## 5.1 KANALINSTALLATION

Hvis kanalerne ikke blev indstillet under den første installation, er det stadig muligt at gøre det senere ved at få adgang til **LIVE TV**-applikationen, der er tilgængelig på HJEM-skærmen.

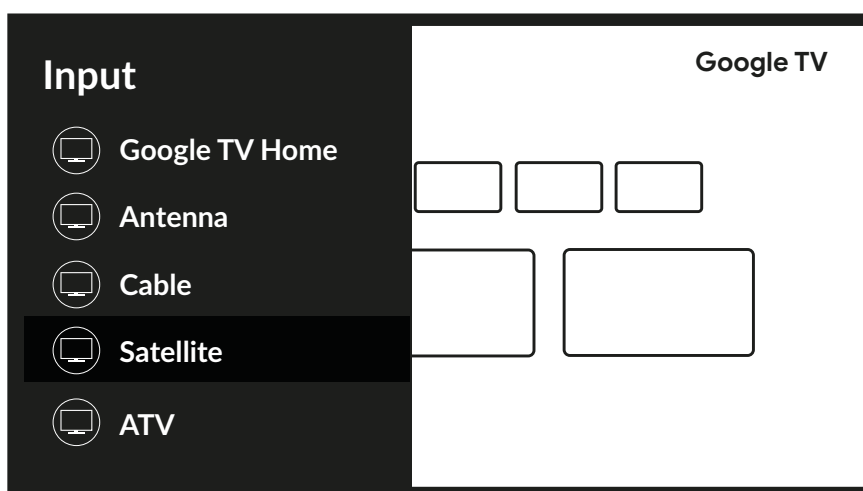
Først og fremmest skal du vælge den korrekte kilde for at scanne for at få de kanaler, du har til hensigt at installere, ved at trykke på  knappen og vælge en kilde.



Når du har indstillet den korrekte kilde, tryk  derefter på knappen  for at komme til kapitlet *Kanaler*. Vælg *Kanal*, og følg instruktionerne for kanalinstallationen.

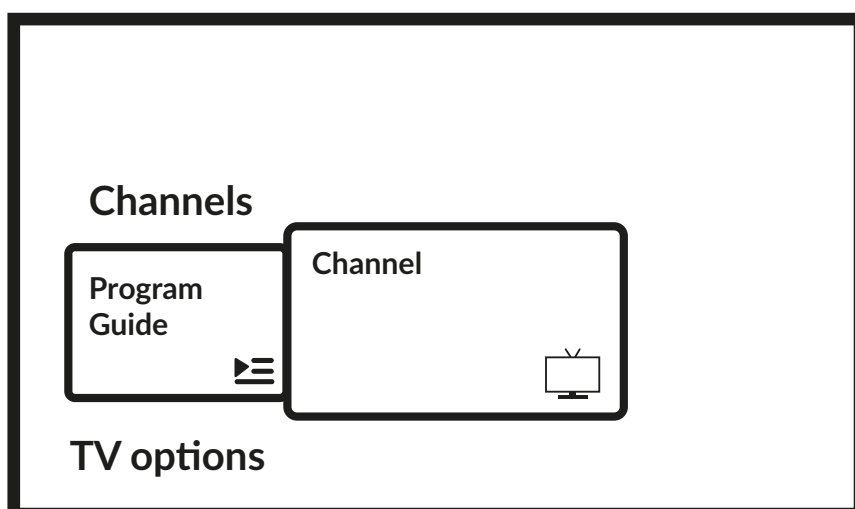

## 5.2 SER TV-KANALER

Når installationen er afsluttet, kan du bruge tv-apparatet til at se installerede tv-programmer.

Nogle nyttige funktioner til komfortabel visning.

### Skifter kanaler

Følgende måder er mulige til at skifte kanal:



- Via direkte adgang med knapperne 0~9.
- Via knapperne ▲▼ eller P+/P-.
- Via kanallisten med OK og ▲▼ knapperne. Brug P+/P- eller ◀▶ knapperne på listen for at gå gennem listen Side op eller ned.

### Info banner

Mens du ser tv, kan du trykke på knappen **INFO** for at få information om det aktuelle/næste program og begivenhed på udsendelsen og også nogle andre nyttige oplysninger om det\*.

\*Begivenhedsoplysninger vises, når de er tilgængelige. Tilgængeligheden afhænger af udsendelsen.

## 5.3 ELEKTRONISK PROGRAMGUIDE (EPG)

EPG står for Digital Electronic Program Guide. Den leveres af programudbydere og giver information om udsendte programmer. Du kan få adgang til den i digital tilstand ved at trykke  på fjernbetjeningen eller gennem tv-indstillinger med  knappen + ▲ i kapitlet *Kanaler*. Vælg *Program Guide-ikonet* for at komme ind i EPG.

Brug ▲▼ til at vælge kanal og ◀▶ for at se detaljerede oplysninger om programmet.

Tryk på ◀ for at stoppe og vende tilbage til visningstilstande.



Tryk på **FARVE-knapperne** for at udføre de nødvendige handlinger:

<b>RØD</b>	spring til Forrige dag i EPG
<b>GRØN</b>	spring til Next Day of EPG
<b>GUL</b>	Vis detaljer
<b>BLÅ</b>	Skriv Filter

**NOTE:** Lodret linje i tidslinjen viser den aktuelle tid. Det valgte program har en fremdriftsbjælke i en anden farve, som viser, hvor lang tid der gik fra starten af programmet.

## 5.4 TV-MENUER

Du kan bruge adgangen til menuerne i *Live TV*-applikationen til at foretage ændringer i kanalvisning og indstille andre muligheder.

Det har 2 niveauer *kanaler* og *tv-indstillinger* (standard). Denne menu er organiseret som linjer med ikoner. Tryk på *knappen for at få vist menuen*  *TV-indstillinger*, for at få vist menuen *Kanaler* tryk på  og ▲ knapperne.

### 1. TV-indstillingsniveau

Dette niveau kaldes *kanaler* og giver adgang til nogle informationer og parametre for udsendelse.

Den indeholder sådanne elementer: *Programguide*, *Kanal-* og *Kanalstyring*.

*Programguide*

*Channeltool giver*

*Channel Management giver*

giver adgang til EPG. Se venligst **kapitel 5.3** for mere information om, hvordan du bruger det. dig mulighed for at søge efter kanaler (se kapitel 5.1) og ændre indstillingerne for *forældrekontrol*. adgang til en række muligheder, der giver dig mulighed for at ændre kanallisten. For eksempel giver det dig mulighed for at slette, springe over eller flytte en eller flere kanaler på listen.

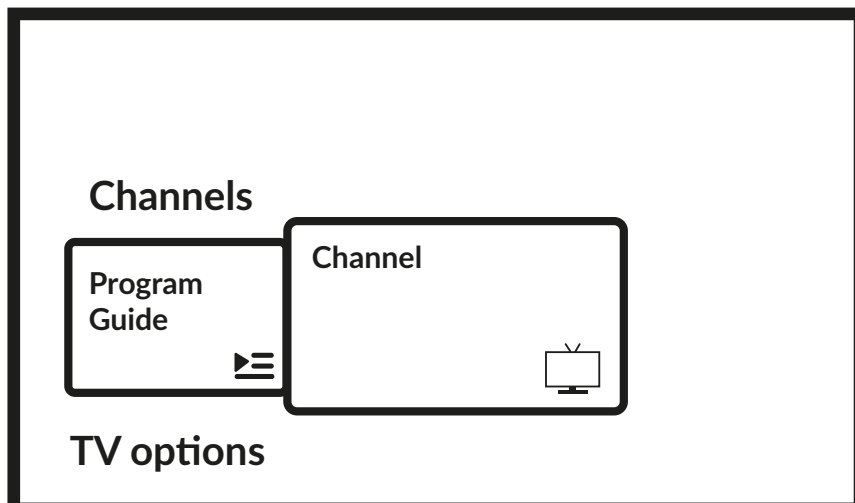

## 2. tv-indstillingsniveau

TV-indstillinger indeholder sådanne elementer: *Input, Billede, Skærm, Lyd, Strøm, Forældrekontrol, CI-kort, Avancerede indstillinger og indstillinger.*

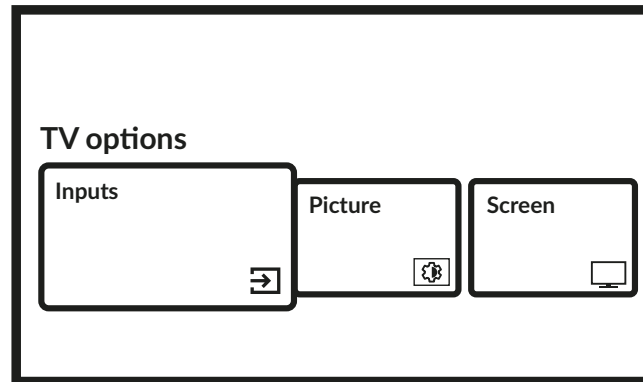

Indgange giver dig mulighed for at vælge den kilde, der skal vises. De tilgængelige kilder er:

- Antenne: for at aktivere visning af kanaler fra det digitale jordbaserede signal.
- Kabel: for at aktivere visning af kanaler fra kablesignalet.
- Satellit: for at aktivere visning af kanaler fra satellitsignal.
- ATV: for at aktivere visning af kanaler fra det analoge jordbaserede signal.
- AV: for at vise audio/video-signalet fra AV-indgangen.
- HDMI 1: for at se signalet, der kommer fra HDMI 1-indgangen.
- HDMI 2: for at se signalet, der kommer fra HDMI 2-indgangen.
- HDMI 3: for at se signalet, der kommer fra HDMI 3-indgangen.
- Android TV Home: for at vende tilbage til Android-startskærmen.

*Pictures*

giver dig mulighed for at ændre indstillingerne for skærmen i alle dens parametre. Det er også muligt at indstille de forskellige billedtilstande for at tilpasse skærmindstillingerne til det viste program. De tilgængelige indstillinger er: *Bruger, Standard, Levende, Sport, Film, Spil, Energibesparelse.*

*Skærm Sund*

giver dig mulighed for at ændre indstillingerne vedrørende skærmen i alle dens parametre. Power giver dig mulighed for at ændre alle indstillinger relateret til enhedsadministration, såsom Sleep Timer eller automatisk sluk i tilfælde af intet signal.

*Forældrekontrol giver*

dig mulighed for at indstille blokeringer eller begrænsninger på programmer, hvis der er børn, der bruger tv'et. Du kan også ændre tv'ets PIN-kode.

*CI-kort:*

hvis der bruges en CAM-enhed, giver denne mulighed adgang til hovedmenuen på CAM'et eller det kort, der er tilsluttet det.

*Avancerede indstillinger:*

giver dig mulighed for at administrere blandt andet det primære og sekundære lydprog, undertekster, HbbTV og andre indstillinger og systemoplysninger.

*Indstillinger:*

det er den samme menu, som også kan nås fra startskærmen og giver dig mulighed for at se eller ændre netværksindstillinger, konti, enhedspræferencer og forbinde andre enheder inklusive fjernbetjeningen via Bluetooth (se kapitel 7 for mere information).

## 6.0 SMART TV MULIGHEDER

Din tv-model er smart. Det betyder, at ud over at se normalt live-tv, gav det nogle ekstra funktioner, som giver dig mulighed for at bruge det på en mere fleksibel og bred måde, til at vælge andre videoindholdskilder, såsom YouTube, Netflix osv., for at installere forskellige applikationer til at udvide funktionaliteten af dit tv.

**NOTE:** Brug af smart funktionalitet på dit tv kræver forbindelse til internettet og i de fleste tilfælde brug af din Google-konto. Se venligst **kapitel 3** og **kapitel 7** for at få oplysninger om, hvordan du opsætter internetforbindelse og går ind på en Google-konto.

Brug af Google-konto giver dig adgang til applikationer og spil, film- og musikmarked i Google Play Store. Her kan du søge, vælge og installere nogle nyttige værktøjer eller spil, applikationer til IPTV-indhold, til at se streaming video- og musikindhold, en anden afspiller til multimedie, modtage faktisk vejrinformation og andet.

Ganske ofte krævede applikationen registrering og brug af en unik konto for at få adgang til deres tjenester. Bemærk venligst, at ikke alle tjenester er gratis og kræver abonnementsgebyr. Hold venligst disse oplysninger privat.

## 7.0 SYSTEMINDSTILLINGER

Få adgang til alle hovedindstillingerne på dit tv fra menuen *Indstillinger* gennem øverst til højre på startskærmen eller ved at trykke på  knappen på fjernbetjeningen.

### 7.1 INDSTILLINGER HOVEDMENU

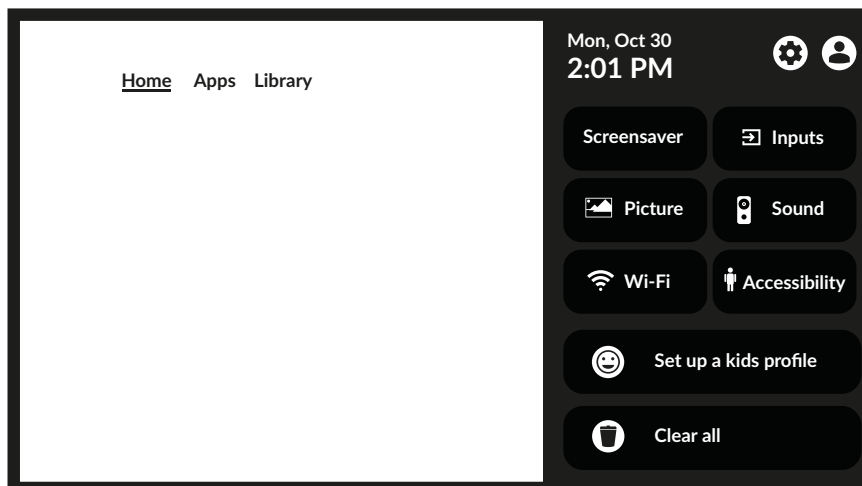

Denne første menu giver adgang til de mest almindelige indstillinger, for at få adgang til hele menuen vælg  og bekræft med **OK**.

I denne menu er det muligt at tilføje, ændre og administrere din konto (*Konti & login*), administrere netværksforbindelsen (*Netværk & internet*), applikationer (*Apps*), søge kanaler eller omdøbe indgangene i (*Kanaler & Indgange*) eller få adgang til lyd- og billedindstillinger i (*Display & Sound*) og andre vigtige funktioner, der er nødvendige for optimal brug af tv'et.

For *netværks- og internetforbindelser* henvises til **kapitel 4.2**



Det er muligt at parre eksterne enheder såsom lydhøjttalere, hovedtelefoner eller en fjernbetjening til tv'et ved hjælp af Bluetooth-teknologien. Hvis du vælger indstillingen *Fjernbetjening og tilbehør*, starter søgefunktionen efter enheder, der skal parres. Før du starter denne funktion, skal du sikre dig, at den enhed, du vil tilslutte, også er i søgetilstand.

### 7.2 SYSTEM MENU

For at få adgang til alle enhedskontrolmuligheder, såsom *dato og klokkeslæt*, *sprog* osv., skal du vælge *System* kapitel i denne menu.

Gå ind i hovedindstillingsmenuen. Tryk på   for at vælge *System*, og tryk derefter på **OK** for at åbne undermenuen.

Indhold i undermenuen:

<i>Tilgængelighed</i>	Til håndtering af undertekster eller lydbeskrivelse. Om Giv oplysninger om din enhedsmodel og navn, nogle andre nyttige oplysninger og giv også adgang til værktøjet til genstart eller opdatering af systemet.
<i>Dato og tid</i>	Definer måden, hvordan du indstiller lokal dato og tid, indstil formatet for disse oplysninger, vælg lokal tidszone.
<i>Sprog Vis</i>	listen over forskellige sprog for at indstille menusprog til dit TV. Brug   for at vælge det ønskede sprog, og tryk på <b>OK</b> for at bekræfte.
<i>Tastatur</i>	Indstil grafiske tastaturparametre på skærmen.
<i>Opbevaring</i>	oplysninger om interne og tilsluttede lagerenheder.
<i>Ambient-tilstand</i>	Tilpas udseendet af din pauseskærm.
<i>Strøm &amp; Energi</i>	Indeholder forskellige indstillinger for at optimere energiforbruget.
<i>CastFor</i>	at forbinde din enhed med andre Android-enheder, der er tilsluttet dit Wi-Fi-netværk, og lade dem styre mediecasting til din enhed.
<i>System lyd</i>	For at aktivere eller deaktivere systemlyde.
<i>Detailtilstand</i>	For at aktivere eller deaktivere butikstilstanden, der viser salgsfremmende meddelelser.
<i>Genstart</i>	Vælg for at genstarte tv'et.

## 8.0 MULTIMEDIER

### 8.1 PÅMINDELSE VED BRUG AF USB-LAGERENHEDER

1. Nogle USB-lagerenheder er muligvis ikke kompatible til at fungere problemfrit med dette TV.
2. Sikkerhedskopier alle data på USB-lagerenheden, hvis data går tabt på grund af en uventet ulykke. STRONG påtager sig intet ansvar for tab ved misbrug eller fejlfunktion. Sikkerhedskopiering af data er forbrugers ansvar.
3. For store filstørrelser kan indlæsningshastigheden være lidt længere.
4. Genkendeshastigheden af en USB-lagerenhed kan afhænge af hver enhed.
5. Når du tilslutter eller frakobler USB-lagerenheden, skal du sørge for, at tv'et ikke er i USB-tilstand, ellers kan USB-lagerenheden eller filerne, der er gemt på den, blive beskadiget.
6. Brug kun en USB-lagerenhed, som er formateret i FAT16, FAT32, NTFS (kun playback) filsystem, der følger med Windows-operativsystemet. I tilfælde af en lagerenhed, der er formateret som et andet hjælpeprogram, som ikke understøttes af Windows, genkendes den muligvis ikke.
7. Når du bruger en USB-harddisk, som ikke forsynes uafhængigt, skal du sørge for, at dens strømstyrke ikke overstiger 500 mA. Ellers skifter tv-systemet til standby-tilstand, og du skal trække USB-harddisken ud og genstarte tv-systemet.
8. En "Ikke-understøttet fil"-meddelelse vil blive vist, hvis filformatet ikke understøttes, eller filen er beskadiget.
9. FHD-storbillede har brug for længere tid at behandle, hvilket ikke er forårsaget af tv'et. Vær venligst tålmodig.
10. Dette tv understøtter muligvis ikke nogle multimediefiler, der ændres og opgraderes, efterhånden som ændringen af kodningsformatet eller andre tekniske aspekter udvikler sig.

### 8.2 MULTIMEDIAEFSPILLER

For at afspille multimediefiler såsom videoer, film, musik og fotos fra en ekstern USB-lagerenhed, anbefales brugen af den indbyggede multimedieafspiller. For at få adgang til det, skal du blot vælge ikonet *medieafspiller*, der er tilgængeligt på applisten på startskærmen, det kan også tilgås direkte ved at trykke på **USB-knappen** på fjernbetjeningen.

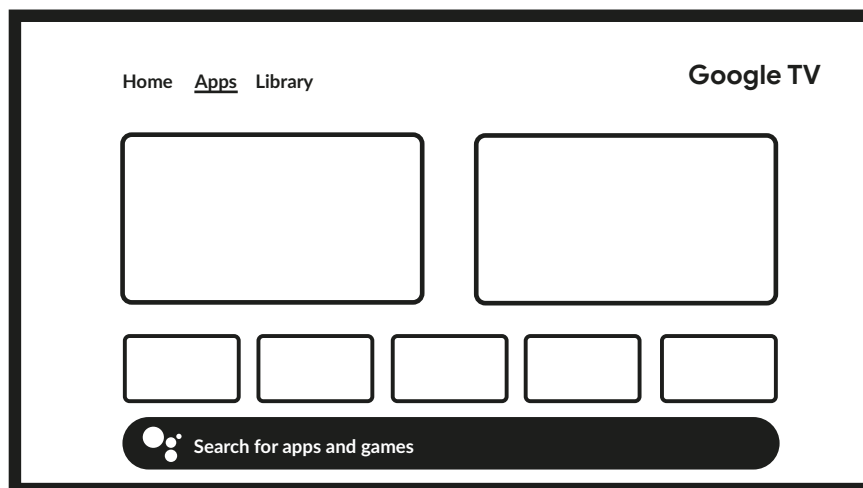

Med Smart Player kan du gengive video-, lyd- eller billedfiler i understøttede formater fra dine USB-lagerenheder på din TV-skærm.

**NOTE:** Hvis du af en eller anden grund ikke ønsker at bruge den indbyggede Smart Player-applikation, kan du gå ind i Google Play Store og installere en hvilken som helst af de tilgængelige medieafspillere (f.eks. MX Player, VLC Player, osv.).

**NOTE:** Understøttelse (eller ikke-understøttelse) af multimediefiler afhænger ikke kun af dit tv, men også af applikationen, som vil blive brugt til playback. Forskellige multimedieapplikationer kan indeholde indbyggede evner til at understøtte forskellige formater og typer af multimediefiler.

Tilslut en USB-lagerenhed til USB-porten, kør Smart Player, og vælg medietyperne på multimedievalgsdelen af skærmen: *Video*, *Billede* eller *Musik*. I *Enhed* kan du vælge den enhed, der indeholder de filer, der skal afspilles.

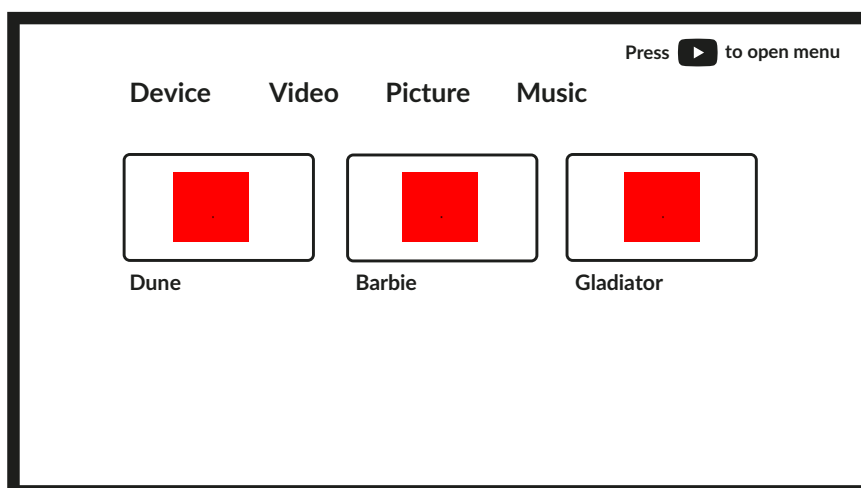

Dit tv samler alle understøttede filer af den valgte medietype og viser dem på én liste.

Brug ▲▼ og ◀▶ til at vælge fil.  
Tryk på **OK** for at starte playback.

Under afspilning kan du bruge multimedieknapper på din RCU eller bruge skærmmkommandoer, tilgængelige fra menuen med knappen ▲.

**NOTE:** Ved at vælge en af medietyperne, for eksempel Video, vil listen kun vise kompatible mediefiler og ingen andre filer af andre typer.

TV huske filer, som blev åbnet tidligere til playback, og vis dem som afspilningsliste.

## 8.2.1 AFSPIL VIDEOER

Vælg *Video* fra valg af multimedietype, og vælg fil til playback.

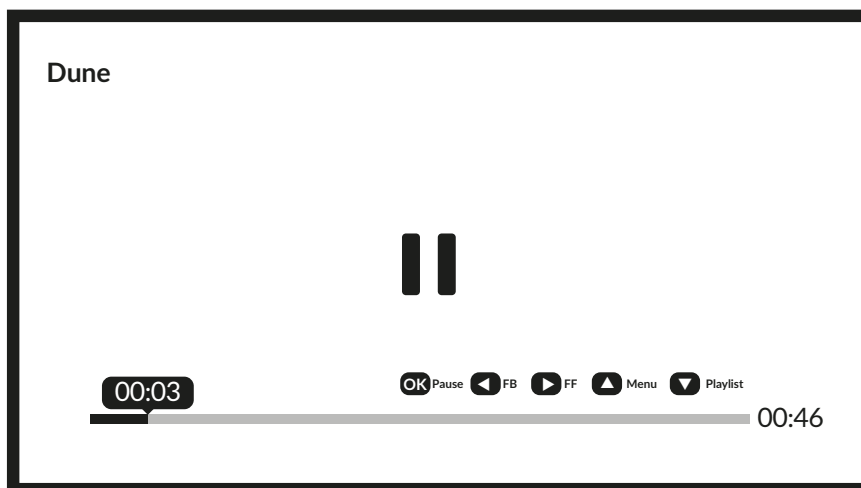

Yderligere nyttige nøgler:

**OK** for at afspille eller sætte playback på pause.

◀▶ for at spole tilbage/frem i filen.

▲ for at få adgang til menuen.

▼ for at vise de andre videofiler, der findes i biblioteket.

**INFO-knap** for at få mere information om filen.

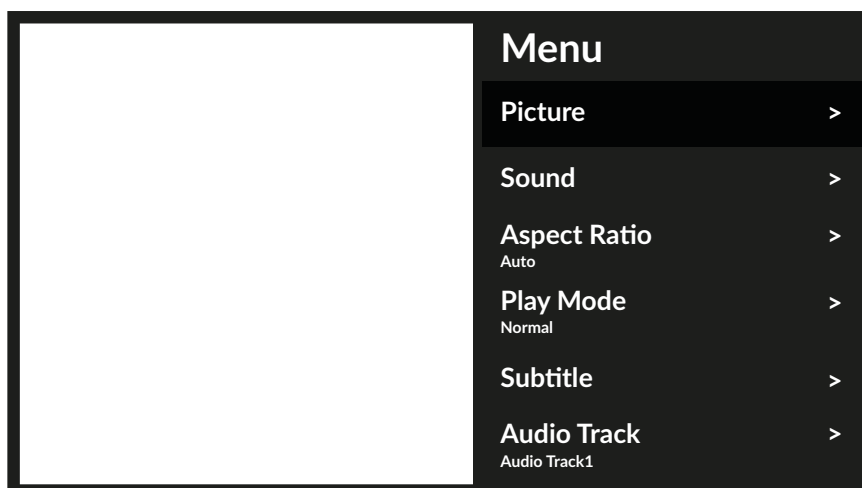

Tilgængelige menuindstillinger:

<i>Billede</i>	giver adgang til alle indstillinger relateret til skærmen.
<i>Sund</i>	giver adgang til alle indstillinger relateret til lyd.
<i>Aspektforhold</i>	denne mulighed giver dig mulighed for at tilpasse videoformatet til skærmen.
<i>Afspilningstilstand</i>	indstillinger for playback af videofiler.
<i>Undertekst</i>	for at vise undertekster på skærmen (hvis tilgængelig).
<i>Lydspor</i>	for at vælge lydsporet (hvis tilgængeligt).

## 8.2.2 GENNEMSE BILLEDER

Vælg *Foto* fra valg af multimedietype, og vælg den fil, som diasshowet skal starte playback fra.



For at få adgang til at styre afspilning under afspilning, tryk på **OK-knappen** for at få vist menuen eller **▼-knappen** for at få vist mere indhold.

Tilgængelige muligheder:

<i>Rotation</i>	for at rotere billedet på skærmen
<i>Afspil/pause</i>	for at afspille eller sætte playback af diasshowet på pause
<i>Information</i>	vise detaljerede oplysninger om filen
<i>Menu</i>	få adgang til menuen for at indstille baggrundsmusikken.

## 8.2.3 SPIL MUSIK

Vælg *Musik* fra valg af multimedietype, og vælg fil til playback.

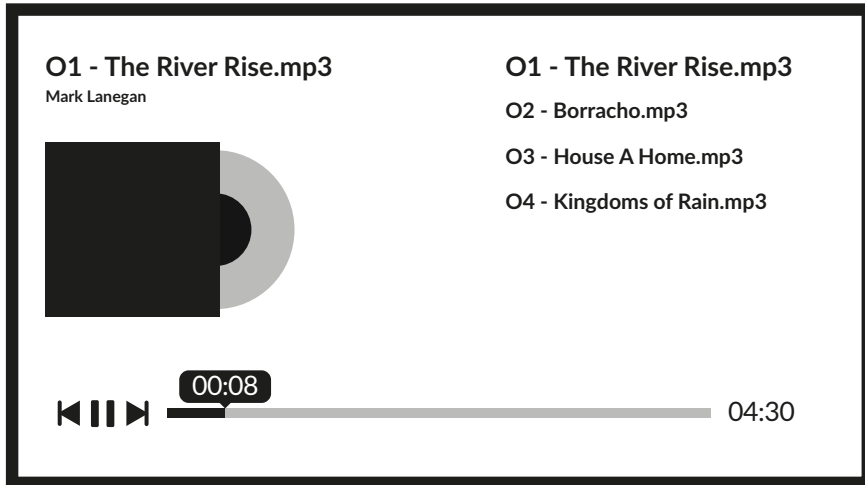

Brug skærm- eller RCU Multimedia-knapperne til at styre playbacken.

**NOTE:** En overmoduleret mp3-fil kan forårsage en vis lydforvrængning under playback.

## 8.2.4 GENNEMSE FILER

Vælg *Enhed* fra valg af multimedietype, og vælg mappe, der skal indtastes, eller fil til playback.

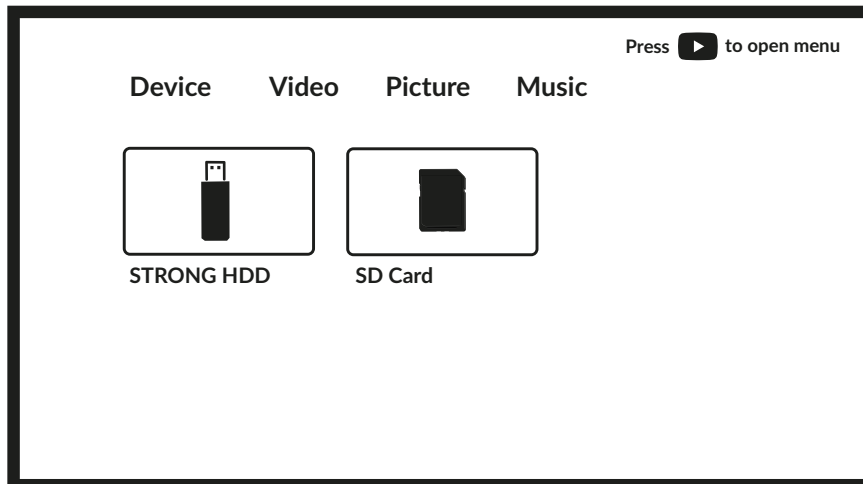

**NOTE:**

- Denne menu viser kun understøttet af Smart Player-filer.
- Filer med andre filtypenavne vises muligvis ikke, selvom de er gemt på den samme USB-lagerehed.

## 9.0 FEJLFINDING

Før du tilkalder en servicetekniker, skal du gennemgå følgende oplysninger for mulige årsager og løsninger på det problem, du oplever. Hvis tv'et ikke fungerer korrekt efter at have kontrolleret det, bedes du kontakte din lokale servicelinje eller STRONG-forhandler. Alternativt kan du sende en supportmail via vores hjemmeside [www.strong-eu.com](http://www.strong-eu.com).

Problem	Mulig årsag og løsning
Intet billede, ingen lyd	<ol style="list-style-type: none"> <li>1. Tjek om sikringen eller afbryderen virker.</li> <li>2. Sæt en anden elektrisk enhed i stikkontakten for at sikre, at den virker eller er tændt.</li> <li>3. Strømskiftet er i dårlig kontakt med stikkontakten.</li> <li>4. Kontroller signalkilden.</li> </ol>
Ingen farve	<ol style="list-style-type: none"> <li>1. Skift farvesystemet.</li> <li>2. Juster mætningen.</li> <li>3. Prøv en anden kanal. Sort-hvidt program kan modtages.</li> </ol>
Fjernbetjeningen virker ikke	<ol style="list-style-type: none"> <li>1. Udskift batterierne.</li> <li>2. Batterierne er ikke installeret korrekt.</li> <li>3. Hovedstrøm er ikke tilsluttet.</li> </ol>
Intet billede, normal lyd	<ol style="list-style-type: none"> <li>1. Juster lysstyrken og kontrasten.</li> <li>2. Der kan ske udsendelsesfejl.</li> </ol>
Normalt billede, ingen lyd	<ol style="list-style-type: none"> <li>1. Tryk på volumen op-knappen for at øge lydstyrken.</li> <li>2. Lydstyrken er indstillet til mute, tryk på  for at gendanne lyden.</li> <li>3. Skift lydssystem.</li> <li>4. Der kan ske udsendelsesfejl.</li> </ol>
Uordnede krusninger på billedet	Det er normalt forårsaget af lokal interferens, såsom biler, dagslyslamper og hårtørrere. Juster antennen for at minimere interferensen.
Sneklædte prikker, blokering og interferens	<p>Hvis antennen er placeret i udkanten af et fjernsynssignal, hvor signalet er svagt, kan billedet være skæmmet af prikker, blokering af show eller brud. Når signalet er ekstremt svagt, kan det være nødvendigt at installere en speciel antenne for at forbedre modtagelsen.</p> <ol style="list-style-type: none"> <li>1. Juster placeringen og orienteringen af indendørs/udendørs antennen.</li> <li>2. Kontroller antennens tilslutning.</li> <li>3. Finindstil kanalen.</li> <li>4. Prøv en anden kanal. Der kan ske udsendelsesfejl.</li> </ol>
Spøgelse	Spøgelse skyldes, at tv-signalet følger to veje. Den ene er den direkte vej, den anden reflekteres fra høje bygninger, bakker eller andre genstande. Ændring af retning eller placering af antennen kan forbedre modtagelsen.

Problem	Mulig årsag og løsning
Radiofrekvensinterferens	Denne interferens frembringer bevægelige bølger eller diagonale striber og i nogle tilfælde tab af kontrast i billedet. Find ud af og fjern radiointerferenskilden.
Playback af video forårsager billedfrysning/makroblokering eller lignende forvrængning, især på HD-indhold	Læse-/skrivehastigheden på din USB-enhed kan være for lav. Sørg for at bruge en USB-lagerenhed med tilstrækkelig hastighed og plads. Pen-drev (USB-stik) understøtter muligvis ikke tilstrækkelig hastighed.
Intet signal eller svagt signal, intermitterende modtagelse	<p>a) Kabler kan være løsnet; Der kan være trængt fugt ind i kabler eller stik, kraftig regn på nuværende tidspunkt eller kraftig storm på nuværende tidspunkt. Tjek kabelforbindelserne, LNB og andet udstyr, der er tilsluttet mellem LNB'en og modtageren, eller peak parabolen. Vent på, at regnen/stormen aftager. Spørg en lokal satellitspecialist om råd.</p> <p>b) Parabolen peger ikke på den eller de (korrekte) satellitter. Juster fadet. Spørg en lokal satellitspecialist om råd.</p> <p>c) Parabolantennen er for lille, træer eller bygninger i stien. Skift til et større fad eller skift fadets position.</p> <p>d) Signalet er for STRONG, fadet er overdimensioneret. Tilslut en signaldæmper til LNB-indgangen. Spørg en lokal satellitspecialist om råd.</p>
Dårligt billede/blokeringsfejl under kraftig regn	Kraftig regn vil dæmpe satellitsignaler, under et vist niveau vil blokering forekomme. Sørg for, at din parabolinstallation er op til standarder for at minimere regnpåvirkninger. Spørg en lokal satellitspecialist til råds, hvis du er i tvivl.
Hvis tv'et slukker efter at have sat et kabel i ethvert stik	Tænd for tv'et igen.

**NOTE:** Hvis problemet fortsætter efter disse løsninger, bedes du kontakte dit lokale supportcenter eller sende en supportmail via vores hjemmeside [www.strong-eu.com](http://www.strong-eu.com).

## 10.0 SPECIFIKATIONER

### Lyd

Lydoutput: 2 x 2 W

### Video

Kanaldækning: DVB-T2: 174 MHz-230 MHz; 470 MHz-860 MHz DVB-C: 113-858 MHz  
DVB-S2: 950 MHz-2150 MHz

System: DTV: DVB-T2, DVB-S2, DVB-C ATV: PAL/SECAM (BG/DK/1) AV: PAL, NTSC, SECAM

### Stik

1x DC 12V (11,4 V ~ 12,6 V)

1x ANT/KABEL IN

1x SAT IN

1x CI

2x HDMI

1x USB

1x LAN (RJ-45)

1x S/PDIF (optisk)

1x AV IN 3,5 mm

1x HOVEDTELEFONER

### Generelle data

Driftsspænding: 100 ~ 240 V AC 50/60 Hz

Strømforbrug: max. 45W / type. 17W

Strømforbrug i standby: ≤ 0,5 W

Strømadapter: 12V/4A

Driftstemperatur: +5 °C ~ +35 °C

Opbevaringstemperatur: -15 °C ~ +45 °C

Driftsfugtighed: 20% ~ 80% RH, ikke-kondenserende

Opbevaringsfugtighed: 10% ~ 90% RH, ikke-kondenserende

Dimensioner (BxDxH) i mm (med stativ): 552,9 x 147,8 x 369

Nettovægt: 2,5 kg

### Databeskyttelse:

Vær opmærksom på, at STRONG, dets produktionspartnere, applikationsudbydere og udbydere af tjenesterne kan indsamle og bruge tekniske data og relaterede oplysninger, herunder men ikke begrænset til teknisk information om denne enhed, system og applikationssoftware og periferiudstyr. STRONG, dets produktionspartnere, applikationsudbydere og udbydere af tjenesterne kan bruge sådanne oplysninger til at forbedre deres produkter eller til at levere tjenester eller teknologier til dig, så længe det er i en form, der ikke identificerer dig personligt.

Derudover skal du huske på, at nogle tjenester, der leveres - allerede i enheden eller installeret af dig - kan anmode om en registrering, som du skal angive personlige data for.

Udover det skal du være opmærksom på, at nogle tjenester, der ikke er forudinstalleret, men som kan installeres, kan indsamle personlige data, selv uden at give yderligere advarsler, og at STRONG ikke kan holdes ansvarlig for et muligt brud på databeskyttelsen af tjenester, der ikke er forudinstalleret.