

**STRONG**

 **Google TV**

**HD SMART TV 24"**

**SRT 24HG4723C**



Sous réserve de modifications

Instructions d'installation

## SERVICE CENTER

<b>AT</b>	 <b>support_at@strong-eu.com</b> 0820 400 150 (€ 0,12/Min. österr. Festnetz)	<b>HU</b>	 <b>support_hu@strong-eu.com</b> +36 1 445 26 10
<b>BG</b>	 <b>support_bg@strong-eu.com</b> +359 32 634451	<b>IT</b>	 <b>support_it@strong-eu.com</b>
<b>CZ</b>	 <b>support_cz@strong-eu.com</b> 844 44 44 90	<b>NL</b>	 <b>support_nl@strong-eu.com</b>
<b>DE</b>	 <b>support_de@strong-eu.com</b> 0800 7788 787 (Gebührenfrei)	<b>PL</b>	 <b>support_pl@strong-eu.com</b> 801 702 017
<b>DK</b>	 <b>support_dk@strong-eu.com</b>	<b>PT</b>	 <b>support_pt@strong-eu.com</b> +351 2 100 06 125
<b>ES</b>	 <b>support_es@strong-eu.com</b> +34 91 119 61 76	<b>SK</b>	 <b>support_sk@strong-eu.com</b> 0850 15 05 50
<b>FR</b>	 <b>support_fr@strong-eu.com</b>	<b>SL</b>	 +386 1 828 08 58
<b>HR</b>	 +385 1 344 57 66	<b>UA</b>	 <b>support_ua@strong-eu.com</b> +380 (44) 238 61 50

Supplied by STRONG Austria  
Represented by STRONG Ges.m.b.H.  
Teinfaltstraße 8/4.Stock  
A-1010 Vienna, Austria  
Email: support\_at@strong-eu.com

## Licences

Ce produit contient un ou plusieurs programmes protégés par les lois internationales et américaines sur les droits d'auteur en tant qu'œuvres non publiées. Ils sont confidentiels et exclusifs à **Dolby Laboratories**. Leur reproduction ou leur divulgation, en tout ou en partie, ou la production de travaux dérivés sans l'autorisation expresse de Dolby Laboratories est interdite. Copyright 2003-2009 par Dolby Laboratories. Tous droits réservés.

CE PRODUIT EST VENDU AVEC UNE LICENCE LIMITÉE ET N'EST AUTORISÉ À ÊTRE UTILISÉ QU'EN RELATION AVEC DU CONTENU HEVC RÉPONDANT À CHACUNE DES TROIS QUALIFICATIONS SUIVANTES : (1) CONTENU HEVC RÉSERVÉ À UN USAGE PERSONNEL ; (2) CONTENU HEVC NON PROPOSÉ À LA VENTE ; ET (3) CONTENU HEVC CRÉÉ PAR LE PROPRIÉTAIRE DU PRODUIT. CE PRODUIT NE PEUT PAS ÊTRE UTILISÉ EN RELATION AVEC UN CONTENU CODÉ HEVC CRÉÉ PAR UN TIERS, QUE L'UTILISATEUR A COMMANDÉ OU ACHETÉ AUPRÈS D'UN TIERS, À MOINS QUE L'UTILISATEUR NE SE VOIE ACCORDER SÉPARÉMENT LES DROITS D'UTILISER LE PRODUIT AVEC UN TEL CONTENU PAR UN VENDEUR LICENCIÉ DU CONTENU. L'UTILISATION DE CE PRODUIT EN RELATION AVEC LE CONTENU ENCODÉ HEVC EST CONSIDÉRÉE COMME L'ACCEPTATION DE L'AUTORISATION LIMITÉE D'UTILISATION MENTIONNÉE CI-DESSUS.

## DÉCLARATION DE CONFORMITÉ SIMPLIFIÉE DE L'UE

Par la présente, STRONG déclare que l'appareil SRT 24HG4723C, est conforme à la directive 2014/53/EU.

Le texte intégral de la déclaration de conformité de l'UE est disponible à l'adresse internet suivante : <https://eu.strong-eu.com/downloads/>

Sous réserve de modifications. En raison de la recherche et du développement continu, les spécifications techniques, la conception et l'apparence des produits peuvent changer. Fabriqué sous licence des laboratoires Dolby. Dolby, Dolby Audio et le symbole du double D sont des marques déposées de Dolby Laboratories Licensing Corporation. Les termes HDMI, HDMI High-Definition Multimedia Interface, HDMI Trade dress et les logos HDMI sont des marques commerciales ou des marques déposées de HDMI Licensing Administrator, Inc. Wi-Fi est une marque déposée de Wi-Fi Alliance®. Netflix est une marque déposée de Netflix, Inc. YouTube est une marque de Google Inc. Tous les noms de produits sont des marques commerciales ou des marques déposées de leurs propriétaires respectifs.

©STRONG 2025. Tous droits réservés.

## TABLE DES MATIÈRES

Pour obtenir les meilleures performances et la meilleure sécurité, veuillez lire attentivement ce manuel. Conservez ce manuel pour pouvoir vous y référer ultérieurement.



<b>1.0 INSTRUCTION</b>	<b>4</b>
1.1 CONSIGNES DE SÉCURITÉ	4
1.2 STOCKAGE	4
1.3 ACCESSOIRES	5
1.4 MISE EN PLACE DE L'ÉQUIPEMENT	5
<b>2.0 L'INSTALLATION</b>	<b>6</b>
2.1 RÉGLAGE DU MOT DE PASSE	6
2.2 FACE AVANT	6
2.3 PANNEAU ARRIÈRE	6
2.4 TÉLÉCOMMANDE	7
2.5 INSTALLATION DES PILES	8
2.6 UTILISATION DE LA TÉLÉCOMMANDE IR	9
<b>3.0 PREMIÈRE INSTALLATION</b>	<b>9</b>
3.1 INSTALLATIONS DE CANAUX POUR LE CÂBLE	12
3.2 INSTALLATIONS DE CANAUX POUR L'ANTENNE	13
3.3 INSTALLATIONS DE CANAUX POUR LE SATELLITE	14
<b>4.0 ÉCRAN D'ACCUEIL</b>	<b>16</b>
4.1 ENTRÉES	17
4.2 RÉSEAU ET INTERNET	18
<b>5.0 UTILISATION DE LA TÉLÉVISION EN DIRECT</b>	<b>21</b>
5.1 INSTALLATION DES CANAUX	21
5.2 REGARDER LES CHÂÎNES DE TÉLÉVISION	22

5.3 GUIDE ÉLECTRONIQUE DES PROGRAMMES (EPG)	22
5.4 MENU TVS	22
<b>6.0 POSSIBILITÉS DE TÉLÉVISION INTELLIGENTE</b>	<b>23</b>
<b>7.0 PARAMÈTRES DU SYSTÈME</b>	<b>24</b>
7.1 MENU PRINCIPAL DES RÉGLAGES	24
7.2 MENU SYSTÈME	24
<b>8.0 MULTIMÉDIA</b>	<b>25</b>
8.1 RAPPEL LORS DE L'UTILISATION DE PÉRIPHÉRIQUES DE STOCKAGE USB	25
8.2 LECTEUR MULTIMÉDIA	25
8.2.1 LIRE DES VIDÉOS	26
8.2.2 PARCOURIR LES PHOTOS	27
8.2.3 ÉCOUTER DE LA MUSIQUE	28
8.2.4 PARCOURIR LES FICHIERS	28
<b>9.0 DÉPANNAGE</b>	<b>29</b>
<b>10.0 CARACTÉRISTIQUES TECHNIQUES</b>	<b>31</b>

## 1.0 INSTRUCTION

### 1.1 CONSIGNES DE SÉCURITÉ

Lisez toutes les instructions avant d'utiliser l'appareil. Conservez bien ces instructions pour une utilisation ultérieure.

- N'utilisez que les accessoires spécifiés ou fournis par le fabricant (tels que l'adaptateur d'alimentation exclusif, la batterie, etc.)
- Avant d'installer ou d'utiliser l'appareil, veuillez-vous référer aux informations figurant sur la face arrière du boîtier pour obtenir des informations sur l'électricité et la sécurité.
- Pour réduire les risques d'incendie ou d'électrocution, n'exposez pas cet appareil à la pluie ou à l'humidité.
- La ventilation ne doit pas être entravée en couvrant les ouvertures de ventilation avec des objets tels que des journaux, des nappes, des rideaux, etc.
- L'appareil ne doit pas être exposé à des gouttes ou à des éclaboussures et aucun objet rempli de liquide, tel qu'un vase, ne doit être placé sur l'appareil.
- La marque ⚠ indique un risque d'électrocution. Les câbles externes doivent être installés par une personne qualifiée ou des câbles ou cordons prêts à l'emploi doivent être utilisés.
- Pour éviter toute blessure, cet appareil doit être solidement fixé au sol ou au mur conformément aux instructions d'installation.
- Risque d'explosion en cas de remplacement incorrect de la batterie. Remplacer uniquement par des types identiques ou équivalents.
- La batterie (batterie ou piles ou bloc-batterie) ne doit pas être exposée à une chaleur excessive telle que le soleil, le feu ou autre.
- La pression sonore excessive des écouteurs et des casques peut entraîner une perte d'audition.
- Écouter de la musique à un volume élevé et pendant de longues périodes peut endommager l'ouïe.
- Afin de réduire le risque de dommages auditifs, il convient de baisser le volume à un niveau sûr et confortable et de réduire le temps d'écoute à des niveaux élevés.
- La fiche secteur ou le coupleur de l'appareil est utilisé comme dispositif de déconnexion, il doit rester facilement utilisable. Lorsque vous ne l'utilisez pas et que vous le déplacez, prenez soin du cordon d'alimentation, par exemple en l'attachant à l'aide d'un collier de serrage ou autre. Il doit être exempt d'arêtes vives ou d'éléments similaires susceptibles de provoquer l'abrasion de l'ensemble du cordon d'alimentation. Lors de la remise en service, assurez-vous que le cordon d'alimentation n'est pas endommagé. En cas de dommage, le cordon d'alimentation doit être remplacé par un cordon similaire ayant les mêmes caractéristiques. L'absence d'indication lumineuse sur l'appareil ne signifie pas qu'il est complètement déconnecté du réseau. Pour débrancher complètement l'appareil, il faut retirer la fiche d'alimentation.
- Il convient d'attirer l'attention sur les aspects environnementaux de l'élimination des piles.
- Aucune source de flamme nue, telle qu'une bougie allumée, ne doit être placée sur l'appareil.
-  Pour éviter la propagation du feu, tenez toujours les bougies ou autres flammes ouvertes à l'écart de ce produit.
- Une borne USB peut fournir un maximum de 500 mA.
-  L'équipement portant ce symbole est un appareil électrique de classe II ou à double isolation. Il a été conçu de telle sorte qu'il ne nécessite pas de connexion de sécurité à la terre électrique.

#### Environnement opérationnel

- N'installez pas cet appareil dans un espace confiné tel qu'une bibliothèque ou un appareil similaire.
- N'utilisez pas l'appareil à proximité de zones humides ou froides, protégez l'appareil contre la surchauffe.
- Tenir à l'écart de la lumière directe du soleil.
- N'utilisez pas l'appareil à proximité d'un endroit poussiéreux.
- Ne fixez pas de bougie à la zone d'ouverture accessible, afin d'éviter que des matières étrangères inflammables ne pénètrent dans le téléviseur.

#### Directive DEEE

 Élimination correcte de ce produit. Ce marquage indique que ce produit ne doit pas être éliminé avec les autres déchets ménagers dans l'ensemble de l'UE. Pour éviter que l'élimination incontrôlée des déchets ne nuise à l'environnement ou à la santé humaine, il convient de les recycler de manière responsable afin de promouvoir la réutilisation durable des ressources matérielles. Pour retourner votre appareil usagé, veuillez utiliser les systèmes de retour et de collecte ou contacter le détaillant où le produit a été acheté. Ils peuvent déposer ce produit en vue d'un recyclage respectueux de l'environnement.

### 1.2 STOCKAGE

Votre appareil a été soigneusement contrôlé et emballé avant d'être expédié. Lors du déballage, assurez-vous que toutes les pièces sont incluses et gardez l'emballage hors de portée des enfants. Nous vous recommandons de conserver le carton pendant la période de garantie, afin que votre appareil soit parfaitement protégé en cas de réparation ou de garantie.

## 1.3 ACCESSOIRES

1x Manuel de l'utilisateur  
1x Instructions de sécurité/Cartes de garantie  
1x Télécommande  
2 piles AAA  
1x Support central (composé de trois parties)  
6x Vis pour les pieds  
1x câble de pouvoir  
1x Adaptateur électrique (200V-12V)  
1x Adaptateur de voiture (12V)

## 1.4 MISE EN PLACE DE L'ÉQUIPEMENT

Fig. 1

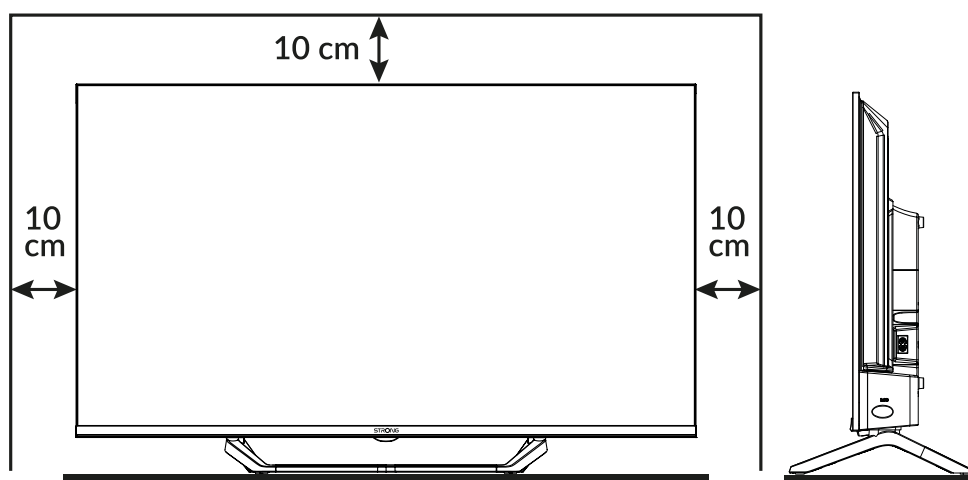

Installez l'écran sur une surface horizontale solide telle qu'une table ou un bureau. Pour la ventilation, laissez un espace libre d'au moins 10 cm tout autour de l'appareil. Pour éviter toute erreur ou situation dangereuse, ne placez pas d'objets sur l'appareil. Cet appareil peut être utilisé dans des climats tropicaux et/ou modérés.

**NOTE :** Nettoyez l'écran avec un chiffon doux et sec après avoir éteint et débranché le téléviseur et évitez les sprays pour vitres et autres produits de nettoyage ménagers.

Ce manuel d'utilisation fournit des instructions complètes pour l'installation et l'utilisation de ce téléviseur.

Les symboles sont les suivants :

<b>AVERTISSEMENT</b>	Indique une information d'avertissement.
<b>NOTE</b>	Indique toute autre information supplémentaire importante ou utile.
<b>MENU</b>	Représente une touche de la télécommande ou du téléviseur.
<i>Move to</i>	Représente un élément de menu dans une fenêtre.

## 2.0 L'INSTALLATION

### 2.1 RÉGLAGE DU MOT DE PASSE

Le mot de passe est défini par l'utilisateur lors de la première installation décrite au chapitre 3 (étape 5). Il est possible d'insérer un code de votre choix, mais n'oubliez pas que pour réinitialiser le mot de passe, il sera nécessaire de réinitialiser le système en le ramenant aux paramètres d'usine, perdant ainsi tous les paramètres définis par l'utilisateur.

### 2.2 FACE AVANT

Fig. 2

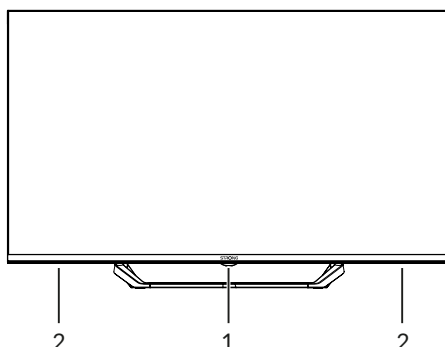

**NOTE :** Les graphiques sont uniquement destinés à la représentation.

1. Indicateur de puissance / capteur à distance
2. Intervenants

### 2.3 PANNEAU ARRIÈRE

**NOTE :** Les graphiques sont uniquement destinés à la représentation.

Fig. 3

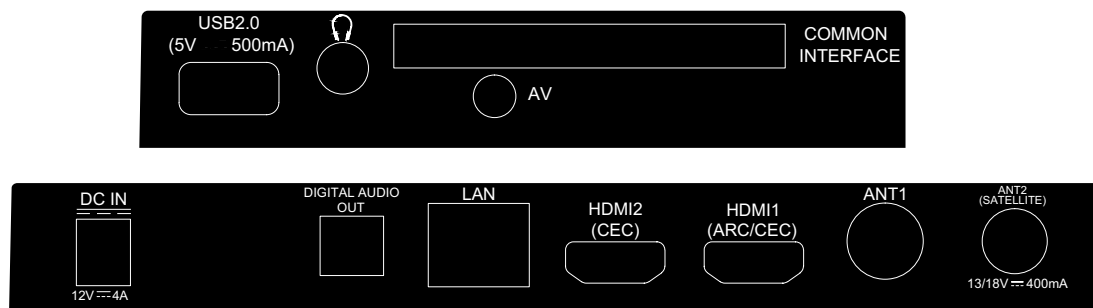

1. USB 2.0
2. HEADPHONE

Port USB 2.0.

Sortie audio du casque ou des écouteurs, les haut-parleurs sont **MUTE** lorsque l'écouteur est branché et que le casque est sélectionné.

3. CI
4. AV IN

Insérer un module d'accès conditionnel (CAM).

Pour connecter votre lecteur DVD ou un autre appareil utilisant un câble AV 3,5 mm, vous pouvez utiliser le câble AV à votre téléviseur pour lire des vidéos sur l'écran de votre téléviseur.

5. DC IN
6. AUDIO NUMÉRIQUE OUT (optique)

Connecteur 12V pour brancher votre câble 12V

Utilisez un câble optique pour connecter votre téléviseur à un amplificateur numérique compatible ou un set Home cinéma.

7. LAN

Connectez-vous à votre routeur Internet pour accéder à l'Internet/aux applications.

8. HDMI 2 (CEC)

Connecter le signal d'entrée HDMI à partir d'un intrant. comme un DVD, un lecteur Blu-ray ou une console de jeu.

9. HDMI 1 (ARC/CEC)

Connecter le signal d'entrée HDMI d'une source de signal telle qu'un DVD, un lecteur Blu-ray ou une console de jeu, ou directement à un amplificateur numérique qui prend en charge la fonction ARC. Cette intrant est équipée de la fonction ARC (Audio Return Channel) pour mettre en œuvre les connexions audio et pour une prise en charge complète du Dolby Audio.

10. ANTENNA IN 1

Connecter un câble coaxial pour recevoir le signal du DVB-T/T2 antenne ou câble DVB-C.

11. ANT 2/ SAT IN

Connectez un câble coaxial pour recevoir le signal satellite DVB-S/S2 du LNB Dish.

**NOTE :** Si le téléviseur s'éteint lorsque vous branchez un câble sur un connecteur, il suffit de le rallumer.

## 2.4 TÉLÉCOMMANDE

Fig. 4

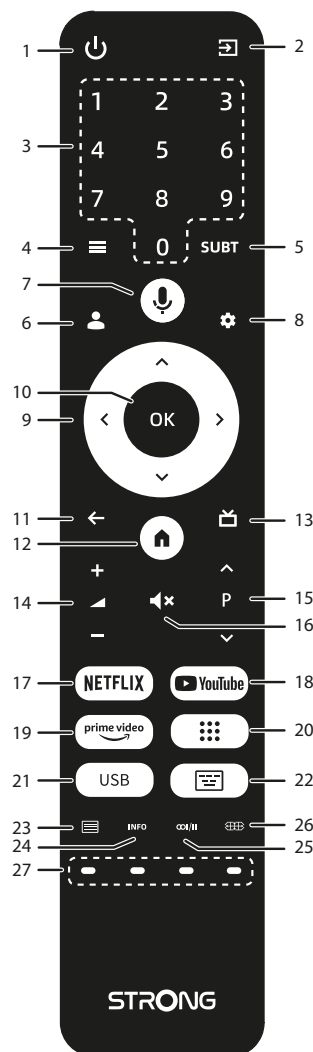

- 1.
- 2.
3. 0 ~ 9
- 4.
5. SUBT
- 6.
- 7.
- 8.
- 9.
10. OK

- Appuyez sur cette touche pour mettre le téléviseur en marche ou en veille.
- Appuyez sur cette touche pour accéder aux sources TV.
- Choisir directement la chaîne.
- Appuyez sur cette touche pour accéder aux options du menu en mode TV.
- Activer/désactiver les sous-titres en mode DTV
- Appuyez sur pour choisir un compte
- Appuyez sur cette touche pour activer la fonction de commande vocale\*.
- Appuyez sur cette touche pour accéder aux réglages du téléviseur.
- Naviguer dans le menu.
- Confirmer la sélection.

- |                    |   |
|--------------------|---|
| 11. ←              | Appuyez sur cette touche pour revenir à la chaîne visionnée précédemment.<br>Dans le menu : Retour au menu précédent. |
| 12. 🏠              | Entrez dans le bureau de votre domicile.  |
| 13. 📺              | Appuyez sur cette touche pour afficher les informations EPG en mode TV.   |
| 14. VOL +/-        | Régler le volume vers le haut ou vers le bas.   |
| 15. 🔊              | Appuyez sur cette touche pour couper ou rétablir le volume.   |
| 16. P +/-          | Modifier les programmes vers le haut ou vers le bas.  |
| 17. NETFLIX        | Appuyez pour accéder directement à Netflix**  |
| 18. YouTube        | Appuyez pour accéder directement à YouTube.   |
| 19. prime video    | Appuyez pour accéder directement à prime video***.  |
| 20. ⋮              | Appuyez sur cette touche pour afficher la liste des applications.   |
| 21. USB            | Entrez dans le menu Multimédia.   |
| 22. 📄              | Affiche le clavier en mode LiveTV   |
| 23. 📄              | Appuyez sur cette touche pour accéder au télétexte.   |
| 24. INFO           | Appuyez sur cette touche pour afficher les informations sur la chaîne en mode LiveTV.                                 |
| 25. 🎧              | Sélection de la piste audio   |
| 26. ⚙️             | Appuyez sur cette touche pour modifier les paramètres de l'écran  |
| 27. COLOUR BUTTONS | Utiliser conformément aux instructions de l'interface opérationnelle  |

\* La commande vocale et certaines autres fonctions ne peuvent fonctionner que lorsque cette télécommande est couplée à votre téléviseur.

\*\* L'adhésion n'est pas incluse. Netflix est disponible dans certains pays. Le streaming Netflix nécessite la création d'un compte. Internet à haut débit requis. Voir [www.netflix.com/TermsOfUse](http://www.netflix.com/TermsOfUse) pour plus de détails.

\*\*\* L'adhésion n'est pas incluse. Prime est disponible dans certains pays. La diffusion en continu de vidéos de qualité supérieure nécessite la création d'un compte. Internet à haut débit requis. Voir [www.primevideo.com](http://www.primevideo.com) pour plus de détails.

## 2.5 INSTALLATION DES PILES

Fig. 5

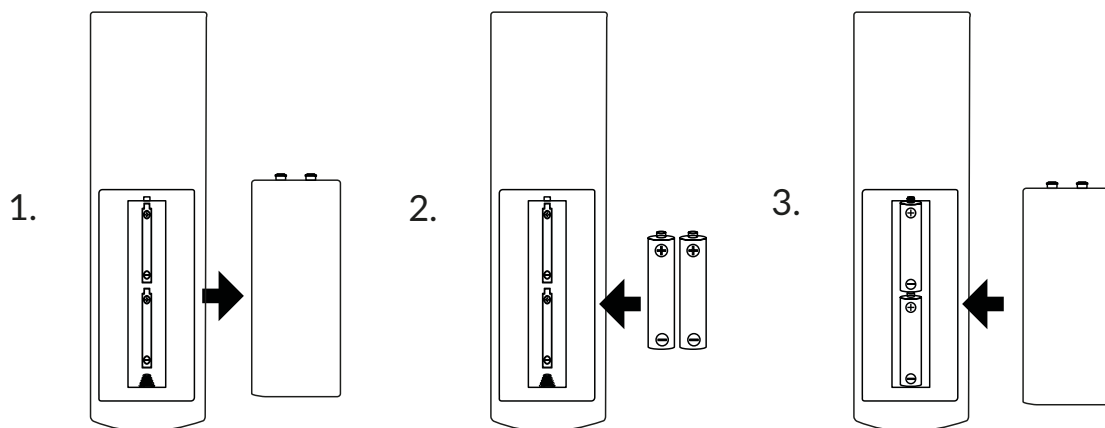

Retirez le couvercle du compartiment à piles de la télécommande et placez 2 piles AAA à l'intérieur du compartiment. Veillez à respecter la polarité indiquée à l'intérieur du compartiment.

**NOTE :** Les photos sont données à titre indicatif. Les articles réels peuvent être différents.

- 1 Ouvrir le couvercle.
- 2 Mettez les piles dans le compartiment et assurez-vous que la polarité est correcte.
- 3 Fermer le couvercle.

### Précautions pour l'utilisation de la batterie

Une mauvaise utilisation de la batterie peut entraîner des fuites. Suivez attentivement ces instructions.

1. Veuillez respecter la polarité des piles afin d'éviter les courts-circuits.
2. Lorsque la tension de la batterie est insuffisante, ce qui affecte la plage d'utilisation, vous devez la remplacer par une nouvelle batterie. Retirez les piles de la télécommande si vous n'avez pas l'intention de l'utiliser pendant une longue période.
3. Ne pas utiliser ensemble des piles de types différents (par exemple des piles au manganèse et des piles alcalines).
4. Ne pas mettre la batterie au feu, ni la charger ou la décomposer.
5. Les piles doivent être mises au rebut conformément à la réglementation en vigueur en matière de protection de l'environnement.

## 2.6 UTILISATION DE LA TÉLÉCOMMANDE IR

- Utilisez la télécommande en la dirigeant vers le capteur de la télécommande. Les éléments situés entre la télécommande et le capteur à distance peuvent bloquer le fonctionnement normal de l'appareil.
- Ne faites pas vibrer violemment la télécommande. De même, ne pas éclabousser la télécommande avec du liquide et ne pas la placer dans un endroit très humide.
- Ne placez pas la télécommande sous la lumière directe du soleil, ce qui entraînerait une déformation de l'appareil sous l'effet de la chaleur.
- Lorsque le capteur de la télécommande est exposé à la lumière directe du soleil ou à un fort éclairage, la télécommande ne fonctionne pas. Si c'est le cas, modifiez l'éclairage ou la position du téléviseur, ou utilisez la télécommande plus près du capteur.

\*Pour confirmer vos choix, utilisez le bouton **OK** ou le bouton droit ►

## 3.0 PREMIÈRE INSTALLATION

Une fois que toutes les connexions ont été effectuées correctement, allumez votre téléviseur. Veuillez suivre la procédure initiale de première installation (FTI) qui s'affiche à l'écran et terminer l'installation. Cela prendra quelques minutes.

**Étape 1**

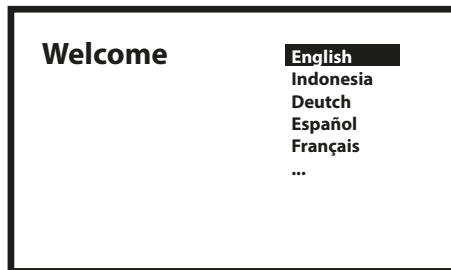

Sélectionnez la langue et le lieu de votre choix sur la page d'accueil, puis appuyez sur **OK** pour passer à l'étape suivante.

**Étape 2**

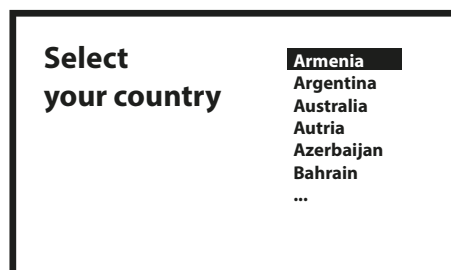

Sélection du type d'installation.

Il existe deux modes d'installation différents, l'un complet et l'autre basique, en fonction de vos besoins.

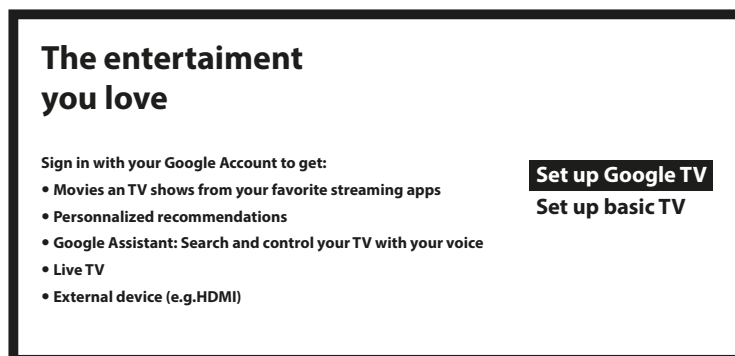

Avec la télévision de base, vous bénéficiez de : La télévision en direct et les appareils externes (p. ex. HDMI)

### With basic TV, you will get

- Movies an TV shows from your favorite streaming apps
- Personalized recommendations
- Google Assistant: Search and control your TV with your voice
- Live TV
- External device (e.g.HDMI)

**Set up Google TV**  
**Set up basic TV**

Vous pouvez facilement transférer le réseau Wi-Fi et le compte Google de votre téléphone Android vers votre téléviseur.

### Set up with the Google Home App

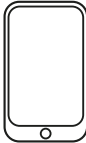





Download and open the Google Home App on your phone to get started. Scan the QR code.  
Set up on TV instead



**Étape 3**

### Select your Wi-Fi network

You can also connect an Ethernet cable to connect to the internet.

-  2000\_5G
-  1600\_4G
-  3600\_2.4G
-  500\_2.4GHz

Sélectionnez votre réseau Wi-Fi pour vous connecter à Internet. Il est également possible de connecter un câble Ethernet à l'entrée située à l'arrière.

**Étape 4**

Après l'installation de l'internet, il est temps d'ouvrir un compte.

## Google

### Sign in

use your google account

Email or phone

[Forgot your email?](#)

Appairage de la télécommande.

**Étape 5**

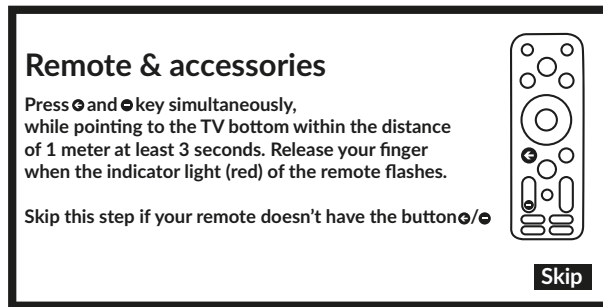

Boutons à appuyer simultanément.

Réglage du mot de passe

**Étape 6**

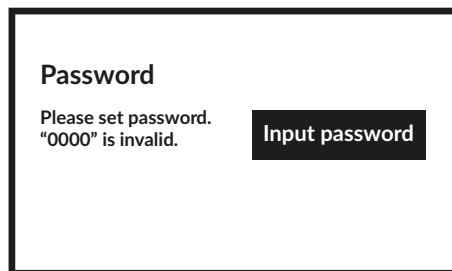

Sélection de l'accordeur.

**Étape 7**

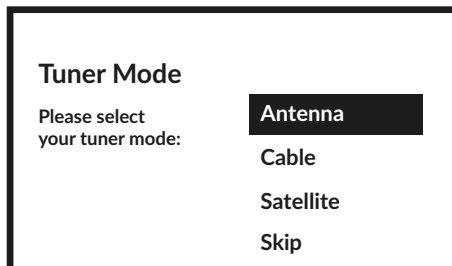

Pour installer des chaînes pour la diffusion terrestre, par satellite ou par câble, veuillez sélectionner *Antenne, Câble ou Satellite* et choisir le type de chaînes souhaité *Numérique, Analogique*. Si vous ne souhaitez pas installer de chaînes de télévision, appuyez sur *Skip*. De cette manière, la télévision terminera l'installation.

## 3.1 INSTALLATIONS DE CANAUX POUR LE CÂBLE

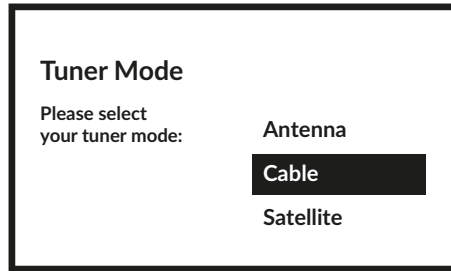

Sélectionnez le mode tuner *Câble* et appuyez sur **OK** pour continuer.

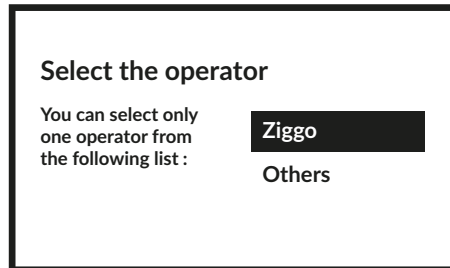

Sélectionnez un opérateur dans la liste suivante ou sélectionnez *Autre* si vous n'avez pas d'opérateur prédéfini ou s'il est différent de ceux listés. Une fois cela fait, appuyez sur **OK** pour continuer.

**NOTE :** Tous les pays n'ont pas d'opérateurs prédéfinis. Si le pays que vous avez sélectionné n'en a pas, cette étape sera sautée.

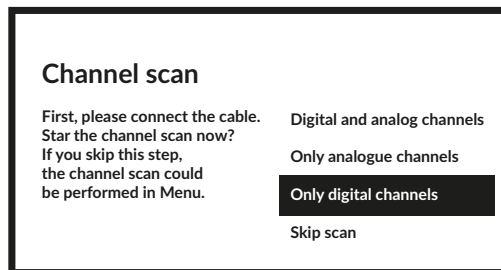

La première étape consiste à connecter le câble. Vous devez ensuite lancer la recherche des chaînes. Vous pouvez choisir entre *canaux numériques et analogiques, uniquement les canaux analogiques* ou *uniquement les canaux numériques*. Si vous sautez cette étape, la recherche des chaînes peut être effectuée ultérieurement en accédant au menu TV. Appuyez sur **OK** pour valider votre sélection.

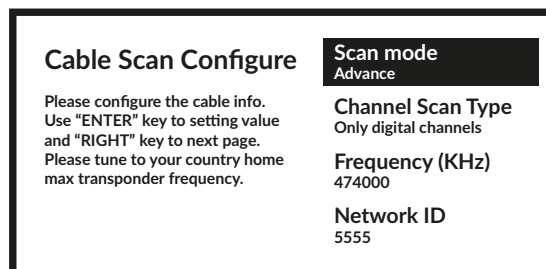

Dans le menu *Mode de balayage*, vous pouvez choisir d'effectuer un balayage complet en sélectionnant *Complet*, tandis qu'en sélectionnant *Avance*, vous pouvez effectuer un balayage en utilisant les données de fréquence et d'ID de réseau fournies par votre opérateur. Utilisez la touche **OK** pour régler la valeur et **▶** pour lancer la recherche des chaînes.

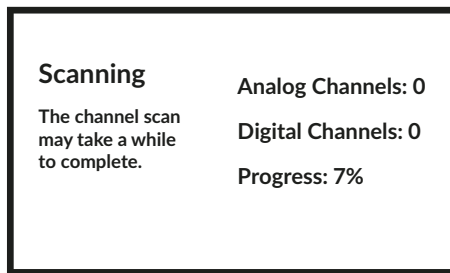

L'étape suivante consiste à lancer la recherche des chaînes, qui prendra quelques minutes.

## 3.2 INSTALLATIONS DE CANAUX POUR L'ANTENNE

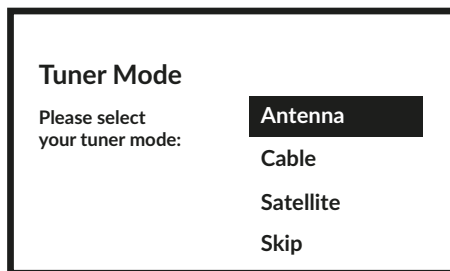

Sélectionnez le mode tuner *Antenne* et appuyez sur **OK** pour continuer.

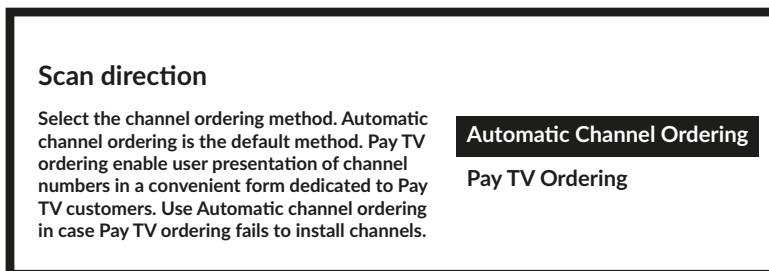

Sélectionnez la méthode préférée de commande des chaînes.

La *Commande automatique de chaînes* est la méthode par défaut. La *Commande de chaînes payantes* permet au client de sélectionner l'affichage des numéros de chaînes qui lui convient. Utilisez *Commande automatique de chaînes* lorsque *Commande TV payante* ne peut pas installer de chaînes. Appuyez sur **OK** pour continuer.

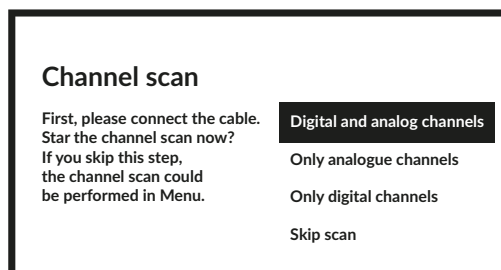

La première étape consiste à connecter le câble d'antenne. Vous devez ensuite lancer la recherche des chaînes. Vous pouvez choisir entre *Chaînes numériques et analogiques*, *Chaînes analogiques uniquement* ou *Chaînes numériques uniquement*. Si vous sautez cette étape, la recherche des chaînes peut être effectuée ultérieurement en accédant au menu TV. Appuyez sur **OK** pour valider votre sélection.

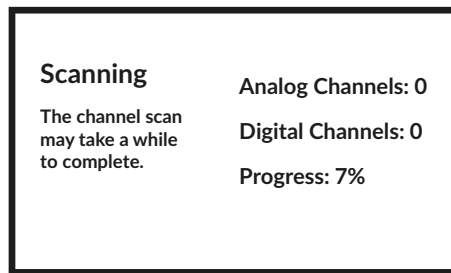

L'étape suivante consiste à lancer la recherche des chaînes, ce qui prend quelques minutes.

### 3.3 INSTALLATIONS DE CANAUX POUR LE SATELLITE

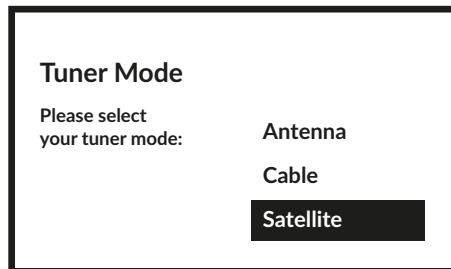

Sélectionnez le mode tuner *Satellite* et appuyez sur **OK** pour continuer.

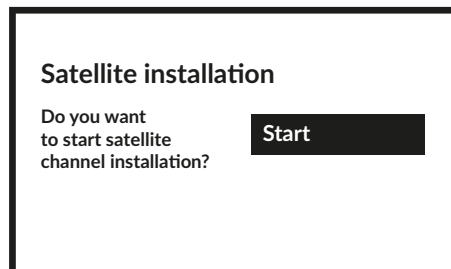

Appuyez sur **OK** pour commencer l'installation de la chaîne satellite.

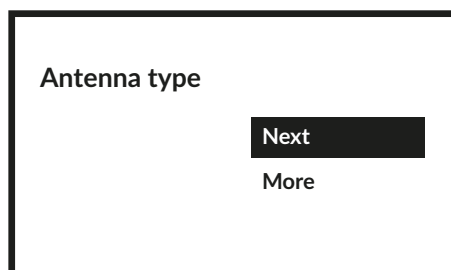

En sélectionnant *Suivant* vous accédez à la page *Sélectionner l'opérateur*, tandis qu'en sélectionnant *Plus* vous accédez à la page *Type d'antenne satellite* s'il est nécessaire de paramétrer le DiSEqC ou l'Unicable.

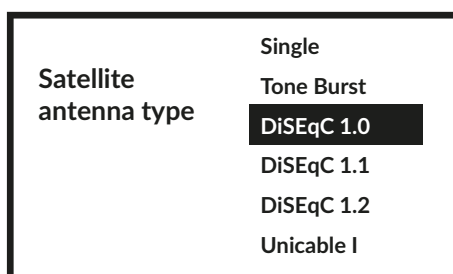

Si vous recherchez la liste LNB, vous devez aller sur *Général* et appuyer sur **OK**.

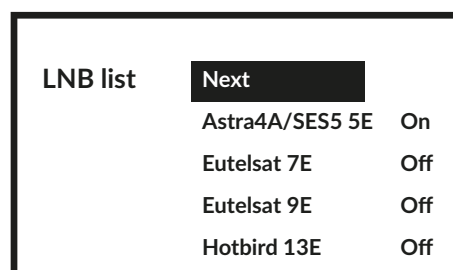
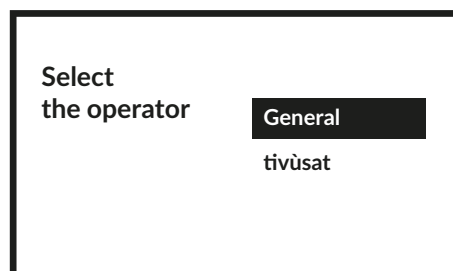

Avec ▲▼, vous pouvez sélectionner le satellite (ou les satellites) auquel votre parabole est adressée. Appuyez sur **OK** pour accéder au sous-menu qui vous permet d'activer ou de désactiver le satellite sélectionné et de régler ses différents paramètres. Une fois tous les réglages effectués, sélectionnez **NEXT** pour continuer.

**NOTE :** Pour configurer les paramètres DiSEqC ou Unicable, il est nécessaire de sélectionner Plus dans les étapes précédentes.

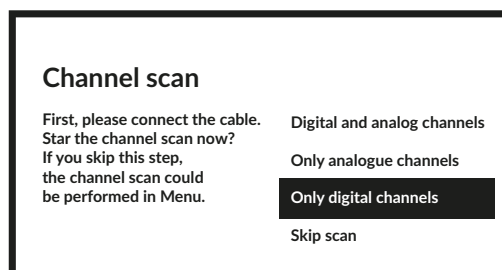

La première étape consiste à connecter le satellite. Vous devez ensuite lancer la recherche des chaînes. Si vous sautez cette étape, la recherche des chaînes peut être effectuée ultérieurement en accédant au menu TV. Appuyez sur **OK** pour valider votre sélection.

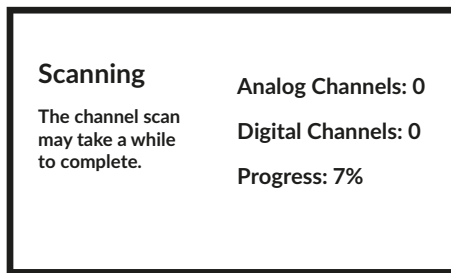

L'étape suivante consiste à lancer la recherche des chaînes, ce qui prend quelques minutes. Félicitations ! Vous avez terminé avec succès la première installation de votre téléviseur.

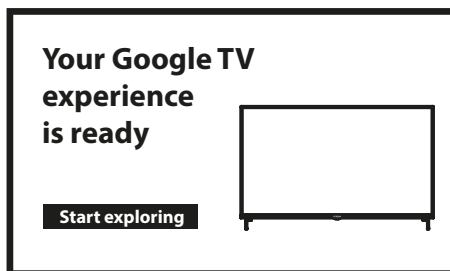

## 4.0 ÉCRAN D'ACCUEIL

L'écran d'accueil est l'écran principal de ce modèle de téléviseur. Installation de base de l'écran d'accueil, avec la possibilité d'accéder ultérieurement à votre compte et à l'internet.

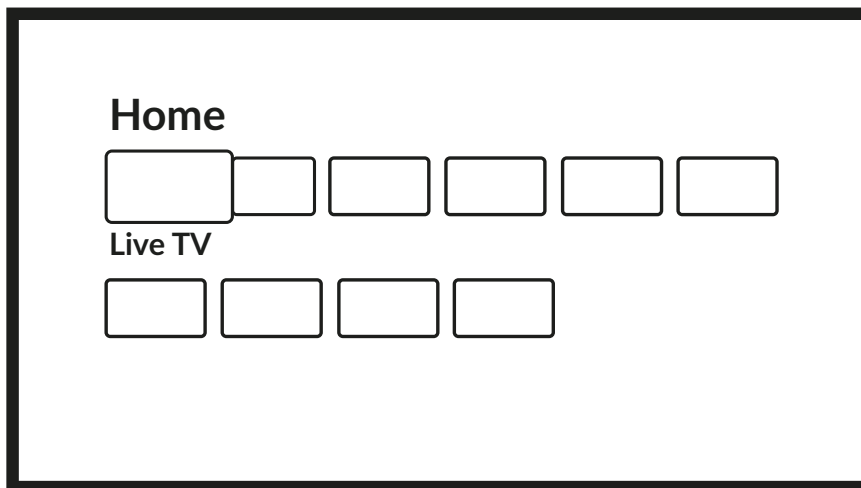

HOME SCREEN installation complète :

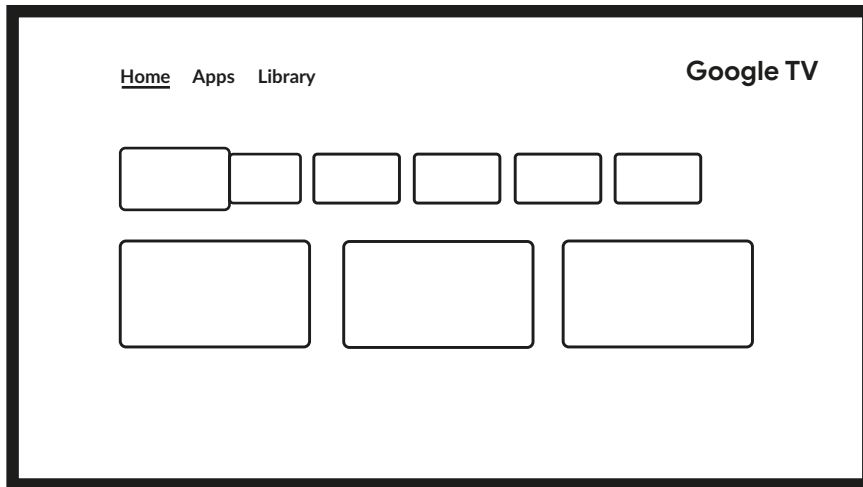

## 4.1 ENTRÉES

Le téléviseur dispose de ces entrées ou sources possibles : *ATV*, *ANTENNE*, *CÂBLE* ou *SATELLITE* pour la prévisualisation des chaînes TV installées en direct ou *HDMI 1*, *HDMI 2*, *HDMI 3* et *AV* pour sélectionner une connexion à partir d'appareils externes.

Pour accéder à cette option, sélectionnez l'élément *Entrées* sur l'écran d'accueil ou appuyez sur le bouton **INPUT** de la télécommande. Sélectionnez les sources d'entrée pour les appareils connectés au téléviseur via les différentes entrées ou ports.

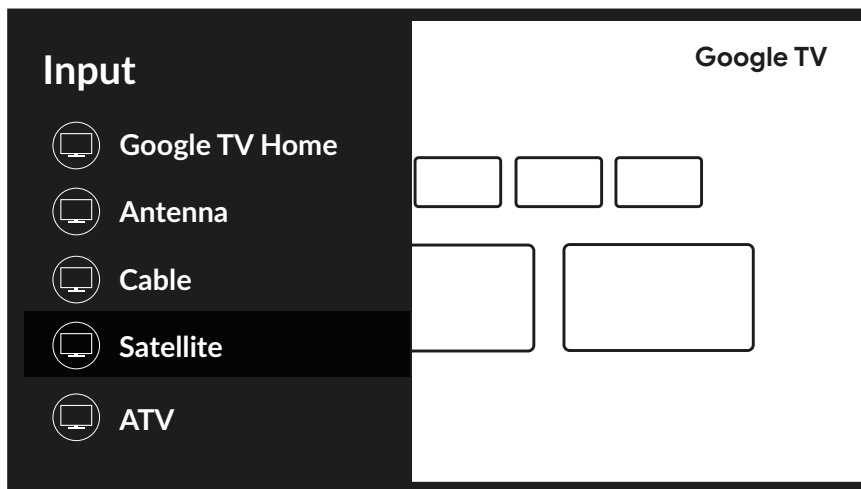

## 4.2 RÉSEAU ET INTERNET

La connexion à Internet permet d'installer et d'utiliser des applications Internet (par exemple You Tube, Netflix, etc.) et de profiter des autres avantages de la Smart TV.

L'accès à la partie concernant le réseau et la connexion internet se fait par le chapitre *Réseau & internet* du menu *Paramètres* ou par le panneau d'accès rapide de l'écran d'accueil.

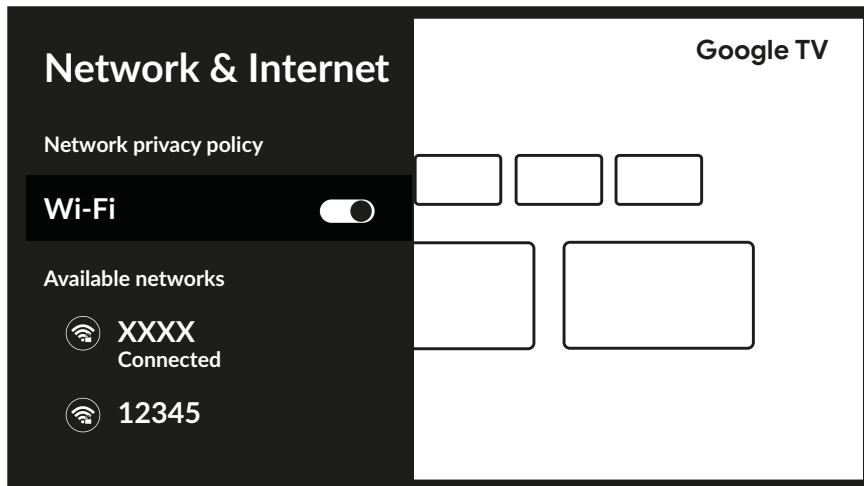

Votre téléviseur peut être connecté à votre réseau domestique de deux manières :

- Câblé, à l'aide du connecteur RJ-45 (LAN) situé sur le panneau arrière.
- Sans fil, en utilisant le réseau sans fil interne et le réseau sans fil de votre domicile.

**NOTE :** Pour accéder à l'internet, vous devez vous abonner à un service internet à haut débit auprès de votre fournisseur d'accès.

**NOTE :** Les instructions ci-dessous sont les méthodes habituelles pour connecter votre téléviseur à un réseau câblé ou sans fil. La méthode de connexion peut varier en fonction de la configuration de votre réseau. Si vous avez des questions concernant votre réseau domestique, veuillez vous adresser à votre fournisseur d'accès à Internet.

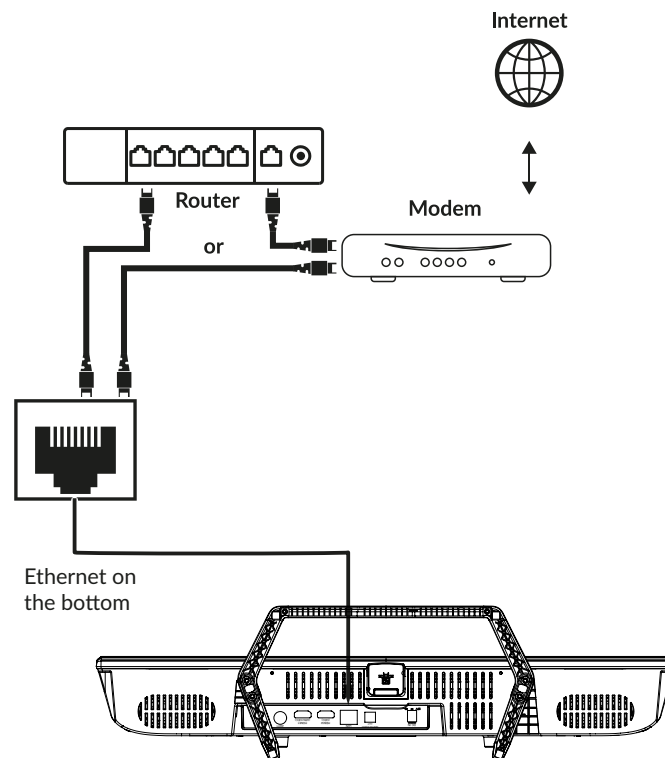

**NOTE :** Les graphiques ne sont donnés qu'à titre indicatif.

Pour se connecter à un réseau câblé

1. Assurez-vous d'avoir :

- Un câble Ethernet suffisamment long pour atteindre votre téléviseur
- Un routeur ou un modem avec un port Ethernet disponible
- Une connexion Internet à haut débit

2. Connectez votre câble Ethernet au routeur et au port Ethernet situé à l'arrière du téléviseur.

3. Utilisez le menu *Configuration du réseau* pour configurer le téléviseur.



Wi-Fi connection

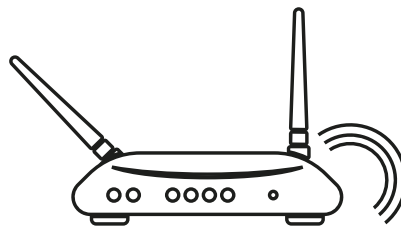
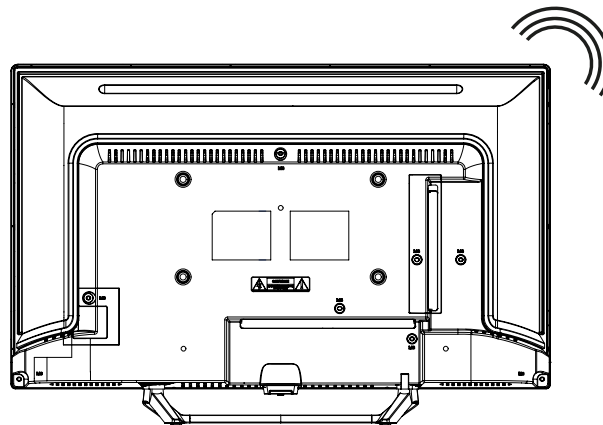

Wireless router

**NOTE :** Les graphiques sont uniquement destinés à la représentation.

Pour se connecter à un réseau sans fil :

1. Assurez-vous d'avoir :

- Routeur diffusant un signal sans fil de 2,4 GHz ou 5 GHz.
- Une connexion Internet à haut débit

2. Sélectionnez votre réseau Wi-Fi dans la liste *Réseaux disponibles* et entrez le mot de passe pour la connexion.

3. Utilisez les autres options du menu pour configurer la connexion (si nécessaire).

Reportez-vous au **chapitre 6** pour en savoir plus sur les fonctions intelligentes de votre téléviseur.

## 5.0 UTILISATION DE LA TÉLÉVISION EN DIRECT

Sélectionnez l'application *Live TV* sur l'écran d'accueil ou l'une des sources TV dans le menu d'entrée pour regarder les chaînes de télévision en direct. Appuyez sur **OK** pour lancer cette application.

Cette application vous permet d'accéder à la télévision en direct pour regarder et apprécier vos programmes TV et radio préférés à partir des sources TV (ATV, Antenne, Câble ou plusieurs satellites) de votre choix.

Si vous avez ignoré la partie relative à l'installation des chaînes lors de la FTI et que vous entrez dans l'application pour la première fois, l'application vous recommandera de procéder au balayage et à l'installation des chaînes.

**NOTE :** Veuillez noter que vous ne pouvez rien regarder si aucune chaîne n'est scannée et installée.

### 5.1 INSTALLATION DES CANAUX

Si les chaînes n'ont pas été réglées lors de la première installation, il est toujours possible de le faire ultérieurement, en accédant à l'application **LIVE TV** disponible sur l'écran HOME.

Tout d'abord, vous devez sélectionner la source correcte à balayer pour obtenir les chaînes que vous avez l'intention d'installer en appuyant sur la touche **☰** et en sélectionnant une source.

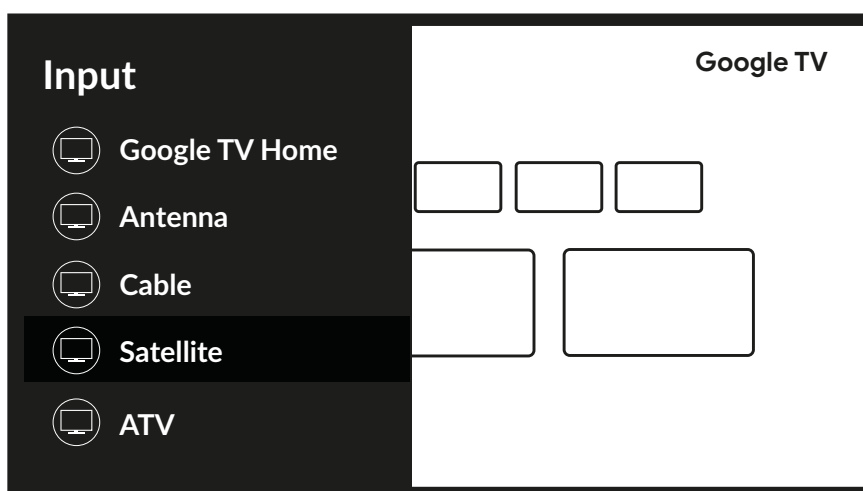

Une fois la source correcte réglée, appuyez sur **☰** puis sur le bouton **▲** pour accéder au chapitre *Canaux*. Sélectionnez *Canal* et suivez les instructions pour l'installation des canaux.

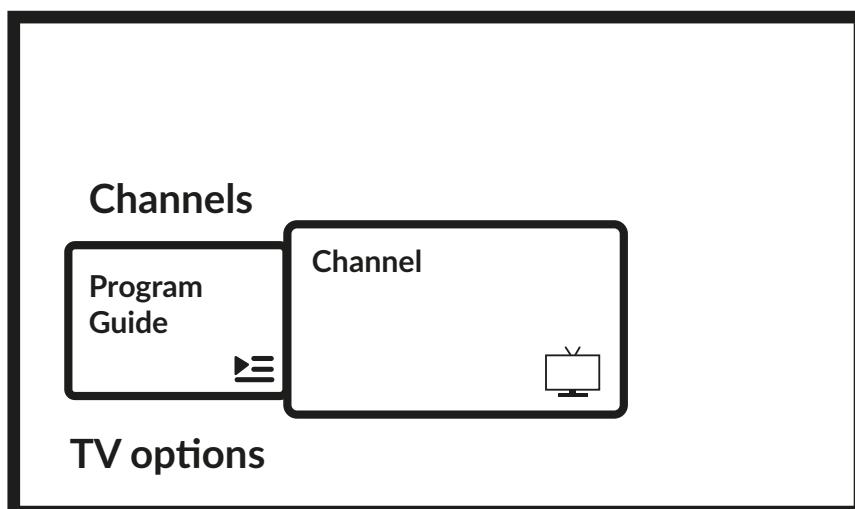

## 5.2 REGARDER LES CHAÎNES DE TÉLÉVISION

Une fois l'installation terminée, vous pouvez utiliser le téléviseur pour regarder les programmes télévisés installés. Quelques caractéristiques utiles pour un visionnage confortable.

### Changer de canal



- Il est possible de changer de chaîne de la manière suivante :
  - Accès direct à l'aide des touches 0~9.
  - Via les boutons ▲▼ ou P+/P-.
  - Parcourez la liste des chaînes à l'aide des boutons OK et ▲▼. Utilisez les boutons P+/P- ou ◀▶ dans la liste pour vous déplacer dans la liste Page précédente ou suivante.

### Bannière d'information

Lorsque vous regardez la télévision, vous pouvez appuyer sur la touche INFO pour obtenir des informations sur le programme et l'événement en cours/suivant, ainsi que d'autres informations utiles\*.

\*Les informations sur l'événement sont affichées lorsqu'elles sont disponibles. La disponibilité dépend de la diffusion.

## 5.3 GUIDE ÉLECTRONIQUE DES PROGRAMMES (EPG)

EPG est l'abréviation de Digital Electronic Program Guide. Il est fourni par les fournisseurs de programmes et offre des informations sur les programmes diffusés. Vous pouvez y accéder en mode numérique en appuyant sur  sur la télécommande ou via les options TV avec  + la touche ▲ dans le chapitre *Canaux*. Sélectionnez l'icône *Guide des programmes* pour accéder à l'EPG.

Utilisez ▲▼ pour sélectionner la chaîne et ◀▶ pour voir les informations détaillées du programme.

Appuyez sur ← pour arrêter et revenir aux modes de visualisation.



Appuyez sur les touches COULEUR pour effectuer les actions requises :

ROUGE	passer au jour précédent de l'EPG
VERT	passer au jour suivant de l'EPG
JAUNE	Détails de l'affichage
BLEU	Type de filtre

**NOTE :** La ligne verticale dans la barre de temps indique l'heure actuelle. Le programme sélectionné comporte une barre de progression de couleur différente, qui indique le temps écoulé depuis le début du programme.

## 5.4 MENU TVS

Vous pouvez accéder aux menus de l'application *Live TV* pour modifier l'affichage des chaînes et régler d'autres options.

Il comporte 2 niveaux *Chaînes* et *Options TV* (par défaut). Ce menu est organisé sous forme de lignes d'icônes. Pour afficher le menu *options TV*, appuyez sur le bouton , pour afficher le menu *Chaînes*, appuyez sur les boutons  et ▲.

### 1<sup>er</sup> niveau d'options TV

Ce niveau s'appelle *Canaux* et donne accès à certaines informations et paramètres de diffusion.

Il contient les éléments suivants : *Guide des programmes*, *chaîne* et *Gestion des chaînes*.

*Guide des programmes*

permet d'accéder à l'EPG. Veuillez vous référer au **Chapitre 5.3** pour plus d'informations sur son utilisation.

L'outil *Canal*

vous permet de rechercher des canaux (veuillez vous référer au chapitre 5.1) et de modifier les paramètres du *Contrôle parental*.

*Gestion des canaux*

donne accès à une série d'options qui permettent de modifier la liste des canaux. Il permet par exemple de supprimer, de sauter ou de repositionner une ou plusieurs chaînes contenues dans la liste.

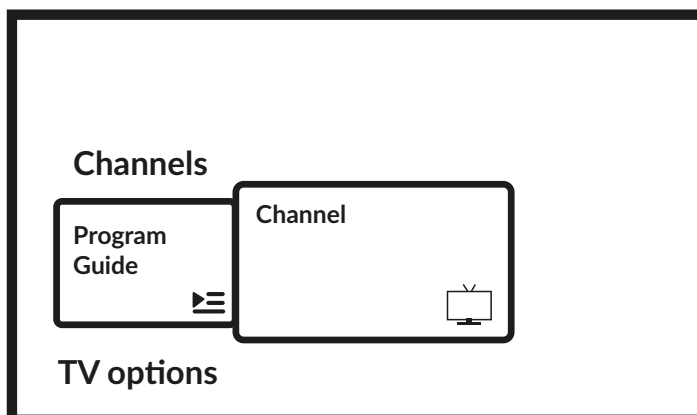

## 2<sup>ème</sup> niveau d'options TV

Les options TV contiennent les éléments suivants : Entrée, Image, Ecran, Son, Alimentation, Contrôle parental, Carte CI, Options avancées et Réglages.

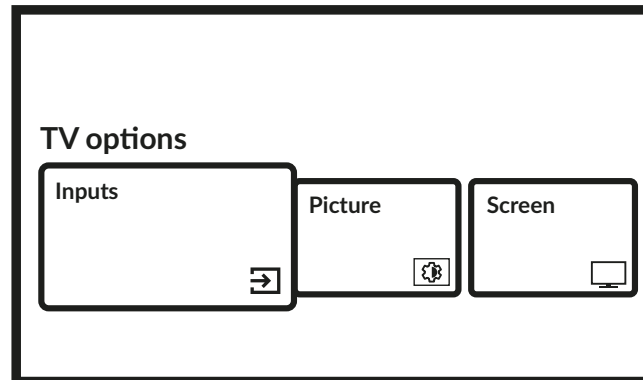

Entrées permet de sélectionner la source à afficher. Les sources disponibles sont les suivantes :

- Antenne : pour permettre l'affichage des chaînes du signal numérique terrestre.
- Câble : pour permettre la visualisation des chaînes à partir du signal du câble.
- Satellite : pour permettre la visualisation de chaînes à partir d'un signal satellite.
- ATV : pour permettre l'affichage des chaînes du signal analogique terrestre.
- AV : pour afficher le signal audio/vidéo provenant de l'entrée AV.
- HDMI 1 : pour visualiser le signal provenant de l'entrée HDMI 1.
- HDMI 2 : pour visualiser le signal provenant de l'entrée HDMI 2.
- HDMI 3 : pour visualiser le signal provenant de l'entrée HDMI 3.
- Android TV Home : pour revenir à l'écran d'accueil d'Android.

<i>Image</i>	vous permet de modifier les réglages relatifs à l'écran dans tous ses paramètres. Il est également possible de régler les différents modes d'image, afin d'adapter les paramètres de l'écran au programme affiché. Les réglages disponibles sont les suivants : <i>Utilisateur, Standard, Vif, Sport, Film, Jeu, Economie d'énergie.</i>
<i>Écran</i>	permet de modifier les réglages relatifs à l'écran dans tous ses paramètres.
<i>Son</i>	permet de modifier les réglages relatifs à l'Audio dans tous ses paramètres.
<i>Alimentation</i>	vous permet de modifier tous les paramètres liés à la gestion de l'appareil, tels que la minuterie de mise en veille ou la mise hors tension automatique en cas d'absence de signal.
<i>Contrôle parental</i>	permet de bloquer ou de restreindre des programmes si des enfants utilisent le téléviseur. Vous pouvez également modifier le code PIN du téléviseur.
<i>CI Card :</i>	si un dispositif CAM est utilisé, cette option permet d'accéder au menu principal du CAM ou de la carte qui lui est connectée.
<i>Options avancées :</i>	permet de gérer, entre autres, la langue audio principale et secondaire, les sous-titres, HbbTV et d'autres paramètres et informations système.
<i>Réglages :</i>	il s'agit du même menu qui peut également être atteint à partir de l'écran d'accueil et qui vous permet d'afficher ou de modifier les paramètres du réseau, les comptes, les préférences de l'appareil et de connecter d'autres appareils, y compris la télécommande via Bluetooth (pour plus d'informations, voir le chapitre 7).

## 6.0 POSSIBILITÉS DE TÉLÉVISION INTELLIGENTE

Votre modèle de télévision est intelligent. Cela signifie qu'en plus de regarder la télévision en direct normale, il offre des fonctions supplémentaires qui vous permettent de l'utiliser de manière plus souple et plus large, de sélectionner d'autres sources de contenu vidéo, comme YouTube, Netflix, etc., d'installer diverses applications pour étendre les fonctionnalités de votre téléviseur.

**NOTE :** L'utilisation des fonctionnalités intelligentes de votre téléviseur nécessite une connexion à Internet et, dans la plupart des cas, l'utilisation de votre compte Google. Veuillez vous référer au **Chapitre 3** et au **Chapitre 7** pour savoir comment configurer la connexion internet et entrer dans le compte Google.

L'utilisation du compte Google vous permet d'accéder aux applications et aux jeux, aux films et à la musique du Google Play Store. Ici, vous pouvez rechercher, sélectionner et installer des utilitaires ou des jeux utiles, des applications pour le contenu IPTV, pour regarder des vidéos en streaming et du contenu musical, un autre lecteur pour le multimédia, recevoir des informations météorologiques actuelles et autres.

Très souvent, les applications exigent une inscription et l'utilisation d'un compte unique pour accéder à leurs services. Veuillez noter que tous les services ne sont pas gratuits et nécessitent un abonnement. Veuillez garder cette information confidentielle.

## 7.0 PARAMÈTRES DU SYSTÈME

Accédez à tous les paramètres principaux de votre téléviseur à partir du menu *Réglages* via l'icône ⚙️ en haut à droite de l'écran d'accueil ou en appuyant sur le bouton ⚙️ de la télécommande.

### 7.1 MENU PRINCIPAL DES RÉGLAGES

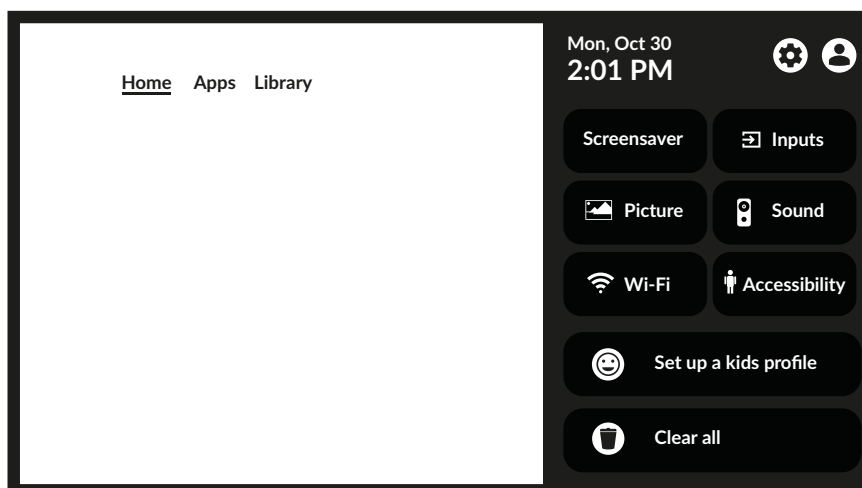

Ce premier menu donne accès aux réglages les plus courants, pour accéder au menu complet sélectionnez ⚙️ et confirmez avec **OK**.

Dans ce menu, il est possible d'ajouter, de modifier et de gérer votre compte (*Comptes et connexion*), de gérer la connexion réseau (*Réseau et internet*), les applications (*Apps*), de rechercher des chaînes ou de renommer les entrées dans (*Canaux et entrées*) ou d'accéder aux réglages du son et de l'image dans (*Affichage et son*) et d'autres fonctions importantes nécessaires à une utilisation optimale du téléviseur.

Pour les connexions *réseau et internet*, veuillez vous référer au **Chapitre 4.2**.

Il est possible de coupler des appareils externes tels que des haut-parleurs, des écouteurs ou une télécommande au téléviseur grâce à la technologie Bluetooth. La sélection de l'option *Télécommande et accessoires* lance la fonction de recherche des appareils à appairer. Avant de lancer cette fonction, assurez-vous que l'appareil que vous souhaitez connecter est également en mode recherche.

### 7.2 MENU SYSTÈME

Pour accéder à toutes les options de contrôle de l'appareil, comme *Date et heure*, *Langue*, etc., veuillez sélectionner le chapitre *Système* dans ce menu.

Entrer dans le menu principal des réglages. Appuyez sur ▲▼ pour sélectionner *Système*, puis appuyez sur **OK** pour accéder au sous-menu.

Contenu du sous-menu :

<i>Accessibilité</i>	Pour gérer les sous-titres ou la description audio.
<i>À propos de</i>	Fournit des informations sur le modèle et le nom de votre appareil, d'autres informations utiles et donne également accès à l'outil de redémarrage ou de mise à jour du système.
<i>Date et heure</i>	Définir la manière de régler la date et l'heure locales, définir le format de ces informations, sélectionner le fuseau horaire local.
<i>Langue</i>	Display various languages list to set menu language for you TV. Utilisez ▲▼ pour sélectionner la langue souhaitée et appuyez sur <b>OK</b> pour confirmer.
<i>Keyboard</i>	Définir les paramètres du clavier graphique à l'écran.
<i>Stockage</i>	des informations sur les périphériques de stockage internes et connectés.
<i>Mode ambient</i>	Personnalisez l'apparence de votre économiseur d'écran.
<i>Pouvoir et énergie</i>	Contient divers paramètres permettant d'optimiser la consommation d'énergie.
<i>Cast</i>	Pour connecter votre appareil à d'autres appareils Android connectés à votre réseau Wi-Fi et leur permettre de contrôler la diffusion de médias sur votre appareil.

Son système  
Mode détail  
Redémarrer

Pour activer ou désactiver les sons du système.  
Pour activer ou désactiver le mode boutique qui affiche des messages promotionnels.  
Sélectionnez cette option pour redémarrer le téléviseur.

## 8.0 MULTIMÉDIA

### 8.1 RAPPEL LORS DE L'UTILISATION DE PÉRIPHÉRIQUES DE STOCKAGE USB

1. Certains périphériques de stockage USB peuvent ne pas être compatibles avec ce téléviseur.
2. Sauvegarder toutes les données contenues dans le périphérique de stockage USB en cas de perte de données due à un accident inattendu. STRONG n'assume aucune responsabilité pour les pertes dues à une mauvaise utilisation ou à un dysfonctionnement. La sauvegarde des données relève de la responsabilité du consommateur.
3. Pour les fichiers de grande taille, la vitesse de chargement peut être légèrement plus longue.
4. La vitesse de reconnaissance d'un périphérique de stockage USB peut dépendre de chaque périphérique.
5. Lors de la connexion ou de la déconnexion du périphérique de stockage USB, assurez-vous que le téléviseur n'est pas en mode USB, sinon le périphérique de stockage USB ou les fichiers qu'il contient risquent d'être endommagés.
6. N'utilisez qu'un périphérique de stockage USB formaté dans le système de fichiers FAT16, FAT32, NTFS (lecture uniquement) fourni avec le système d'exploitation Windows. Dans le cas d'un périphérique de stockage formaté sous un programme utilitaire différent qui n'est pas pris en charge par Windows, il se peut qu'il ne soit pas reconnu.
7. Lors de l'utilisation d'un disque dur USB, qui n'est pas alimenté indépendamment, assurez-vous que sa puissance ne dépasse pas 500 mA. Sinon, le système TV passera en mode veille et vous devrez retirer le disque dur USB et redémarrer le système TV.
8. Un message "Fichier non pris en charge" s'affiche si le format du fichier n'est pas pris en charge ou si le fichier est corrompu.
9. Le traitement d'une grande image FHD prend plus de temps, ce qui n'est pas dû au téléviseur. Soyez patient.
10. Ce téléviseur peut ne pas prendre en charge certains fichiers multimédias modifiés et mis à jour en fonction des changements de format d'encodage ou d'autres aspects techniques.

### 8.2 LECTEUR MULTIMÉDIA

Pour lire des fichiers multimédias tels que des vidéos, des films, de la musique et des photos à partir d'un périphérique de stockage USB externe, il est recommandé d'utiliser le lecteur multimédia intégré. Pour y accéder, il suffit de sélectionner l'icône *Lecteur multimédia* disponible dans la liste des applications de l'écran d'accueil. Il est également possible d'y accéder directement en appuyant sur le bouton **USB** de la télécommande.

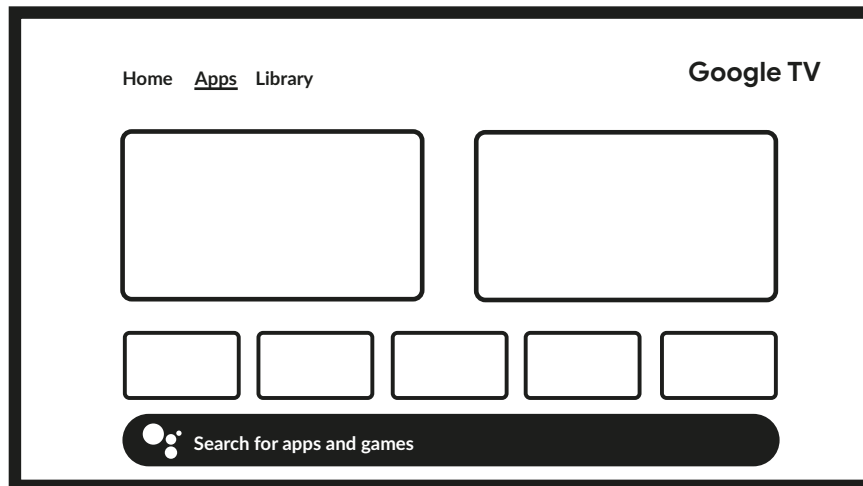

Avec Smart Player, vous pouvez reproduire sur l'écran de votre téléviseur des fichiers vidéo, audio ou image de formats pris en charge à partir de vos périphériques de stockage USB

**NOTE :** Si, pour une raison quelconque, vous ne souhaitez pas utiliser l'application Smart Player intégrée, vous pouvez accéder au Google Play Store et installer l'un des lecteurs multimédias disponibles (par exemple, MX Player, VLC Player, etc.).

**NOTE :** La prise en charge (ou non) des fichiers multimédias dépend non seulement de votre téléviseur, mais aussi de l'application qui sera utilisée pour la lecture. Les différentes applications multimédias peuvent intégrer des capacités de prise en charge de différents formats et types de fichiers multimédias.

Connectez un périphérique de stockage USB au port USB, lancez Smart Player et sélectionnez les types de médias dans la partie de sélection multimédia de l'écran : *Vidéo, Image ou Musique*. Dans Périphérique, vous pouvez sélectionner le périphérique contenant les fichiers à lire.

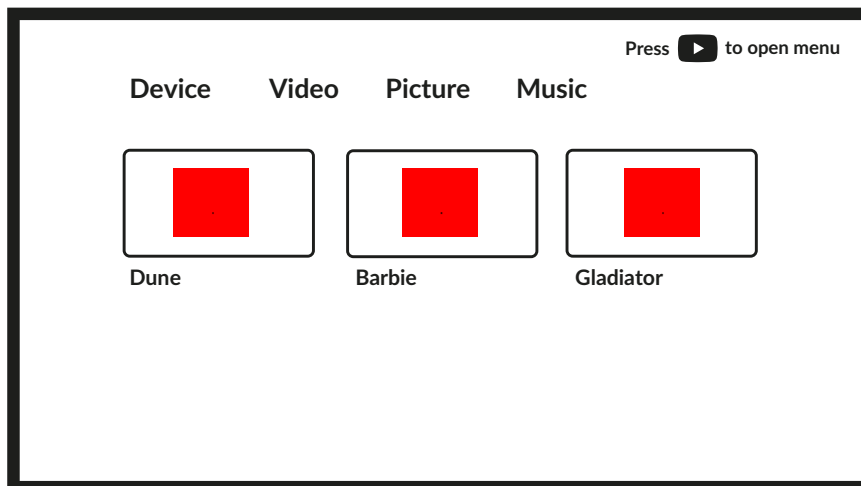

Votre téléviseur rassemblera tous les fichiers pris en charge du type de média sélectionné et les affichera dans une liste.

Utilisez ▲▼ et ◀▶ pour sélectionner le fichier.  
Appuyez sur OK pour la lecture.

Pendant la lecture, vous pouvez utiliser les boutons multimédias de votre télécommande ou les commandes à l'écran, disponibles dans le menu à l'aide de la touche ▲.

**NOTE :** En choisissant l'un des types de médias, par exemple *Vidéo*, la liste n'affichera que les fichiers multimédias compatibles et aucun autre fichier d'un autre type.

TV se souvient des fichiers qui ont été ouverts précédemment pour la lecture et les affiche sous la forme d'une ligne *Liste de lecture*.

## 8.2.1 LIRE DES VIDÉOS

Sélectionnez *Vidéo* dans la sélection du type de multimédia et choisissez le fichier à lire.



Autres touches utiles :

OK pour lire ou mettre en pause la lecture.

◀▶ pour revenir en arrière/avancer dans le fichier.

▲ pour accéder au menu.

▼ pour afficher les autres fichiers vidéo présents dans le répertoire.

Le bouton **INFO** permet d'obtenir plus d'informations sur le fichier.

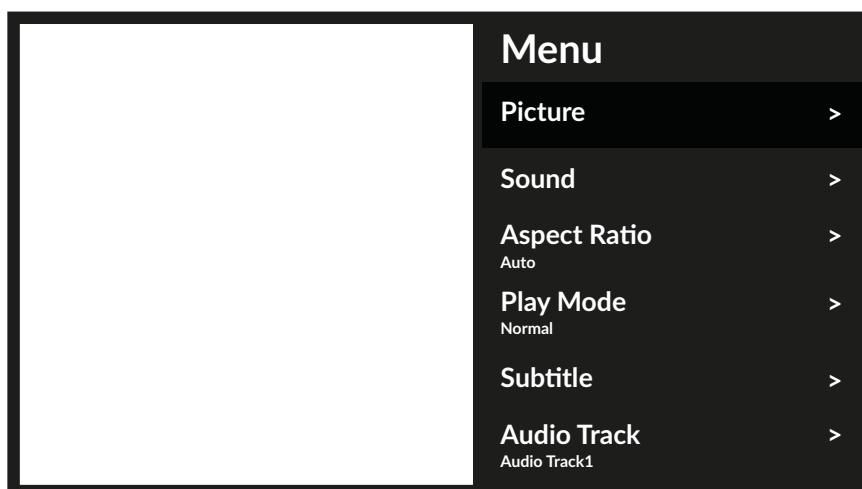

Options de menu disponibles :

<i>Picture</i>	permet d'accéder à tous les paramètres relatifs à l'écran.
<i>Son</i>	permet d'accéder à tous les paramètres relatifs à l'audio.
<i>Ratio d'aspect</i>	cette option permet d'adapter le format vidéo à l'écran.
<i>Mode de jeu</i>	les paramètres de lecture des fichiers vidéo.
<i>Sous-titre</i>	pour afficher les sous-titres à l'écran (s'ils sont disponibles).
<i>Piste audio</i>	pour sélectionner la piste audio (si disponible).

## 8.2.2 PARCOURIR LES PHOTOS

Sélectionnez *Photo* dans la sélection du type de multimédia et choisissez le fichier à partir duquel le diaporama doit commencer la lecture.



Pour accéder au contrôle de la lecture pendant la lecture, appuyez sur la touche **OK** pour afficher le menu ou sur la touche **▼** pour afficher plus de contenu.

Options disponibles :

<i>Rotation</i>	pour faire pivoter l'image à l'écran
-----------------	--------------------------------------

Lecture/Pause  
Information  
Menu

pour lire ou mettre en pause la lecture du diaporama  
afficher des informations détaillées sur le fichier  
accéder au menu pour régler la musique de fond.

## 8.2.3 ÉCOUTER DE LA MUSIQUE

Sélectionnez *Musique* dans la sélection du type de multimédia et choisissez le fichier à lire.

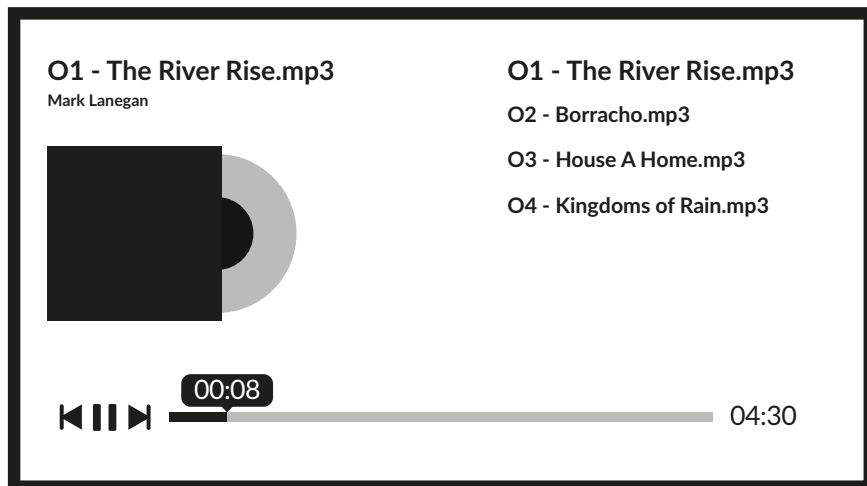

Pour contrôler la lecture, utilisez les boutons à l'écran ou les boutons multimédia de la télécommande.

**NOTE :** Un fichier mp3 surmodulé peut provoquer une certaine distorsion du son pendant la lecture.

## 8.2.4 PARCOURIR LES FICHIERS

Sélectionnez *Device* dans la sélection du type de multimédia et choisissez le dossier à saisir ou le fichier à lire.

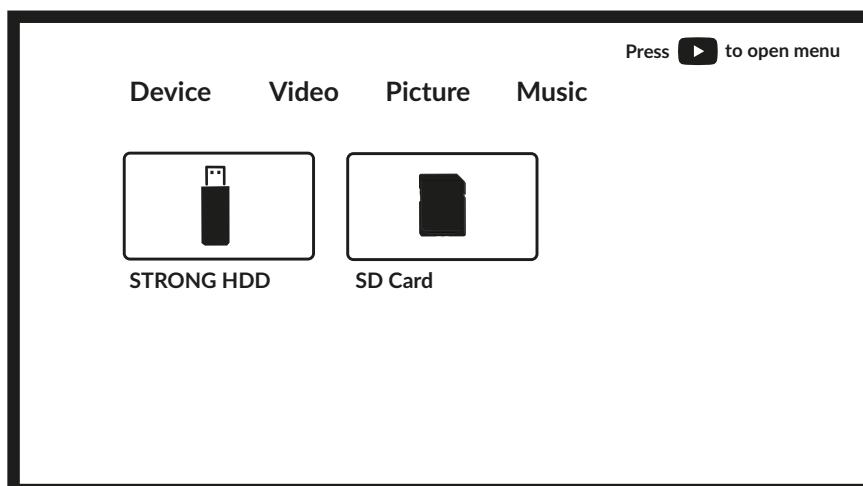

**NOTE :**

- Ce menu n'affiche que les fichiers pris en charge par Smart Player.
- Les fichiers portant d'autres extensions peuvent ne pas s'afficher, même s'ils sont enregistrés sur le même périphérique de stockage USB.

## 9.0 DÉPANNAGE

Avant d'appeler un technicien, examinez les informations suivantes pour connaître les causes possibles et les solutions au problème que vous rencontrez. Si le téléviseur ne fonctionne pas correctement après l'avoir vérifié, veuillez contacter votre service d'assistance local ou votre revendeur STRONG. Vous pouvez également envoyer un message d'assistance via notre site web [www.strong-eu.com](http://www.strong-eu.com).

Problème	Cause possible et solution
Pas d'image, pas de son	<ol style="list-style-type: none"> <li>1. Vérifier si le fusible ou le disjoncteur fonctionne.</li> <li>2. Branchez un autre appareil électrique dans la prise pour vous assurer qu'il fonctionne ou qu'il est allumé.</li> <li>3. La fiche d'alimentation est en mauvais contact avec la prise.</li> <li>4. Vérifier la source du signal.</li> </ol>
Pas de couleur	<ol style="list-style-type: none"> <li>1. Changer le système de couleurs.</li> <li>2. Ajustez la saturation.</li> <li>3. Essayez une autre chaîne. Un programme noir-blanc peut être reçu.</li> </ol>
La télécommande ne fonctionne pas	<ol style="list-style-type: none"> <li>1. Remplacer les piles.</li> <li>2. Les piles ne sont pas installées correctement.</li> <li>3. L'alimentation principale n'est pas connectée.</li> </ol>
Pas d'image, son normal	<ol style="list-style-type: none"> <li>1. Régler la luminosité et le contraste.</li> <li>2. Un échec de la diffusion peut se produire.</li> </ol>
Image normale, pas de son	<ol style="list-style-type: none"> <li>1. Appuyez sur la touche d'augmentation du volume pour augmenter le volume.</li> <li>2. Le volume est réglé sur muet, appuyez sur <b>◀*</b> pour rétablir le son.</li> <li>3. Changer le système de son.</li> <li>4. Un échec de la diffusion peut se produire.</li> </ol>
Ondes désordonnées sur l'image	Elle est généralement causée par des interférences locales, telles que les voitures, les lampes de jour et les sèche-cheveux. Réglez l'antenne pour minimiser les interférences.
Points de neige, blocage et interférence	<p>Si l'antenne est située dans la zone marginale d'un signal de télévision, où le signal est faible, l'image peut être ternie par des points, des blocages ou des ruptures. Lorsque le signal est extrêmement faible, il peut être nécessaire d'installer une antenne spéciale pour améliorer la réception.</p> <ol style="list-style-type: none"> <li>1. Ajustez la position et l'orientation de l'antenne intérieure/extérieure.</li> <li>2. Vérifier la connexion de l'antenne.</li> <li>3. Réglage précis de la chaîne.</li> <li>4. Essayez une autre chaîne. Un échec de la diffusion peut se produire.</li> </ol>

Problème	Cause possible et solution
Fantôme	Les fantômes sont dus au fait que le signal de télévision suit deux voies. L'une est la trajectoire directe, l'autre est réfléchié par des bâtiments élevés, des collines ou d'autres objets. Changer la direction ou la position de l'antenne peut améliorer la réception.
Interférence des fréquences radio	Ces interférences produisent des ondulations mobiles ou des stries diagonales et, dans certains cas, une perte de contraste dans l'image. Identifier et supprimer la source des interférences radio.
La lecture d'une vidéo entraîne un gel de l'image, des macro-blocs ou des distorsions similaires, en particulier pour les contenus HD.	La vitesse de lecture/écriture de votre périphérique USB est peut-être trop faible. Veillez à utiliser un périphérique de stockage USB disposant d'une vitesse et d'un espace suffisants. Les lecteurs de stylo (clés USB) peuvent ne pas supporter une vitesse suffisante.
Pas de signal ou signal faible, réception intermittente	<ul style="list-style-type: none"> <li>a) Les câbles peuvent s'être détachés, l'humidité peut avoir pénétré dans les câbles ou les connecteurs, une forte pluie en ce moment ou une forte tempête en ce moment. Vérifiez les connexions des câbles, le LNB et les autres équipements connectés entre le LNB et le récepteur, ou la parabole. Attendre la fin de la pluie ou de l'orage. Demandez conseil à un spécialiste local des satellites.</li> <li>b) L'antenne satellite ne pointe pas vers le(s) (bon(s)) satellite(s). Ajuster le plat. Demandez conseil à un spécialiste local des satellites.</li> <li>c) L'antenne parabolique est trop petite, des arbres ou des bâtiments se trouvent sur le chemin. Passer à un plat plus grand ou changer la position du plat.</li> <li>d) Le signal est trop fort, la parabole est trop grande. Connecter un atténuateur de signal à l'entrée LNB. Demandez conseil à un spécialiste local des satellites.</li> </ul>
Mauvaise image / erreur de blocage en cas de fortes pluies	Les fortes pluies atténuent les signaux des satellites ; en deçà d'un certain niveau, il y a blocage. Assurez-vous que l'installation de votre parabole est conforme aux normes afin de minimiser les effets de la pluie. En cas de doute, demandez conseil à un spécialiste local des satellites.
Si le téléviseur s'éteint après avoir branché un câble sur n'importe quel connecteur	Encore une fois, allumez la télévision.

**NOTE :** Si le problème persiste après ces solutions, veuillez contacter votre centre d'assistance local ou envoyer un message d'assistance via notre site web [www.strong-eu.com](http://www.strong-eu.com).

## 10.0 CARACTÉRISTIQUES TECHNIQUES

### Audio

Sortie audio : 2 x 2 W

### Vidéo

Couverture de la chaîne : DVB-T2 : 174 MHz-230 MHz ; 470 MHz-860 MHz  
DVB-C : 113-858 MHz  
DVB-S2 : 950 MHz-2150 MHz  
Le système : DTV : DVB-T2, DVB-S2, DVB-C  
ATV : PAL/SECAM (BG/DK/1)  
AV : PAL, NTSC, SECAM

### Connecteurs

1x DC 12V (11.4 V ~ 12.6 V)  
1x ANT/CABLE IN  
1x SAT IN  
1x CI  
2x HDMI  
1x USB  
1x LAN (RJ-45)  
1x S/PDIF (optique)  
1x AV IN 3,5 mm  
1x ÉCOUTEURS

### Données générales

Tension de fonctionnement : 100 ~ 240 V AC 50/60 Hz  
Consommation de pouvoir électrique : max. 45W / typ. 17W  
Consommation électrique en veille : ≤ 0,5 W  
Adaptateur électrique : 12V/4A  
Température de fonctionnement : +5 °C ~ +35 °C  
Température de stockage : -15 °C ~ +45 °C  
Humidité de fonctionnement : 20 % ~ 80 % HR, sans condensation  
Humidité de stockage : 10 % ~ 90 % HR, sans condensation  
Dimensions (LxPxH) en mm (avec support) : 552,9 x 147,8 x 369  
Poids net : 2,5 kg

### Protection des données :

Veillez noter que STRONG, ses partenaires de fabrication, les fournisseurs d'applications et les fournisseurs de services peuvent collecter et utiliser des données techniques et des informations connexes, y compris, mais sans s'y limiter, des informations techniques sur cet appareil, le système et le logiciel d'application et les périphériques. STRONG, ses partenaires de fabrication, les fournisseurs d'applications et les fournisseurs de services peuvent utiliser ces informations pour améliorer leurs produits ou pour vous fournir des services ou des technologies, à condition qu'elles soient présentées sous une forme qui ne vous identifie pas personnellement.

En outre, n'oubliez pas que certains services fournis - déjà présents dans l'appareil ou installés par vous - peuvent nécessiter une inscription pour laquelle vous devez fournir des données personnelles.

En outre, veuillez noter que certains services qui ne sont pas préinstallés mais qui peuvent être installés peuvent collecter des données personnelles même sans fournir d'avertissements supplémentaires et que STRONG ne peut être tenu responsable d'une éventuelle violation de la protection des données par des services qui ne sont pas préinstallés.