

G472C Serie

STRONG

Google TV

HD SMART TV 24"

SRT 24HG4723C



Módosítások függvényében

Telepítési útmutató

www.strong-eu.com

07/01/2025/10:33

SERVICE CENTER

AT	 support_at@strong-eu.com 0820 400 150 (€ 0,12/Min. österr. Festnetz)	HU	 support_hu@strong-eu.com +36 1 445 26 10
BG	 support_bg@strong-eu.com +359 32 634451	IT	 support_it@strong-eu.com
CZ	 support_cz@strong-eu.com 844 44 44 90	NL	 support_nl@strong-eu.com
DE	 support_de@strong-eu.com 0800 7788 787 (Gebührenfrei)	PL	 support_pl@strong-eu.com 801 702 017
DK	 support_dk@strong-eu.com	PT	 support_pt@strong-eu.com +351 2 100 06 125
ES	 support_es@strong-eu.com +34 91 119 61 76	SK	 support_sk@strong-eu.com 0850 15 05 50
FR	 support_fr@strong-eu.com	SL	 +386 1 828 08 58
HR	 +385 1 344 57 66	UA	 support_ua@strong-eu.com +380 (44) 238 61 50

Supplied by STRONG Austria
Represented by STRONG Ges.m.b.H.
Teinfaltstraße 8/4.Stock
A-1010 Vienna, Austria
Email: support_at@strong-eu.com

Licenses

Ez a termék egy vagy több programot tartalmaz, amelyeket a nemzetközi és az Egyesült Államok szerzői jogi törvényei védenek kiadatlan alkotásként. Bizalmasak és védettek **Dolby Laboratories**. A Dolby Laboratories kifejezett engedélye nélkül tilos részben vagy egészben sokszorozítani vagy nyilvánosságra hozni, vagy azokból származtatott alkotásokat készíteni. Copyright 2003-2009, Dolby Laboratories. Minden jog fenntartva.

EZT A TERMÉKET KORLÁTOZOTT LICENCVEL ÁRUSÍTJUK, ÉS CSAK A KÖVETKEZŐ MINŐSÍTÉSEKNEK MEGFELELŐ HEVC-TARTALOM ALKALMAZÁSA ENGEDÉLYEZETT: (1) A HEVC-TARTALOM CSAK SZEMÉLYES HASZNÁLATRA; (2) ELADÁSRA NEM KÍNÁLT HEVC-TARTALOM; ÉS (3) A TERMÉK TULAJDONOSA ÁLTAL LÉTREHOZOTT HEVC-TARTALOM. EZ A TERMÉK NEM HASZNÁLHATÓ HARMADIK FÉL ÁLTAL LÉTREHOZOTT HEVC-kódolt TARTALOMHOZ, AMELYET A FELHASZNÁLÓ HARMADIK FÉLTŐL RENDELT VAGY VÁSÁROLT, HA A FELHASZNÁLÓ AZ EGY TERMÉK HASZNÁLATÁVAL KÜLÖNLEGES JOGOKAT NEM NYÚJT. TARTALOM. A TERMÉK HASZNÁLATA A HEVC KÓDOLT TARTALOMKAL KAPCSOLATBAN A KORLÁTOZOTT HATÓSÁG ELFOGADÁSA A FENT JEGYZETT HASZNÁLATHOZ.

EGYSZERŰSÍTETT EU MEGFELELŐSÉGI NYILATKOZAT

A STRONG ezennel kijelenti, hogy az eszközök SRT 24HG4723C, vannak a 2014/53/EU irányelvnek megfelelően.

Az EU-megfelelőségi nyilatkozat teljes szövege a következő internetes címen érhető el: <https://eu.strong-eu.com/downloads/>

A változtatás jogát fenntartjuk. A folyamatos kutatás és fejlesztés következtében a termékek műszaki jellemzői, kialakítása és megjelenése változhat. A Dolby Laboratories licence alapján gyártva. A Dolby, a Dolby Audio és a dupla D szimbólum a Dolby Laboratories Licencek Corporation védjegyei. A HDMI, HDMI High-Definition Multimedia Interface, HDMI Trade dress és HDMI logók kifejezések a HDMI Licensing Administrator, Inc. védjegyei vagy bejegyzett védjegyei. A Wi-Fi a Wi-Fi Alliance® bejegyzett védjegye. A Netflix a Netflix, Inc. bejegyzett védjegye. A YouTube a Google Inc. védjegye. Minden terméknev a megfelelő tulajdonosának védjegye vagy bejegyzett védjegye.

© STRONG 2025. Minden jog fenntartva.

TARTALOMJEGYZÉK

To obtain the best performance and safety, please read this manual carefully. Please keep this manual for future reference.



1.0 UTASÍTÁS	4
1.1 BIZTONSÁGI UTASÍTÁSOK	4
1.2 TÁROLÁS	4
1.3 TARTOZÉKOK	4
1.4 BERENDEZÉSEK BEÁLLÍTÁSA	5
2.0 TELEPÍTÉS	5
2.1 JELSZÓ BEÁLLÍTÁSA:	5
2.2 ELŐLAP	5
2.3 HÁTSÓ PANEL	6
2.4 TÁVIRÁNYÍTÓ	7
2.5 AZ AKKUMULÁTOROK BEHELYEZÉSE	8
2.6 AZ INFRAVÖRÖS TÁVIRÁNYÍTÓ HASZNÁLATA	8
3.0 ELSŐ TELEPÍTÉS	9
3.1 CSATORNASZERELÉS KÁBELEKHEZ	11
3.2 ANTENNA CSATORNA TELEPÍTÉSE	12
3.3 CSATORNATELEPÍTÉSEK MŰHOLDHOZ	13
4.0 KEZDŐKÉPERNYŐ	16
4.1 BEMENETEK	17
4.2 HÁLÓZAT ÉS INTERNET	17
5.0 ÉLŐ TV-HASZNÁLAT	20
5.1 CSATORNA TELEPÍTÉSE	20
5.2 TV-CSATORNÁK NÉZÉSE	21

5.3 ELEKTRONIKUS MŰSORFÜZET (EPG)	21
5.4 TV MENÜ S	21
6.0 SMART TV LEHETŐSÉGEK	22
7.0 RENDSZERBEÁLLÍTÁSOK	23
7.1 BEÁLLÍTÁSOK FŐMENÜ	23
7.2 RENDSZER MENÜ	23
8.0 MULTIMÉDIA	24
8.1 EMLÉKEZTETŐ AZ USB-TÁROLÓESZKÖZÖK HASZNÁLATÁKOR	24
8.2 MULTIMÉDIA LEJÁTSZÓ	24
8.2.1 VIDEÓK LEJÁTSZÁSA	25
8.2.2 FÉNYKÉPEK BÖNGÉSZÉSE	26
8.2.3 ZENE LEJÁTSZÁSA	27
8.2.4 TALLÓZÁS FÁJLOKAT	27
9.0 HIBAELHÁRÍTÁS	28
10.0 MŰSZAKI ADATOK	30

1.0 UTASÍTÁS

1.1 BIZTONSÁGI UTASÍTÁSOK

A készülék használata előtt olvassa el az összes utasítást. Őrizze meg ezeket az utasításokat későbbi használatra.

- Csak a gyártó által meghatározott vagy biztosított tartozékokat/tartozékokat használjon (például a kizárólagos tápadaptert, akkumulátort stb.).
- Kérjük, olvassa el a külső hátsó burkolaton található információkat az elektromos és biztonsági információkért, mielőtt telepítené vagy működtetné a készüléket.
- A tűz vagy áramütés kockázatának csökkentése érdekében ne tegye ki a készüléket esőnek vagy nedvességnek.
- A szellőzést nem szabad a szellőzőnyílások letakarásával akadályozni, például újságpapírral, terítővel, függönnyel stb.
- A készüléket ne tegye ki cseppnek vagy fröccsenésnek, és ne helyezzen a készülékre folyadékkal töltött tárgyat, például vázát.
- Az  jel áramütés veszélyére utal. A külső vezetékek beszerelését egy kioktatott személynek kell elvégeznie, vagy kész vezetékeket vagy kábeleket kell használni.
- A sérülések elkerülése érdekében ezt a készüléket biztonságosan rögzíteni kell a padlóhoz/falhoz a telepítési utasításoknak megfelelően.
- Az akkumulátor helytelen cseréje robbanásveszélyes. Csak azonos vagy egyenértékű típusra cserélje ki.
- Az akkumulátort (akkumulátort vagy elemeket vagy akkumulátorcsomagot) ne tegye ki túlzott hőhatásnak, például napsütésnek, tűznek vagy hasonlónak.
- A fül- és fejhallgató túlzott hangnyomása halláskárosodást okozhat.
- Ha nagy hangerővel és hosszabb ideig hallgat zenét, az károsíthatja a hallását.
- A halláskárosodás kockázatának csökkentése érdekében csökkentse a hangerőt egy biztonságos, kényelmes szintre, és csökkentse a magas hangerőn való hallgatáshoz szükséges időt.
- A hálózati csatlakozódugót vagy a készülékcsatlakozót leválasztóként használják, ennek könnyen használhatónak kell maradnia. Használaton kívül és mozgás közben ügyeljen a tápkábel készletre, pl. kösse össze a tápkábel készletet kábelkötegelővel vagy hasonlóval. Nem szabad éles szélektől vagy hasonlóktól, amelyek a tápkábel készlet kopását okozhatják. Újbóli használatba vételkor ellenőrizze, hogy a tápkábel nem sérült-e. Sérülés esetén kérjük, cserélje ki a tápkábelt egy hasonlóra, azonos műszaki jellemzőkkel. A fényjelzés hiánya a készüléken nem jelenti azt, hogy a készülék teljesen le van választva a hálózatról. A készülék teljes leválasztásához a hálózati csatlakozót ki kell húzni.
- Fel kell hívni a figyelmet az akkumulátorok ártalmatlanításának környezetvédelmi szempontjaira.
- Ne helyezzen nyílt lángot, például égő gyertyát a készülékre.
-  A tűz továbbterjedésének megelőzése érdekében tartsa távol a gyertyákat vagy más nyílt lángot a terméktől.
- Egy USB-terminál maximum 500 mA-t tud biztosítani.
-  Az ezzel a szimbólummal jelölt berendezés II. osztályú vagy kettős szigetelésű elektromos készülék. Úgy tervezték, hogy ne legyen szükség elektromos földeléshez való biztonsági csatlakozásra.

Operating Environment

- Ne helyezze el ezt a berendezést zárt térben, például könyvespolcban vagy hasonló egységben.
- Ne használja a készüléket nedves és hideg területek közelében, óvja a készüléket a túlmelegedéstől.
- Tartsa távol a közvetlen napfénytől.
- Ne használja a készüléket poros hely közelében.
- Ne helyezzen gyertyát a hozzáférhető nyílásba, nehogy gyúlékony idegen anyag kerüljön a TV-készülékbe.

WEEE Directive

 A termék helyes ártalmatlanítása. Ez a jelölés azt jelzi, hogy ezt a terméket nem szabad más háztartási hulladékkal együtt kidobni az EU-ban. Az ellenőrizetlen hulladéklerakásból adódó esetleges környezeti vagy emberi egészségi károk elkerülése érdekében felelősségteljesen hasznosítsa újra az anyagi erőforrások fenntartható újrafelhasználásának elősegítése érdekében. A használt készülék visszaküldéséhez használja a visszaküldési és begyűjtési rendszert, vagy lépjen kapcsolatba a kereskedővel, ahol a terméket vásárolta. Elvihetik ezt a terméket környezetbarát újrahasznosítás céljából.

1.2 TÁROLÁS

A készüléket a szállítás előtt gondosan ellenőrizték és becsomagolták. Kicsomagoláskor ügyeljen arra, hogy minden alkatrész benne legyen, és tartsa távol a csomagolást gyermekektől. Javasoljuk, hogy a jótállási idő alatt őrizze meg a kartondobozt, hogy készüléke tökéletes védelmet biztosítson javítás vagy garancia esetén.

1.3 TARTOZÉKOK

- 1x Felhasználói kézikönyv
- 1x Biztonsági utasítások/jótállási jegyek
- 1x távirányító
- 2x AAA elem
- 1x központi állvány (három részből áll)
- 6x csavarok a lábakhoz
- 1x tápkábel
- 1x hálózati adapter (200V-12V)
- 1x autós adapter (12V)

1.4 BERENDEZÉSEK BEÁLLÍTÁSA

Fig. 1

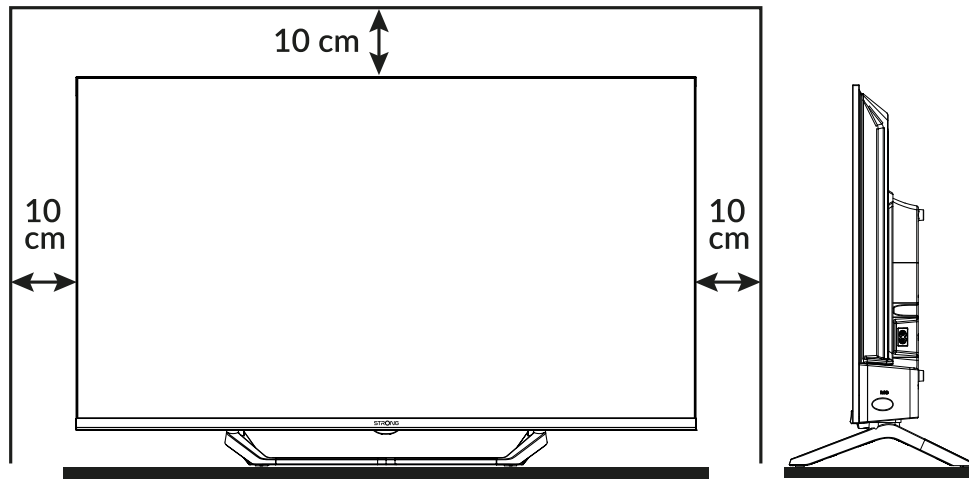

Helyezze a kijelzőt szilárd vízszintes felületre, például asztalra vagy íróasztalra. A szellőzés érdekében hagyjon legalább 10 cm szabad helyet a készülék körül. A hibák és a nem biztonságos helyzetek elkerülése érdekében kérjük, ne helyezzen semmilyen tárgyat a készülék tetejére. Ez a készülék trópusi és/vagy mérsékelt éghajlaton használható.

JEGYZET: Tisztítsa meg a képernyőt puha, száraz ruhával, miután kikapcsolta és kihúzta a televíziót, és kerülje az üvegpermetet és más háztartási tisztítószeret.

Ez a felhasználói kézikönyv teljes körű utasításokat tartalmaz a TV-készülék telepítéséhez és használatához. A szimbólumok a következőképpen működnek:

FIGYELMEZTETÉS	Figyelmeztető információkat jelez.
JEGYZET	Minden további fontos vagy hasznos információt jelöl.
MENÜ	A távirányítón vagy a TV-n lévő gombot jelöli.
<i>Move to</i>	Egy ablakon belüli menüelemet jelöl.

2.0 TELEPÍTÉS

2.1 JELSZÓ BEÁLLÍTÁSA:

A jelszót a felhasználó állítja be a 3. fejezetben leírt első telepítés során (5. lépés). Lehetősége van tetszőleges kód beszúrására, de ne feledje, hogy a jelszó visszaállításához vissza kell állítani a rendszert a gyári beállításokra, a felhasználó által beállított összes beállítás elvesztésével.

2.2 ELŐLAP

Fig. 2

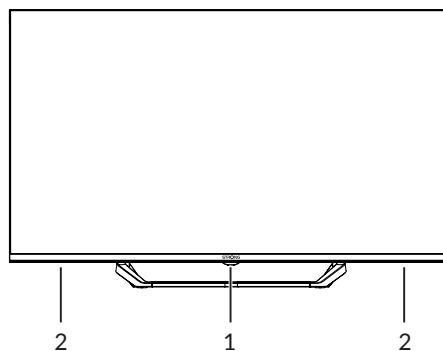

JEGYZET: A grafikák csak ábrázolásra szolgálnak.

1. Bekapcsolásjelző / távérzékelő
2. Hangszórók

2.3 HÁTSÓ PANEL

JEGYZET: A grafikák csak ábrázolásra szolgálnak.

Fig. 3

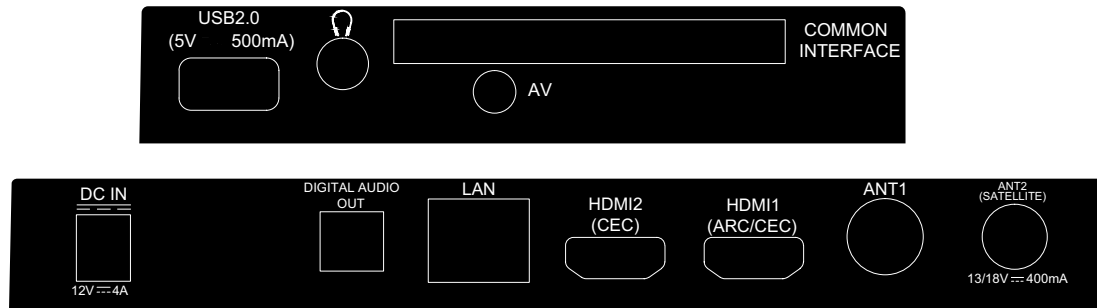

- | | |
|--|---|
| <p>1. USB 2.0</p> <p>2. FEJHALLGATÓ</p> <p>3. CI</p> <p>4. AV IN</p> <p>5. DC IN</p> <p>6. DIGITÁLIS AUDIO OUT (optikai)</p> <p>7. LAN</p> <p>8. HDMI 2 (CEC)</p> <p>9. HDMI 1 (ARC/CEC)</p> <p>10. ANTENNA AZ 1-BEN</p> <p>11. ANT 2/ BEÜLT</p> | <p>USB 2.0 port.</p> <p>Fejhallgató vagy fülhallgató AUDIO kimenet, a hangszórók MUTE amikor a fülhallgató csatlakoztatva van, és a fejhallgató kiválasztva.</p> <p>Helyezzen be egy feltételes hozzáférési modult (CAM).</p> <p>DVD-lejátszó vagy más készülék csatlakoztatásához 3,5 mm-es AV-val kábellel a TV-hez, hogy videókat lejátszhasson a TV képernyőjén.</p> <p>12V-os Connectors a 12V-os kábel csatlakoztatásához</p> <p>Használjon optikai kábelt a TV csatlakoztatásához kompatibilis digitális erősítő vagy házimozsi <i>Set</i>.</p> <p>Az internet/alkalmazások eléréséhez csatlakozzon az internetes útválasztóhoz.</p> <p>Csatlakoztassa a HDMI bemeneti jelet egy jeltől forrás, például DVD, Blu-ray lejátszó vagy játékkonzol.</p> <p>Csatlakoztassa a HDMI bemeneti jelet egy jelforrásról, például DVD, Blu-ray lejátszóra vagy játékkonzolra, vagy közvetlenül az ARC funkciót támogató digitális erősítőre. Ez a bemenet fel van szerelve az ARC (Audio Return Channel) funkcióval az audiocsatlakozások megvalósításához és a teljes Dolby Audio támogatáshoz.</p> <p>Csatlakoztasson koaxiális kábelt a DVB-T/T2 jel fogadásához antenna vagy DVB-C kábel.</p> <p>Csatlakoztasson egy koaxiális kábelt a DVB-S/S2 műholdjelek fogadásához a tányér-vevőfejről.</p> |
|--|---|

JEGYZET: Ha a TV kikapcsol, amikor a kábelt bármelyik csatlakozóhoz csatlakoztatja, csak kapcsolja be újra.

2.4 TÁVIRÁNYÍTÓ

Fig. 4

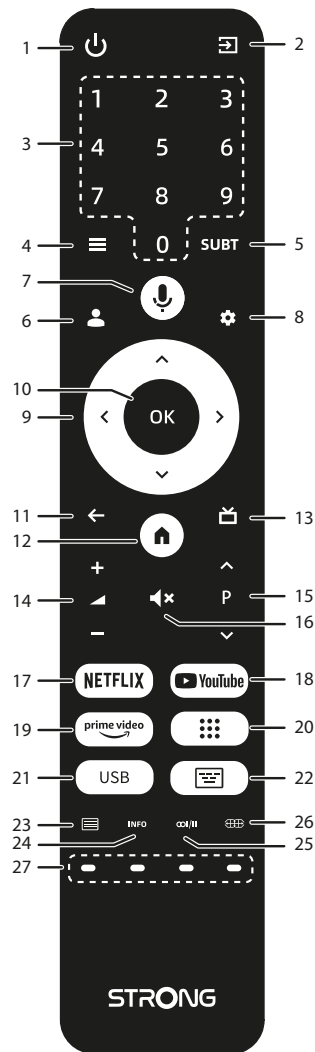

- 1.
- 2.
3. 0 ~ 9
- 4.
5. SUBT
- 6.
- 7.
- 8.
- 9.
10. OK
- 11.
- 12.
- 13.
14. VOL +/-
- 15.
16. P +/-
17. NETFLIX
18. YouTube
19. prime video
- 20.
21. USB
- 22.
- 23.
- 24.
- 25.
- 26.
- 27.

- Nyomja meg a TV-készülék bekapcsolásához vagy készenléti állapotához.
- Nyomja meg a gombot a TV-források eléréséhez.
- Válassza ki közvetlenül a csatornát.
- Nyomja meg a menüopciók eléréséhez TV módban.
- Feliratok engedélyezése/letiltása DTV módban
- Nyomja meg a gombot egy fiók kiválasztásához
- Nyomja meg a hangvezérlés funkció aktiválásához*.
- Nyomja meg a TV-beállítások eléréséhez.
- Navigáljon a menüben.
- Erősítse meg a választást.
- Nyomja meg az előzőleg nézett csatornára való visszatéréshez.
- Menüben: Vissza az előző menühöz.
- Lépjen be az otthoni asztalra.
- Nyomja meg az EPG információk megjelenítéséhez TV módban.
- Állítsa fel vagy le a hangerőt.
- Nyomja meg a gombot a hangerő némitásához vagy visszaállításához.
- Változtassa fel vagy le a programokat.
- Nyomja meg a Netflix közvetlen eléréséhez**
- Nyomja meg a gombot a YouTube közvetlen eléréséhez.
- Nyomja meg, hogy közvetlenül hozzáférjen a kiemelt videóhoz***.
- Nyomja meg az alkalmazáslista megjelenítéséhez.
- Lépjen be a Multimédia menübe.
- Megjeleníti a billentyűzetet LiveTV módban
- Nyomja meg a gombot a teletextbe való belépéshez.

24. INFO

25. 

26. 

27. SZÍNES GOMBOK

Nyomja meg a csatorna információ megjelenítéséhez Élő TV módban.

Hangsáv kiválasztása

Nyomja meg a képernyő beállításainak módosításához

Használja a kezelőfelület utasításai szerint

*A hangvezérlés és néhány más funkció csak akkor működhet, ha ez az RCU párosítva van a TV-vel.

** A tagságot nem tartalmazza. A Netflix bizonyos országokban elérhető. A Netflix streameléséhez fiók létrehozása szükséges. Szélessávú internet szükséges. A részletekért lásd: www.netflix.com/TermsOfUse.

*** Az ár nem tartalmazza a tagságot. A Prime bizonyos országokban elérhető. A Prime videó streameléséhez fiók létrehozása szükséges. Szélessávú internet szükséges. Lásd www.primevideo.com részletekért.

2.5 AZ AKKUMULÁTOROK BEHELYEZÉSE

Fig. 5

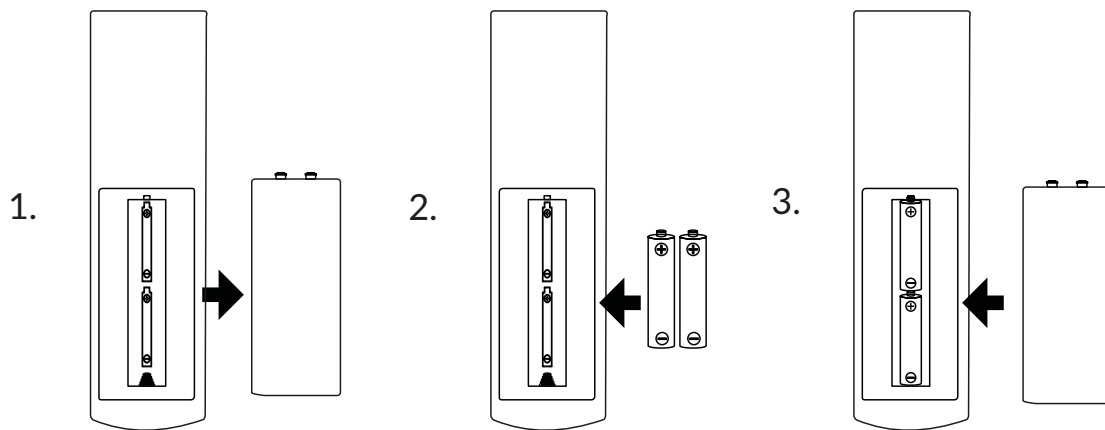

Vegye le az elemtartó fedelét a távirányítóról, és tegyen 2x AAA méretű elemet a rekeszbe. Ügyeljen arra, hogy megfeleljen a rekesz belsejében lévő polaritásjelzéseknek.

JEGYZET: A képek csak tájékoztató jellegűek. A tényleges tételek eltérőek lehetnek.

1. Nyissa ki a fedelet.
2. Helyezze be az elemeket a rekeszbe, és ellenőrizze a megfelelő polaritást.
3. Zárja le a fedelet.

Precautions for using the battery

Az akkumulátor nem megfelelő használata szivárgást okozhat. Gondosan kövesse ezeket az utasításokat.

1. A rövidzárlat elkerülése érdekében ügyeljen az elemek polaritására.
2. Ha az akkumulátor feszültsége nem elegendő, ami befolyásolja a használati tartományt, cserélje ki egy új elemre. Vegye ki az elemeket a távirányítóból, ha hosszabb ideig nem kívánja használni.
3. Ne használjon együtt különböző típusú elemeket (például mangán- és alkáli elemeket).
4. Ne tegye tűzbe az akkumulátort, és ne töltsen vagy bontsa le az akkumulátort.
5. Kérjük, hogy az akkumulátorokat a vonatkozó környezetvédelmi előírásoknak megfelelően semmisítse meg.

2.6 AZ INFRAVÖRÖS TÁVIRÁNYÍTÓ HASZNÁLATA

- A távirányítót a távirányító érzékelője felé irányítva használja. A távirányító és a távirányító érzékelője közötti elemek akadályozhatják a normál működést.
- Ne okozza a távirányító heves rezgését. Továbbá ne fröccsenjen folyadékot a távirányítóra, és ne helyezze a távirányítót magas páratartalmú helyre.
- Ne tegye ki a távirányítót közvetlen napsugárzásnak, mert a hó hatására a készülék deformálódhat.
- Ha a távirányító érzékelője közvetlen napfénynek vagy erős megvilágításnak van kitéve, a távirányító nem működik. Ha igen, változtassa meg a világítást vagy a TV helyzetét, vagy a távirányítót mozgassa közelebb a távirányító érzékelőjéhez.

*A választások megerősítéséhez használja az OK gombot vagy jobbra ► gomb.

3.0 ELSŐ TELEPÍTÉS

Miután az összes csatlakoztatást megfelelően elvégezte, kapcsolja be a TV-t. Kövesse a képernyőn megjelenő első telepítési (FTI) eljárást, és fejezze be a telepítést. Néhány percig tart.

Step 1

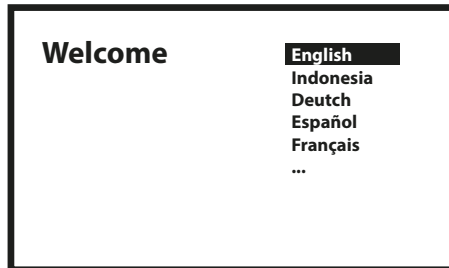

Válassza ki a kívánt nyelvet és helyet az üdvözlő oldalon, majd nyomja meg az **OK** gombot a következő lépéshez.

Step 2

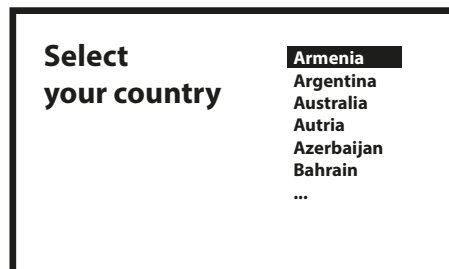

A telepítés típusának kiválasztása. Két különböző telepítési mód létezik, az egyik teljes és egy alapvető, az Ön igényeitől függően.

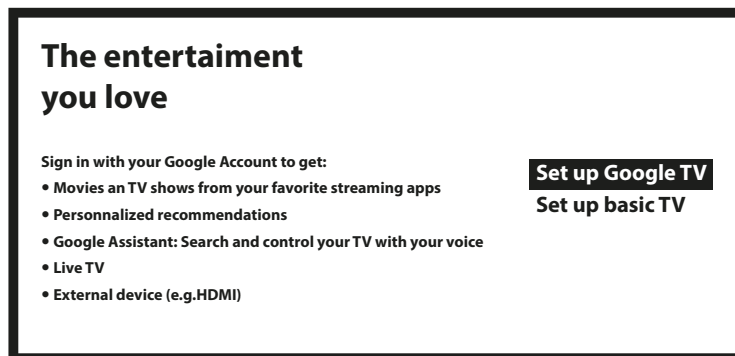

Az alap TV-vel a következőket kapja: Élő TV és külső eszközök (pl. HDMI)

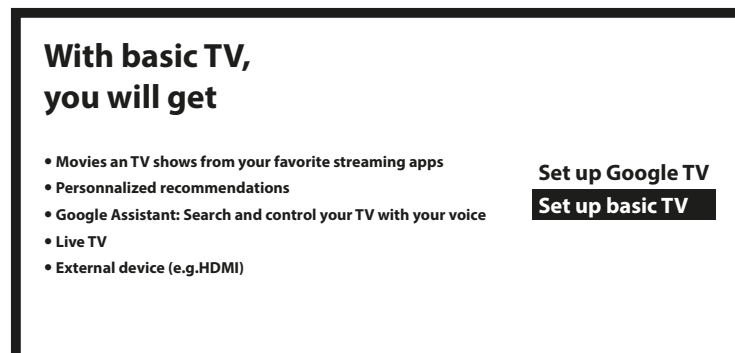

Könnyedén átviheti Android-telefonja Wi-Fi-hálózatát és Google-fiókját TV-jére.

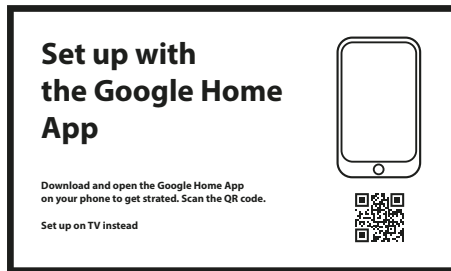

Step 3

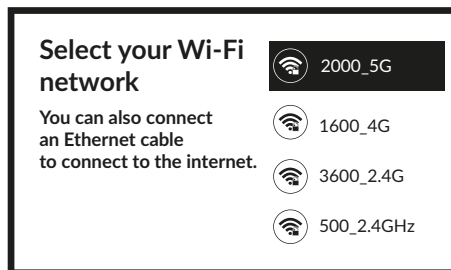

Válassza ki a Wi-Fi hálózatot az internethez való csatlakozáshoz. Alternatív megoldásként Ethernet-kábel csatlakoztatása is lehetséges a hátoldali bemenethez.

Step 4

Az internetes telepítés után eljött a fiók ideje.

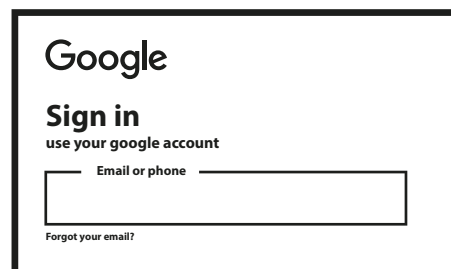

Step 5

A távirányító párosítása.

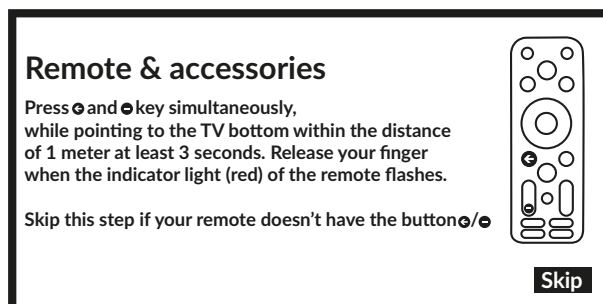

Egyszerre megnyomható gombok.

Jelszó beállítása

Step 6

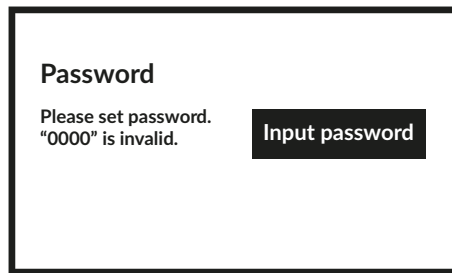

Tuner kiválasztása.

Step 7

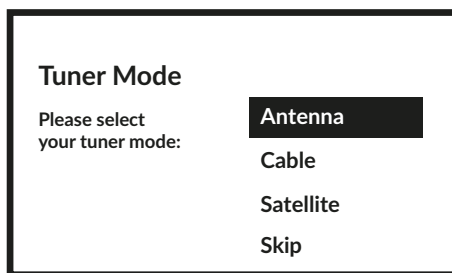

A földfelszíni, műholdas vagy kábeles sugárzású csatornák telepítéséhez válassza az *Antenna*, *Kábel* vagy *Műhold* lehetőséget, és válassza ki a kívánt csatornatípust *Digitális*, *Analóg*.

Ha nem kíván TV-csatornákat telepíteni, nyomja meg a *Kihagyás*. Így a TV befejezi a telepítést.

3.1 CSATORNASZERELÉS KÁBELEKHEZ

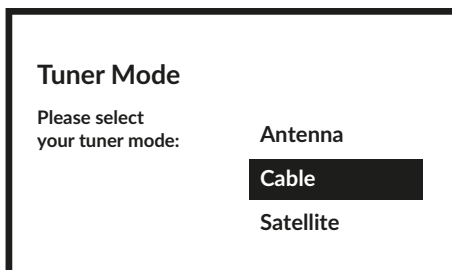

Válassza ki a tuner módot *Kábel*, és nyomja meg az **OK** gombot a folytatáshoz.

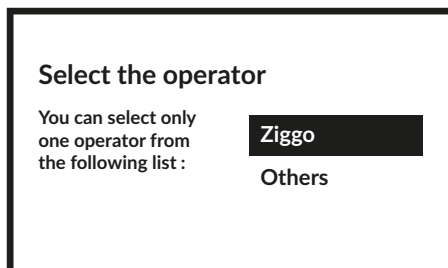

Válasszon egy operátort a következő listából, vagy válassza az *Egyéb* lehetőséget, ha nem rendelkezik előre meghatározott operátorral, vagy az eltér a felsoroltaktól. Ha végzett, nyomja meg az **OK** gombot a folytatáshoz.

JEGYZET: Nem minden országban vannak előre meghatározott operátorok. Ha a kiválasztott ország nem rendelkezik ilyennel, ez a lépés kimarad.

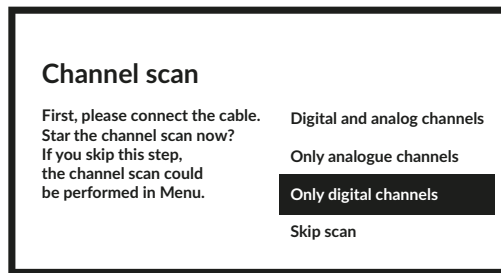

Az első lépés a kábel csatlakoztatása. Ezután el kell indítania a csatornakeresést. Választhat a *digitális és analóg csatornák*, *csak analóg csatornák* vagy a *csak digitális csatornák* közül. Ha kihagyja ezt a lépést, a csatornakeresés később is elvégezhető a TV menüjének megnyitásával. A választáshoz nyomja meg az **OK** gombot.

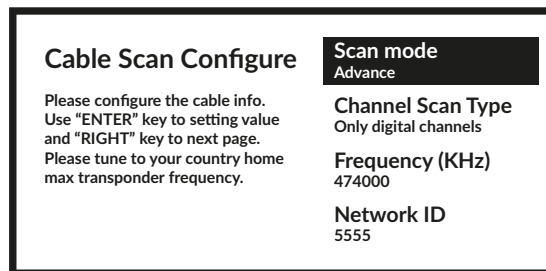

A *Szkennelési mód* menüben kiválaszthatja, hogy a *Teljes* lehetőséget választva teljes vizsgálatot hajtson végre, míg az *Advance* lehetőséget választva a szolgáltató által biztosított frekvencia és hálózati azonosító adatok alapján végezhet keresést. Használja az **OK** gombot az érték beállításához és a ► gombot a csatornakeresés elindításához.

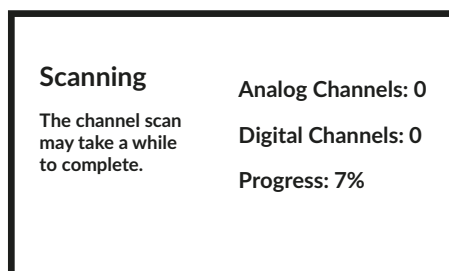

A következő lépésben megkezdődött a csatornakeresés, és néhány percet vesz igénybe.

3.2 ANTENNA CSATORNA TELEPÍTÉSE

Válassza ki a tuner módot *Antenna*, és a folytatáshoz nyomja meg az **OK** gombot.

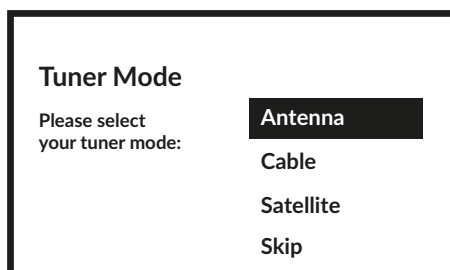

Válassza ki a kívánt csatornarendezési módot.

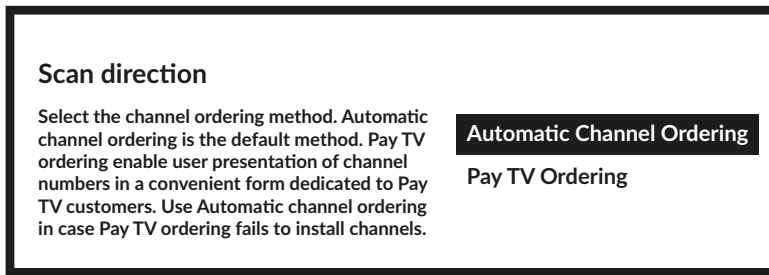

Az *Automatikus csatornarendezés* az alapértelmezett módszer. A *Pay TV ordering* segítségével az ügyfél kiválaszthatja a számára megfelelő csatornaszámok megjelenítését. Használja az *Automatikus csatornarendelés* lehetőséget, ha a *Pay TV ordering* nem tud csatornákat telepíteni. A folytatáshoz nyomja meg az **OK** gombot.

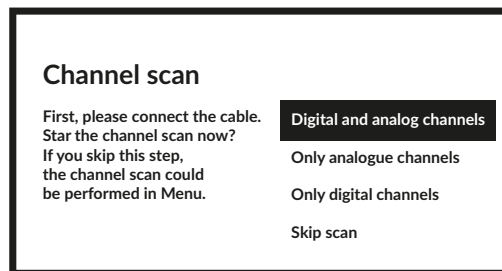

Az első lépés az antenna kábel csatlakoztatása. Ezután el kell indítania a csatornakeresést. Választhat a *Digitális és analóg csatornák*, *Csak analóg csatornák* vagy a *Csak digitális csatornák* közül. Ha kihagyja ezt a lépést, a csatornakeresés később is elvégezhető a TV menüjének megnyitásával. A választáshoz nyomja meg az **OK** gombot.

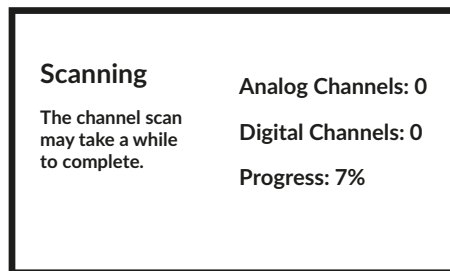

A következő lépésben elindul a csatornakeresés, és néhány percre tart.

3.3 CSATORNATELEPÍTÉSEK MŰHOLDHOZ

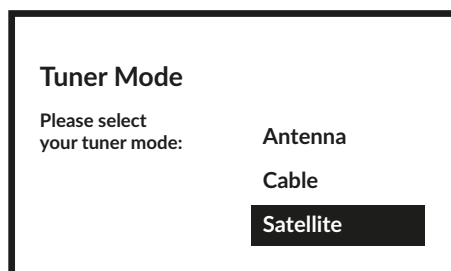

Válassza ki a tuner módot *Műhold*, és nyomja meg az **OK** gombot a folytatáshoz.

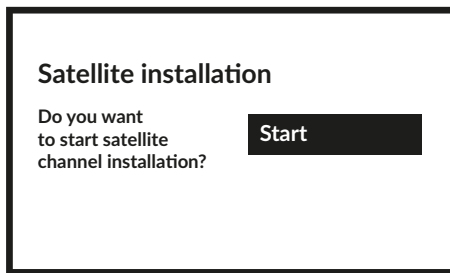

Nyomja meg az **OK** gombot a műholdas csatorna telepítésének megkezdéséhez.

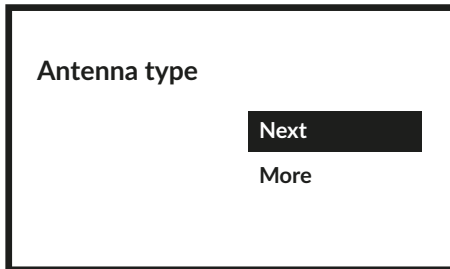

A **Next** kiválasztásával a *Select the Operator* oldalra lép, míg a *Továbbiak* kiválasztásával elérheti a *Műholdantenna típusa* oldalt, ha szükséges a DiSEqC vagy az Unicable beállítása.

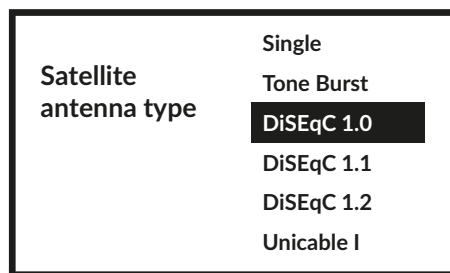

Ha az LNB listát keresi, lépjen az *Általános* menüpontra, és nyomja meg az **OK** gombot .

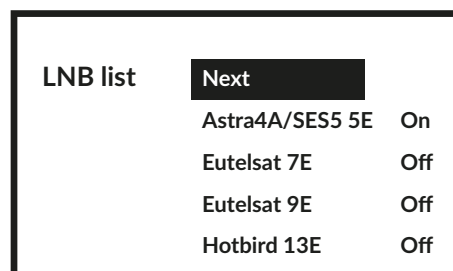
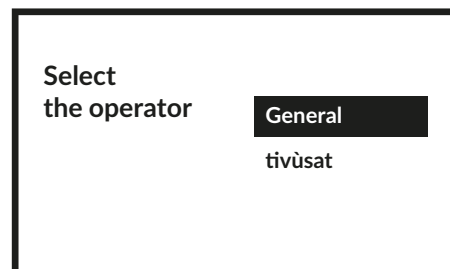

Az ▲▼ gombbal kiválaszthatja azt a műholdat (vagy műholdakat), amelyekhez az antenna címzett. Nyomja meg az **OK** gombot

az almenü eléréséhez, amely lehetővé teszi a kiválasztott műhold aktiválását vagy deaktiválását, valamint a különböző paraméterek beállítását. Az összes beállítás elvégzése után a folytatáshoz válassza a **TOVÁBB** lehetőséget.

JEGYZET: A DiSEqC vagy Unicable paraméterek konfigurálásához az előző lépésekben ki kell választani a **TOVÁBB** lehetőséget.

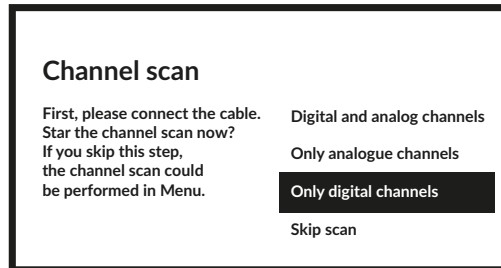

Az első lépés a műhold csatlakoztatása. Ezután el kell indítania a csatornakeresést. Ha kihagyja ezt a lépést, a csatornakeresés később is elvégezhető a TV menüjének megnyitásával. A választáshoz nyomja meg az **OK** gombot.

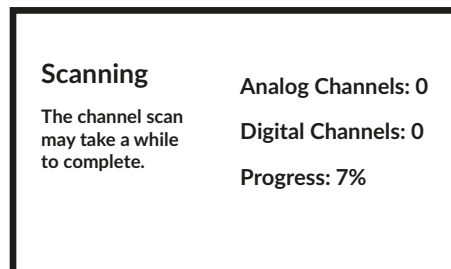

A következő lépésben elindul a csatornakeresés, és néhány percre tart. Gratulálók! Sikeresen befejezte a TV első alkalommal történő telepítését.



4.0 KEZDŐKÉPERNYŐ

A kezdőképernyő a TV-modell fő képernyője.

A HOME SCREEN BASIC telepítése, a fiók és az internet későbbi elérésének lehetőségével.

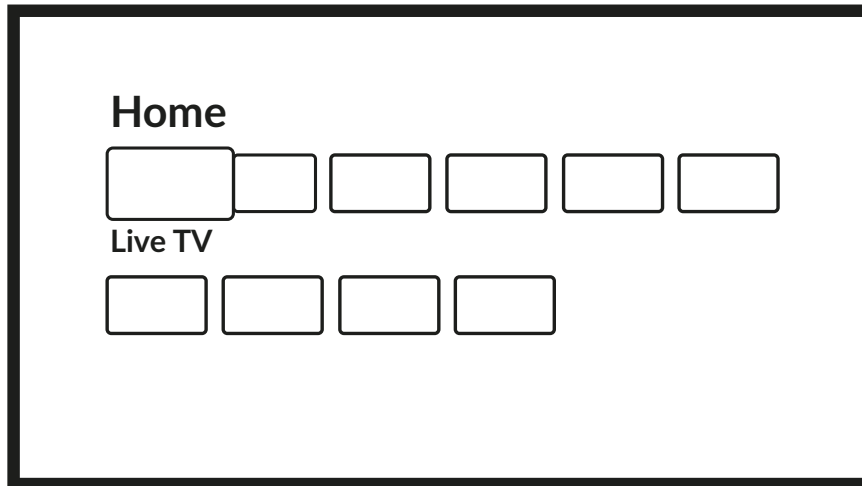

KEZDŐKÉPERNYŐ teljes telepítés:

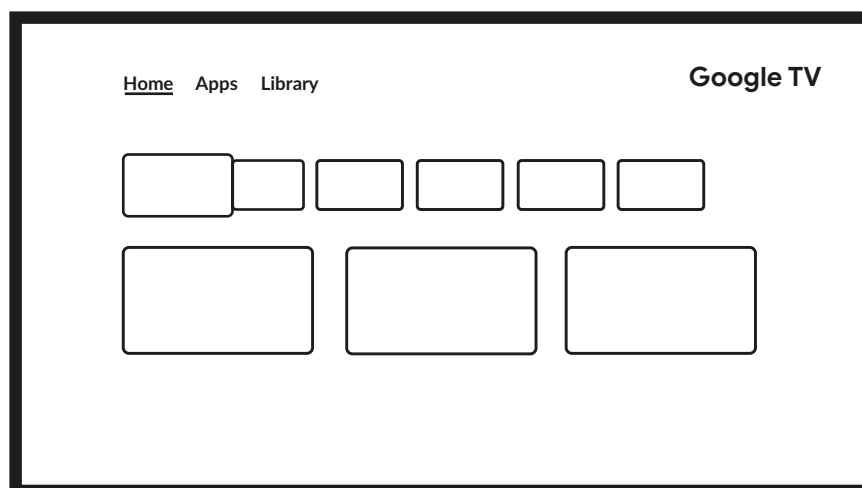

4.1 BEMENETEK

A TV-nek vannak ilyen lehetséges bemenetei vagy forrásai: *ATV, ANTENNA, KÁBEL* vagy *MŰHOLD* a megfelelő élő TV-be telepített csatornák előnézetéhez, vagy *HDMI 1, HDMI 2, HDMI 3* és *AV* a külső eszközök csatlakozásának kiválasztásához.

Az opció eléréséhez válassza ki az *Inputs* elemet a kezdőképernyőn, vagy nyomja meg az **INPUT** gombot az RCU-n. Válassza ki a TV-készülékhez különböző bemeneteken vagy portokon keresztül csatlakoztatott eszközök bemeneti forrásait.

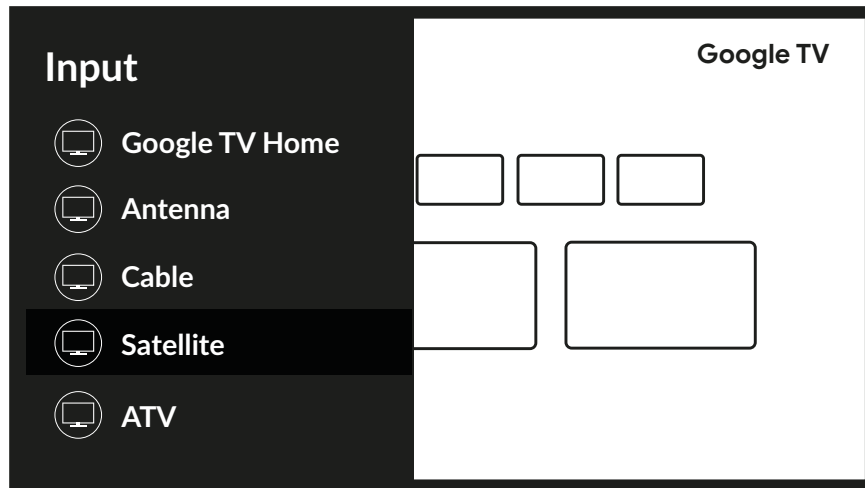

4.2 HÁLÓZAT ÉS INTERNET

Az internetkapcsolat lehetővé teszi internetes alkalmazások (pl. You Tube, Netflix stb.) telepítését és használatát, valamint a Smart TV egyéb előnyeinek élvezetét.

A hálózati és internetkapcsolati részhez a *Beállítások* menü *Hálózat és internet* fejezetében vagy a Kezdőképernyő gyorselérési paneljén keresztül lehet hozzáférni.

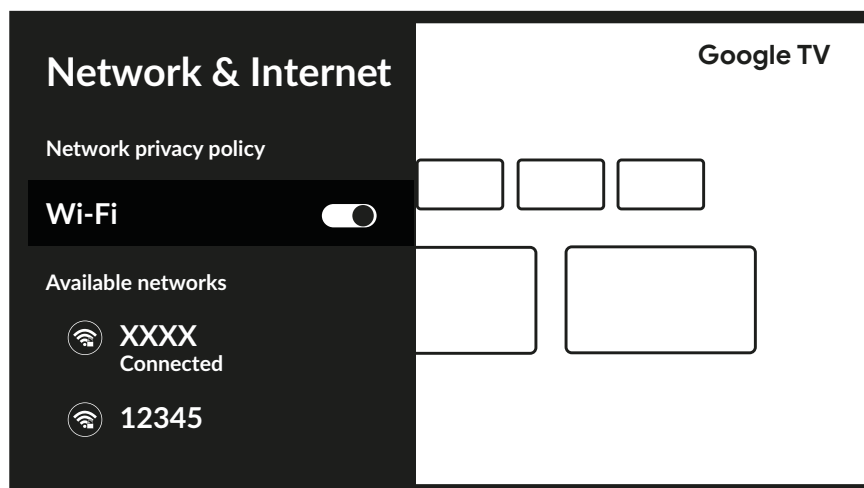

Tévét kétféleképpen csatlakoztathatja otthoni hálózatához:

- Vezetékes, a hátlapon található RJ-45 (LAN) csatlakozó segítségével.
- Vezeték nélküli, a belső vezeték nélküli és az otthoni vezeték nélküli hálózat használatával.

MEGJEGYZÉS : Az internet eléréséhez elő kell fizetnie egy nagy sebességű szélessávú internetszolgáltatásra az internetszolgáltatójánál.

MEGJEGYZÉS : Az alábbi utasítások csak a szokásos módszereket mutatják be TV-készülékének vezetékes vagy vezeték nélküli hálózathoz való csatlakoztatására. A csatlakozási mód a tényleges hálózati konfigurációtól függően eltérő lehet. Ha bármilyen kérdése van otthoni hálózatával kapcsolatban, forduljon internetszolgáltatójához.

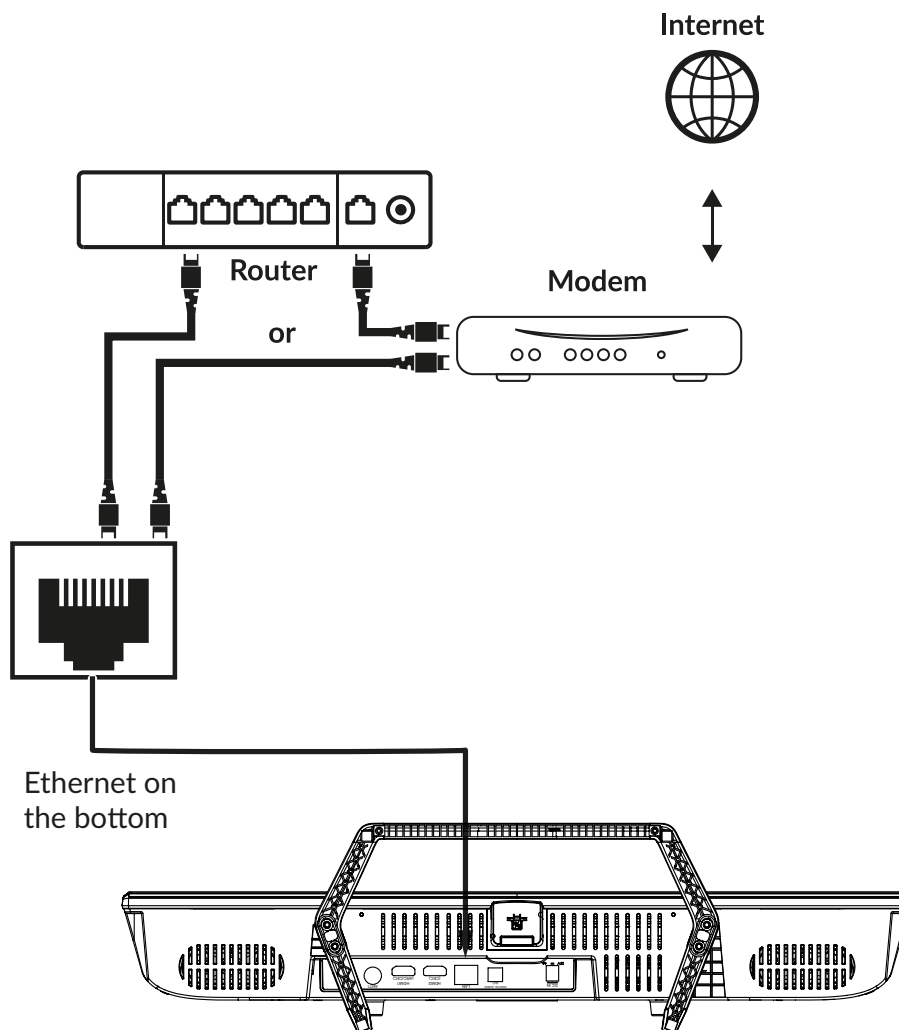

JEGYZET: A grafika csak reprezentációt szolgálnak.

Vezetékes hálózathoz való csatlakozáshoz

1. Győződjön meg arról, hogy rendelkezik:
 - Elég hosszú Ethernet-kábel ahhoz, hogy elérje a TV-jét
 - Router vagy modem elérhető Ethernet-porttal
 - Nagy sebességű internetkapcsolat
2. Csatlakoztassa az Ethernet-kábelt az útválasztóhoz és a TV-készülék hátulján található Ethernet-porthoz.
3. A TV konfigurálásához használja a *Hálózati konfiguráció* menüt.



Wi-Fi connection

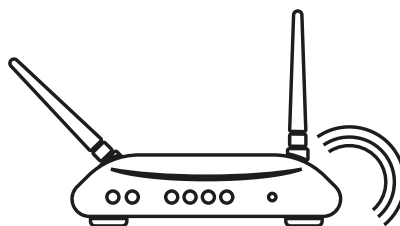
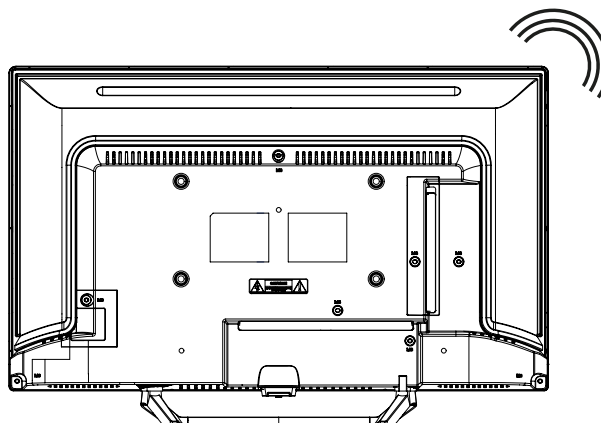

Wireless router

JEGYZET: A grafika csak ábrázolás.

Csatlakozás vezeték nélküli hálózathoz:

1. Győződjön meg arról, hogy rendelkezik:

- Egy 2,4 GHz-es ill 5 GHz vezeték nélküli jel.
- Nagy sebességű internetkapcsolat

2. Válassza ki Wi-Fi hálózatát az *Elérhető hálózatok* listából, és adja meg a csatlakozáshoz szükséges jelszót.

3. Használja a menü egyéb opcióit a kapcsolat konfigurálásához (ha szükséges).

Kérjük, olvassa el ha többet szeretne megtudni tévéje intelligens funkcióiról.

5.0 ÉLŐ TV-HASZNÁLAT

Válassza ki az *Live TV* alkalmazást a kezdőképernyőről vagy valamelyik TV-forrást a bemeneti menüből élő tévécsatornákat nézni. Sajtó **OK** az alkalmazás elindításához .

Ez az alkalmazás hozzáférést biztosít az élő tévéadáshoz, hogy megtekinthesse és élvezhesse kedvenc TV- és rádióműsorait az Ön által választott TV-forrásokból (ATV, antenna, kábel vagy több műhold).

Abban az esetben, ha az FTI során kihagyta a csatornatelepítési részt, és először lép be az alkalmazásba, az alkalmazás javasolni fogja a csatornakeresés és telepítés végrehajtását.



JEGYZET: Felhívjuk figyelmét, hogy nem nézhet semmit, ha nincs beolvasott és telepített csatorna.

5.1 CSATORNA TELEPÍTÉSE

Ha az első telepítés során nem hangolták be a csatornákat, ezt később is megteheti a HOME képernyőn elérhető **LIVE TV** alkalmazás segítségével.

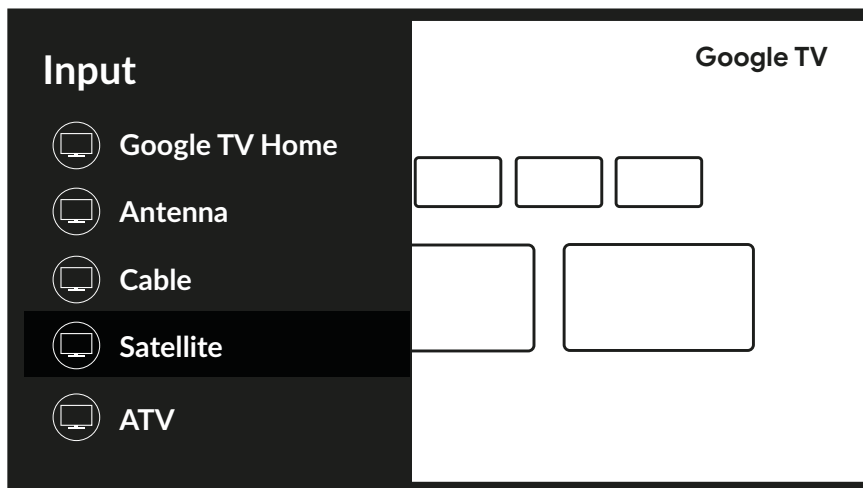
Először is ki kell választania a megfelelő forrást a kereséshez, hogy megkapja a telepíteni kívánt csatornákat a  gomb megnyomásával és a forrás kiválasztásával.



A megfelelő forrás beállítása után nyomja meg a gombot  majd a  gombbal léphet a *Channels* fejezethez. Válassza a *Csatorna* lehetőséget, és kövesse a csatornák telepítésére vonatkozó utasításokat.

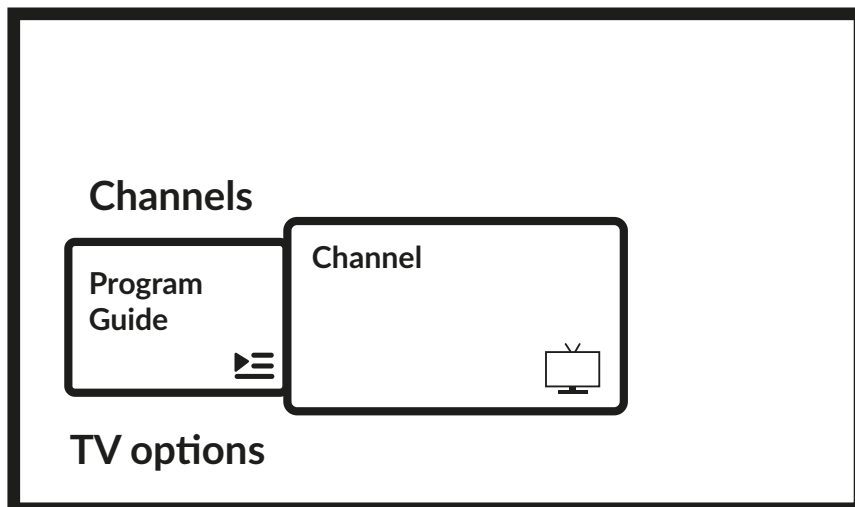

5.2 TV-CSATORNÁK NÉZÉSE

A telepítés befejeztével a TV-készüléket használhatja a telepített TV-műsorok megtekintéséhez. Néhány hasznos funkció a kényelmes nézéshez.

Changing channels

A következő módok lehetségesek a csatornaváltásra:



- Közvetlen hozzáféréseken keresztül a 0~9 gombokkal.
- Az ▲▼ vagy P+/P- gombokkal.
- A csatornalistán keresztül az OK és ▲▼ gombokkal gombokat. A listában a P+/P- vagy a ◀▶ gombokkal lépkedhet a listában, felfelé vagy lefelé.

Info Banner

TV-nézés közben megnyomhatja az INFO gombot, hogy információkat kapjon az aktuális/következő műsorról és a közvetítésről szóló eseményről, valamint egyéb hasznos információkról*.

*Az eseményinformációk megjelennek, ha rendelkezésre állnak. Az elérhetőség az adástól függ.

5.3 ELEKTRONIKUS MŰSORFÜZET (EPG)

Az EPG a Digital Electronic Program Guide rövidítése. A műsorszolgáltatók biztosítják, és információkat nyújt a sugárzott műsorokról. Digitális módban elérheti a távirányító  gombjának megnyomásával, vagy a TV opciókon keresztül a  +  gombbal a Csatornák fejezetben. Válassza a Program Guide ikont az EPG megnyitásához.

A ▲▼ gombokkal válassza ki a csatornát, és válassza ki a ◀▶ a program részletes információinak megtekintéséhez.

Nyomja meg a ← gombot a leállításához és a megtekintési módokhoz való visszatéréshez.



Nyomja meg a COLOUR gombokat a szükséges műveletek elvégzéséhez:

PIROS	ugrás az EPG előző napjára
ZÖLD	ugorjon az EPG következő napjára
SÁRGA	Részletek megjelenítése
KÉK	Szűrő típusa

JEGYZET: Az idősváv függőleges vonala mutatja a pontos időt. A kiválasztott program különböző színű folyamatjelző sávval rendelkezik, amely azt mutatja, hogy mennyi idő telt el a program kezdetétől.

5.4 TV MENÜ S

A Live TV alkalmazás menüihez való hozzáféréssel módosíthatja a csatornák megjelenítését és beállíthat más beállításokat.

Két szintje van: Csatornák és TV-beállítások (alapértelmezett). Ez a menü ikonsorokba rendeződik. A TV-beállítások menü megjelenítéséhez nyomja meg a  gombot, a Channels menü megjelenítéséhez nyomja meg a  és a  gombot.

1. TV opciók szintje

Ez a szint az úgynevezett Channels, és hozzáférést biztosít bizonyos sugárzási információkhoz és paraméterekhez.

Ilyen elemeket tartalmaz: Program Guide, Channel és Channel Management.

A Program Guide

hozzáférést biztosít az EPG-hez. Kérjük, olvassa el **Chapter 5.3** további információért, hogyan kell használni.

A Channel

eszköz lehetővé teszi csatornák keresését (lásd az 5.1 fejezetet), és módosíthatja a Parental Control beállításait.

A Csatornakezelés

egy sor opcióhoz biztosít hozzáférést, amelyek lehetővé teszik a csatornalista módosítását. Például lehetővé teszi egy vagy több csatorna törlését, átugrását vagy áthelyezését a listában.

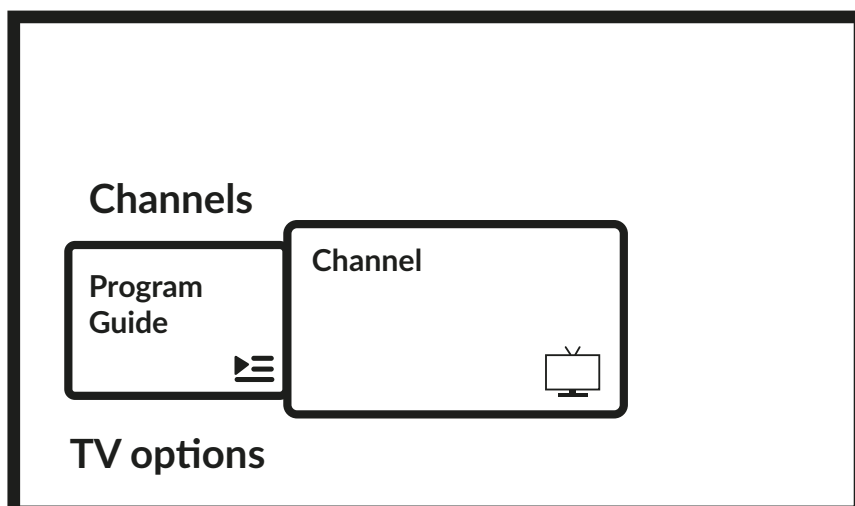

2. TV opciók szintje

A TV-beállítások a következő elemeket tartalmazza: *Bemenet, Kép, Képernyő, Hang, Tápellátás, Szülői felügyelet, CI-kártya, Speciális beállítások és Beállítások.*

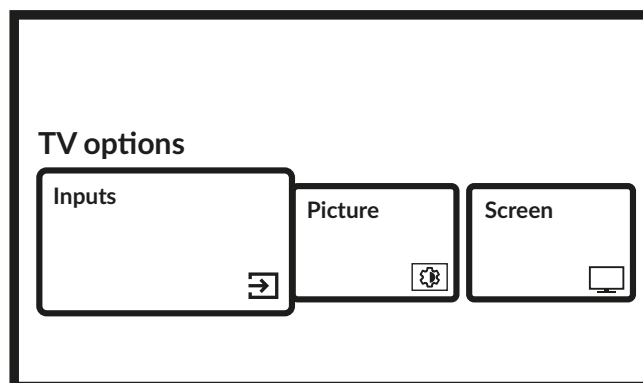

Az *Inputs* segítségével kiválaszthatja a megjeleníteni kívánt forrást. A rendelkezésre álló források a következők:

- Antenna: hogy lehetővé tegye a csatornák megjelenítését a digitális földi jelből.
- Kábel: lehetővé teszi a csatornák megtekintését a kábeljelből.
- Műhold: hogy lehetővé tegye a csatornák megtekintését műholdjelből.
- ATV: lehetővé teszi a csatornák megjelenítését az analóg földi jelből.
- AV: az AV bemenetről érkező audio/video jel megjelenítéséhez.
- HDMI 1: a HDMI 1 bemenetről érkező jel megtekintéséhez.
- HDMI 2: a HDMI 2 bemenetről érkező jel megtekintéséhez.
- HDMI 3: a HDMI 3 bemenetről érkező jel megtekintéséhez.
- Android TV kezdőlap: az Android kezdőképernyőjére való visszatéréshez.

<i>Képek</i>	lehetővé teszi a képernyőre vonatkozó beállítások módosítását minden paraméterében. Lehetőség van a különböző Képmódok beállítására is, a képernyőbeállítások igazítására a megjelenített programhoz. A rendelkezésre álló beállítások a következők: <i>Felhasználó, Normál, Élénk, Sport, Film, Játék, Energiatakarékos.</i>
<i>Képernyő</i>	lehetővé teszi a képernyőre vonatkozó beállítások módosítását minden paraméterében.
<i>A Sound</i>	lehetővé teszi a hangra vonatkozó beállítások módosítását minden paraméterében.
<i>A Power</i>	lehetővé teszi az eszközzel kapcsolatos összes beállítás módosítását, például az elalvásidőzítőt vagy az automatikus kikapcsolást, ha nincs jel.
<i>Szülői felügyelet</i>	lehetővé teszi a programok blokkolását vagy korlátozását, ha gyerekek is használják a TV-t. A TV PIN kódját is módosíthatja.
<i>CI-kártya:</i>	ha CAM-eszközt használ, ez az opció lehetővé teszi a hozzáférést a CAM vagy a hozzá csatlakoztatott kártya főmenüjéhez.
<i>Speciális beállítások:</i>	lehetővé teszi többek között az elsődleges és másodlagos hangnyelv, a feliratok, a HbbTV és egyéb beállítások, valamint a rendszerinformációk kezelését.
<i>Beállítások:</i>	ugyanaz a menü, amely a kezdőképernyőről is elérhető, és lehetővé teszi a hálózati beállítások, fiókok, eszközbeállítások megtekintését vagy módosítását, valamint más eszközök csatlakoztatását, beleértve a távirányítót is Bluetooth-on keresztül (további információért lásd a 7. fejezetet).

6.0 SMART TV LEHETŐSÉGEK



Az Ön TV-modellje okos. Ez azt jelenti, hogy a normál Élő TV-nézésen túlmenően néhány extra funkciót is kínál, amelyek segítségével rugalmasabban és szélesebb körben használhatja, más videó tartalomforrások (pl. YouTube, Netflix stb.) kiválasztására, különféle telepítésére. alkalmazások a TV-je funkcionalitásának bővítéséhez.

MEGJEGYZÉS : A tévé intelligens funkcióinak használatához internetkapcsolatra van szükség, és a legtöbb esetben Google-fiókját kell használnia. Kérjük, olvassa el **Chapter 3** és **Chapter 7** az internetkapcsolat beállításához és a Google fiókba való belépéshez.

A Google-fiók használatával hozzáférést biztosít a Google Play Áruház alkalmazásaihoz és játékaikhoz, film- és zenepiacához. Itt kereshet, kiválaszthat és telepíthet néhány hasznos segédprogramot vagy játékot, alkalmazásokat IPTV tartalomhoz, video- és zenei tartalmak streameléséhez, egy másik multimédiás lejátszót, aktuális időjárési információkat fogadhat és egyebeket.

Az alkalmazás gyakran regisztrációt és egyedi fiók használatát igényelte a szolgáltatásaikhoz való hozzáféréshez. Felhívjuk figyelmét, hogy nem minden szolgáltatás ingyenes, és előfizetési díjat igényel. Kérjük, tartsa ezt az információt privátban.

7.0 RENDSZERBEÁLLÍTÁSOK

A tévé összes fő beállítását elérheti a *Settings* menüből a  segítségével a kezdőképernyő jobb felső sarkában, vagy a  gomb megnyomásával a távirányítón.

7.1 BEÁLLÍTÁSOK FŐMENÜ

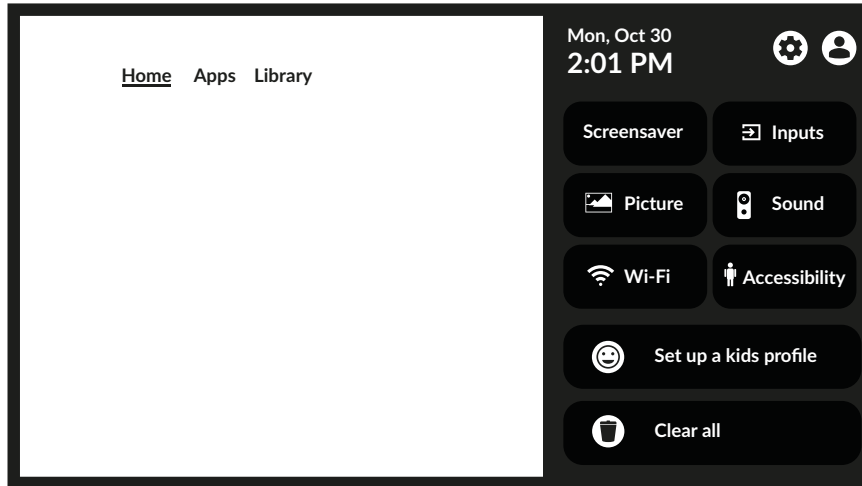

Ez az első menü hozzáférést biztosít a leggyakoribb beállításokhoz. A teljes menü eléréséhez válassza a  lehetőséget, és hagyja jóvá az **OK** gombbal.

Ebben a menüben lehetőség van fiók hozzáadására, módosítására és kezelésére (*Fiókok és bejelentkezés*), hálózati kapcsolat kezelésére (*Network & internet*), alkalmazásokra (*Alkalmazások*), csatornák keresésére vagy a bemenetek átnevezésére. (*Csatornák és bemenetek*), vagy elérheti a hang- és képbeállításokat a (*Kijelző és hang*) menüben, valamint más fontos funkciókat, amelyek a TV optimális használatához szükségesek.

A *Network & internet* kapcsolatokról lásd: **Chapter 4.2**

A Bluetooth technológia segítségével külső eszközök, például hangszórók, fejhallgatók vagy távirányítók párosíthatók a TV-vel. A *Távvezérlő és tartozékok* opció kiválasztásával elindul a párosítandó eszközök keresése. A funkció elindítása előtt győződjön meg arról, hogy a csatlakoztatni kívánt eszköz is keresés módban van.

7.2 RENDSZER MENÜ

Az összes eszközvezérlési beállítás eléréséhez, például a *Dátum és idő*, *Nyelv* stb., válassza a *Rendszer* fejezetet ebben a menüben.

Lépjen be a fő beállítások menübe. Nyomja meg a  gombot a *Rendszer* kiválasztásához, majd nyomja meg az **OK** gombot az almenübe való belépéshez.

Az almenü tartalma:

Megközelíthetőség
Körülbelül

Feliratok vagy hangos leírások kezeléséhez.

Adjon meg információkat az eszköz modelljéről és nevéről, valamint néhány egyéb hasznos információt, valamint hozzáférést biztosít a rendszer újraindításához vagy frissítéséhez.

Dátum és idő

Határozza meg a helyi dátum és idő beállításának módját, állítsa be ezen információk formátumát, válassza ki a helyi időzónát.

Nyelv

D különböző nyelvek listája jelenít meg a TV menüjének nyelvének beállításához.

Használat  a kívánt nyelv kiválasztásához és nyomja meg az **OK** gombot a megerősítéshez.

Billentyűzet

Állítsa be a grafikus képernyő-billentyűzet paramétereit.

Tárolás

információk a belső és a csatlakoztatott tárolóeszközökről.

Ambient mód

Testreszabhatja a képernyővédő megjelenését.

Energia és energia

Különböző beállításokat tartalmaz az energiafogyasztás optimalizálása érdekében.

Öntvény

Eszközéneket csatlakoztatása a Wi-Fi-hálózathoz csatlakoztatott más Android-eszközökhöz, és lehetővé teszi számukra, hogy vezéreljék a médiaközvetítést az eszközre.

Rendszerhang

A rendszerhangok engedélyezése vagy letiltása.

Kiskereskedelmi mód

A promóciós üzeneteket megjelenítő bolt mód engedélyezése vagy letiltása.

Újraindítás

Válassza a TV újraindításához.

8.0 MULTIMÉDIA

8.1 EMLÉKEZTETŐ AZ USB-TÁROLÓESZKÖZÖK HASZNÁLATÁKOR

1. Előfordulhat, hogy egyes USB-tárolóeszközök nem kompatibilisek a TV-készülék zökkenőmentes működéséhez.
2. Készítsen biztonsági másolatot az USB-tárolóeszközön lévő összes adatról arra az esetre, ha váratlan baleset miatt elveszne az adat. A STRONG nem vállal felelősséget a helytelen használatból vagy meghibásodásból eredő veszteségekért. Az adatok biztonsági mentése a fogyasztó felelőssége.
3. Nagy fájlméretek esetén a betöltési sebesség valamivel hosszabb lehet.
4. Az USB-tárolóeszköz felismerési sebessége az egyes eszközöktől függhet.
5. Az USB-tárolóeszköz csatlakoztatásakor vagy leválasztásakor ügyeljen arra, hogy a TV-készülék ne legyen USB-módban, különben az USB-tárolóeszköz vagy a benne tárolt fájlok megsérülhetnek.
6. Kérjük, csak olyan USB-tárolóeszközt használjon, amely FAT16, FAT32, NTFS (csak lejátszás) fájlrendszerre van formázva, és amely a Windows operációs rendszerhez tartozik. Egy másik segédprogramként formázott, a Windows által nem támogatott tárolóeszköz esetén előfordulhat, hogy a rendszer nem ismeri fel.
7. Ha olyan USB-merevlemez-meghajtót használ, amely nem kap önálló tápellátást, ügyeljen arra, hogy a teljesítménye ne haladja meg az 500 mA-t. Ellenkező esetben a TV-rendszer készenléti módba vált, és ki kell húznia az USB-merevlemez, és újra kell indítania a TV-rendszert.
8. A "Nem támogatott fájl" üzenet jelenik meg, ha a fájl formátuma nem támogatott vagy a fájl sérült.
9. Az FHD nagy kép feldolgozása hosszabb időt igényel, amit nem a TV okoz. Kérjük, legyen türelemmel.
10. Előfordulhat, hogy ez a TV-készülék nem támogat egyes módosított és frissített multimédiás fájlokat, a kódolási formátum változása vagy más technikai szempontok előrehaladtával.

8.2 MULTIMÉDIA LEJÁTSZÓ

Multimédiás fájlok, például videók, filmek, zenék és fényképek külső USB-tárolóeszköztől történő lejátszásához a beépített multimédia lejátszó használata javasolt. A hozzáféréshez egyszerűen válassza ki a kezdőképernyőn az Alkalmazások listájában elérhető *Médialejátszó* ikont, amely közvetlenül elérhető a távirányító **USB** gombjának megnyomásával is.

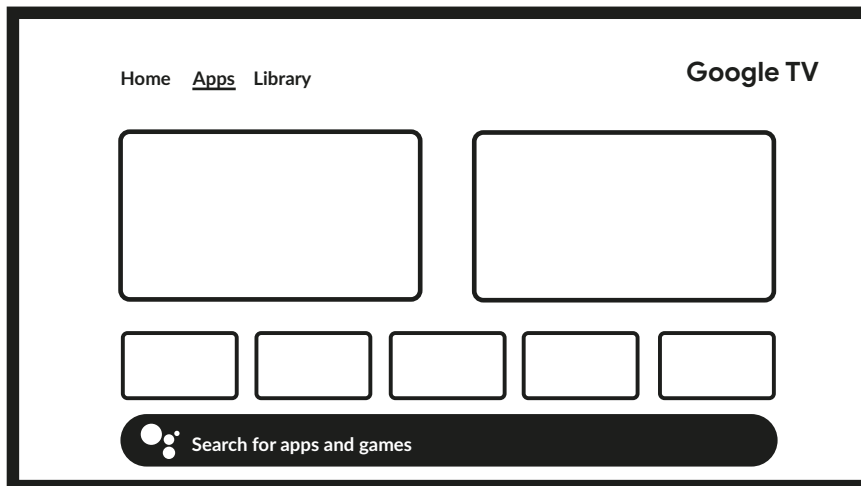

A Smart Player segítségével a TV képernyőjén reprodukálhatja a támogatott formátumú video-, hang- és képfájlokat USB-tárolóeszközöiről.

JEGYZET: Ha bármilyen okból nem szeretné használni a beépített Smart Player alkalmazást, lépjen be a Google Play Áruházba, és telepítse az elérhető médialejátszók bármelyikét (pl. MX Player, VLC Player stb.).

JEGYZET: A multimédiás fájlok támogatása (vagy nem támogatottsága) nemcsak a TV-től függ, hanem a lejátszáshoz használt alkalmazástól is. A különböző multimédiás alkalmazások tartalmazhatnak beépített képességeket a különböző formátumok és típusú multimédiás fájlok támogatására.

Csatlakoztasson egy USB-tárolóeszközt az USB-porthoz, futtassa a Smart Player-t, és válassza ki a médiatípusokat a képernyő Multimédia-választó részén: *Video, Picture or Music*. A *Device* oldalon kiválaszthatja a lejátszani kívánt fájlokat tartalmazó eszközt.

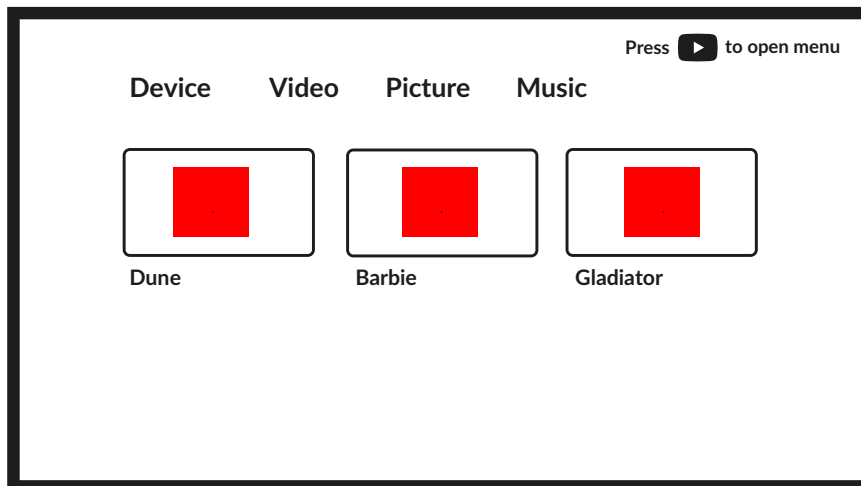

A TV-készüléke összegyűjti a kiválasztott médiatípus összes támogatott fájlját, és egy listában jeleníti meg azokat.

A ▲▼ és a ◀▶ gombokkal válassza ki a fájlt. Nyomja meg az **OK** gombot a lejátszáshoz.

Lejátszás közben használhatja a multimédia gombokat az RCU-n, vagy használhatja a képernyőn megjelenő parancsokat, amelyek a menüből érhetők el az ▲ gombbal.

JEGYZET: Ha valamelyik médiatípust választja, például a *Video*, a lista csak a kompatibilis médiafájlokat jeleníti meg, más típusú fájlakat nem.

A TV megjegyzi a korábban lejátszás céljából megnyitott fájlokat, és *Playlist* sorként jeleníti meg őket.

8.2.1 VIDEÓK LEJÁTSZÁSA

Válassza a *Video* lehetőséget a Multimédia típusa közül, és válassza ki a lejátszandó fájlt.

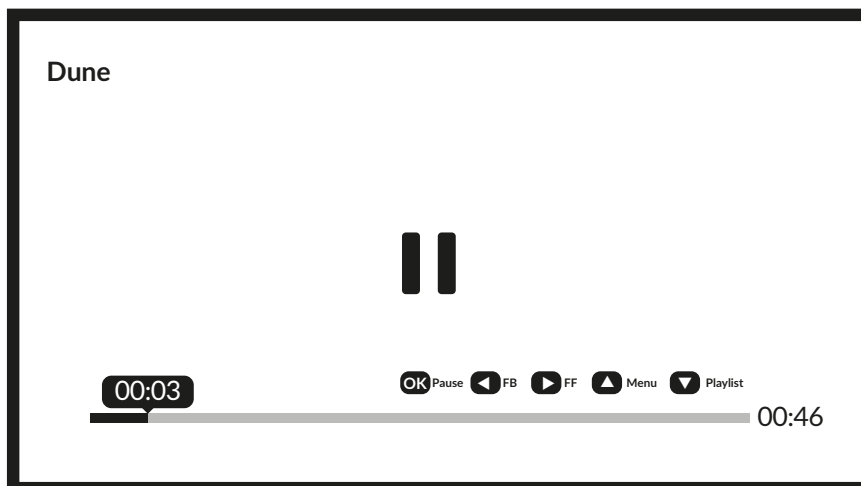

További hasznos kulcsok:

OK a lejátszáshoz vagy a lejátszás szüneteltetéséhez.

◀▶ a fájl vissza-/előretékeréséhez.

▲ a menü eléréséhez.

▼ a könyvtárban található többi videofájl megjelenítéséhez.

INFO gombot, hogy további információkat kapjon a fájlról.

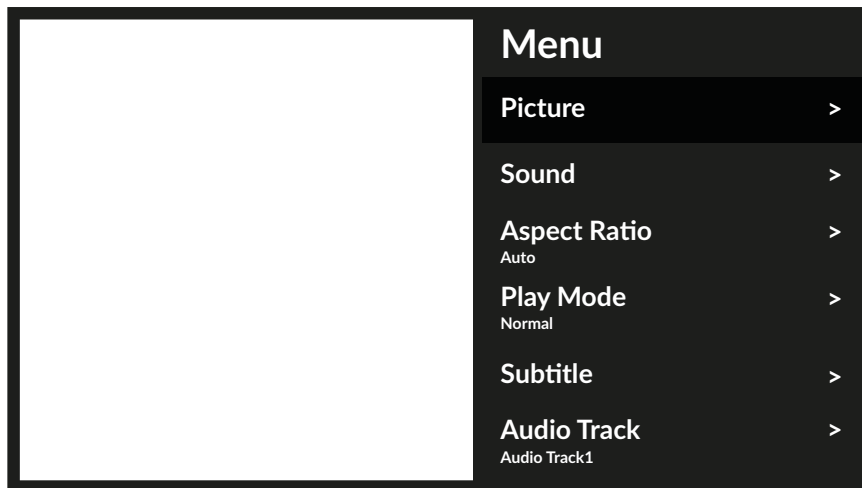

Választható menü opciók:

- Kép* hozzáférést biztosít a képernyővel kapcsolatos összes beállításhoz.
- Hang* hozzáférést biztosít a hanggal kapcsolatos összes beállításhoz.
- Képarány* Ezzel az opcióval a videó formátumát a képernyőhöz igazíthatja.
- Play Mode* videofájlok lejátszási beállításai.
- Felirat* felirat megjelenítéséhez a képernyőn (ha elérhető).
- Hangsáv* a hangsáv kiválasztásához (ha elérhető).

8.2.2 FÉNYKÉPEK BÖNGÉSZÉSE

Válassza ki a *Photo* elemet a Multimédia típusa közül, és válassza ki azt a fájlt, amelyből a diavetítésnek el kell indítania a lejátszást.



A lejátszás vezérléséhez lejátszás közben nyomja meg az **OK** gombot a menü megjelenítéséhez, vagy a **▼** gombot további tartalom megjelenítéséhez.

Elérhető opciók:

- Forgás* a kép elforgatásához a képernyőn
- Lejátszás/Szünet* a diavetítés lejátszásához vagy szüneteltetéséhez
- Információ* részletes információk megjelenítése a fájlról
- Menü* lépjen be a menübe a háttérzene beállításához.

8.2.3 ZENE LEJÁTSZÁSA

Válassza a *Zene* lehetőséget a Multimédia típusa közül, és válassza ki a lejátszandó fájlt.

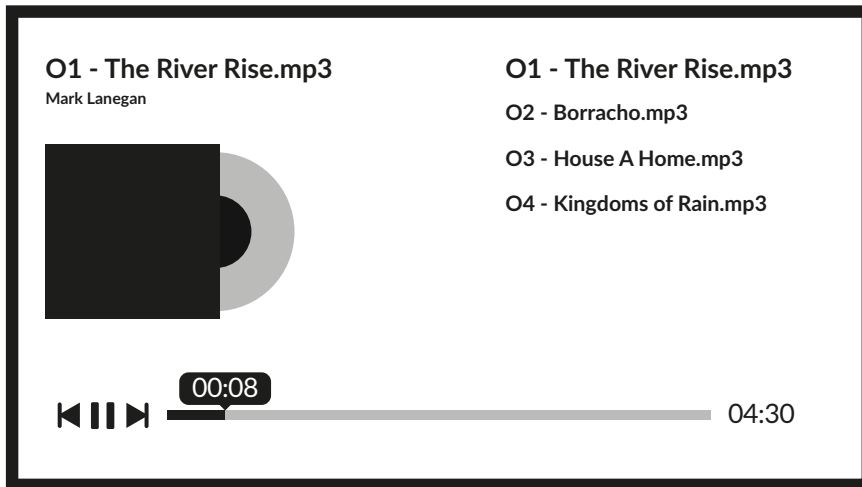

A lejátszás vezérléséhez használja a képernyőn vagy az RCU Multimedia gombokat.

JEGYZET: A túlmodulált mp3 fájl hangtorzulást okozhat lejátszás közben.

8.2.4 TALLÓZÁS FÁJLOKAT

Válasszon *Device* a Multimédia típus kiválasztásánál, és válassza ki a beírni kívánt mappát vagy fájlt a lejátszáshoz.

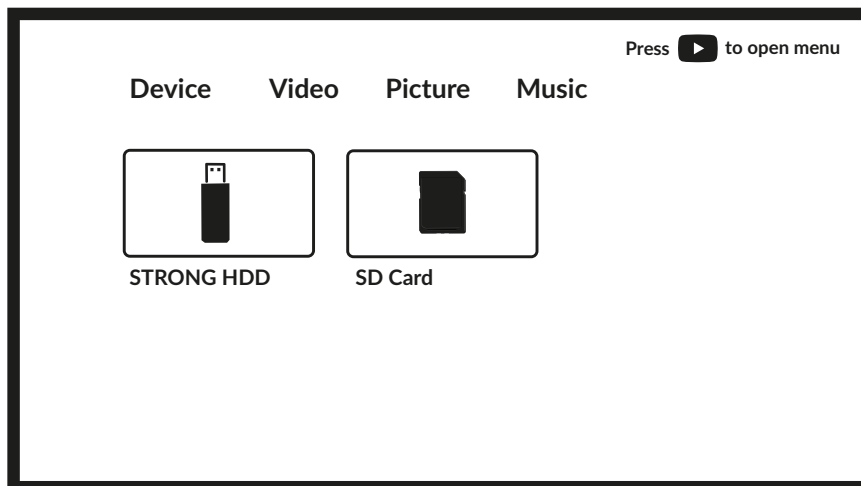

JEGYZET:

- Ez a menü csak a Smart Player által támogatott fájlokat mutatja.
- Előfordulhat, hogy más fájlkiterjesztésű fájlok nem jelennek meg, még akkor sem, ha ugyanarra az USB-tárolóeszközre vannak mentve.

9.0 HIBAELHÁRÍTÁS

Mielőtt szerviztechnikust hívna, tekintse át az alábbi információkat a tapasztalt probléma lehetséges okairól és megoldásairól. Ha a TV ellenőrzése után nem működik megfelelően, forduljon a helyi szervizhez vagy az STRONG márkakereskedőhöz. Alternatív megoldásként webhelyünkön keresztül is küldhet támogatási e-mailt www.strong-eu.com.

Problem	Possible cause and solution
Se kép, se hang	<ol style="list-style-type: none"> 1. Ellenőrizze, hogy a biztosíték vagy a megszakító működik-e. 2. Csatlakoztasson egy másik elektromos eszközt a konnektorba, hogy megbizonyosodjon arról, hogy működik vagy be van kapcsolva. 3. A hálózati csatlakozó rosszul érintkezik a konnektorral. 4. Ellenőrizze a jelforrást.
Nincs szín	<ol style="list-style-type: none"> 1. Változtassa meg a színrendszert. 2. Állítsa be a telítettséget. 3. Próbálj másik csatornát. Fekete-fehér műsor fogható.
A távirányító nem működik	<ol style="list-style-type: none"> 1. Cserélje ki az elemeket. 2. Az elemek nincsenek megfelelően behelyezve. 3. A fő áramellátás nincs csatlakoztatva.
Nincs kép, normális hang	<ol style="list-style-type: none"> 1. Állítsa be a fényerőt és a kontrasztot. 2. A műsorszórás meghibásodhat.
Normál kép, nincs hang	<ol style="list-style-type: none"> 1. Nyomja meg a hangerőnövelő gombot a hangerő növeléséhez. 2. A hangerő némításra van állítva, a hang visszaállításához nyomja meg a  gombot. 3. Cserélje ki a hangrendszert. 4. A műsorszórás meghibásodhat.
Szabálytalan hullámok a képen	Általában helyi interferencia okozza, például autók, nappali lámpák és hajszárítók. Állítsa be az antennát az interferencia minimalizálása érdekében.
Havas pontok, blokkolás és interferencia	<p>Ha az antenna a televíziós jel peremén helyezkedik el, ahol a jel gyenge, a képet pontok ronthatják, a műsor blokkolása vagy felszakadása lehet. Ha a jel rendkívül gyenge, szükség lehet egy speciális antenna felszerelésére a vétel javítása érdekében.</p> <ol style="list-style-type: none"> 1. Állítsa be a beltéri/kültéri antenna helyzetét és tájolását. 2. Ellenőrizze az antenna csatlakozását. 3. Finomhangolja a csatornát. 4. Próbálj másik csatornát. A műsorszórás meghibásodhat.
Szellem	A szellemeket a televíziós jel okozza, amely két úton halad. Az egyik a közvetlen út, a másik magas épületekről, dombokról vagy más tárgyokról tükröződik. Az antenna irányának vagy helyzetének megváltoztatása javíthatja a vételt.

Problem	Possible cause and solution
Rádiófrekvenciás interferencia	Ez az interferencia mozgó hullámokat vagy átlós csíkokat, és bizonyos esetekben a kontraszt elvesztését okozza a képen. Keresse meg és távolítsa el a rádióinterferencia forrását.
A videó lejátszása a kép lefagyását/ makróblokkokat vagy hasonló torzítást okoz, különösen HD tartalom esetén	Az USB-eszköz olvasási/írási sebessége túl alacsony lehet. Ügyeljen arra, hogy megfelelő sebességű és tárhellyel rendelkező USB-tárolóeszközt használjon. Előfordulhat, hogy a pendrive-ok (USB-meghajtók) nem támogatják a megfelelő sebességet.
Nincs jel vagy gyenge a jel, szaggatott vétel	<p>a) A kábelek meglazulhattak; nedvesség kerülhetett a kábelekbe vagy csatlakozókba, jelenleg heves esőzés vagy vihar. Ellenőrizze a kábelcsatlakozásokat, az LNB-t és az LNB és a vevőkészülék közé csatlakoztatott egyéb berendezéseket, vagy emelje ki az antennát. Várja meg, amíg elvonul az eső/vihar. Kérjen tanácsot a helyi műholdas szakértőtől.</p> <p>b) A parabolaantenna nem a (megfelelő) műhold(ok)ra mutat. Állítsa be az edényt. Kérjen tanácsot a helyi műholdas szakértőtől.</p> <p>c) A parabolaantenna túl kicsi, fák vagy épületek az útjában. Váltson nagyobb edényre, vagy változtassa meg az edény pozícióját.</p> <p>d) A jel túl erős, az edény túlméretes. Csatlakoztasson jelcsillapítót az LNB bemenetéhez. Kérjen tanácsot a helyi műholdas szakértőtől.</p>
Rossz kép/blokkolási hiba heves esőzéskor	A heves esőzés gyengíti a műholdjeleket, bizonyos szint alatt blokkolások lépnek fel. Győződjön meg arról, hogy az edény felszerelése megfelel a szabványoknak, hogy minimalizálja az eső hatását. Ha kétségei vannak, kérjen tanácsot a helyi műholdas szakértőtől.
Ha a TV kikapcsol, miután kábelt csatlakoztatott bármely csatlakozóhoz	Ismét kapcsolja be a TV-t.

JEGYZET: Ha a probléma a fenti megoldások után is fennáll, forduljon a helyi ügyfélszolgálathoz, vagy küldjön támogatási e-mailt webhelyünkön keresztül www.strong-eu.com.

10.0 MŰSZAKI ADATOK

Audio

Hangkimenet: 2 x 2 W

Video

Csatorna lefedettség: DVB-T2: 174 MHz-230 MHz; 470 MHz-860 MHz
DVB-C: 113-858 MHz
DVB-S2: 950 MHz-2150 MHz
Rendszer: DTV: DVB-T2, DVB-S2, DVB-C
ATV: PAL/SECAM (BG/DK/1)
AV: PAL, NTSC, SECAM

Connectors

1x DC 12 V (11,4 V ~ 12,6 V)
1x ANT/CABLE IN
1x SAT IN
1x CI
2x HDMI
1x USB
1x LAN (RJ-45)
1x S/PDIF (optikai)
1x AV IN 3,5 mm
1x FEJHALLGATÓ

Általános adatok

Üzemi feszültség: 100 ~ 240 V AC 50/60 Hz
Áramfelvétel: max. 45W / typ. 17W
Energiafogyasztás készenléti állapotban: ≤ 0,5 W
Hálózati adapter: 12V/4A
Üzemi hőmérséklet: +5 °C ~ +35 °C
Tárolási hőmérséklet: -15 °C ~ +45 °C
Működési páratartalom: 20% ~ 80% relatív páratartalom, nem kondenzál
Tárolási páratartalom: 10% ~ 90% relatív páratartalom, nem kondenzál
Méretek (SzxMxMa) mm-ben (állvánnyal): 552,9 x 147,8 x 369
Nettó tömeg: 2,5 kg

Adatvédelem:

Kérjük, vegye figyelembe, hogy a STRONG, gyártó partnerei, az alkalmazás-szolgáltatók és a szolgáltatásokat nyújtó szolgáltatók műszaki adatokat és kapcsolódó információkat gyűjthetnek és használhatnak fel, beleértve, de nem kizárólagosan, az eszközzel, a rendszerrel és az alkalmazásszoftverrel és a perifériákkal kapcsolatos műszaki információkat. A STRONG, gyártópartnerei, az alkalmazás-szolgáltatók és a szolgáltatásokat nyújtó szolgáltatók felhasználhatják ezeket az információkat termékeinek fejlesztésére, illetve szolgáltatások vagy technológiák Önnek való biztosítására, amennyiben azok olyan formában vannak, amely nem azonosítja Önt.

Ezenkívül kérjük, vegye figyelembe, hogy egyes – már a készülékben lévő vagy Ön által telepített – szolgáltatások regisztrációt kérhetnek, amelyhez személyes adatok megadása szükséges.

Emellett kérjük, vegye figyelembe, hogy egyes, nem előre telepített, de telepíthető szolgáltatások további figyelmeztetések nélkül is gyűjthetnek személyes adatokat, és hogy a STRONG nem tehető felelőssé az adatvédelem esetleges megsértéséért, amelyet előre nem telepített szolgáltatások okoznak.