

STRONG

 **Google TV**

HD SMART TV 24"

SRT 24HG4723C



Zastrzeżenie: Zmiany mogą być wprowadzone bez powiadomienia.

Instrukcje instalacji

SERVICE CENTER

AT	 support_at@strong-eu.com 0820 400 150 (€ 0,12/Min. österr. Festnetz)	HU	 support_hu@strong-eu.com +36 1 445 26 10
BG	 support_bg@strong-eu.com +359 32 634451	IT	 support_it@strong-eu.com
CZ	 support_cz@strong-eu.com 844 44 44 90	NL	 support_nl@strong-eu.com
DE	 support_de@strong-eu.com 0800 7788 787 (Gebührenfrei)	PL	 support_pl@strong-eu.com 801 702 017
DK	 support_dk@strong-eu.com	PT	 support_pt@strong-eu.com +351 2 100 06 125
ES	 support_es@strong-eu.com +34 91 119 61 76	SK	 support_sk@strong-eu.com 0850 15 05 50
FR	 support_fr@strong-eu.com	SL	 +386 1 828 08 58
HR	 +385 1 344 57 66	UA	 support_ua@strong-eu.com +380 (44) 238 61 50

Dostarczone przez STRONG Austria
Reprezentowane przez STRONG Ges.mbH
Teinfaltstraße 8/4.Zapasy
A-1010 Wiedeń, Austria
Adres e-mail: support_at@strong-eu.com

Licencje

Ten produkt zawiera jeden lub więcej programów chronionych jako dzieła nieopublikowane na mocy międzynarodowych i amerykańskich praw autorskich. Są one poufne i stanowią własność **Dolby Laboratories**. Ich powielanie lub ujawnianie, w całości lub w części, a także tworzenie na ich podstawie prac pochodnych bez wyraźnej zgody Dolby Laboratories jest zabronione. Prawa autorskie 2003-2009 Dolby Laboratories. Wszelkie prawa zastrzeżone.

TEN PRODUKT JEST SPRZEDAWANY Z OGRANICZONĄ LICENCJĄ I JEST UPRAWNIONY DO UŻYTKU TYLKO W POŁĄCZENIU Z TREŚCIĄ HEVC, KTÓRA SPEŁNIA KAŻDY Z TRZECH NASTĘPUJĄCYCH WARUNKÓW: (1) TREŚĆ HEVC TYLKO DO UŻYTKU OSOBISTEGO; (2) TREŚĆ HEVC, KTÓRA NIE JEST OFEROWANA NA SPRZEDAŻ; ORAZ (3) TREŚĆ HEVC, KTÓRA ZOSTAŁA UTWORZONA PRZEZ WŁAŚCICIELA PRODUKTU. TEGO PRODUKTU NIE MOŻNA UŻYWAĆ W POŁĄCZENIU Z ZAKODOWANĄ TREŚCIĄ HEVC UTWORZONĄ PRZEZ OSOBĘ TRZECIĄ, KTÓRĄ UŻYTKOWNIK ZAMÓWIŁ LUB KUPIŁ OD OSÓB TRZECICH, CHYBA ŻE UŻYTKOWNIK UZYSKA ODRĘBNIENIE PRAWA DO KORZYSTANIA Z PRODUKTU Z TAKĄ TREŚCIĄ OD LICENCJONOWANEGO SPRZEDAWCY TREŚCI. KORZYSTANIE Z TEGO PRODUKTU W ZWIĄZKU Z TREŚCIĄ ZAKODOWANĄ HEVC JEST OZNACZANE AKCEPTACJĄ OGRANICZONYCH UPRAWNIEŃ DO UŻYTKOWANIA, JAK WSKAZANO POWYŻEJ.

UPROSZCZONA DEKLARACJA ZGODNOŚCI UE

Niniejszym firma STRONG oświadcza, że urządzenia SRT 24HG4723C są zgodne z dyrektywą 2014/53/UE.

Pełny tekst deklaracji zgodności UE jest dostępny pod następującym adresem internetowym: <https://eu.strong-eu.com/downloads/>

Zastrzega się możliwość zmian. W wyniku ciągłych prac badawczo-rozwojowych specyfikacje techniczne, konstrukcja i wygląd produktów mogą ulec zmianie. Wyprodukowano na licencji Dolby Laboratories. Dolby, Dolby Audio i symbol podwójnego D są znakami towarowymi Dolby Laboratories Licensing Corporation. Terminy HDMI, HDMI High-Definition Multimedia Interface, HDMI Trade dress i logo HDMI są znakami towarowymi lub zarejestrowanymi znakami towarowymi firmy HDMI Licensing Administrator, Inc. Wi-Fi jest zarejestrowanym znakiem towarowym firmy Wi-Fi Alliance®. Netflix jest zarejestrowanym znakiem towarowym Netflix, Inc. YouTube™ jest znakiem towarowym Google Inc. Wszystkie nazwy produktów są znakami towarowymi lub zarejestrowanymi znakami towarowymi ich właścicieli.

© STRONG 2025. Wszelkie prawa zastrzeżone.

SPIS TREŚCI

Aby uzyskać najlepszą wydajność i bezpieczeństwo, prosimy o dokładne zapoznanie się z niniejszą instrukcją. Prosimy zachować tę instrukcję do wykorzystania w przyszłości.



1.0 INSTRUKCJA	4
1.1 INSTRUKCJE BEZPIECZEŃSTWA	4
1.2 SKŁADOWANIE	4
1.3 AKCESORIA	5
1.4 KONFIGURACJA SPRZĘTU	5
2.0 INSTALACJA	6
2.1 USTAWIENIE HASŁA	6
2.2 PANEL PRZEDNI	6
2.3 PANEL TYLNY	6
2.4 ZDALNE STEROWANIE	7
2.5 INSTALOWANIE BATERII	8
2.6 KORZYSTANIE Z PILOTA NA PODCZERWIENI	9
3.0 PIERWSZA INSTALACJA	9
3.1 INSTALACJE KANAŁOWE DLA TELEWIZJI KABLOWEJ	11
3.2 INSTALACJE KANAŁOWE DLA ANTEN	13
3.3 INSTALACJE KANAŁOWE DLA SATELITY	14
4.0 EKRAŃ GŁÓWNY	16
4.1 WEJŚCIA	17
4.2 SIEĆ I INTERNET	17
5.0 KORZYSTANIE Z TELEWIZJI NA ŻYWO	20
5.1 INSTALACJA KANAŁU	20
5.2 OGLĄDANIE KANAŁÓW TELEWIZYJNYCH	21

5.3 ELEKTRONICZNY PRZEWODNIK PO PROGRAMACH (EPG)	21
5.4 MENU TV	21
6.0 MOŻLIWOŚCI SMART TV	22
7.0 USTAWIENIA SYSTEMOWE	23
7.1 MENU GŁÓWNE USTAWIEŃ	23
7.2 MENU SYSTEMOWE	23
8.0 MULTIMEDIA	24
8.1 PRZYPOMNIENIE DOTYCZĄCE KORZYSTANIA Z URZĄDZEŃ PAMIĘCI MASOWEJ USB	24
8.2 ODTWARZACZ MULTIMEDIALNY	24
8.2.1 ODTWÓRZ FILMY	25
8.2.2 PRZEGLĄDAJ ZDJĘCIA	26
8.2.3 ODTWARZAJ MUZYKĘ	27
8.2.4 PRZEGLĄDAJ PLIKI	27
9.0 ROZWIĄZYWANIE PROBLEMÓW	28
10.0 SPECYFIKACJE	30

1.0 INSTRUKCJA

1.1 INSTRUKCJE BEZPIECZEŃSTWA

Przed przystąpieniem do użytkowania zestawu należy przeczytać całą instrukcję. Zachowaj instrukcję do późniejszego wykorzystania.

- Należy używać wyłącznie dodatków/akcesoriów określonych lub dostarczonych przez producenta (takich jak specjalny zasilacz, bateria itp.).
- Przed instalacją lub uruchomieniem urządzenia należy zapoznać się z informacjami dotyczącymi instalacji elektrycznej i bezpieczeństwa, które znajdują się na tylnej obudowie zewnętrznej.
- Aby ograniczyć ryzyko pożaru lub porażenia prądem, nie należy narażać urządzenia na działanie deszczu i wilgoci.
- Nie należy utrudniać wentylacji poprzez zakrywanie otworów wentylacyjnych takimi przedmiotami jak gazety, obrusy, zasłony, itp.
- Urządzenie nie powinno być narażone na kapanie lub rozchlapywanie, nie należy też stawiać na nim żadnych przedmiotów wypełnionych płynami, np. wazonów.
- Znak  ten wskazuje na ryzyko porażenia prądem elektrycznym. Przewody zewnętrzne muszą zostać zainstalowane przez osobę przeszkoloną lub należy użyć gotowych przewodów lub sznurów.
- Aby zapobiec obrażeniom, urządzenie musi być solidnie przymocowane do podłogi/ściany zgodnie z instrukcją instalacji.
- Nieprawidłowa wymiana akumulatora grozi wybuchem. Należy zastąpić je wyłącznie takimi samymi lub równoważnymi typami.
- Akumulatora (akumulatora lub akumulatorów) nie należy narażać na działanie nadmiernego ciepła, np. światła słonecznego, ognia itp.
- Nadmierne ciśnienie dźwięku w słuchawkach dousznych i nausznych może powodować utratę słuchu.
- Słuchanie muzyki na wysokim poziomie głośności przez dłuższy czas może spowodować uszkodzenie słuchu.
- Aby ograniczyć ryzyko uszkodzenia słuchu, należy obniżyć głośność do bezpiecznego, komfortowego poziomu i ograniczyć czas słuchania na wysokim poziomie głośności.
- Wtyczka sieciowa lub złącze urządzenia służą jako urządzenie rozłączające i muszą być łatwo dostępne. Gdy nie używasz kabla zasilającego lub przemieszczasz się, zadбай o niego, np. zwiąż go opaską kablową lub czymś podobnym. Musi być wolny od ostrych krawędzi lub podobnych przedmiotów, które mogą powodować ścieranie przewodu zasilającego. Przy ponownym uruchomieniu należy sprawdzić, czy przewód zasilający nie jest uszkodzony. W przypadku uszkodzenia należy wymienić przewód zasilający na podobny o takich samych parametrach. Brak sygnalizacji świetlnej na urządzeniu nie oznacza, że jest ono całkowicie odłączone od sieci. Aby całkowicie odłączyć urządzenie, należy wyciągnąć wtyczkę sieciową.
- Przy utylizacji baterii należy zwrócić uwagę na aspekty środowiskowe.
- Na urządzeniu nie należy umieszczać żadnych źródeł otwartego ognia, np. zapalonych świec.
-  Aby zapobiec rozprzestrzenieniu się ognia, należy zawsze trzymać świece i inne otwarte źródła ognia z dala od produktu.
- Terminal USB może dostarczyć maksymalnie 500 mA.
-  Sprzęt oznaczony tym symbolem jest urządzeniem elektrycznym klasy II lub urządzeniem podwójnie izolowanym. Został zaprojektowany w taki sposób, że nie wymaga podłączenia do uziemienia.

Środowisko operacyjne

- Nie należy instalować tego sprzętu w przestrzeniach zamkniętych, takich jak regały na książki lub podobne meble.
- Nie należy używać zestawu w pobliżu wilgotnych lub zimnych miejsc, należy chronić zestaw przed przegrzaniem.
- Chronić przed bezpośrednim działaniem promieni słonecznych.
- Nie używaj zestawu w pobliżu miejsc zakurzonych.
- Nie należy umieszczać świecy w miejscu dostępnym dla osób postronnych, aby zapobiec przedostaniu się łatwopalnych ciał obcych do wnętrza telewizora.

Dyrektywa WEEE



Prawidłowa utylizacja tego produktu. Oznaczenie to oznacza, że produktu tego nie należy wyrzucać razem z innymi odpadami domowymi na terenie UE. Aby zapobiec potencjalnym szkodom dla środowiska i zdrowia ludzi wynikającym z niekontrolowanego usuwania odpadów, należy poddawać je odpowiedzialnemu recyklingowi, promując w ten sposób zrównoważone ponowne wykorzystanie zasobów materialnych. Aby zwrócić używane urządzenie, skorzystaj z systemów zwrotu i odbioru lub skontaktuj się ze sprzedawcą, u którego produkt został zakupiony. Mogą oddać ten produkt do recyklingu w sposób bezpieczny dla środowiska.

1.2 SKŁADOWANIE

Twoje urządzenie zostało starannie sprawdzone i zapakowane przed wysyłką. Rozpakowując produkt, należy upewnić się, że wszystkie części są dołączone i przechowywać opakowanie w miejscu niedostępnym dla dzieci. Zalecamy zachowanie opakowania przez cały okres gwarancji, aby zapewnić doskonałą ochronę urządzenia na wypadek naprawy lub gwarancji.

1.3 AKCESORIA

- 1x Instrukcja obsługi
- 1x Instrukcja bezpieczeństwa/Karta gwarancyjna
- 1x Pilot zdalnego sterowania
- 2 baterie AAA
- 1x Podstawka centralna (składająca się z trzech części)
- 6x Śruby do nóżek
- 1x Kabel zasilający
- 1x Zasilacz (200V-12V)
- 1x Zasilacz samochodowy (12V)

1.4 KONFIGURACJA SPRZĘTU

Rys. 1

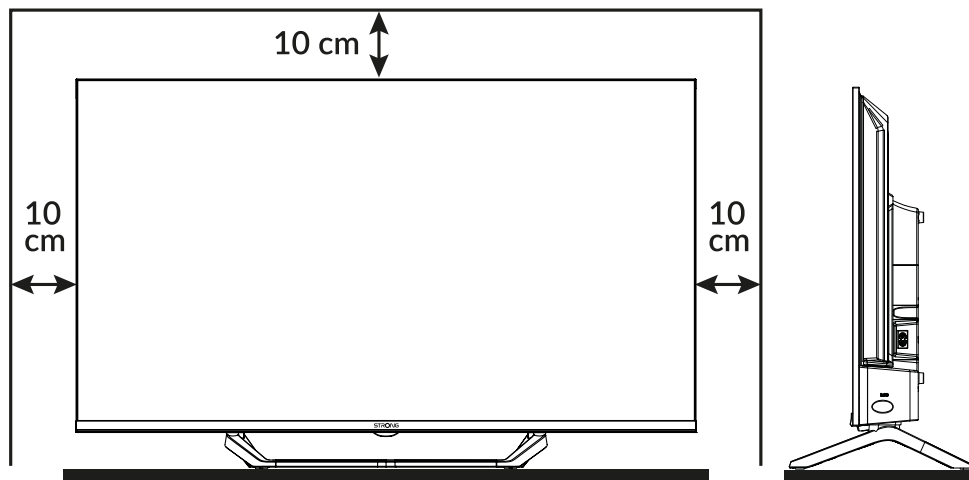

Wyświetlacz należy zamontować na stabilnej, poziomej powierzchni, np. stole lub biurku. Aby zapewnić wentylację, należy pozostawić wokół zestawu co najmniej 10 cm wolnej przestrzeni. Aby zapobiec jakimkolwiek awariom i niebezpiecznym sytuacjom, prosimy nie umieszczać żadnych przedmiotów na zestawie. Urządzenie to można stosować w klimacie tropikalnym i umiarkowanym.

NOTATKA: Po wyłączeniu telewizora i odłączeniu go od zasilania wyczyść ekran miękką, suchą ściereczką. Unikaj stosowania płynów do czyszczenia szkła i innych domowych środków czyszczących.

Niniejsza instrukcja obsługi zawiera szczegółowe wskazówki dotyczące instalacji i użytkowania telewizora. Symbole mają następujące znaczenie:

OSTRZEŻENIE	Oznacza informację ostrzegawczą.
NOTATKA	Oznacza wszelkie inne dodatkowe ważne lub pomocne informacje.
MENU	Reprezentuje przycisk na pilocie lub telewizorze.
<i>Przenieść się</i>	Reprezentuje element menu w oknie.

2.0 INSTALACJA

2.1 USTAWIENIE HASŁA

Hasło jest ustawiane przez użytkownika podczas pierwszej instalacji opisanej w rozdziale 3 (Krok 5). Można wprowadzić wybrany przez siebie kod, należy jednak pamiętać, że aby zresetować hasło, konieczne będzie Reset systemu, co spowoduje powrót do ustawień fabrycznych i utratę wszystkich ustawień wprowadzonych przez użytkownika.

2.2 PANEL PRZEDNI

Rys. 2

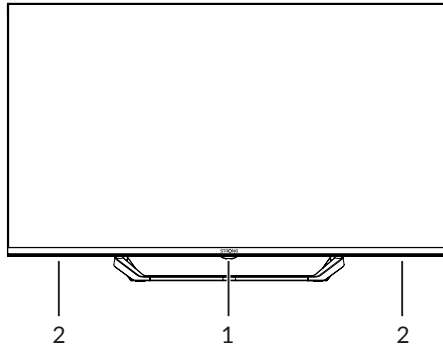

NOTATKA: Grafiki mają charakter poglądowy.

1. Wskaźnik zasilania/czujnik zdalny
2. Głośniki

2.3 PANEL TYLNY

NOTATKA: Grafiki mają charakter poglądowy.

Rys. 3

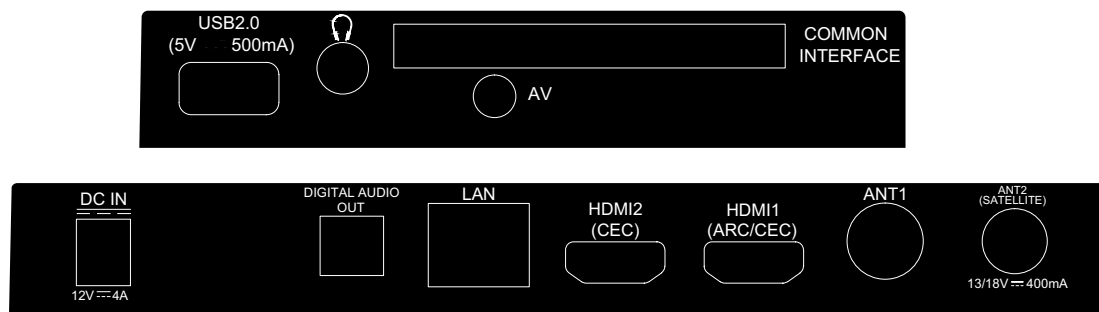

1. USB 2.0
2. SŁUCHAWKI
3. CI
4. Wejście AV
5. Prąd stały wchodzący
6. WYJŚCIE AUDIO CYFROWE (optyczne)
7. Sieć lokalna
8. HDMI 2 (CEC)

Port USB 2.0.
Wyjście audio słuchawek lub słuchawek dousznych. Głośniki zostaną wyciszone po podłączeniu słuchawek i wybraniu ich.
Wstaw moduł dostępu warunkowego (CAM).
Podłączenie odtwarzacza DVD lub innego urządzenia za pomocą kabla AV 3,5 mm do telewizora w celu odtwarzania filmów na ekranie telewizora.
Złącze 12V do podłączenia kabla 12V
Za pomocą kabla optycznego podłącz telewizor do kompatybilnego wzmacniacza cyfrowego lub zestawu kina domowego.
Połącz się z routerem internetowym, aby uzyskać dostęp do Internetu/aplikacji.
Podłącz sygnał wejściowy HDMI ze źródła sygnału, takiego jak odtwarzacz DVD, Blu-ray lub konsola do gier.

9. HDMI 1 (ARC/CEC)

Podłącz sygnał wejściowy HDMI ze źródła sygnału, takiego jak odtwarzacz DVD, Blu-ray, konsola do gier lub bezpośrednio do wzmacniacza cyfrowego obsługującego funkcję ARC. Wejście to wyposażono w funkcję ARC (Audio Return Channel) umożliwiającą realizację połączeń audio i zapewniającą pełną obsługę dźwięku Dolby.

10. ANTENA WEJŚCIE 1

11. MRÓWKA 2/ SAT IN Dish LNB.

Podłącz kabel koncentryczny, aby odbierać sygnał z anteny DVB-T/T2 lub kabla DVB-C. Podłącz kabel koncentryczny, aby odbierać sygnał satelitarny DVB-S/S2 z konwertera

NOTATKA: Jeśli telewizor wyłączy się po podłączeniu kabla do dowolnego złącza, wystarczy go ponownie włączyć.

2.4 ZDALNE STEROWANIE

Rys. 4

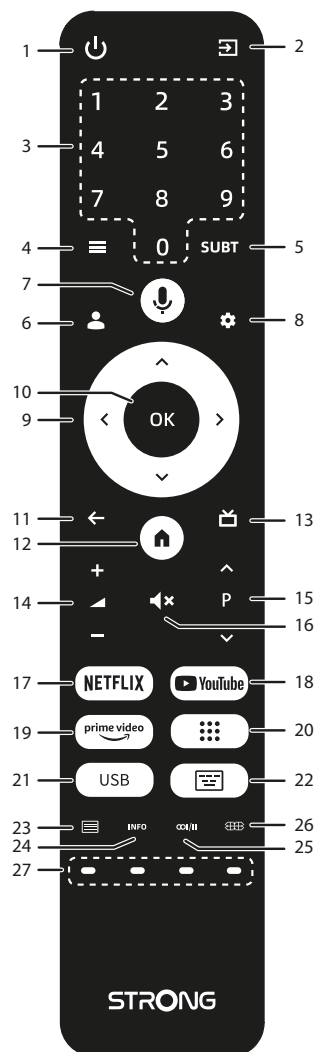

- 1.
- 2.
3. 0 ~ 9
- 4.
5. **NAPISY**
- 6.
- 7.
- 8.
- 9.
10. **Dobrze**
- 11.
- 12.
- 13.

- Naciśnij, aby włączyć telewizor lub przełączyć go w tryb czuwania.
- Naciśnij, aby uzyskać dostęp do źródeł telewizyjnych.
- Wybierz kanał bezpośrednio.
- Naciśnij, aby uzyskać dostęp do opcji menu w trybie TV.
- Włączanie/wyłączanie napisów w trybie DTV.
- Naciśnij, aby wybrać konto.
- Naciśnij, aby aktywować funkcję sterowania głosem*.
- Naciśnij, aby uzyskać dostęp do ustawień telewizora.
- Poruszaj się po menu.
- Potwierdź wybór.
- Naciśnij, aby powrócić do poprzednio oglądanego kanału.
- W menu: Powrót do poprzedniego menu.
- Przejdź do pulpitu głównego.
- Naciśnij, aby wyświetlić informacje EPG w trybie TV.

- | | |
|------------------------|--|
| 14. Objętość +/- | Dostosuj głośność. |
| 15. | Naciśnij, aby wyciszyć lub przywrócić dźwięk. |
| 16. P +/- | Zmień program na wyższy lub niższy. |
| 17. NETFLIX | Naciśnij, aby uzyskać bezpośredni dostęp do serwisu Netflix**. |
| 18. YouTube | Naciśnij, aby uzyskać bezpośredni dostęp do serwisu YouTube. |
| 19. najlepsze wideo | Kliknij, aby uzyskać bezpośredni dostęp do Prime Video***. |
| 20. | Naciśnij, aby wyświetlić listę aplikacji. |
| 21. USB | Wejść do menu Multimedia. |
| 22. | Wyświetla klawiaturę w trybie LiveTV. |
| 23. | Naciśnij, aby wejść do telegazety. |
| 24. INFORMACJE | Naciśnij, aby wyświetlić informacje o kanale w trybie LiveTV. |
| 25. | Wybór ścieżki audio. |
| 26. | Naciśnij, aby zmienić ustawienia ekranu. |
| 27. PRZYCISKI KOLOROWE | Używać zgodnie z instrukcją obsługi interfejsu. |

*Sterowanie głosem i niektóre inne funkcje mogą działać tylko po sparowaniu pilota z telewizorem.

** Członkostwo nie jest zawarte w cenie. Serwis Netflix jest dostępny w wybranych krajach. Aby korzystać z serwisu Netflix, należy założyć konto. Wymagany szerokopasmowy Internet. Więcej szczegółów znajdziesz na stronie www.netflix.com/TermsOfUse.

*** Członkostwo nie jest zawarte w cenie. Usługa Prime jest dostępna w wybranych krajach. Aby korzystać z serwisu Prime Video, należy założyć konto. Wymagany szerokopasmowy Internet. Więcej szczegółów na stronie www.primevideo.com.

2.5 INSTALOWANIE BATERII

Rys. 5

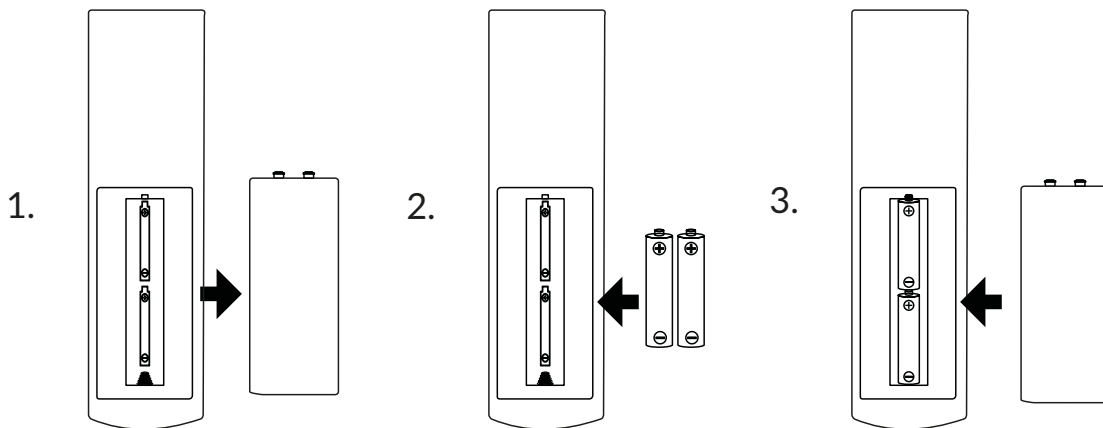

Zdejmij pokrywę baterii z pilota i włóż do komory 2 baterie rozmiaru AAA. Upewnij się, że oznaczenia biegunowości wewnątrz komory są zgodne.

NOTATKA: Zdjęcia mają wyłącznie charakter poglądowy. Rzeczywiste przedmioty mogą się różnić.

- 1 Otwórz pokrywę.
2. Włóż baterie do komory i upewnij się, że bieguny są prawidłowe.
- 3 Zamknij pokrywę.

Środki ostrożności przy korzystaniu z akumulatora

Niewłaściwe użytkowanie baterii może spowodować wyciek. Dokładnie postępuj zgodnie z poniższymi instrukcjami.

1. Zwróć uwagę na biegunowość baterii, aby uniknąć zwarcia.
2. Jeśli napięcie akumulatora jest niewystarczające, co wpływa na zasięg użytkowania, należy wymienić akumulator na nowy. Wyjmij baterie z pilota, jeżeli nie będziesz go używać przez dłuższy czas.
3. Nie należy stosować jednocześnie różnych rodzajów baterii (na przykład baterii manganowych i alkalicznych).
4. Nie wrzucaj akumulatora do ognia, nie ładuj go ani nie rozkładaj.

5. Prosimy utylizować baterie zgodnie z obowiązującymi przepisami ochrony środowiska.

2.6 KORZYSTANIE Z PILOTA NA PODCZERWIENI

- Aby użyć pilota, należy skierować go w stronę czujnika zdalnego sterowania. Przedmioty znajdujące się między pilotem a czujnikiem pilota mogą blokować normalną pracę urządzenia.
- Nie należy narażać pilota na gwałtowne wibracje. Ponadto nie należy wylewać na pilota żadnych płynów i pozostawiać go w miejscu o dużej wilgotności.
- Nie wystawiaj pilota na bezpośrednie działanie promieni słonecznych, gdyż może to spowodować odkształcenie urządzenia pod wpływem ciepła.
- Pilot zdalnego sterowania nie będzie działał, gdy czujnik pilota będzie wystawiony na bezpośrednie działanie promieni słonecznych lub STRONG oświetlenia. Jeśli tak, zmień oświetlenie lub położenie telewizora albo użyj pilota bliżej czujnika zdalnego sterowania.

*aby potwierdzić swój wybór użyj przycisku OK lub przycisku ►.

3.0 PIERWSZA INSTALACJA

Po prawidłowym wykonaniu wszystkich połączeń włącz telewizor.

Proszę postępować zgodnie z procedurą pierwszej instalacji (FTI) wyświetlaną na ekranie i dokończyć instalację.

To zajmie kilka minut.

Krok 1



Na stronie powitalnej wybierz preferowany język i lokalizację, naciśnij OK, aby przejść do następnego kroku.

Krok 2

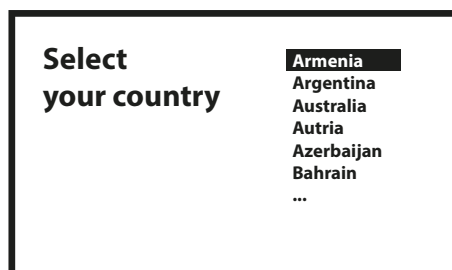

Wybór rodzaju instalacji.

Istnieją dwa różne sposoby instalacji: pełny i podstawowy, w zależności od potrzeb.

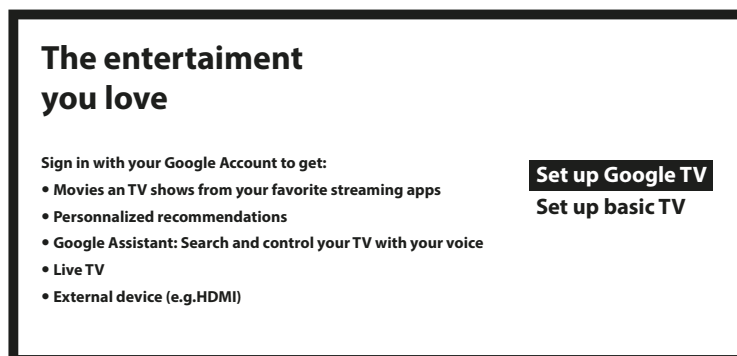

W przypadku podstawowej wersji telewizji otrzymasz: telewizję na żywo i urządzenia zewnętrzne (np. HDMI)

With basic TV, you will get

- Movies an TV shows from your favorite streaming apps
- Personalized recommendations
- Google Assistant: Search and control your TV with your voice
- Live TV
- External device (e.g.HDMI)

Set up Google TV
Set up basic TV

Możesz z łatwością przenieść sieć Wi-Fi oraz konto Google ze swojego telefonu z systemem Android do telewizora.

Set up with the Google Home App

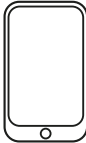





Download and open the Google Home App on your phone to get started. Scan the QR code.
Set up on TV instead



Krok 3

Select your Wi-Fi network

You can also connect an Ethernet cable to connect to the internet.

-  2000_5G
-  1600_4G
-  3600_2.4G
-  500_2.4GHz

Wybierz sieć Wi-Fi, aby połączyć się z Internetem. Alternatywnie istnieje również możliwość podłączenia kabla Ethernet do wejścia z tyłu.

Krok 4

Po zainstalowaniu Internetu czas na założenie konta.

Google

Sign in

use your google account

Email or phone

[Forgot your email?](#)

Parowanie pilota.

Krok 5

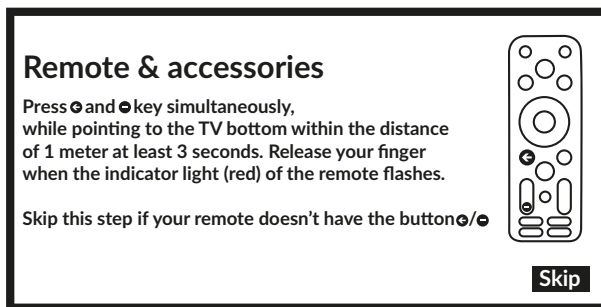

Przyciski do jednoczesnego naciśnięcia.

Ustawienie hasła

Krok 6

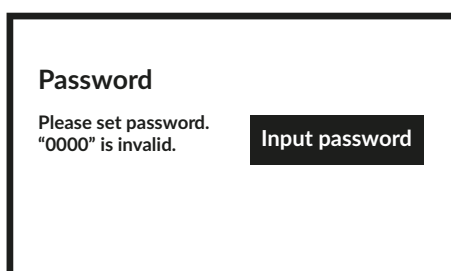

Wybór tunera.

Krok 7

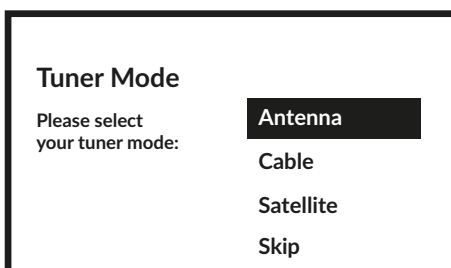

Aby zainstalować kanały do transmisji naziemnej, satelitarnej lub kablowej proszę wybrać opcję *Antena, Kabel lub Satelita*, a następnie wybrać żądany typ kanałów: *Cyfrowe, Analogowe*.
Jeżeli nie jesteś zainteresowany instalacją żadnego kanału telewizyjnego naciśnij przycisk *Pomiń*. W ten sposób telewizor dokończy instalację.

3.1 INSTALACJE KANAŁOWE DLA TELEWIZJI KABLOWEJ

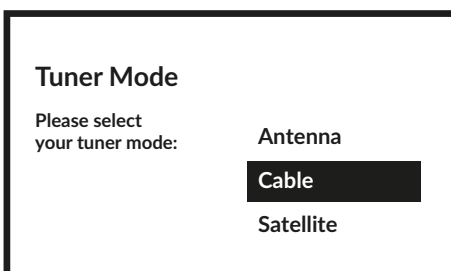

Wybierz tryb tunera *Kablowy* i naciśnij **OK**, aby kontynuować.

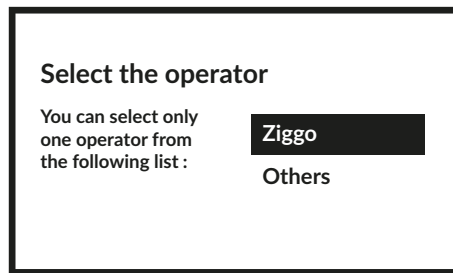

Wybierz operatora z poniższej listy lub wybierz opcję *Inny*, jeśli nie masz wstępnie zdefiniowanego operatora lub jeśli różni się on od operatorów wymienionych. Po zakończeniu naciśnij **OK**, aby kontynuować.

NOTATKA: Nie wszystkie kraje mają predefiniowanych operatorów. Jeśli w wybranym przez Ciebie kraju nie ma takiego biura, ten krok zostanie pominięty.

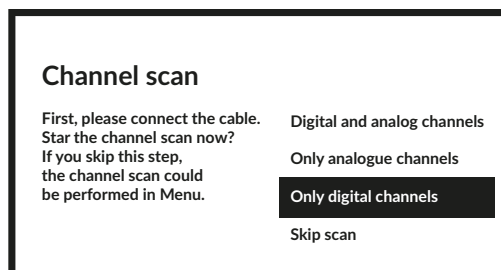

Pierwszym krokiem jest podłączenie kabla. Następnie należy rozpocząć skanowanie kanałów. Możesz wybierać pomiędzy kanałami *cyfrowymi i analogowymi*, *wyłącznie kanałami analogowymi* lub *wyłącznie kanałami cyfrowymi*. Jeżeli pominiiesz ten krok, możesz wykonać skanowanie kanałów później, wchodząc do menu telewizora. Naciśnij **OK**, aby potwierdzić wybór.

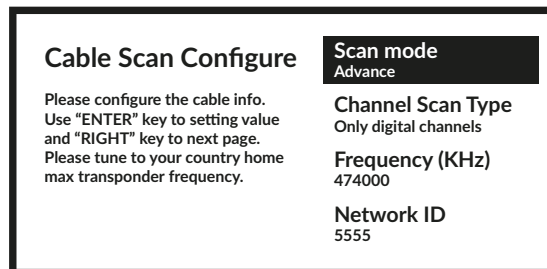

W menu Tryb skanowania możesz przeprowadzić pełne skanowanie, wybierając opcję *Pełne*, natomiast po wybraniu opcji *Zaawansowane* możesz przeprowadzić skanowanie, korzystając z danych dotyczących częstotliwości i identyfikatora sieci dostarczonych przez operatora. Użyj przycisku **OK**, aby ustawić wartość i ►, aby rozpocząć skanowanie kanałów.

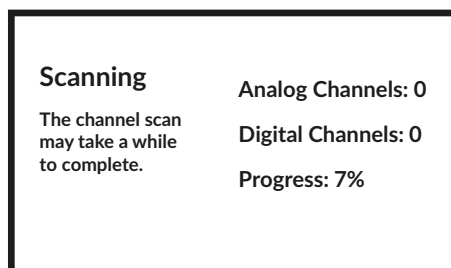

Następnym krokiem będzie rozpoczęcie skanowania kanałów, które potrwa kilka minut.

3.2 INSTALACJE KANAŁOWE DLA ANTEN

Wybierz tryb tunera Antena i naciśnij OK, aby kontynuować.

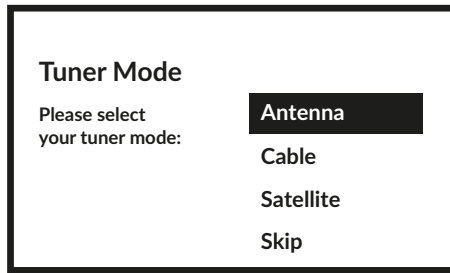

Wybierz preferowaną metodę zamawiania kanałów.

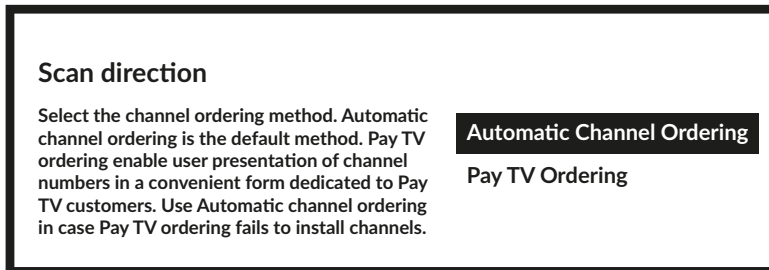

*Automatyczne zamawianie kanałów jest metodą domyślną. Zamówienie telewizji płatnej pozwala klientowi wybrać wyświetlanie odpowiadających mu numerów kanałów. Użyj funkcji *Automatycznego zamawiania kanałów*, jeśli instalacja kanałów nie jest możliwa w ramach zamawiania telewizji płatnej. Naciśnij OK, aby kontynuować.*

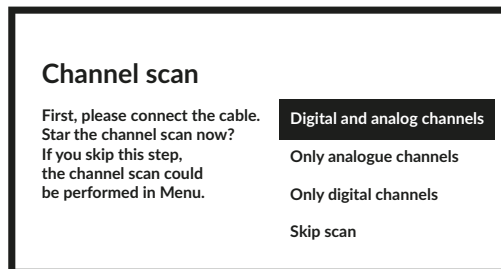

Pierwszym krokiem jest podłączenie kabla antenowego. Następnie należy rozpocząć skanowanie kanałów. Możesz wybierać pomiędzy kanałami *cyfrowymi i analogowymi, tylko kanałami analogowymi* lub *tylko kanałami cyfrowymi*. Jeżeli pominiiesz ten krok, możesz wykonać skanowanie kanałów później, wchodząc do menu telewizora. Naciśnij OK, aby potwierdzić wybór.

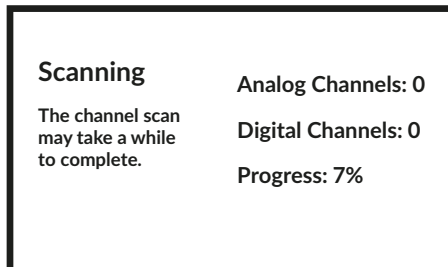

Następnym krokiem jest rozpoczęcie wyszukiwania kanałów, co zajmie kilka minut.

3.3 INSTALACJE KANAŁOWE DLA SATELITY

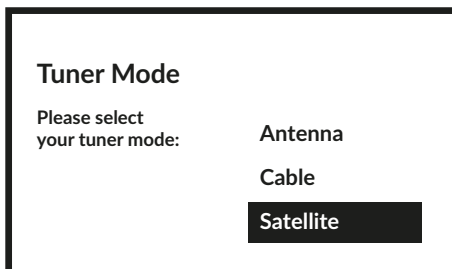

Wybierz tryb tunera *Satelita* i naciśnij **OK**, aby kontynuować.

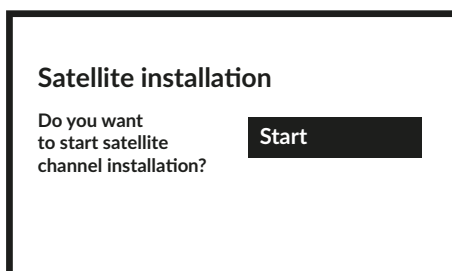

Naciśnij **OK**, aby rozpocząć instalację kanałów satelitarnych.

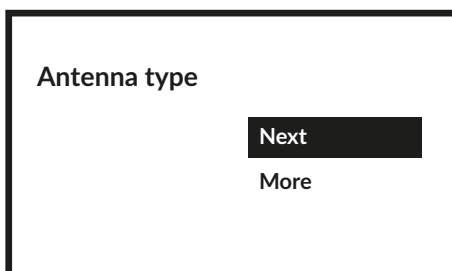

Wybierając *Dalej*, przejdziesz do strony *Wybierz operatora*, natomiast wybierając *Więcej* uzyskasz dostęp do strony *Typ anteny satelitarnej*, jeśli znajdzie potrzeba ustawienia DiSEqC lub Unicable.

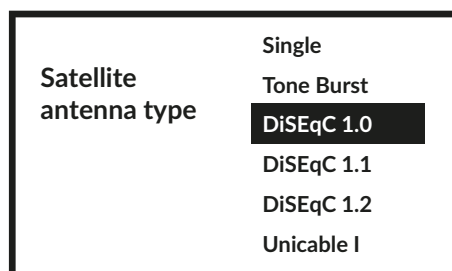

Jeśli szukasz listy LNB musisz przejść do zakładki *Ogólne* i nacisnąć **OK**.

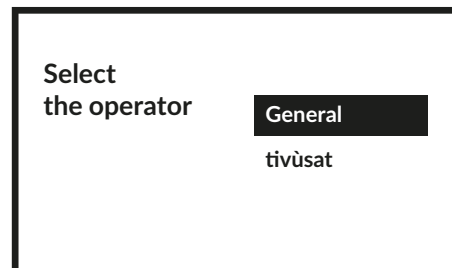

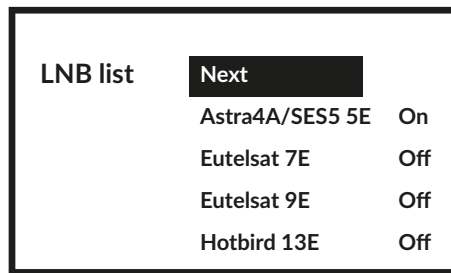

Za pomocą **▲▲▼▲↔↓▽▶ ▲▼** możesz wybrać satelitę (lub satelity), do których skierowana jest antena. Naciśnij **OK**, aby uzyskać dostęp do podmenu umożliwiającego aktywację lub dezaktywację wybranego satelity oraz ustawienie jego różnych parametrów. Po dokonaniu wszystkich ustawień wybierz **DALEJ**, aby kontynuować.

NOTATKA: Aby skonfigurować parametry DiSEqC lub Unicable, konieczne jest wybranie opcji Więcej w poprzednich krokach.

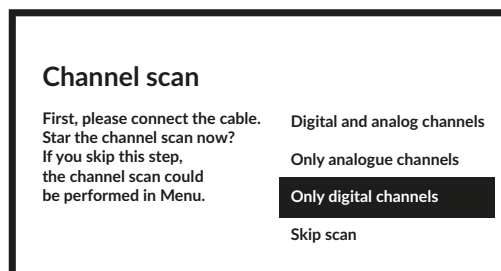

Pierwszym krokiem jest podłączenie satelity. Następnie należy rozpocząć skanowanie kanałów. Jeżeli pominiesz ten krok, możesz wykonać skanowanie kanałów później, wchodząc do menu telewizora. Naciśnij **OK**, aby potwierdzić wybór.

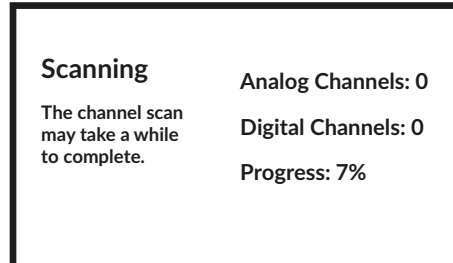

Następnym krokiem jest rozpoczęcie wyszukiwania kanałów, co zajmie kilka minut. Gratulacje! Pomyślnie ukończyłeś pierwszą instalację telewizora.

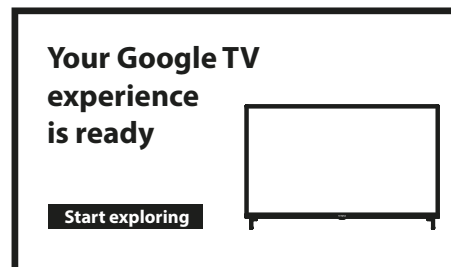

4.0 EKTRAN GŁÓWNY

Ekran główny jest najważniejszym ekranem tego modelu telewizora.

EKRAN GŁÓWNY - podstawowa instalacja z możliwością dostępu do konta i internetu w późniejszym czasie.

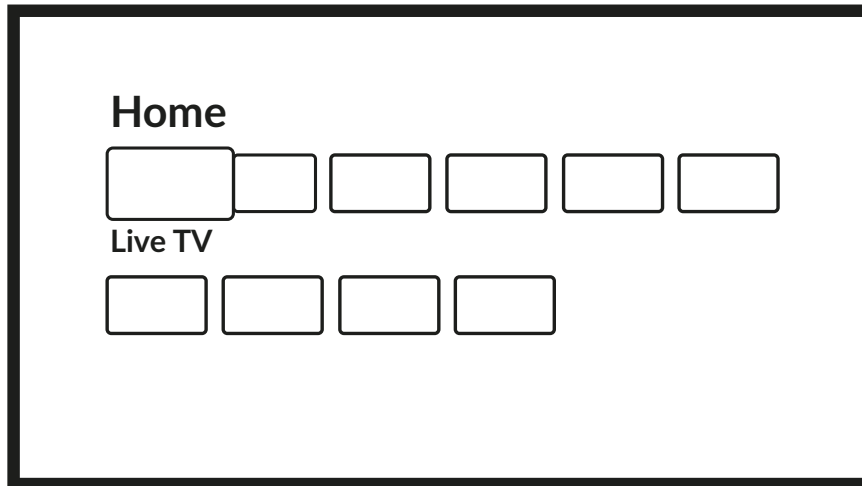

Pełna instalacja EKRANU GŁÓWNEGO:

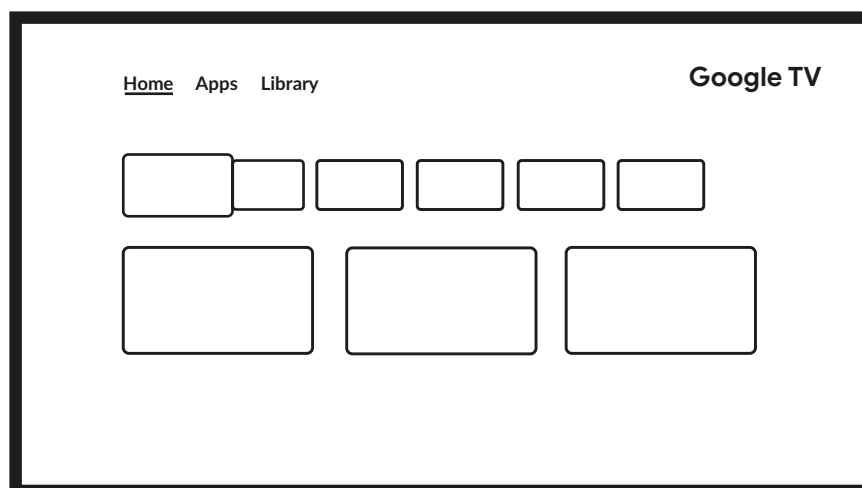

4.1 WEJŚCIA

Telewizor posiada następujące możliwe wejścia lub źródła: *ATV, ANTENA, KABEL lub SATELITARNA* do podglądu zainstalowanych kanałów telewizyjnych na żywo lub *HDMI 1, HDMI 2, HDMI 3 i AV* do wyboru połączenia z urządzeniami zewnętrznymi.

Aby uzyskać dostęp do tej opcji, wybierz pozycję Wejścia na ekranie głównym lub naciśnij przycisk **INPUT** na pilocie. Wybierz źródła sygnału wejściowego dla urządzeń podłączonych do telewizora przez różne wejścia lub porty.

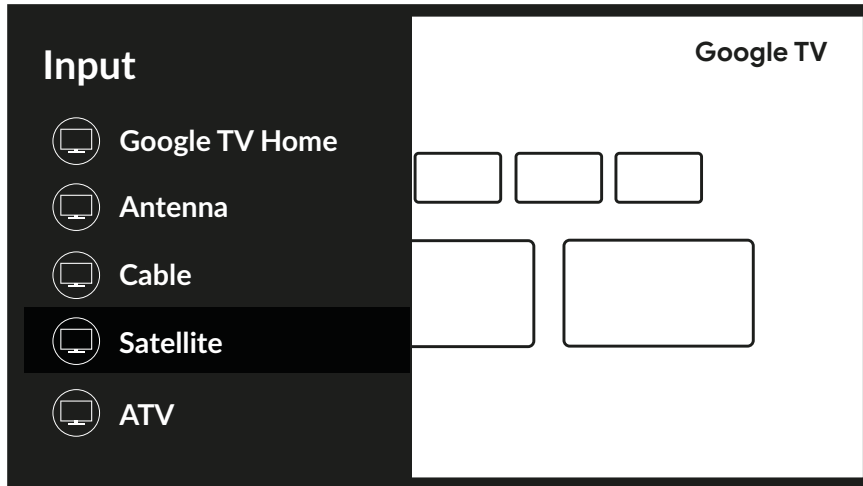

4.2 SIEĆ I INTERNET

Połączenie z Internetem umożliwia instalację i korzystanie z aplikacji internetowych (np. You Tube, Netflix itp.) oraz korzystanie z innych zalet Smart TV.

Dostęp do części dotyczącej połączenia sieciowego i internetowego jest możliwy poprzez rozdział *Sieć i Internet* w menu *Ustawienia* lub poprzez panel szybkiego dostępu na ekranie głównym.

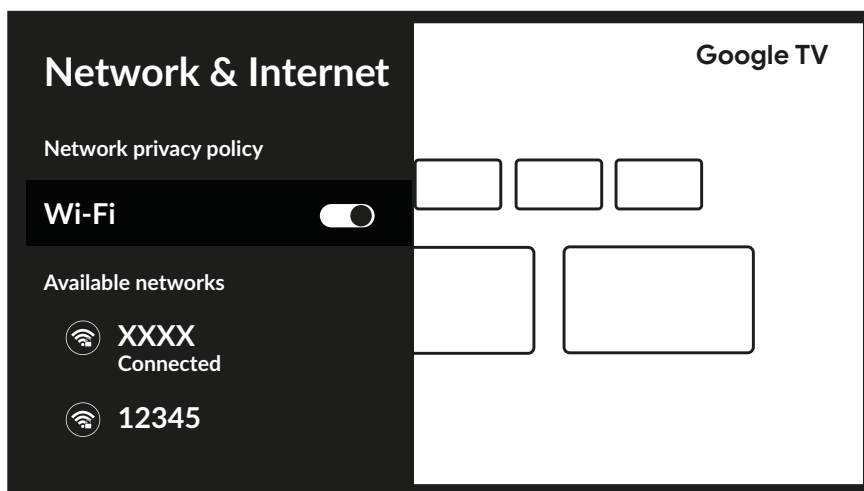

Telewizor można podłączyć do sieci domowej na dwa sposoby:

- Podłączenie przewodowe odbywa się za pomocą złącza RJ-45 (LAN) na tylnym panelu.
- Bezprzewodowo, wykorzystując wewnętrzną sieć bezprzewodową i domową sieć bezprzewodową.

NOTATKA: Aby uzyskać dostęp do Internetu, musisz wykupić u swojego dostawcy Internetu usługę szerokopasmowego dostępu do Internetu.

NOTATKA: Poniższe instrukcje przedstawiają typowe sposoby podłączania telewizora do sieci przewodowej lub bezprzewodowej. Metoda połączenia może się różnić w zależności od rzeczywistej konfiguracji sieci. Jeśli masz jakiegokolwiek pytania dotyczące swojej sieci domowej, skontaktuj się ze swoim dostawcą usług internetowych.

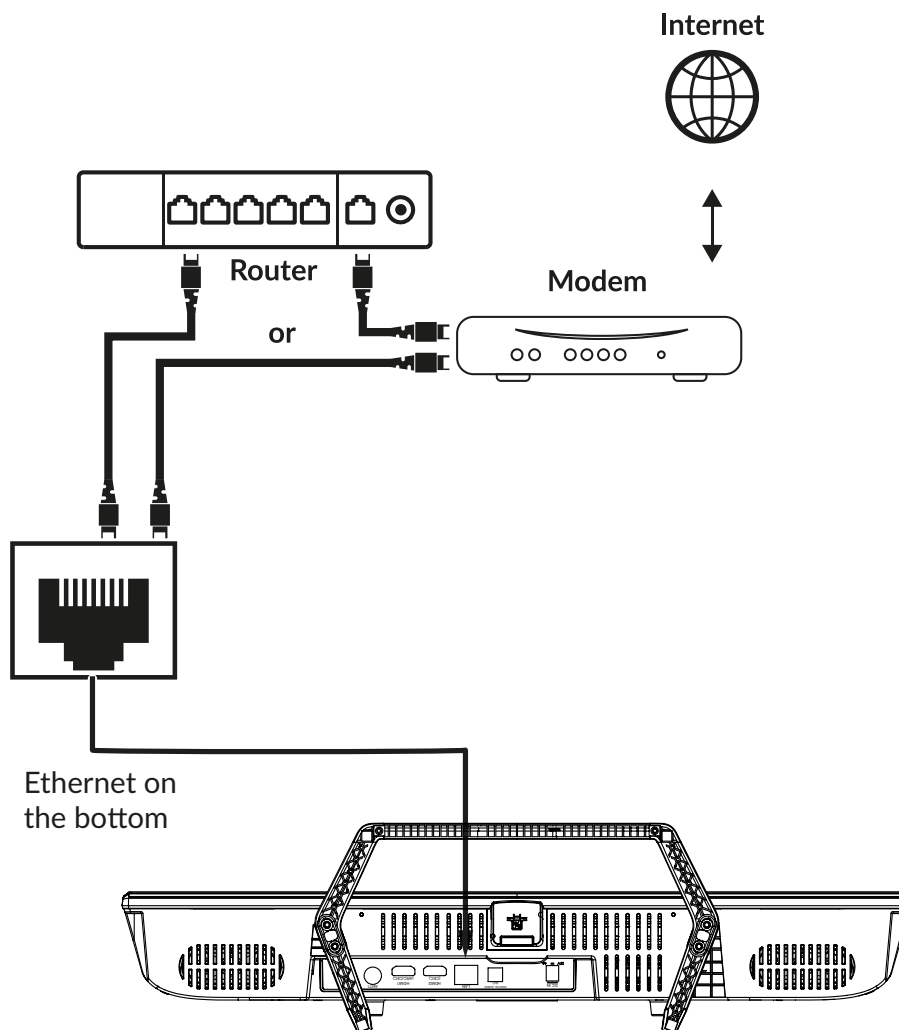

NOTATKA: Grafiki mają charakter poglądowy.

Aby połączyć się z siecią przewodową

1. Upewnij się, że masz:
 - Kabel Ethernet wystarczająco długi, aby sięgnąć do telewizora
 - Router lub modem z dostępnym portem Ethernet
 - Szybkie łącze internetowe
2. Podłącz kabel Ethernet do routera i do portu Ethernet z tyłu telewizora.
3. Użyj menu Konfiguracja sieci, aby skonfigurować telewizor.



Wi-Fi connection

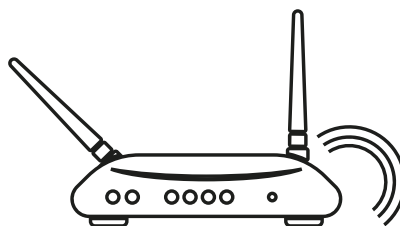
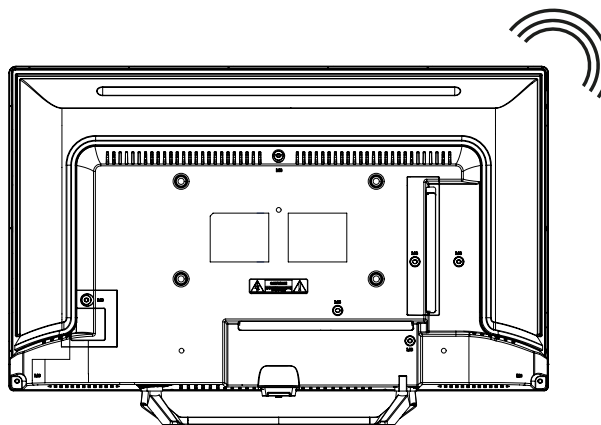

Wireless router

NOTATKA: Grafiki mają charakter poglądowy.

Aby połączyć się z siecią bezprzewodową:

1. Upewnij się, że masz:

- Router nadający sygnał bezprzewodowy o częstotliwości 2,4 GHz lub 5 GHz.
- Szybkie łącze internetowe

2. Wybierz swoją sieć Wi-Fi z listy *dostępnych sieci* i wprowadź hasło, aby się połączyć.

3. Użyj pozostałych opcji menu, aby skonfigurować połączenie (jeśli to konieczne).

Więcej informacji na temat funkcji Smart w telewizorze znajdziesz w **rozdziale 6**.

5.0 KORZYSTANIE Z TELEWIZJI NA ŻYWO

Aby oglądać kanały telewizyjne na żywo, wybierz aplikację *Live TV* na ekranie głównym lub jedno ze źródeł telewizyjnych w menu wejściowym. Naciśnij **OK**, aby uruchomić tę aplikację.

Ta aplikacja umożliwia dostęp do telewizji na żywo, dzięki czemu możesz oglądać i cieszyć się ulubionymi programami telewizyjnymi i radiowymi ze źródeł telewizyjnych (ATV, antena, kabel lub kilka satelitów) według własnego wyboru.

W przypadku, gdy pominąłeś etap instalacji kanałów w trakcie FTI i uruchamiasz aplikację po raz pierwszy, aplikacja zaleci przeprowadzenie skanowania i instalacji kanałów.

NOTATKA: Należy pamiętać, że nie można niczego oglądać, jeśli nie zeskanowano i nie zainstalowano żadnych kanałów.

5.1 INSTALACJA KANAŁU

Jeżeli podczas pierwszej instalacji nie dokonano dostrojenia kanałów, nadal można to zrobić później, korzystając z aplikacji **LIVE TV** dostępnej na ekranie HOME.

Najpierw musisz wybrać odpowiednie źródło, które chcesz przeskanować, aby uzyskać kanały, które chcesz zainstalować. W tym celu naciśnij **≡** przycisk i wybierz źródło.

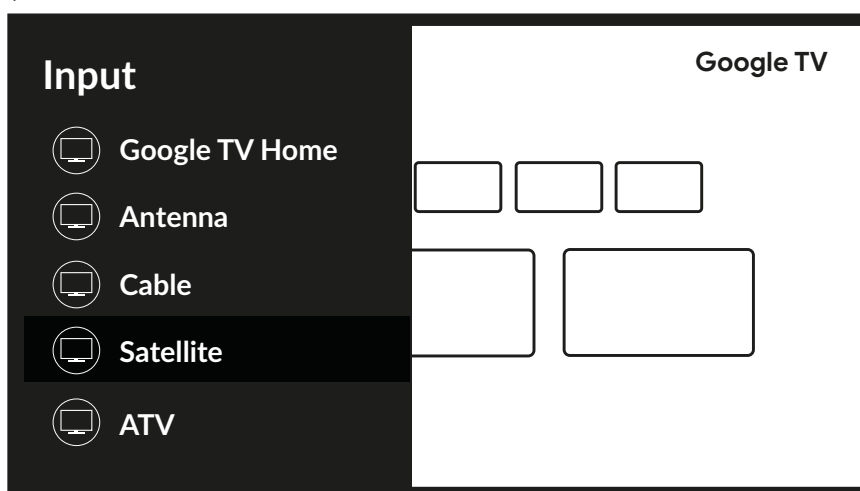

Po ustawieniu właściwego źródła naciśnij **≡** przycisk **▲**, aby przejść do rozdziału *Kanały*. Wybierz *kanał* i postępuj zgodnie z instrukcjami dotyczącymi instalacji kanałów.

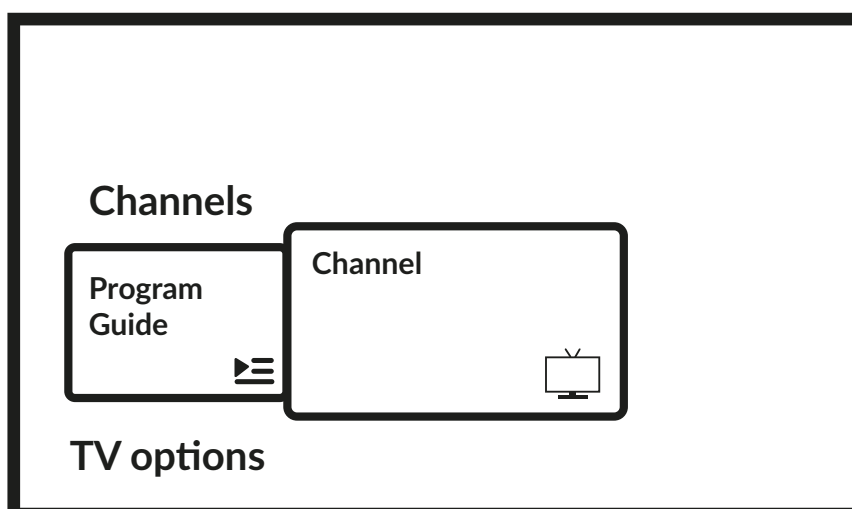

5.2 OGLĄDANIE KANAŁÓW TELEWIZYJNYCH

Po zakończeniu instalacji możesz używać telewizora do oglądania zainstalowanych programów telewizyjnych. Kilka przydatnych funkcji zapewniających komfort oglądania.

Zmiana kanałów

Istnieją następujące sposoby zmiany kanałów:

- Poprzez bezpośredni dostęp za pomocą przycisków 0~9.
- Za pomocą przycisków ▲▼ lub P+/P-.
- Za pomocą listy kanałów, używając przycisków OK i ▲▼. Aby poruszać się po liście Page Up lub Page Down, użyj przycisków P+/P- lub ◀▶ na liście.

Baner informacyjny

Podczas oglądania telewizji możesz nacisnąć przycisk **INFO**, aby uzyskać informacje na temat bieżącego/następnego programu lub wydarzenia w trakcie transmisji, a także inne przydatne informacje na ich temat*.

*Informacje o wydarzeniu są wyświetlane, gdy są dostępne. Dostępność zależy od transmisji.

5.3 ELEKTRONICZNY PRZEWODNIK PO PROGRAMACH (EPG)

EPG to skrót od Digital Electronic Program Guide (cyfrowy elektroniczny przewodnik po programach). Jest on dostarczany przez nadawców programów i oferuje informacje o nadawanych programach. Dostęp do niego można uzyskać w trybie cyfrowym, naciskając przycisk na pilocie lub przez opcje TV, naciskając przycisk + ▲ w rozdziale *Kanały*. Wybierz ikonę Przewodnika po programach, aby przejść do EPG.

Użyj przycisków ▲▼, aby wybrać kanał i ◀▶, aby wyświetlić szczegółowe informacje o programie.

Naciśnij ←, aby zatrzymać i powrócić do trybów przeglądania.

Naciśnij przyciski **KOLOR**, aby wykonać wymagane czynności:

CZERWONY przejdź do poprzedniego dnia EPG

ZIEŁONY przejdź do następnego dnia EPG

ŻÓŁTY Wyświetl szczegóły

NIEBIESKI Filtr typu

NOTATKA: Pionowa linia na pasku czasu pokazuje aktualny czas. Wybrany program ma pasek postępu w różnych kolorach, który pokazuje ile czasu upłynęło od rozpoczęcia programu.

5.4 MENU TV

Za pomocą dostępu do menu aplikacji *Live TV* możesz zmieniać ustawienia kanałów i innych opcji.

Posiada 2 poziomy *kanałów* i opcji telewizyjnych (domyślne). To menu jest zorganizowane w postaci linii ikon. Aby wyświetlić menu opcji TV naciśnij przycisk , aby wyświetlić menu *kanałów* naciśnij przyciski i ▲.

1 poziom opcji telewizyjnych

Poziom ten nazywa się *Kanały* i umożliwia dostęp do pewnych informacji i parametrów transmisji.

Znajdują się tam takie elementy jak: przewodnik po *programach*, *kanały* i zarządzanie kanałami.

<i>Przewodnik po programie</i>	daje dostęp do EPG. Więcej informacji na temat korzystania z tej funkcji można znaleźć w rozdziale 5.3 .
<i>Channeltool</i>	umożliwia wyszukiwanie kanałów (zobacz rozdział 5.1) i modyfikację ustawień kontroli rodzicielskiej.
<i>Zarządzanie</i>	kanałami zapewnia dostęp do szeregu opcji umożliwiających modyfikację listy kanałów. Umożliwia na przykład usunięcie, pominięcie lub zmianę położenia jednego lub większej liczby kanałów znajdujących się na liście.

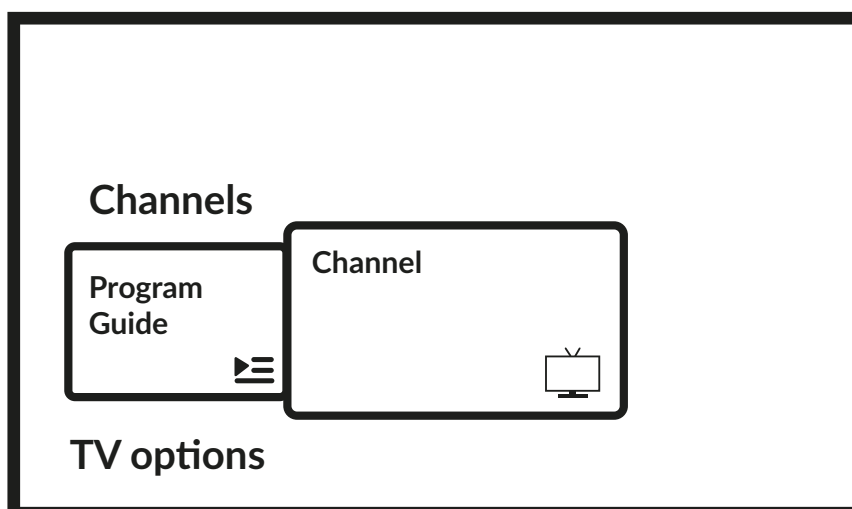

2 poziom opcji telewizyjnych

Opcje TV zawierają takie elementy jak: *Wejście, Obraz, Ekran, Dźwięk, Zasilanie, Kontrola rodzicielska, Karta CI, Opcje zaawansowane i Ustawienia.*

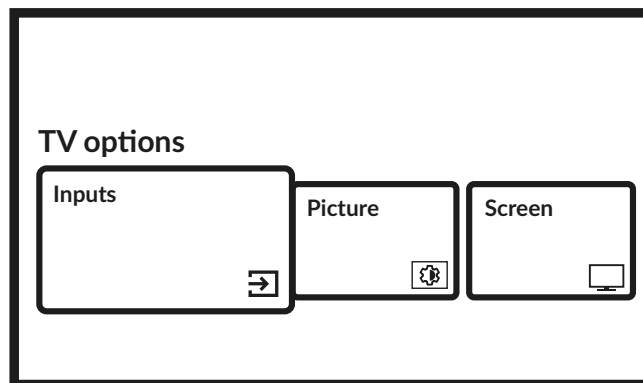

Wejścia umożliwiają wybór źródła, które ma być wyświetlane. Dostępne źródła to:

- Antena: umożliwia wyświetlanie kanałów z sygnału naziemnej telewizji cyfrowej.
- Kabel: umożliwia oglądanie kanałów z sygnału kablowego.
- Satelita: umożliwia oglądanie kanałów z sygnału satelitarnego.
- ATV: umożliwia wyświetlanie kanałów z analogowego sygnału naziemnego.
- AV: do wyświetlania sygnału audio/wideo z wejścia AV.
- HDMI 1: umożliwia oglądanie sygnału pochodzącego z wejścia HDMI 1.
- HDMI 2: umożliwia oglądanie sygnału pochodzącego z wejścia HDMI 2.
- HDMI 3: umożliwia oglądanie sygnału pochodzącego z wejścia HDMI 3.
- Android TV Home: powrót do ekranu głównego Androida.

Pictures umożliwia modyfikację ustawień dotyczących ekranu we wszystkich jego parametrach. Można także ustawić różne tryby obrazu, aby dostosować ustawienia ekranu do wyświetlanego programu. Dostępne ustawienia to: *Użytkownik, Standardowy, Żywy, Sport, Film, Gra, Oszczędzanie energii.*

<i>Ekran</i>	umożliwia modyfikację ustawień ekranu we wszystkich jego parametrach.
<i>Dźwięk</i>	umożliwia modyfikację ustawień dotyczących dźwięku we wszystkich jego parametrach. Powerumożliwia zmianę wszystkich ustawień związanych z zarządzaniem urządzeniem, takich jak wyłącznik czasowy lub automatyczne wyłączanie zasilania w przypadku braku sygnału.
<i>Kontrola rodzicielska umożliwia</i>	blokowanie i ograniczanie programów, jeśli z telewizora korzystają dzieci. Możesz również zmienić kod PIN telewizora.
<i>Karta CI:</i>	Jeśli używane jest urządzenie CAM, opcja ta umożliwia dostęp do menu głównego urządzenia CAM lub podłączonej do niego karty.
<i>Opcje zaawansowane:</i>	umożliwia zarządzanie m.in. podstawowym i dodatkowym językiem ścieżki dźwiękowej, napisami, HbbTV i innymi ustawieniami oraz informacjami o systemie.
<i>Ustawienia:</i>	jest to to samo menu, do którego można uzyskać dostęp z ekranu głównego. Umożliwia ono przeglądanie i zmianę ustawień sieciowych, kont, preferencji urządzeń, a także podłączanie innych urządzeń, w tym pilota, przez Bluetooth (więcej informacji można znaleźć w rozdziale 7).

6.0 MOŻLIWOŚCI SMART TV



Twój model telewizora jest inteligentny. Oznacza to, że oprócz oglądania zwykłej telewizji na żywo, oferuje ona kilka dodatkowych funkcji, które pozwalają na jej bardziej elastyczne i szersze wykorzystanie, poprzez wybór innych źródeł treści wideo, takich jak YouTube, Netflix itp., a także instalowanie różnych aplikacji rozszerzających funkcjonalność telewizora.

NOTATKA: Aby korzystać z funkcji Smart TV, wymagane jest połączenie z Internetem i, w większości przypadków, użycie konta Google. Aby uzyskać informacje o tym, jak skonfigurować połączenie internetowe i uzyskać dostęp do konta Google, zapoznaj się z **rozdziałem 3.** i **7.**

Korzystając z konta Google uzyskujesz dostęp do aplikacji i gier, filmów i muzyki w sklepie Google Play. Tutaj możesz wyszukiwać, wybierać i instalować przydatne narzędzia i gry, aplikacje do oglądania treści IPTV, strumieniowego przesyłania filmów i muzyki, inne odtwarzacze multimedialnych, otrzymywać aktualne informacje o pogodzie i inne.

Często aplikacja wymaga rejestracji i użycia unikalnego konta, aby uzyskać dostęp do swoich usług. Należy pamiętać, że nie wszystkie usługi są bezpłatne i wymagają uiszczenia opłaty abonamentowej. Prosimy o zachowanie poufności tych informacji.

7.0 USTAWIENIA SYSTEMOWE

Dostęp do wszystkich głównych ustawień telewizora uzyskasz z menu *Ustawienia*, klikając przycisk  prawym górnym rogu ekranu głównego lub naciskając przycisk  na pilocie.

7.1 MENU GŁÓWNE USTAWIEŃ

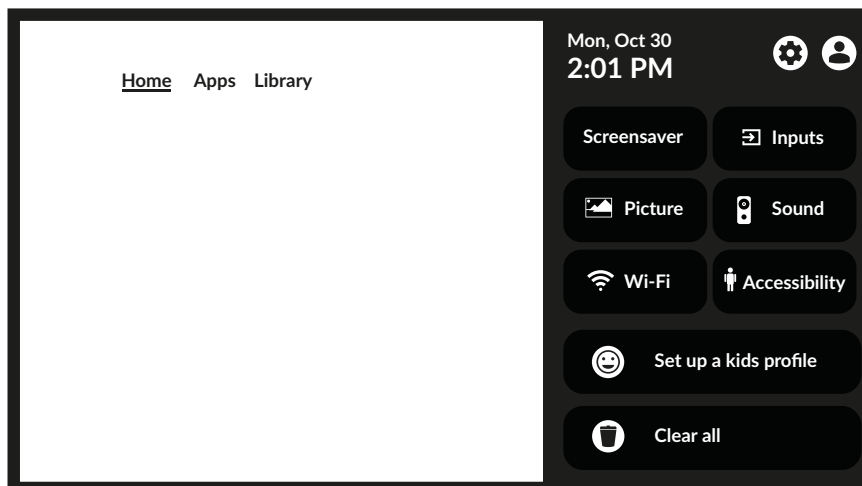

Pierwsze menu umożliwia dostęp do najczęściej używanych ustawień. Aby uzyskać dostęp do pełnego menu, należy je wybrać  i potwierdzić przyciskiem **OK**.

W tym menu możesz dodawać, modyfikować i zarządzać swoim kontem (*Konta i logowanie*), zarządzać połączeniem sieciowym (*Sieć i internet*), aplikacjami (*Aplikacje*), wyszukiwać kanały lub zmieniać nazwy wejść w (*Kanały i wejścia*) lub uzyskiwać dostęp do ustawień dźwięku i obrazu w (*Wyświetlacz i dźwięk*) oraz innych ważnych funkcji niezbędnych do optymalnego korzystania z telewizora.

Informacje na temat połączeń *sieciowych i internetowych* znajdują się w **rozdziale 4.2**

Możliwe jest sparowanie z telewizorem urządzeń zewnętrznych, takich jak głośniki, słuchawki lub pilot, korzystając z technologii Bluetooth. Wybranie opcji *Pilot i akcesoria* uruchamia funkcję wyszukiwania urządzeń do sparowania. Przed uruchomieniem tej funkcji upewnij się, że urządzenie, które chcesz podłączyć, również znajduje się w trybie wyszukiwania.

7.2 MENU SYSTEMOWE

Aby uzyskać dostęp do wszystkich opcji sterowania urządzeniem, takich jak *data i godzina, język* itp., wybierz rozdział *System* w tym menu.

Wejście do głównego menu ustawień. Naciśnij przycisk , aby wybrać opcję *System*, a następnie naciśnij przycisk **OK**, aby przejść do podmenu.

Zawartość podmenu:

<i>Dostępność</i>	Do zarządzania napisami i audiodeskrypcją. Opodaj informacje o modelu i nazwie swojego urządzenia, inne przydatne informacje, a także udostępni narzędzie do ponownego uruchomienia lub aktualizacji systemu.
<i>Data i godzina</i>	Zdefiniuj sposób ustawiania lokalnej daty i godziny, ustaw format tych informacji, wybierz lokalną strefę czasową.
<i>JęzykWyświetlaj</i>	listę różnych języków, aby ustawić język menu telewizora. Użyj przycisku  , aby wybrać żądany język i naciśnij przycisk OK , aby potwierdzić.
<i>Klawiatura</i>	Ustaw parametry graficznej klawiatury ekranowej.
<i>Składowanie</i>	informacje o wewnętrznych i podłączonych urządzeniach pamięci masowej.
<i>Tryb otoczenia</i>	Dostosuj wygląd wygaszacza ekranu.
<i>Moc i energia</i>	Zawiera różne ustawienia umożliwiające optymalizację zużycia energii.
<i>PrzesyłajAby</i>	połączyć swoje urządzenie z innymi urządzeniami z systemem Android podłączonymi do sieci Wi-Fi i umożliwić im sterowanie przesyłaniem multimediów na Twoje urządzenie.
<i>Dźwięk systemowy</i>	Aby włączyć lub wyłączyć dźwięki systemowe.
<i>Tryb detaliczny</i>	Aby włączyć lub wyłączyć tryb sklepowy wyświetlający komunikaty promocyjne.
<i>Uruchom ponownie</i>	Wybierz, aby ponownie uruchomić telewizor.

8.0 MULTIMEDIA

8.1 PRZYPOMNIENIE DOTYCZĄCE KORZYSTANIA Z URZĄDZEŃ PAMIĘCI MASOWEJ USB

1. Niektóre urządzenia pamięci masowej USB mogą nie być kompatybilne i nie będą mogły działać prawidłowo z tym telewizorem.
2. Wykonaj kopię zapasową wszystkich danych znajdujących się na urządzeniu pamięci masowej USB na wypadek ich utraty w wyniku nieoczekiwanego wypadku. STRONG nie ponosi odpowiedzialności za straty powstałe w wyniku niewłaściwego użytkowania lub awarii. Za tworzenie kopii zapasowych danych odpowiada użytkownik.
3. W przypadku dużych rozmiarów plików czas ładowania może być nieco dłuższy.
4. Prędkość rozpoznawania urządzenia pamięci masowej USB może zależeć od konkretnego urządzenia.
5. Podłączając lub odłączając urządzenie pamięci masowej USB, upewnij się, że telewizor nie znajduje się w trybie USB, w przeciwnym razie urządzenie pamięci masowej USB lub zapisane na nim pliki mogą zostać uszkodzone.
6. Prosimy używać wyłącznie urządzeń pamięci masowej USB sformatowanych w systemie plików FAT16, FAT32, NTFS (tylko playback) dostarczonym wraz z systemem operacyjnym Windows. W przypadku, gdy urządzenie pamięci masowej sformatowano przy użyciu innego programu narzędziowego, który nie jest obsługiwany przez system Windows, może ono nie zostać rozpoznane.
7. W przypadku korzystania z dysku twardego USB, który nie jest zasilany oddzielnie, należy upewnić się, że jego natężenie nie przekracza 500 mA. W przeciwnym wypadku telewizor przejdzie w tryb czuwania i konieczne będzie wyjęcie dysku twardego USB oraz ponowne uruchomienie telewizora.
8. Jeśli format pliku nie jest obsługiwany lub plik jest uszkodzony, zostanie wyświetlony komunikat „Nieobsługiwany plik”.
9. Obraz FHD potrzebuje więcej czasu na przetworzenie, co nie jest spowodowane przez telewizor. Proszę o cierpliwość.
10. Telewizor ten może nie obsługiwać niektórych plików multimedialnych zmienionych lub uaktualnionych w wyniku zmiany formatu kodowania lub postępu innych aspektów technicznych.

8.2 ODTWARZACZ MULTIMEDIALNY

Aby odtwarzać pliki multimedialne, takie jak filmy, nagrania wideo, muzykę i zdjęcia z zewnętrznego urządzenia pamięci masowej USB, zaleca się korzystanie z wbudowanego odtwarzacza multimedialnego. Aby uzyskać do niego dostęp, wystarczy wybrać ikonę Odtwarzacza multimedialnego dostępną na liście aplikacji na ekranie głównym. Dostęp do niego można uzyskać również bezpośrednio, naciskając przycisk **USB** na pilocie.

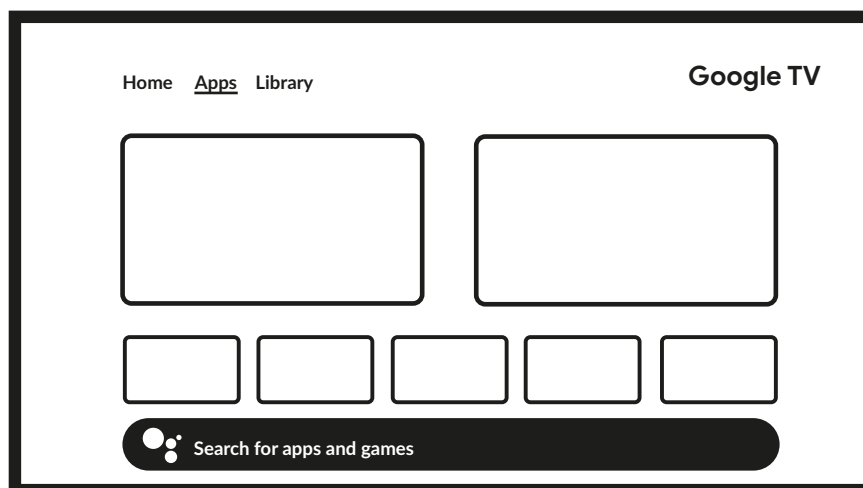

Dzięki Smart Player możesz odtwarzać pliki wideo, audio i zdjęcia w obsługiwanych formatach z urządzeń pamięci masowej USB na ekranie telewizora.

NOTATKA: Jeśli z jakiegoś powodu nie chcesz korzystać z wbudowanej aplikacji Smart Player, możesz wejść do sklepu Google Play i zainstalować dowolny z dostępnych odtwarzaczy multimedialnych (np. MX Player, VLC Player itp.).

NOTATKA: Obsługa (lub brak obsługi) plików multimedialnych zależy nie tylko od telewizora, ale także od aplikacji, która będzie używana do playbacku. Różne aplikacje multimedialne mogą zawierać wbudowane możliwości obsługi rozmaitych formatów i typów plików multimedialnych.

Podłącz urządzenie pamięci masowej USB do portu USB, uruchom Smart Player i wybierz typy multimedialnych w części wyboru multimedialnych ekranu: *Wideo, Zdjęcia lub Muzyka*. W polu *Urządzenie* możesz wybrać urządzenie zawierające pliki do odtworzenia.

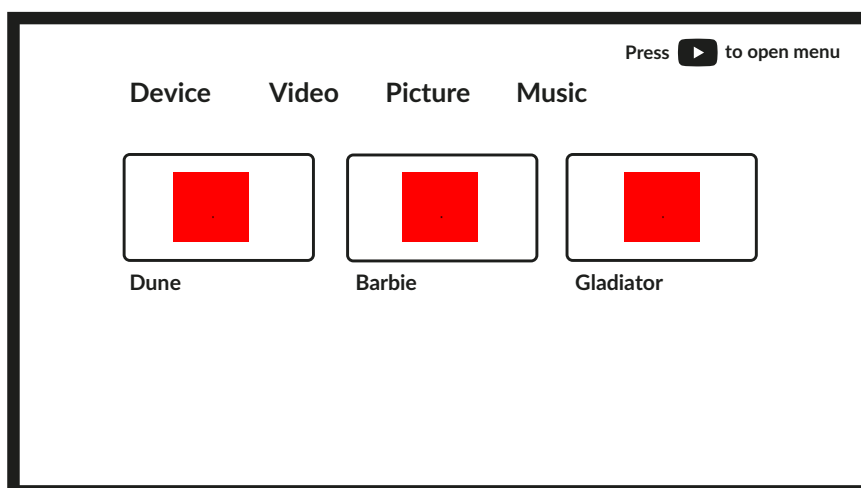

Twój telewizor zbierze wszystkie obsługiwane pliki wybranego typu multimedialnych i wyświetli je na jednej liście.

Wybierz plik za pomocą przycisków ▲▼ i ◀▶.
Naciśnij **OK**, aby rozpocząć playback.

Podczas odtwarzania możesz używać przycisków multimedialnych na pilocie lub poleceń ekranowych, dostępnych w menu po naciśnięciu przycisku ▲.

NOTATKA: Wybierając jeden z typów multimedialnych, na przykład wideo, na liście będą wyświetlane tylko zgodne pliki multimedialne i żadne pliki innych typów.

Telewizor zapamiętuje pliki, które zostały wcześniej otwarte do playbacku i wyświetla je jako linię listy odtwarzania.

8.2.1 ODTWÓRZ FILMY

Wybierz opcję *Wideo* z listy typów multimedialnych i wybierz plik do playbacku.

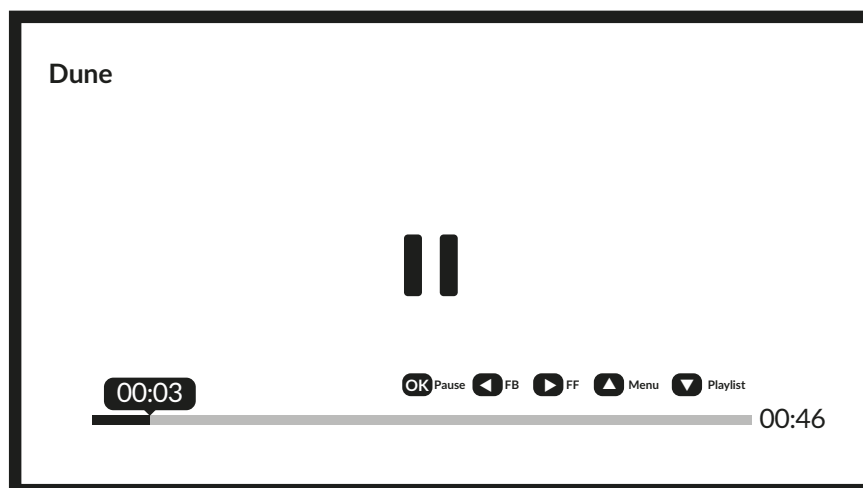

Dodatkowe przydatne klawisze:

Kliknij OK, aby rozpocząć lub wstrzymać playback.

◀▶ do przewijania pliku do przodu/do tyłu.

▲ aby uzyskać dostęp do Menu.

▼ aby wyświetlić inne pliki wideo znajdujące się w katalogu.

Przycisk INFO, aby uzyskać więcej informacji o pliku.

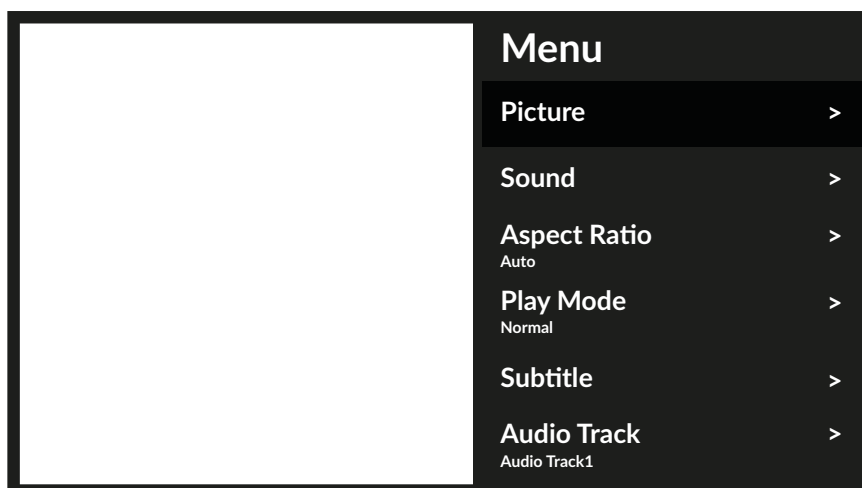

Dostępne opcje menu:

<i>Zdjęcie</i>	umożliwia dostęp do wszystkich ustawień dotyczących ekranu.
<i>Dźwięk</i>	udostępnia dostęp do wszystkich ustawień związanych z dźwiękiem.
<i>Proporcje obrazu</i>	opcja ta umożliwia dostosowanie formatu wideo do ekranu.
<i>Tryb odtwarzania</i>	ustawienia playbacku plików wideo.
<i>Podtytuł</i>	aby wyświetlić napisy na ekranie (jeśli są dostępne).
<i>Ścieżka audio</i>	aby wybrać ścieżkę audio (jeśli jest dostępna).

8.2.2 PRZEGLĄDAJ ZDJĘCIA

Wybierz opcję *Zdjęcie* z listy typów multimediiów, a następnie wybierz plik, od którego ma rozpocząć się playback pokazu slajdów.



Aby uzyskać dostęp do sterowania odtwarzaniem, naciśnij przycisk **OK**, aby wyświetlić menu, lub przycisk **▼**, aby wyświetlić więcej treści.

Dostępne opcje:

<i>Obrót</i>	obracanie obrazu na ekranie
<i>Odtwórz/Pauza</i>	aby odtworzyć lub wstrzymać playback pokazu slajdów
<i>Informacja</i>	wyświetl szczegółowe informacje o pliku
<i>Menu</i>	Wejść do menu, aby ustawić muzykę w tle.

8.2.3 ODTWARZAJ MUZYKĘ

Wybierz opcję *Muzyka* z listy typów multimedialnych i wybierz plik do playbacku.

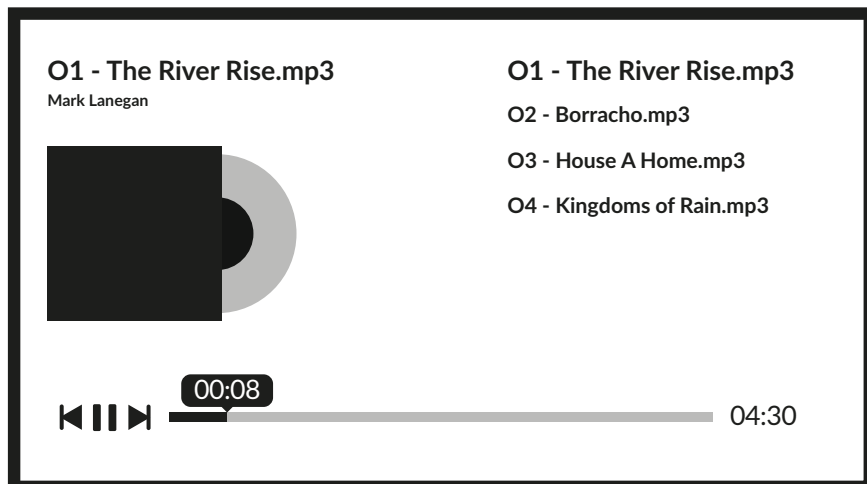

Do sterowania odtwarzaniem służą przyciski multimedialne na ekranie lub pilocie zdalnego sterowania.

NOTATKA: Nadmiernie modulowany plik mp3 może powodować zniekształcenia dźwięku podczas playbacku.

8.2.4 PRZEGLĄDAJ PLIKI

Wybierz *Urządzenie* z listy typów multimedialnych, a następnie wybierz folder, do którego chcesz wejść, lub plik, który chcesz odtworzyć w playbacku.

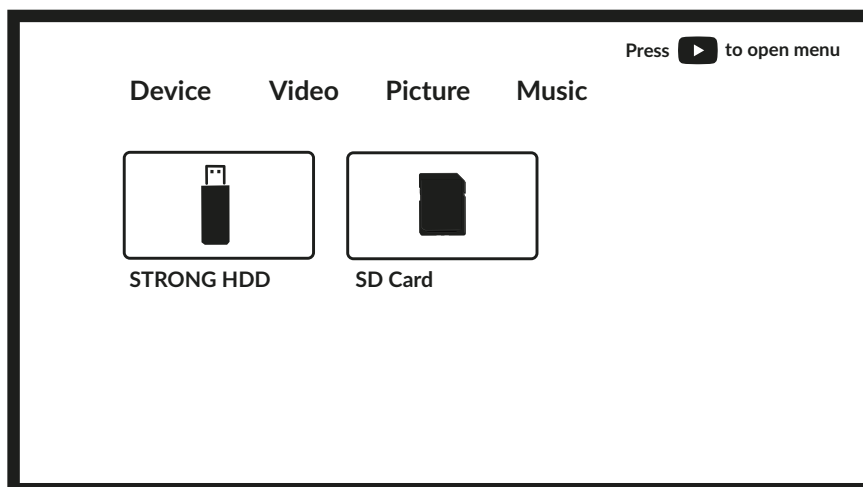

NOTATKA:

- To menu wyświetla tylko pliki obsługiwane przez Smart Player.
- Pliki z innymi rozszerzeniami plików mogą nie być wyświetlane, nawet jeśli są zapisane na tym samym urządzeniu pamięci masowej USB.

9.0ROZWIĄZYWANIE PROBLEMÓW

Zanim zadzwonisz do technika serwisowego, zapoznaj się z poniższymi informacjami dotyczącymi możliwych przyczyn i rozwiązań problemu, który wystąpił. Jeżeli po sprawdzeniu telewizor nadal nie działa prawidłowo, skontaktuj się z lokalnym serwisem lub dealerem STRONG. Alternatywnie, możesz wysłać e-mail z prośbą o wsparcie za pośrednictwem naszej strony internetowej www.strong-eu.com.

Problem	Możliwa przyczyna i rozwiązanie
Brak obrazu, brak dźwięku	<ol style="list-style-type: none"> 1. Sprawdź, czy bezpiecznik lub wyłącznik automatyczny działa. 2. Podłącz inne urządzenie elektryczne do gniazdka, aby upewnić się, że działa i jest włączone. 3. Wtyczka zasilania ma zły kontakt z gniazdkiem. 4. Sprawdź źródło sygnału.
Brak koloru	<ol style="list-style-type: none"> 1. Zmień system kolorów. 2. Dostosuj nasycenie. 3. Spróbuj innego kanału. Można odbierać programy czarno-białe.
Pilot nie działa	<ol style="list-style-type: none"> 1. Wymień baterie. 2. Baterie nie są prawidłowo zainstalowane. 3. Główne zasilanie nie jest podłączone.
Brak obrazu, normalny dźwięk	<ol style="list-style-type: none"> 1. Dostosuj jasność i kontrast. 2. Może dojść do awarii transmisji.
Normalny obraz, brak dźwięku	<ol style="list-style-type: none"> 1. Naciśnij przycisk zwiększania głośności, aby zwiększyć głośność. 2. Głośność jest ustawiona na wyciszenie, naciśnij ✖, aby przywrócić dźwięk. 3. Zmień system dźwiękowy. 4. Może dojść do awarii transmisji.
Nieuporządkowane fale na obrazie	Najczęściej jest to spowodowane lokalnymi zakłóceniami, takimi jak samochody, lampy dzienne i suszarki do włosów. Wyreguluj antenę tak, aby zminimalizować zakłócenia.
Śnieżne kropki, blokowanie i zakłócenia	<p>Jeżeli antena znajduje się na granicy zasięgu sygnału telewizyjnego, gdzie sygnał jest słaby, na obrazie mogą pojawić się punkty, blokowanie obrazu lub przerwy. Gdy sygnał jest wyjątkowo słaby, może być konieczne zainstalowanie specjalnej anteny w celu polepszenia odbioru.</p> <ol style="list-style-type: none"> 1. Dostosuj położenie i orientację anteny wewnętrznej/zewnętrznej. 2. Sprawdź podłączenie anteny. 3. Dostrój kanał. 4. Spróbuj innego kanału. Może dojść do awarii transmisji.
Duch	Duchy powstają, gdy sygnał telewizyjny podąża dwiema ścieżkami. Jedna jest ścieżką bezpośrednią, druga jest odbiciem od wysokich budynków, wzgórz i innych obiektów. Zmiana kierunku lub położenia anteny może poprawić odbiór.

Problem	Możliwa przyczyna i rozwiązanie
Zakłócenia częstotliwości radiowej	Tego typu interferencje powodują powstawanie ruchomych fal lub skośnych smug, a w niektórych przypadkach także utratę kontrastu obrazu. Znajdź i usuń źródło zakłóceń radiowych.
Playback wideo powoduje zamrożenie obrazu/blokady makro lub podobne zniekształcenia, szczególnie w przypadku treści HD	Prędkość odczytu/zapisu Twojego urządzenia USB może być zbyt niska. Upewnij się, że używasz urządzenia pamięci masowej USB o wystarczającej prędkości i pojemności. Pamięci USB mogą nie obsługiwać wystarczającej prędkości.
Brak sygnału lub słaby sygnał, przerywany odbiór	<p>a) Kable mogły się poluzować, do kabli lub złączy mogła dostać się wilgoć, aktualnie panuje ulewny deszcz lub silna burza. Sprawdź połączenia kablowe, konwerter LNB i inny sprzęt podłączony między konwerterem LNB a odbiornikiem, lub sprawdź szczyt anteny. Poczekaj, aż deszcz/burza ustaną. Poproś o poradę lokalnego specjalistę od satelitów.</p> <p>b) Antena satelitarna nie jest skierowana na (właściwego) satelitę(-y). Dostosuj antenę. Poproś o poradę lokalnego specjalistę od satelitów.</p> <p>c) Antena satelitarna jest zbyt mała, na jej drodze znajdują się drzewa lub budynki. Zmień talerz na większy lub zmień położenie talerza.</p> <p>d) Sygnał jest zbyt STRONG, antena jest za duża. Podłącz tłumik sygnału do wejścia LNB. Poproś o poradę lokalnego specjalistę od satelitów.</p>
Zły obraz/błąd blokowania podczas ulewnego deszczu	Ulewny deszcz osłabia sygnały satelitarne, poniżej pewnego poziomu może wystąpić blokowanie. Upewnij się, że instalacja anteny spełnia normy, aby zminimalizować wpływ deszczu. W razie wątpliwości zasięgnij porady u lokalnego specjalisty od satelitów.
Jeżeli telewizor wyłącza się po podłączeniu kabla do dowolnego złącza	Włącz telewizor jeszcze raz.

NOTATKA: Jeśli po zastosowaniu tych rozwiązań problem nadal występuje, skontaktuj się z lokalnym centrum wsparcia lub wyślij wiadomość e-mail z prośbą o pomoc techniczną za pośrednictwem naszej witryny internetowej www.strong-eu.com.

10.0 SPECYFIKACJE

Audio	
Wyjście audio:	2 x 2 W
Wideo	
Relacja kanału:	Częstotliwość transmisji: DVB-T2: 174–230 MHz, 470–860 MHz, DVB-C: 113–858 MHz, DVB-S2: 950–2150 MHz.
System:	Telewizja cyfrowa: DVB-T2, DVB-S2, DVB-C Telewizja cyfrowa: PAL/SECAM (BG/DK/1) AV: PAL, NTSC, SECAM

Złącza
1x prąd stały 12 V (11,4 V ~ 12,6 V)
1x ANT/WEJŚCIE KABLA
1x SAT-IN
1x CI
2x HDMI
1x USB
1x LAN (RJ-45)
1x S/PDIF (optyczne)
1x wejście AV 3,5 mm
1x SŁUCHAWKI

Dane ogólne	
Napięcie robocze:	100 ~ 240 V prądu zmiennego 50/60 Hz
Pobór mocy:	maks. 45 W / typ. 17 W
Pobór mocy w trybie czuwania:	≤ 0,5 W
Zasilacz:	12V/4A
Temperatura pracy:	+5 °C ~ +35 °C
Temperatura przechowywania:	-15 °C ~ +45 °C
Wilgotność robocza:	20% ~ 80% RH, bez kondensacji
Wilgotność przechowywania:	10% ~ 90% RH, bez kondensacji
Wymiary (szer. x gł. x wys.) w mm (z podstawką):	Wymiary: 552,9 x 147,8 x 369
Masa netto:	2,5kg

Ochrona danych:

Należy pamiętać, że STRONG, jego partnerzy produkcyjni, dostawcy aplikacji i dostawcy usług mogą zbierać i wykorzystywać dane techniczne oraz powiązane informacje, obejmujące między innymi informacje techniczne dotyczące tego urządzenia, oprogramowania systemowego i aplikacyjnego oraz urządzeń peryferyjnych. STRONG, jego partnerzy produkcyjni, dostawcy aplikacji i dostawcy usług mogą wykorzystywać takie informacje do ulepszania swoich produktów lub świadczenia Tobie usług lub udostępniania technologii, pod warunkiem, że informacje te nie umożliwiają Twojej osobistej identyfikacji.

Należy pamiętać, że niektóre usługi dostępne na urządzeniu lub zainstalowane u Ciebie mogą wymagać rejestracji, do której będziesz musiał podać swoje dane osobowe.

Poza tym należy pamiętać, że niektóre usługi, które nie są domyślnie zainstalowane, ale mogą zostać zainstalowane, mogą zbierać dane osobowe nawet bez wyświetlania dodatkowych ostrzeżeń. STRONG nie ponosi odpowiedzialności za możliwe naruszenie ochrony danych przez usługi, które nie zostały domyślnie zainstalowane.