

LumoAir
ルモエア

明灯
清風

CEILING
FAN & LIGHT

羽根収納式シリーズ
シーリングファンライト
CFL-02B

取扱説明書・保証書

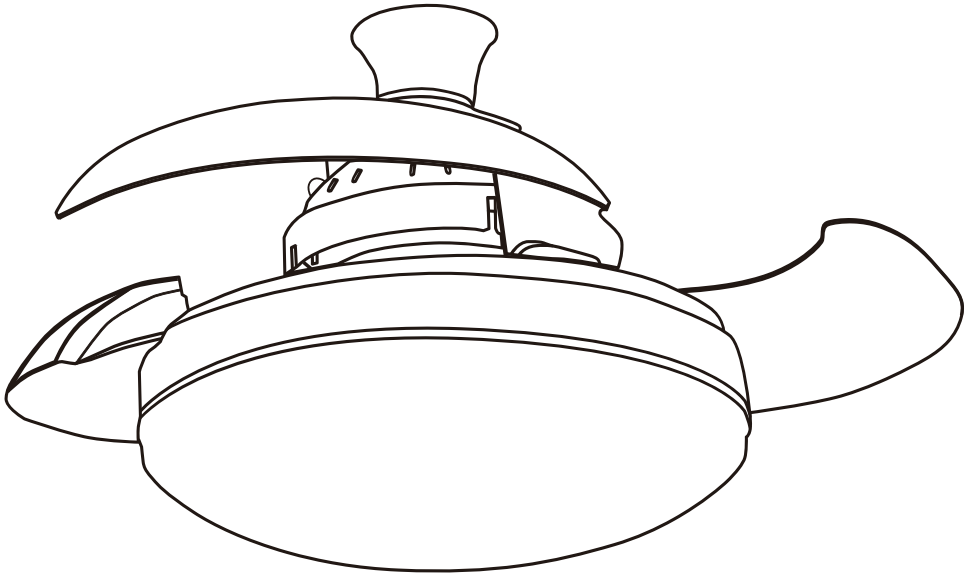

目次

安全上のご注意	P.1	仕様	P.2
各部の名称	P.3	取り付け前の確認事項	P.5
取り付け方法	P.6	操作方法	P.7
お手入れについて	P.8	修理を依頼される前に	P.10

安全上のご注意

※ご使用前に、取扱説明書「安全上のご注意」の内容をよくお読みのうえ、正しくお使いください。

※ここに示した項目は、製品を安全に正しくお使い頂き、お使いになる人や他の人々への危害や財産への損害を未然に防止するためのものです。また、危害や損害リスクの程度を明示するために、誤った取り扱いをすると生じることが想定される内容を「警告」「注意」の2つに区分しています。いずれも安全に関する重要な内容ですので、必ず守ってください。



警告

「安全のため、必ず守っていたいただきたい重要事項」を示しています。

●**本体のすき間にピンや針金などの金属物等、異物を入れない。**

感電・けがの原因になります。

●**取り付けできない天井・取り付けできない配線器具には無理に取り付けない。**

<取り付けできない天井>

・凹凸のある天井(格子天井・船底天井・竿縁天井)・傾斜した天井・簡単にたわむ天井

・取り付け部のまわりに凹凸や極端な突出部がある天井取り付けられた場合でも、火災、感電、落下してけがの原因になります。

<取り付けできない配線器具>

・電源端子が露出しているもの

・破損しているもの

・取り付けが不十分でグラグラするもの

・ケースウェイに取り付けてあるもの

・配線だけのもの

火災・感電・落下してけがの原因になります。

●**ストーブなど温度の高くなるものを、本製品の近く・真下に置かない。**

火災・故障の原因になります。

●**室内専用なので、屋外では使用しない。**

器具周囲温度5~35℃の範囲内で使用してください。

火災・感電の原因になります。



注意

「製品を適切に使用するために守っていただきたい事項」を示しています。

●**取り付け・取り外しの際は必ず電源を切って行う。**

●**アダプターは奥までしっかり差し込む。**

落下してけがの原因になります。

●**分解や修理、改造をしない。**

火災・感電・落下してけがの原因になります。

●**カバーは確実に取り付ける。**

落下してけがの原因になります。

●**本製品には急停止保護機能が備わっていません。作動中のファンブレードには絶対に手や物を近づけないでください。**

●**お手入れの際は、腐食性のある化学薬品は使用せず、柔らかい布を軽く湿らせて表面を拭いてください。**

●**リモコンが動作しない場合は、電池切れの可能性があります。新しい電池に交換して、再度お試しください。**

使用上のご注意

以下の器具には絶対に使用しないでください。

●調光（明るさを変える機能）のついた電源（壁スイッチ）や回路。

（製品が故障したりチラついたりする場合があります）100%点灯でも使用不可。

●誘導灯・非常用照明器具。

*屋外用器具。*風呂場などの湿気の多い場所、水滴などがかかる場所。

●その他、使用器具の種類や周辺環境などの要因により使用できない場合があります。

●本製品の周囲温度が35℃を超える場所では使用しないでください。（推奨使用周囲温度は5~35℃です）

●酸、硫黄などの腐食性物質の多い環境（温泉周辺など）では、本製品を使用しないでください。

（漏電・落下・口金腐食の原因）

●赤外線リモコンを採用した機器（テレビやエアコンなど）の近くで点灯しますと、リモコンが誤作動することがあります。

●水洗いや分解、改造はしないでください。

●設置して長期間使用している時は、外観に異常がなくても定期的に点検してください。

*点検せずに使用し続けると、火災・落下による感電・けがの原因となります。

●器具で指定された取り付け方法を守り、確実に取り付けてください。

●濡れた手で触らないでください。

*感電の原因となります。

●浴室など水や湿気の多い場所や屋外で使用しないでください。

*この製品は非防水ですので、火災・感電・破損の原因となります。

●本製品の一部分が破損した場合、使用を続けたり、破損した部分に触れたりしないようにしてください。

*けが、やけど、落下の原因となります。



警告

本製品のファンブレードは透明で見づらく、さらに保護カバーもないため、作動時は身体や物が当たらないようにくれぐれもご注意ください。ブレードが当たって、事故やけがを負う恐れがあります。

仕様

品番	CFL-02B【羽根収納式】	照明機能	3色調色/5段調光/常夜灯/2タイマー
電源	85-265V（PSE認定済）	ファン機能	3段風量/2タイマー
定格消費電力	28W（LED 16W、ファン12W）	操作方法	赤外線リモコン
照明光束	1800lm（昼光色100%点灯時）	外形寸法	直径200mm x 厚み150mm
ファン消費電力	約12W（風量最大時）	羽根展開時直径	380mm
本体重量	726g	同梱付属品	引掛ランプソケット/リモコン/取扱説明書

同梱一覧

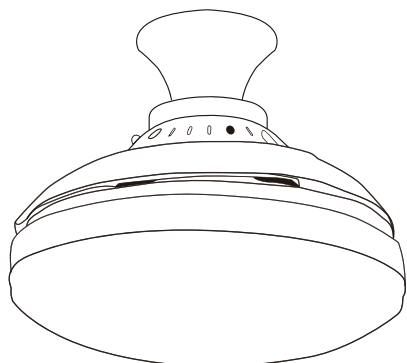

シーリングファンライト x1



ネジ x2

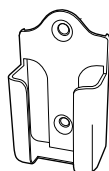

リモコンケース x1

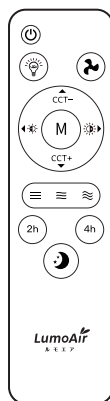

リモコン x1



化粧カバー x1

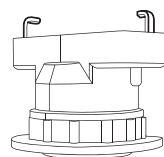

引掛ランプソケット x1

製品構成 (各部の名称)

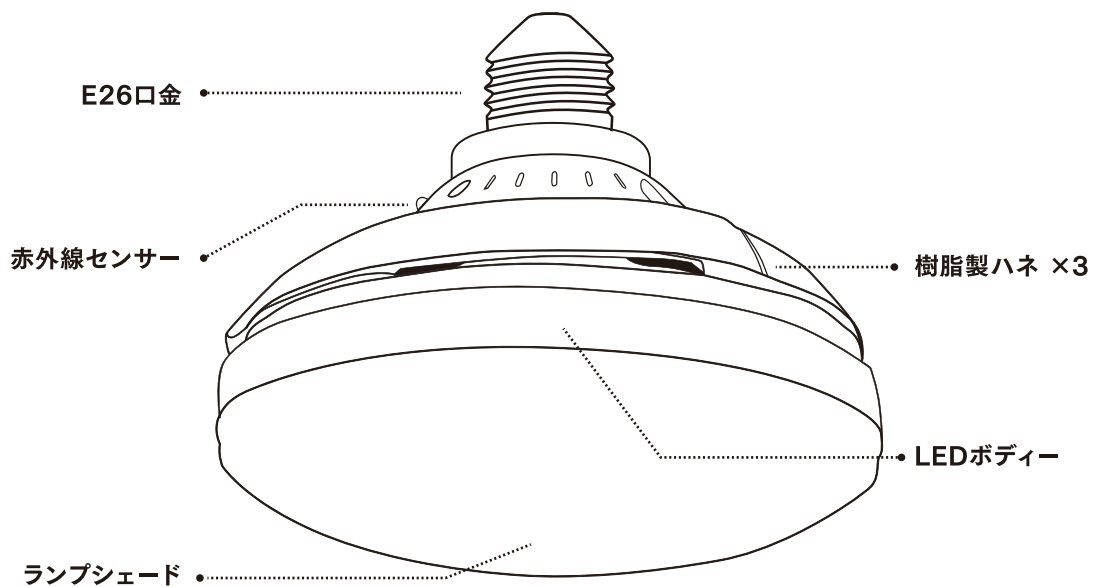

リモコン

電源スイッチ

ライトとファンを同時にオン/オフ

ライト

ライトのみオン/オフ

左ボタン(◀)

明るさを下げる

CCT+

色温度を上げる(白色寄りに)

風速調整

風量(微風/中風/強風)を切り替え

2Hタイマー

2時間後に自動で電源オフ

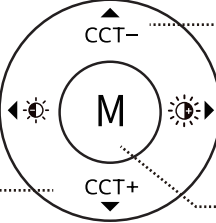

LumoAir
ルモエア

ファン

ファンのみオン/オフ

CCT-

色温度を下げる(暖色寄りに)

右ボタン(▶)

明るさを上げる

M(モード)

3色調色(電球色・昼白色・昼光色)を切り替え

4Hタイマー

4時間後に自動で電源オフ

常夜灯

常夜灯に切り替え

リモコン収納のしかた

付属のリモコンケースは、リモコン反応を確認のうえ、背面にある仮止め両面テープで仮止めをしてください。設置場所が決まりましたら、付属のネジを使用して設置してください。

※設置場所によってはリモコンケースに入れたまま操作しても、本製品は反応しないことがあります。

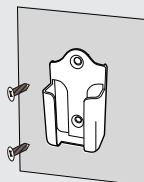

乾電池の入れかた

下記の手順で電池(単4形乾電池)を入れてください。

- 1.電池ぶたを開ける
 - 2.⊕と⊖の向きに注意して、電池を入れる
 - 3.電池ぶたを閉める
- 長時間使用しない場合は電池を取り外してください

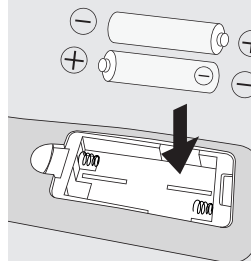

※電池は付属しておりません。別途ご用意ください。

取り付け前の確認事項

高所での作業になります。必ず足元の安全を確保してから行ってください。

本製品はE26対応のソケット配線器具、下記引掛シーリング配線器具の取り付けに対応します。

下図以外の配線器具、または配線器具がなく配線だけの場合は取り付けができません。

電気店または工務店に工事を依頼してください。

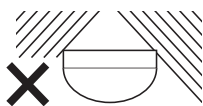
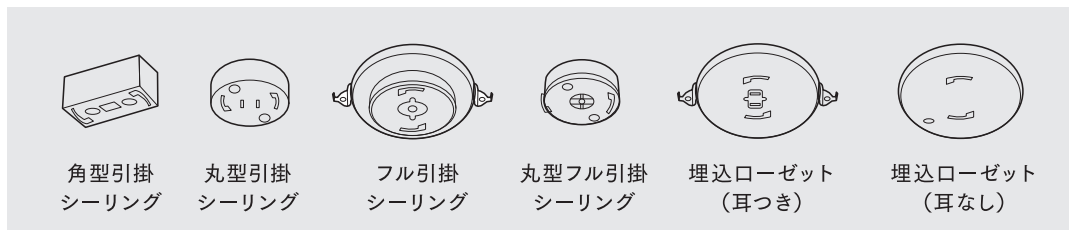

舟底天井

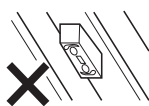

さおぶち天井

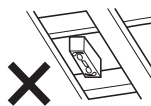

格子天井



不安定な場所



突起物や凹凸のある天井



補強のない薄い天井
(ベニヤ板、石こうボードなど)



簡単にたわむ天井

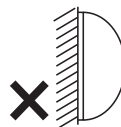

壁面

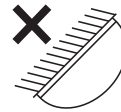

傾斜天井

取り付け空間の注意事項



注意

配線器具中心より天井、壁側面に有効距離を必ずご確認ください。

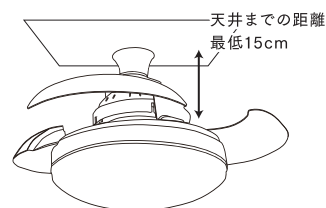
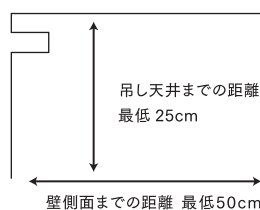

トイレ、脱衣所、クローゼットなど狭い空間の取り付けには、配線器具を中心に1m×1mの平面空間および天井からファンブレードまで最低15cmの立体空間が必要となります。有効距離が確保できない狭い空間では乱流が発生し、風の勢いが失われ、風量減少または完全に送風できない場合があります。

【対応方法】

① 設置位置の見直し

ファン下端と天井との距離は最低15cm以上を推奨します。壁から離して取り付け、またファンの一部を吊り天井の外側に出して、側面吸気を確保する必要があります。

② 補助的な換気・送風

エアコン、窓、排気ファンなどと併用し、室内全体の気流を循環させます。

取り付け方法

取り付け環境の確認

E26ソケット配線器具は天井に固定されたものを使用ください。

E26ソケット配線器具でランプが下向きの開放型器具で使用ください。



E26ソケット配線器具

口金タイプ対応の設置方法

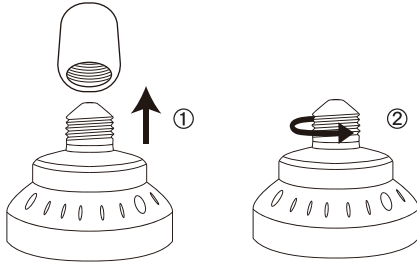

① 口金はまっすぐに配線器具に差し込んでください。曲がったまま差し込みますと、口金の変形や落下の原因となります。

② 左回りに回して配線器具に取り付けてください。



警告

LEDボディーを回さないようにしてください。

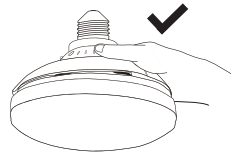

●シーリングライトのランプシェードを画像のように支えてください。

●上部を持って、右回りに回してください。

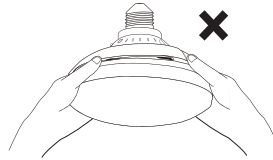

※LEDボディーを回さないようにしてください。内部配線がねじ切れて故障の原因になります。

引掛シーリング対応の設置方法

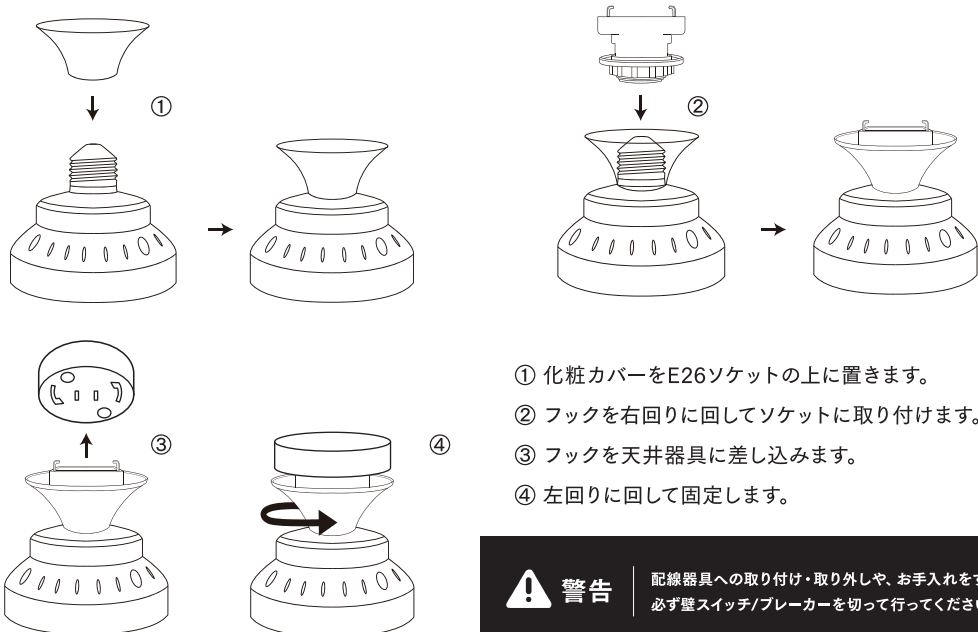

① 化粧カバーをE26ソケットの上に置きます。

② フックを右回りに回してソケットに取り付けます。

③ フックを天井器具に差し込みます。

④ 左回りに回して固定します。



警告

配線器具への取り付け・取り外しや、お手入れをする時は、必ず壁スイッチ/ブレーカーを切って行ってください。

操作方法

壁スイッチで操作

●壁スイッチはLED ON/OFF、色調整のみ操作可能

●スイッチを素早く押すと色調整動作が可能

順番は電球色→昼白色→昼光色

LEDおよびファンは、ラストメモリー機能により前回終了時の設定で動作します。

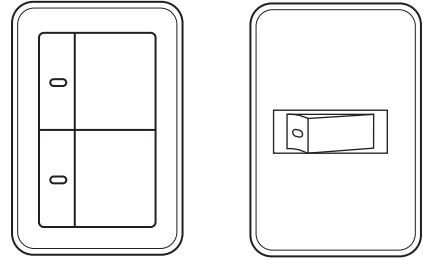

壁スイッチ (調光機能付不可)

リモコン操作

ファンの操作

ファンのオン/オフ

電源接続後、リモコンのファンボタンを押すとファンが回転し、再度押すとファンが停止します。

風速調整

本製品はファンがオンの状態で3段階の風量を調整可能です。リモコンの風量ボタンを押すことで、1段(微風)/2段(中風)/3段(強風)の風量を調整できます。

その他の操作

照明とファンの同時オン/オフ

電源接続後、リモコンの電源ボタンを押すとファンと照明が同時にオンになり、再度押すとファンと照明が同時にオフになります。

タイマー設定

本製品はタイマー機能を搭載しており、2h/4hボタンを押すと電源が2時間または4時間後にオフになります。

ライトの操作

点灯・消灯

電源接続後、リモコンのライトボタンを押すとLEDが点灯し、再度押すとLEDが消灯します。

LEDの明るさ調整

左ボタンを押すと明るさが1段下がり、右ボタンを押すと明るさが1段上がります。明るさは合計5段階で調整可能です。

色温度調節

本製品は色温度を調整可能です。リモコンのCCT+ボタンを押すと色温度が上がり、CCT-ボタンを押すと色温度が下がります。

3色調色

本製品は3種類の調色を調整可能で、起動時のデフォルトは昼白色です。リモコンのMボタンを押すと、電球色/昼白色/昼光色に調整できます。順番は電球色→昼白色→昼光色です。

常夜灯

常夜灯ボタンを押すと常夜灯モードが開始されます。

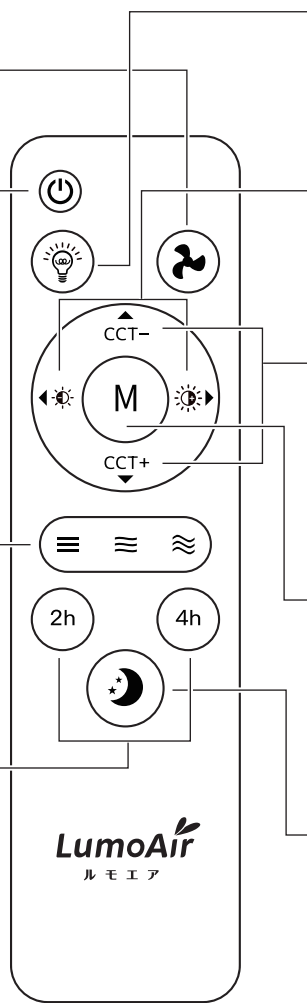

音声リモコン（別売）

本製品(CFL-02B)はLivAiA!別売のUSB音声操作リモコンに対応しています。ネット接続やスマホ不要で、声をかけるだけで、ファンとライトを操作できます。

別売製品の詳細と購入については下記LivAiA公式サイトをご覧ください。

公式サイト：<https://www.livaia.com/>

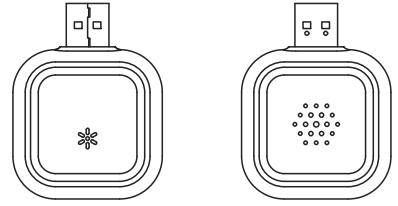

お手入れについて

ファンライトの羽根（ブレード）は、ほこりや油汚れが溜まりやすい部分です。定期的な清掃は、運転効率の向上や製品寿命の延長につながります。以下の手順と注意事項をよく読んで、安全に作業を行ってください。

必ずお読みください！

※重要な安全対策

清掃や取り外し作業は必ず電源を切ってから行ってください（感電防止）

二人以上で作業してください（落下や転倒による事故を防止）

脚立や踏み台を使う場合は、平らで滑りにくい床に設置し、必ず誰かが支えてください

準備するもの



柔らかい布



中性洗剤



水



ブラシ



脚立や踏み台



ゴム手袋



マスク

ファンライトの取り外し方法

■ 口金対応の場合

電源を必ず切ってください。

（ブレーカーごと落とすのが理想）

※感電や羽根で手指にけがをする恐れがあります。

本体底部を両手でしっかり支えます。

落下防止のため、

手を添えたまま作業を進めてください。

図示部分を手でつまんで右回りに回転させると、取り外しができます。

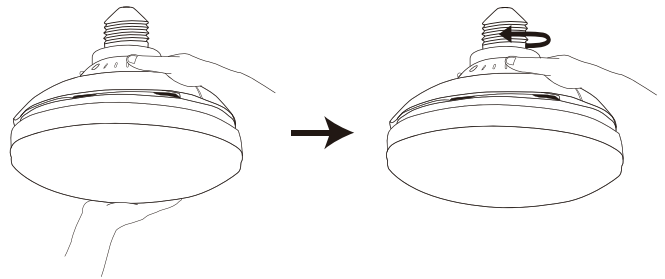

※LEDボディを回さないようにしてください。中の配線が切断され、故障の原因になります。

■ 引掛シーリング対応の場合

電源を必ず切ってください。

(ブレーカーごと落とすのが理想)

※感電や羽根で手指にけがをする恐れがあります。

本体底部を両手でしっかり支えます。

落下防止のため、

手を添えたまま作業を進めてください。

図示部分を手でつまんで右回りに回転させると、

取り外しができます。

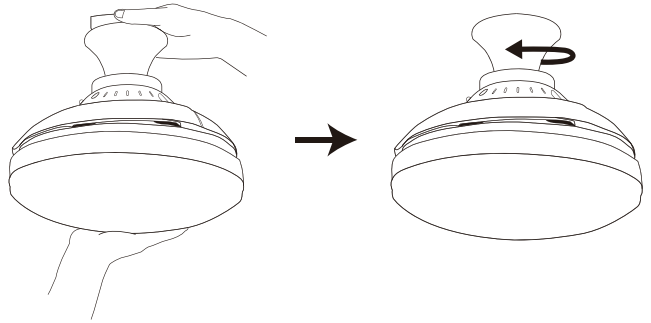

お手入れの流れ

Step 1: 羽根をやさしく引っ張り出す

両手で羽根の付け根を持ち、

無理な力を加えずに慎重に引き出します。(破損防止)

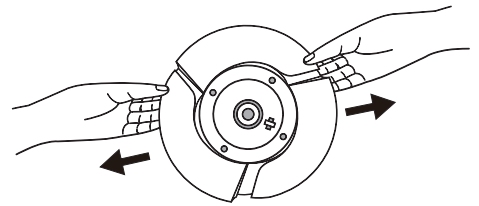

Step 2: ほこりを落とす

乾いた布やダスターで優しく拭きます。

頑固な汚れは歯ブラシでやさしくこすってください。

Step 3: 洗剤を使って拭く

→ 水200mLに中性洗剤を数滴垂らして布に含ませて拭きます。

→ キッチン近くなど油汚れがひどい場合は洗剤を多めにしてください。

→ モーターや照明などの電気部分に水・洗剤がかからないよう、十分に注意してください。

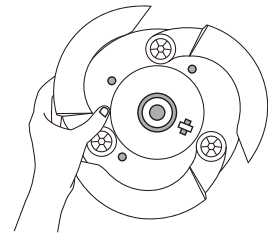

Step 4: 水拭きと乾燥

→ 固く絞った布で洗剤を拭き取り、水分が残らないようにします。

→ 完全に乾燥してから電源を入れてください。(湿気によるショート防止)

羽を手で押さえないと自動で戻ってしまう仕様のため、二人以上で作業を推奨します。

●安全対策: 脚立は安定した場所に設置し、転落に注意します。羽根を無理に引っ張ると破損やモーターの故障につながるため、可動式の場合はメーカー指示に従い分解します。●水・洗剤の取り扱い: モーター部分や電気回路に水が入らないよう注意します。洗剤は強アルカリ性や研磨剤入りを使用しないでください。(塗装剥がれの原因) ●頻度の目安. ほこりが多い環境: 3~6か月に1回。通常環境: 6~12か月に1回。●その他: 羽根がぐらついている場合は、ネジの緩みがないか確認します。

修理を依頼される前に

製品の動作がおかしい時は下記を参考に点検をおこなってください。処置をしても異常がある場合は、必ず壁スイッチをオフにしてお買い上げの販売店が弊社お客さま相談窓口までご連絡ください。

現象	考えられる原因	処置方法
点灯しない ファンが回らない	電源(壁スイッチなど)がオフになっている	電源(壁スイッチなど)をオンにしてください
	ブレーカーがオフになっている	ブレーカーをオンにしてください
	口金ソケット、引掛シーリングが配線器具に 確実に取り付けられていない	引掛シーリングを配線器具に 確実に取り付けてください
	リモコンでオフした状態で 壁スイッチを操作した	壁スイッチをオンにした後、 リモコンでオンにしてください
点灯しない	照明がオフになっている	リモコン照明ON/OFFボタンを押してください
ファンが回らない	ファンがオフになっている	リモコンのファンON/OFFもしくは 風量ボタンを押してください
	ファンが正しく取り付けられていない	正しく取り付けてください
ファンブレードの 異音がする	配線器具に正しく取り付けられていない	正しく取り付けてください
	ファンブレードが周辺の物と 接触して振動している	本体が他と接触しないように 角度調節してください
	温度が高いため、照明本体が変形し ブレードと本体が接触している	設置空間の温度を下げて、 ブレードと本体が接触しないようにします

製品保証書

本製品は、日本国内における最終品質検査を合格したのち出荷されています。

お買い上げ日から1年以内に故障が発生した場合、保証規約に定める範囲内において無償で修理または交換いたします。

品名	シーリングファンライト	品番	CFL-02B【羽根収納式】
ご購入日	年 月 日	保証期間	お買い上げ日より:1年間 (付属品を除く)
お客様	お名前 ご住所	様	メール
販売店	住所・店名		メール

保証規定

- 本取扱説明書、本体貼付ラベルなどの注意事項にしたがった正常な使用状態で故障及び破損した場合には、弊社が無料にて修理または交換いたします。
- 保証期間内に、故障などによる無料修理をお受けになる場合には、お買い上げの販売店にて、保証書をご提示の上、修理をご依頼ください。
- 保証内容は本製品自体の無料修理に限ります。保証期間内においてもその他の保証はいたしかねます。
- 「安全上の注意」「使用上の注意」にしたがった正常な使用状態で故障及び破損した場合が対象になります。
- 保証期間内に、無料修理を受ける時は必ず本保証書をご提示ください。販売店の印鑑、購入日記入の保証書を購入後も大切に保管してください。
- 修理や交換にかかる送料はお客様のご負担となります。予めご了承ください。
- 保証期間内においても以下の場合には有料修理となります。

①誤った使用、不当な修理、改造などによる故障及び破損②お買い上げ後の落下などによる故障及び破損③火災、地震、その他の天災地変による故障及び破損④一般家庭用以外(例として業務用の長時間使用、車両・船舶への搭載など)に使用された場合の故障及び破損⑤お買い上げ後の移動、輸送またはじゅう器・備品などの接触による故障及び破損⑥本書のご提示がない場合⑦本書に品番、お客様名、お買い上げ年月日、販売店名の記入がない場合あるいは字句を書き換えられた場合

- 本書は日本国内においてのみ有効です。
- 本書は再発行いたしませんので、紛失しないよう大切に保管してください。

長期使用製品についてのご注意

長年ご使用の製品は、熱・湿気・ホコリなどの影響により、内部部品が劣化し、発煙・発火のおそれがあります。ご使用中に次のような症状が見られる場合は、壁スイッチを切り製品を取り外して、お買い上げの販売店または本書記載の「お問い合わせ」にご相談ください。

●スイッチを入れても羽根が回らない。●羽根が回っても、異常に回転が遅かったり不規則。●回転するときに異常な音や振動がする。(摩擦音・接触音・打音等がしたり羽根がブレて振動しているなどの状況)●モーター部分が異常に熱かったり、焦げ臭い匂いがする。



<開発元> 株式会社 ビザイア <https://www.livaia.com/>
〒111-0051 東京都台東区蔵前3-19-8シンエイ第2蔵前2F
製品のお問い合わせ: info@bizaia.co.jp

<製品の返品宛先> 株式会社ビザイア千葉倉庫
〒299-0107 千葉県市原市姉崎海岸 47 番地

個人情報のお取り扱いについて

株式会社ビザイアは、お客様の個人情報を適切に管理し、修理業務などを委託する場合や正当な理由がある場合を除き、第三者には提供しません。