



FICHE TECHNIQUE

BOLLARD - Modèles ML - MLX



zilux.com

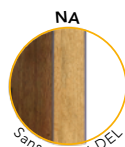
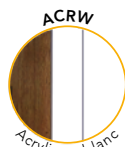
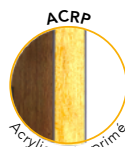

- Jusqu'à 5 000 lumens
- Lentille conforme aux normes Ciel étoilé
- Accents DEL sur les côtés du fût (optionnel)
- Conception de structure de fût en instance de brevet
- Disponible en hauteur de 36", 42", 48" et sur mesure
- Impression numérique haute définition
- Couche protectrice DuroClear^{MC} avec peu d'entretien (pas de taches, pas de décoloration, facile à nettoyer)
- Fût précâblé – 24 VDC basse tension
- Driver à gradation facilement accessible via la porte d'accès située à la base du fût
- Plaque d'ancrage sécurisée en aluminium



OPTIONS DE COMMANDE

Modèle	Module DEL ¹	Texture / couleur Tête	Distribution	Température de couleur	Hauteur	Texture / Couleur Fût	Accents du poteau	Options
ML - Modèle ML	2500lm-18W	XXXX - Voir tableau des textures	FII - Lentille affleurante Type II	27K - 2700K	36 - 36po	XXXX - Voir tableau des textures	ACRL - Ligne acrylique	RC - GFCI réceptacle * ML uniquement
MLX- Modèle MLX	3500lm-30W	CU - Design personnalisé ²	FIII - Lentille affleurante Type III	30K - 3000K	42 - 42po	CU - Design personnalisé ²	ACRP - Acrylique imprimé	SP20 - Protection contre les surtensions 20 kV
			FV - Lentille affleurante Type V	36K - 3600K	48 - 48po		ACRW - Acrylique blanc	
				40K - 4000K	CU - Sur mesure ²	NA - Sans accent DEL		
				50K - 5000K				
	57K - 5700K							

¹ Valeur nominale du lumen.

² Consulter le fabricant.

■ Option conforme au Ciel étoilé.

NOTES

CONSTRUCTION

Le fût et la tête sont composés de panneaux composites en aluminium imprimés numériquement, ainsi que de pièces en aluminium extrudé et moulé. L'assemblage est réalisé par liaison chimique, garantissant robustesse et esthétique. Le fût est entièrement précâblé en usine.

MODULES D'ÉCLAIRAGE

Modules LED haute efficacité, étanches IP67, intégrant un dissipateur thermique pour optimiser l'évacuation de la chaleur. Une lentille affleurante haute résistance aux chocs réduit l'éclairage vers le haut et optimise le contrôle de l'éblouissement.

ACCENTS DEL

Notre conception unique intègre des accents DEL en option, recouverts d'un diffuseur acrylique imprimé assorti à la finition du luminaire sélectionné. Les accents sont situés chaque côté du bollard et varie selon le modèle. La couleur des accents peut être spécifiée à partir d'une variété d'options.

ÉLECTRICITÉ

Homologuée CETL US pour les emplacements humides et certifiée CSA STDs C22.2 250.0, 206 et conforme à UL STDs 1598. Driver à gradation intégrale de classe II, protégé contre les surtensions, 100277V 50/60hz, situé à la base et accessible par la trappe d'accès. Le driver à gradation est compatible avec ELV, MLV, 0-10V, 1-10V, PWM et câblé à un potentiomètre en usine. La température de fonctionnement est de -40°C à 70°C / -40°F à 158°F.

FINITION

Aluminium prétraité et revêtu d'une couche d'apprêt, puis imprimé numériquement avec la texture ou le dessin choisi. Consultez l'usine pour l'application de textures personnalisées ou pour l'intégration de logos, d'indications ou d'autres références à votre finition. La surface imprimée est recouverte de notre couche transparente DUROCLEAR, testée conformément aux normes ASTM pour les éléments suivants :



ASTM G155
Résistance aux UV



ASTM D3389
Test d'abrasion



ASTM B117
Résistance au brouillard salin



ASTM D6578
Résistance aux graffitis



ASTM D3359-B
Test d'adhésion

FACILITÉ D'ENTRETIEN

Le driver est accessible par la trappe d'accès située à la base du fût. La trappe d'accès est encastrée, imprimée numériquement pour s'harmoniser avec la finition du fût et sécurisée par des vis antivol. Tous les composants électriques peuvent être réparés sur place.

DIMENSIONS

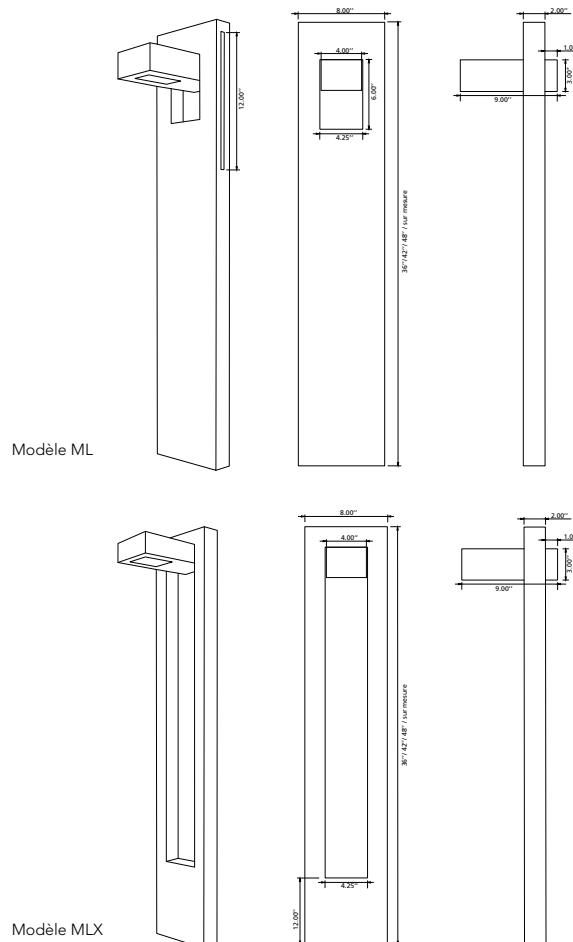

PLAQUE D'ANCRAGE

La plaque d'ancrage interne est fabriquée en aluminium très résistant. Fixée directement sur la structure interne du bollard et accessible via la porte d'accès pour faciliter l'installation.

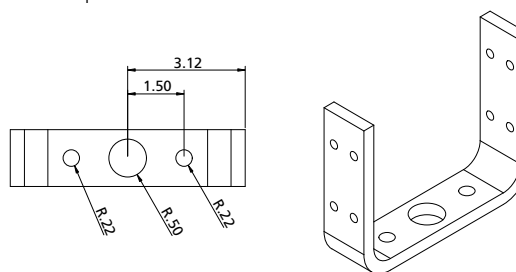

GARANTIE



Garantie limitée de 15 ans contre les défauts de fabrication des fûts et des têtes et contre la décoloration excessive de la finition. Les DEL sont garantis 10 ans et les drivers 7 ans. Veuillez vous référer à la section garantie de notre site web pour plus d'informations : [garantie.zilux](#)

BOIS

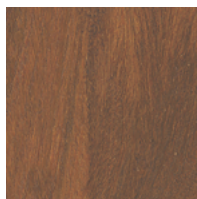

WD-1

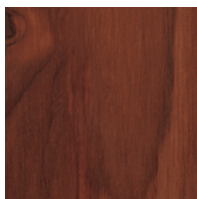

WD-2



WD-3

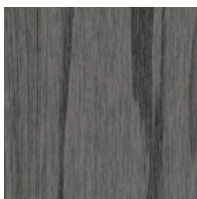

WD-4



WD-5

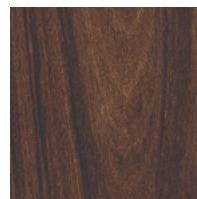

WD-6



WD-7

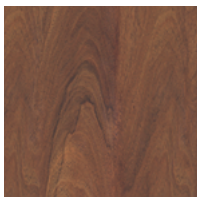

WD-8



WD-9

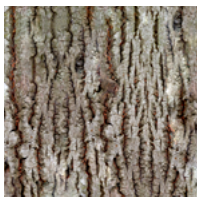

WD-10



WD-11



WD-12



WD-13



WD-14

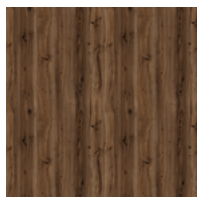

WD-15

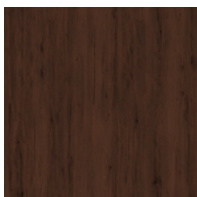

WD-16



WD-17

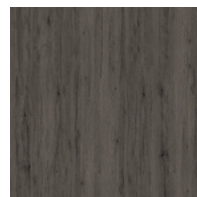

WD-18

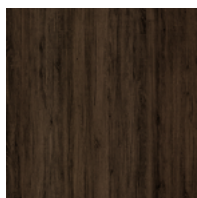

WD-19

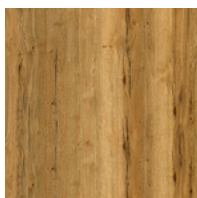

WD-20

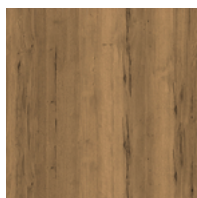

WD-21

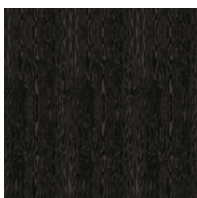

WD-22

MARBRE

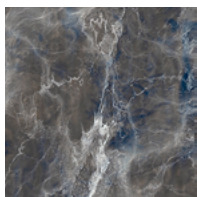

MB-1

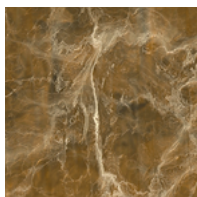

MB-2

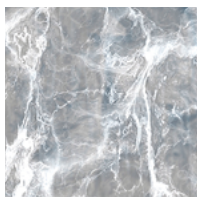

MB-3

ROUILLE



RM-1



RM-2

DIAMANT



DM-1



DM-3

CIMENT



CC-1

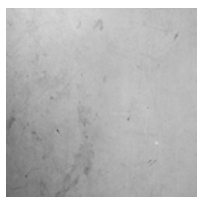

CC-2

VÉGÉTAL

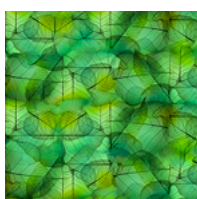

VG-1

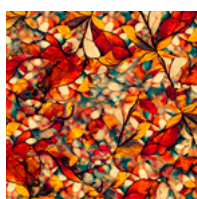

VG-2

PIERRE



ST-1

DIVERS

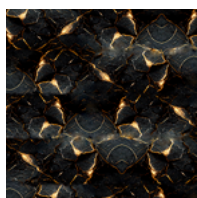

MISC-1



*Consultez-nous pour concevoir votre nouvelle texture



Textures en ligne