



AUTOTALLIN NOSTO-OVET

MatchColor suosikkivärit – tuotteiden värit ovat yhdenmukaiset

HÖRMANN





4

Hyviä syitä valita
Hörmann



14

Oven pintakuviot
Inspiraatiot



46

Muotoilu
Varusteet
Tarvikkeet

Vastuu sukupolvien ajan

Hörmann perheyriyksellämme on yli 85 vuoden kokemus rakennuselementtien asiantuntijana. Tunnetme velvoitteemme nykyisille ja tuleville sukupolville. Siksi ympäristövastuu on meille niin tärkeä asia. Sen vuoksi kehitämme innovatiivisia ratkaisuja kestäviksi tuotteiksi ja älykkääseen ympäristönsuojeluun.



”HYVÄ MAINE ON ENSIN ANSAITTAVA.”

August Hörmann

Hörmann on merkinä todellinen lupaus huippulaadusta yrityksen perustajan hengessä. Yli 20 miljoonan myydyin oven ja käyttölaitteen ansiosta yritys on yksi Euroopan menestyneimmistä toimittajista. Laajan kansainvälisen myynti- ja huoltoverkostonsa ansiosta Hörmann on vahva, kansainvälinen laadukkaita rakennustuotteita valmistava yhteistyökumppanisi.



AJATTELEMME JA TOIMIMME VIHREÄSTI. Perheyriksenä olemme tietoisia vastuustamme tulevista sukupolvista ja tarjoamme kaikki kuluttajatuotteet vakiona CO₂-neutraaleina. Hörmann pyrkii kestävän kehityksen strategiallaan vähentämään ja välttämään päästöjä. Katamme 100% sähkötarpeestamme kaikilla Euroopan Hörmann tuotantolaitoksilla uusiutuvista energialähteistä hankitulla vihreällä sähköllä. Lisäksi vähennämme energiankulutusta monilla muilla toimenpiteillä ja säästämme yli 75000 tonnia CO₂:ta vuodessa. Kompensoimme loput päästöt edistämällä sertifioituja ilmastonsuojeluhankkeita yhteistyössä ClimatePartnerin kanssa.



Lisätietoja löydät osoitteesta
www.hoermann.com/sustainability



ClimatePartner
sertifioitu tuote
climate-id.com/XNEBKC



CO₂
laske
vähennä
edistä

Made in Germany – laatua



Hörmann-perheyritys tarjoaa kaikki tärkeät rakennuselementit rakentamiseen ja saneeraamiseen yhden katon alta. Ne valmistetaan erittäin pitkälle erikoistuneissa laitoksissa viimeisimmän teknisen tason mukaisesti. Tämän lisäksi työntekijämme työskentelevät intensiivisesti uusien tuotteiden, jatkokehittelyn ja yksityiskohtien parannusten parissa. Näin syntyy patentoituja ratkaisuja ja johtava asema markkinoilla.





10 vuoden
takuu*

TAATUSTI PITKÄIKÄINEN. Hörmann suunnittelee ja valmistaa itse kaikki olennaiset ovi- ja käyttölaitekomponentit. Pitkäaikaisella testauksella testataan tuotteiden laatu ja varmistetaan korkeiden Hörmann laatuksien täyttyminen. Sen ja tinkimättömän laadunvarmistuksen ansiosta kaikkien Hörmann nosto-ovien takuu on 10 vuotta ja käyttölaitteiden* 5 vuotta.

* Yksityiskohtaiset takuehdot löydät osoitteesta: www.hoermann.de



Tarkastettu ja
sertifioitu

TURVALLISUUTTA SINULLE JA PERHEELLESI. Hörmann nosto-ovet ja käyttölaitteet ovat sertifioituja eurooppalaisen standardin 13241 mukaisesti. Voi siis olla vaikea löytää turvallisempaa nosto-ovea. Tämä takaa, että läheisesi voivat käyttää tuotteitamme turvallisesti päivittäin.



Tilaa säästävä avattuna ja turvallinen suljettuna

Autotallien nosto-ovet avautuvat ylöspäin ja sijoittuvat katon alle tilaa säästäen. Rakenteen ansiosta tilaa säästyy sekä autotallista että autotallin edestä. Autotallin nosto-ovet voidaan asentaa lähes kaikenlaisiin autotallin avausaukkoihin, ja ne tarjoavat normaalia suuremman läpiajoleveyden. Nauti helppoudesta ja mukavuudesta.





SERTIFIOITU RC2-TURVAVARUSTUS.

Vakiona mekaaninen nostamisen esto lukitsee oven automaattisesti ja estää sen avaamisen. Lisäksi saat kaikkiin autotallin nosto-oviin, käyntioviin ja sivuoviin lisävarusteena sertifioidun RC2-turvavarustuksen.

→ Löydät lisätietoja sivulta 69 eteenpäin.

LISÄÄ LÄPIKULKULEVEYTTÄ. Nosto-ovilla saavutettava jopa 14 cm tilavampi läpiajoleveys helpottaa nykyaikaisten leveiden ajoneuvojen ja maastureiden pysäköintiä tuntuvasti (kuva keskellä). Vanhempia kippiovia käytettäessä sisään- ja ulosajo on usein tehtävä millimetrin tarkkuudella (kuva alhaalla).

Älykästä helppokäyttöisyyttä

Käytä autotallin ja sisäänajoporttien käyttölaitteita, kotioven lukkoja, valoja ja monia muita laitteita helposti ja turvallisesti käsilähettimellä, radiopainikkeella tai älypuhelimella. Kaikki BiSecur-radiotekniikalla varustetut käyttölaitteet, ohjauselektronikka ja painikkeet ovat 100% yhteensopivia.





Vain Hörmannilta

SERTIFIOITUA TURVALLISUUTTA. Kaksisuuntainen, erityisen turvallinen BiSecur-radio-ohjausjärjestelmä, jossa on pysyvä ja häiriötön taajuusalue, varmistaa, ettei kukaan asiaton henkilö voi kopioida järjestelmäsi radiosignaalia. Tämän vahvistavat myös Bochumissa sijaitsevan Ruhr-yliopiston turva-asiantuntijat ja riippumattomat tarkastusinstituutit.

ÄLYKÄSTÄ TEKNIKKAA. Hörmann käyttölaitteet vakuuttavat mukavuudellaan, fiksuilla toiminnoilla ja älykkäällä tekniikalla. Kohdatessaan esteen vakiovarusteena oleva pysäytysautomaatiikka pysäyttää oven luotettavasti ja turvallisesti. Ja pehmeä käynnistys ja pehmeä pysäytys avaavat oven tasaisesti ja hiljaisesti. Tyylikkäillä käsilähettimillä voit avata oven kätevästi esim. autosta käsin. Voit ohjata Hörmann tuotteitasi älypuhelimella (saatat tarvita tähän lisävarusteen). Hörmann BlueSecur -sovelluksen tai Hörmann Smart Home System homee -järjestelmän avulla voit avata oven myös älypuhelimellasi.

→ Löydät lisätietoja sivulta 76 eteenpäin.

Vakiona saatavan poiskytkentäautomaatiikan ansiosta lapset voivat leikkiä turvallisesti pihalla.



Smart Home System homee -järjestelmällä voit ohjata kaikkia oven funktioita tabletin tai älypuhelimien kautta.



Valitse kotiisi sopiva ovi

Riippumatta siitä, millaiseen rakennustyyliin etsit autotallin nosto-ovea, Hörmann tarjoaa varmasti oven, joka sopii sinulle ja talollesi. Tarjolla on niin suoralinjaisia vaakaurituskuvioiteja kuin klassisia peilikuvioitakin useilla pintamateriaaleilla, väreillä ja koristekuvioilla, sekä myös massiivipuuovia. Inspiroidu seuraavilla sivuilla esiteltävistä monipuolisista Hörmann tuotteista tai yhdistele omien toiveidesi mukainen ovi kätevästi Internetissä.





UNELMIEN OVI MUUTAMALLA KLIKKAUKSELLA. Ovien ja porttien konfiguraattorilla voit tarkastella eri toteutus- ja tuotevaihtoehtoja kätevästi kotona tietokoneelta tai tabletilta. Valitsemalla ovityypin, pinnan, värin ja koon saat koottua toiveidesi mukaisen oven muutamalla klikkauksella (kuva ylhäällä oikealla). Jos lataat myös kuvan talostasi ja sijoitat oven autotallin avaukseen, näet jo etukäteen, kuinka hyvin uusi autotallin ovi sopii taloosi.

MUKAUTETTU DURAGRAIN PAINATUS. Voit myös itse suunnitella Duragrain-pinnalla varustetut autotallin nosto-ovet henkilökohtaisella suosikkikuvallasi (kuva ylhäällä vasemmalla). Lataa vain kuva konfiguraattoriin tai ota yhteyttä Hörmann edustajaasi.



EUROOPAN MYYDYIN AUTOTALLIN OVI. Yli 5 miljoonaa asiakasta ovat vakuuttuneet Hörmann autotallin nosto-ovien kätevydestä, turvallisuudesta ja muotoilusta.



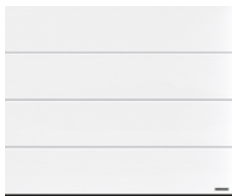

16 L-vaakauritus



24 M-vaakauritus



32 S-vaakauritus



34 D-vaakauritus

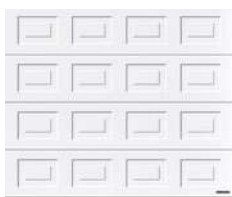

36 S-peilikuvio



38 Massiivipuuovet

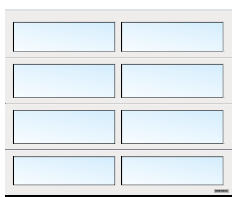

40 Ikkunoilla varustetut ovet



42 Julkisivut / suuret ovet



44 Saranaovet



PLANAR-PINTA. Ainutlaatuinen pinta 7 Hörmann värissä Matt deluxe on erittäin modernin näköinen. Se vakuuttaa sileän pinnan, hienon tyylikkyyden ja mattapintaisten trendivärien yhdistelmällä.

→ Saatavana L-vaakaurituksella. Löydät kaikki värit ja yksityiskohdat sivulta 60 alkaen.





L-vaakauritus

→ Saatavana Woodgrain-, Slategrain-, Silkgrain-, Sandgrain-, Planar-, Decograin- ja Duragrain-pintoina. Löydät lisätietoja sivulta 49 eteenpäin.

VASEMMALLA. Planar, CH 703 Matt deluxe, metallinen Antrasiitti

ALHAALLA VASEMMALLA. Yksityiskohta Planar, CH 9006 Matt deluxe, valkoalumiini

ALHAALLA OIKEALLA. Planar CH 9006 Matt deluxe valkoalumiini, alumiininen ulko-ovi ThermoCarbon kuvio 860, valkoalumiini RAL 9006





SILKGRAIN PINTA. Silkinsileä pinta erottuu ylellisen ulkonäkönsä puolesta edukseen modernissa rakentamisessa. Sen lisäksi lamellien 50% paksumpi ulkopelti varmistaa oven entistä paremman tukevuuden sekä sujuvan ja hiljaisen liikkeen.

→ Saatavana L-, M-, D-vaakaurituksella. Löydät kaikki värit ja yksityiskohdat sivulta 57 alkaen.



L-VAAKAURITUS

YLHÄÄLLÄ VASEMMALLA. Silkgrain, syvämusta RAL 9005, alumiiniulko-ovi ThermoPlan Hybrid kuvio 871, syvämusta RAL 9005

YLHÄÄLLÄ OIKEALLA. Silkgrain, valkoinen RAL 9016

ALHAALLA VASEMMALLA. Yksityiskohta Silkgrain, kvartsinharmaa RAL 7039

ALHAALLA OIKEALLA. Design-kuvio 461, Silkgrain, kvartsiharmaa RAL 7039 ja lasielementit, Hörmann alumiiniulko-ovi ThermoSafe, kuvio 173, kvartsiharmaa RAL 7039



DURAGRAIN-PINTA. Tähän sileään ovipintaan voit valita yksityiskohtaisesta, luonnollisesta ja väriltään aidosta koristekuviosta. Haluttaessa oveen voidaan painaa myös yksilöllinen kuva. Korkealaatuinen, kestävästä suojalakasta valmistettu viimeistelypinnoite on erityisen kestävä, naarmuuntumaton ja likaa hylkivä. Siten ovi pysyy kauniina pitkään. Yhdessä ThermoSafe alumiiniulkooven kanssa, jota on saatavana viidessä eri värissä, tarjoamme sinulle täydellisesti yhteensovitettun ulkoasun. Näin ovi ja autotallinovi muodostavat harmonisen kokonaisuuden – yksinkertaisesti kauniin.

→ Saatavana L-vaakaurituksella. Löydät kaikki koristekuviot ja yksityiskohdat sivulta 62 alkaen.





L-VAAKAURITUS

YLHÄÄLLÄ VASEMMALLA. Duragrain betoni, jossa on vastaava sivuovi

YLHÄÄLLÄ KESKELLÄ. Mukautettu Duragrain-painatus

YLHÄÄLLÄ OIKEALLA. **UUTUUS.** Duragrain Vertical -muotoilu

ALHAALLA. Duragrain Stadelholz harmaa, yhteensopiva alumiiniulko-ovi ThermoSafe





ÄLYKKÄÄT VARUSTEET. Et enää koskaan joudu menemään huonolla säällä ulos tarkistamaan, onko ovi suljettu. Oven asennon saa painikkeen painalluksella helposti selville käsilähettimen HS 5 BS tai FIT 5 BS -sisäpainikkeen LED-valon väristä. Ovi voidaan sulkea haluttaessa napin painalluksella*. Hörmann BlueSecur -sovelluksen tai Hörmann Smart Home System homee -järjestelmän avulla voit avata oven myös älypuhelimellasi. Oven ohjaaminen ei voisi olla kätevämpää ja turvallisempaa.

→ Lisävarusteet ovat saatavilla kaikkiin autotallin nosto-oviin.

* Mikäli ovea ohjataan ilman näköyhteyttä oveen, on käytettävä ylimääräistä valokennoa.



OIKEA VALAISTUS. LED-valolista nosto-oven tai ulko-oven yhteydessä näyttää sen parhaat puolet.



YLHÄÄLLÄ VASEMMALLA. L-vaakauritus Silkgrain-kuviolla, antrasiitinharmaa RAL 7016, alumiininen pääovi ThermoSafe, kuvio 504, antrasiitinharmaa RAL 7016

YLHÄÄLLÄ OIKEALLA. M-vaakauritus Silkgrain, valkoisena RAL 9016, LED-valolistalla sekä SLS-K valaisinpylväillä

ALHAALLA. Älykäs oven toiminta Hörmann BlueSecur-sovelluksella

M-vaakauritus

→ Saatavana pinnoilla Woodgrain, Slategrain, Silkgrain, Sandgrain ja Decograin. Löydät lisätietoja sivulta 49 eteenpäin.



YLHÄÄLLÄ VASEMMALLA. Woodgrain, ikkunanharmaa RAL 7040

YLHÄÄLLÄ OIKEALLA. Woodgrain, liuskeenharmaa RAL 7015

ALHAALLA VASEMMALLA. Woodgrain, valkoinen RAL 9016

ALHAALLA OIKEALLA. Yksityiskohta Woodgrain, valkoinen RAL 9016





WOODGRAIN-PINTA. Edullinen ja kestävä pinta, jossa näkyy aidon näköisiä sahanterän jälkiä ja josta pienet naarmut voidaan poistaa kuvioidun pinnan ansiosta helposti.

→ Saatavana L-, M- ja S-vaakaurituksella sekä S-peilinä. Löydät kaikki värit ja yksityiskohdat sivulta 57 alkaen.

SLATEGRAIN-PINTA. Liuskekivilaatat ovat toimineet esikuvana tälle strukturoidulle pinnalle, joka antaa ovelle aivan erityisen ulkoasun.

→ Saatavana L- ja M-vaakaurituksella. Löydät kaikki värit ja yksityiskohdat sivulta 57 alkaen.





M-VAAKAURITUS

Ylhäällä vasemmalla. Yksityiskohta Slategrain, valkoinen RAL 9016

VASEMMALLA ALHAALLA. Slategrain, antrasiitinharmaa RAL 7016

OIKEALLA YLHÄÄLLÄ. Slategrain, valkoinen RAL 9016, ovimalli LPU 42 PremiumPlus, joka suojaa monipuolisesti ja vähentää korroosiota rannikkoilmastossa

OIKEALLA ALHAALLA. Slategrain, antrasiitinharmaa RAL 7016





DECOWOOD-PINTA. Yksityiskohtainen pinta on saatavilla viitenä luonnollisena puukuviointina ja antrasiitin värisenä, metalliefektisenä pintana. UV-kestävän muovikalvopinnoitteen erityinen pintasuojaus suojaa lamelleja ja tekee ovesta kestävän kauniin.

→ Saatavana L- ja M-vaakaurituksella. Löydät kaikki koristekuviot ja yksityiskohdat sivulta 61 alkaen.





M-VAAKAURITUS

YLHÄÄLLÄ VASEMMALLA. Yksityiskohta Decograin Golden Oak

YLHÄÄLLÄ KESKELLÄ. Decograin Golden Oak

YLHÄÄLLÄ OIKEALLA. Decograin Dark Oak

ALHAALLA. Decograin Titan Metallic CH 703





YLHÄÄLLÄ. L-vaakaura, Silkgrain, basaltinharmaa RAL 7012 samannäköisellä sivuovella

ALHAALLA VASEMMALLA. 1-lehtinen monitoimiovi MZ Thermo65, valkoinen RAL 9016

ALHAALLA OIKEALLA. M-vaakauritus, Woodgrain, antrasiitinharmaa RAL 7016 käyntiovella



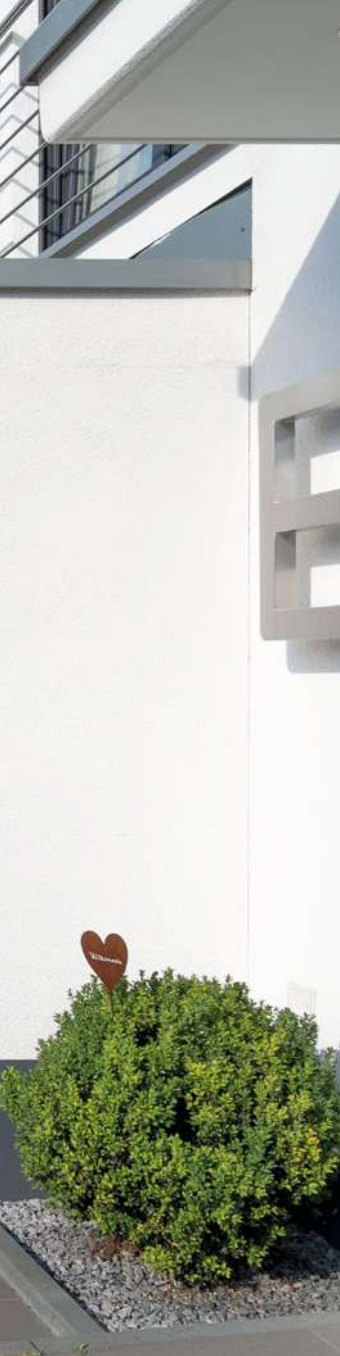

SIVUOVET. Saat toisen sisäänkäyntioven autotalliin samoilla pinnoilla, väreillä ja koristekuvioilla kuin autotallinoven – haluttaessa myös täysin samalla vaakaurituksella. Silloin kaikki sopii täydellisesti yhteen. Jos arvostat erityisesti korkeaa lämpöeristystä ja haluat vähentää kondenssiveden muodostumisen riskiä oven sisäpuolella, lämpöeristetty monitoimiovi MZ Thermo on paras valinta.

→ Löydät lisätietoja sivulta 72 eteenpäin.

KÄYNTIOVET. Ovielementissä olevan käyntioven kautta saat nopeasti ja yksinkertaisesti autotallista kaiken tarvitsemäsi, puutarhavälineet, polkupyörät ja kottikärryt. Käyntioven ruostumattomasta teräksestä valmistettu kynnyks on vain 10 mm korkea keskellä ja vain 5 mm korkea reunoilla. Se pienentää kompastumisvaaraa ja helpottaa kynnyksen ylittämistä pyörillä.

→ Löydät lisätietoja sivulta 70 eteenpäin.





MATCHCOLOR. Autotallinovat, pääovet, sivuovet ja teräsovet kattavien yhteensovitettyjen värien avulla voit suunnitella kotisi täydellisessä väriharmoniassa.

→ Saatavana Woodgrain-, Slategrain- ja Silkgrain-pintoihin. Löydät kaikki värit ja yksityiskohdat sivulta 58 alkaen.



S-vaakauritus

→ Saatavana Woodgrain-pinnalla. Löydät lisätietoja sivulta 49 eteenpäin.



VASEMMALLA. Woodgrain, kuusenvihreä RAL 6009

OIKEALLA YLHÄÄLLÄ. Valkoisella Woodgrain-pinnalla RAL 9016 ja yhteensopivalla sivuovella

OIKEALLA ALHAALLA. Woodgrain, antrasitiinharmaa RAL°7016 yhteensopivalla sivuovella ja alumiininen etuovi ThermoSafe kuvio 501

KORISTE-ELEMENTIT. Tee ovesta juuri haluamasi näköinen. Ruostumaton teräs- tai puuefektit sekä yksilöllisesti valittu RAL-väri toteutetaan toiveidesi mukaan nosto-oven vaakauritukseen (kuva oikealla).

→ Saatavana M- ja D-vaakaurituksella. Löydät kaikki mallit ja yksityiskohdat sivulta 53 alkaen.

DESIGN-ELEMENTIT. Anna ovelle aivan erityinen tyyli. Valitse jokin Design-kuvioistamme tai sijoittele ja yhdistele harjatusta ruostumattomasta teräksestä valmistettuja koriste-elementtejä valintasi mukaan. Myös esim. talon numerot tai kadunnimet ovat mahdollisia.

→ Saatavana L- ja D-vaakaurituksille. Löydät kaikki mallit ja yksityiskohdat sivulta 52 alkaen.





D-vaakauritus

→ Saatavana Silkgrain-pinnalla. Löydät lisätietoja sivulta 49 eteenpäin.

YLHÄÄLLÄ. Silkgrain, antrasiitinharmaa RAL 7016, kuvio 500 ja puiset efektit

ALHAALLA VASEMMALLA. Silkgrain, harmaa alumiini RAL 9007, jossa "talon numero" koriste-elementti; Hörmann alumiiniulko-ovi ThermoSafe kuvio 872, harmaa alumiini RAL 9007

ALHAALLA OIKEALLA. Silkgrain, antrasiitinharmaa RAL 7016; Hörmann alumiininen ulko-ovi ThermoSafe, kuvio 860 antrasiitinharmaana RAL 7016



IKKUNAELEMENTIT. Klassik- tai Sunrise-ikkunat sopivat täydellisesti paneelioviin ja tuovat ovelle erityisen ulkoasun. Ikkunat eivät kuitenkaan ole vain koriste-elementtejä, vaan ne myös varmistavat päivänvalon pääsyn autotalliin.

→ Saatavana kaikkiin oven pintakuvioihin. Löydät kaikki ikkunat ja yksityiskohdat sivulta 55 alkaen.





S-peilikuvio

→ Saatavana Woodgrain-pinnalla. Löydät lisätietoja sivulta 49 eteenpäin.



YLHÄÄLLÄ VASEMMALLA.
Woodgrain, valkoinen RAL 9016

YLHÄÄLLÄ OIKEALLA. Woodgrain,
liuskeenharmaa RAL 7015

ALHAALLA. Woodgrain,
sammaleenvihreä RAL 6005
klassisella lasituksella S2
Sandwich-mallissa

Massiivipuuovet

LUONNOLLISESTI KAUNIS. Nämä ovet käsittelemättömästä tai harjatusta pohjoismaisesta männystä sopivat erinomaisesti puutaloihin tai rakennuksiin, joissa on paljon puuelementtejä, esim. puitteet tai julkisivuelementit. Valitse kuudesta upeasta oven pintakuviosta.

→ Löydät lisätietoja sivulta 64 eteenpäin.





VASEMMALLA. Oven pintakuvio 401, massiivipuuta pohjoismainen kuusi, lehtikuusi lasitettu

OIKEALLA YLHÄÄLLÄ. Oven pintakuvio 405, korkealaatuinen liikennevalkoinen pinnoite RAL 9016, kääntöovien helat ja koristeelliset kahvat

OIKEALLA ALHAALLA. M-vaakauritus, massiivipuuta pohjoismainen kuusi, käsittelemätön

Ikkunoilla varustetut ovet

ALUMIINIRUNKOINEN OVI ART 42 / ART 42 THERMO.

Normaaliprofiililla tai lämpökatkaistulla profiililla varustettu ovimalli tuo enemmän valoa autotalliin ja verkkoelementillä paremman tuuletuksen yhteisautotallien pysäköintihalleissa.

→ Löydät lisätietoja sivulta 54 eteenpäin.





YLHÄÄLLÄ. ART 42 Vitraplan, harmaasävytetty

VASEMMALLA. ART 42 Thermo kaksinkertaisella akryyli-ikkunalla, kehys antrasiitinharmaa RAL 7016, alumiiniulko-ovi ThermoSafe kuvio 650, antrasiitinharmaa RAL 7016, valinnaiset sivuosat

ALUMIINIRUNKOINEN OVI ART 42 VITRAPLAN.

Ikkunaelementit ART 42 Vitraplanissa näyttäytyvät erityisen selkeällä ja erittäin tyylikkäällä tavalla. Kehysprofiili syvämustana RAL 9005, on piilotettu niin, ettei kokonaisilme häiriinny.

→ Löydät lisätietoja sivulta 54 eteenpäin.





Julkisivut / suuret ovet

TEOLLISUUSNOSTO-OVI ALR F42 ASENNUSPAIKALLA ASENNETTAVIIN, JULKISIVUN TASOLLA OLEVIIN

LEVYTYKSIIN. Toteuta nosto-oven ulkonäkö täysin yksilöllisten toiveiden mukaisesti käyttämällä metallia, keramiikkaa, muovia tai muita materiaaleja. Julkisivulevytyksen ovipohjana on Hörmann teollisuusnosto-ovi ALR F42, jossa on paneloitu alumiinikehysrakenne ja PU-vaahdotettu sandwich-täyte.

UUTUUS. TEOLLISUUSNOSTO-OVI ALR F42 VITRAPLAN AT.

Pinta-asennettavat, aukon sisään asennettavat julkisivupaneelit ovat todellinen katseenvangitsija yksityisissä autotalleissa. Yhteensopiva värimaailma takaa harmonisen kokonaisuuden.

TEOLLISUUSNOSTO-OVI SPU F42 PLUS. Jopa 7000 mm leveisiin autotalleihin ja asennuksiin, joissa käyttölaitetta ei voida asentaa oven yläpuolelle, on tämä ratkaisu optimaalinen.



YLHÄÄLLÄ. SPU F42 Plus M-vaakauritus, Silkgrain, antrasiitinharmaa RAL 7016

ALHAALLA VASEMMALLA. ALR Vitraplan AT ALUCOBOND® julkisivupaneeleilla naturAL Reflect 405

ALHAALLA OIKEALLA. ALR F42, jossa on asennuspaikalla toteutettu julkisivupuolinen levytys



Saranaovent

HELPPO SISÄÄNPÄÄSY. Kaksilehtisessä saranaovessa voidaan avata valinnaisesti molemmat tai vain toisen ovipuoliskon, esim. pyörän hakemiseksi autotallista. Hyödynnä maksimaalinen kätevyys varustamalla saranaovi käyttölaitteella. Lämpöeristetyt lamellit takaavat hyvän eristyksen. Lamelleja on saatavilla kaikilla pintavaihtoehdoilla.

→ Löydät lisätietoja sivulta 74 eteenpäin.



OVILEHTIEN JAOTTELU TOIVEIDEN MUKAAN. Toteuta saranaovi yksilöllisten toiveidesi mukaisesti. Ovillehti on saatavilla sekä symmetrisesti että epäsymmetrisesti jaoteltuna. Symmetrinen jaottelu, jossa molemmat ovilehdet ovat yhtä leveitä, takaa harmonisen ulkonäön. Epäsymmetrisessä jaottelussa* käyttöovilehti on saatavilla 870 mm leveänä helpon henkilöläpikulun mahdollistamiseksi. Kiinteän ovilehden leveys määräytyy oven kokonaisleveyden perusteella. Myös oven käтisyiden voit valita itse.

* oven leveys enintään 2000 mm



48

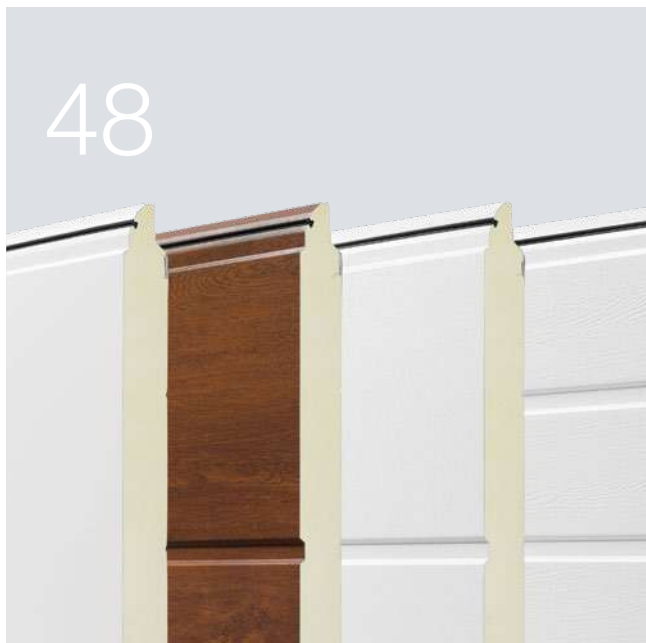

56



76



Muotoilu Varusteet Tarvikkeet

- 48 Teräsnosto-ovet
- 54 Alumiiniset runko-ovet
- 55 Ikkunat
- 56 Pinnat, värit, koristekuviot
- 66 Massiivipuusta valmistetut nosto-ovet
- 66 Varusteet
- 70 Käyntiovet
- 72 Sivuovet
- 74 Saranaovet
- 76 Käyttölaitteet
- 78 Tarvikkeet
- 80 Modernisointiratkaisut
- 84 Koot ja tekninen manuaali

Teräsnosto-ovet

Korkeimmalla energiatehokkuudella

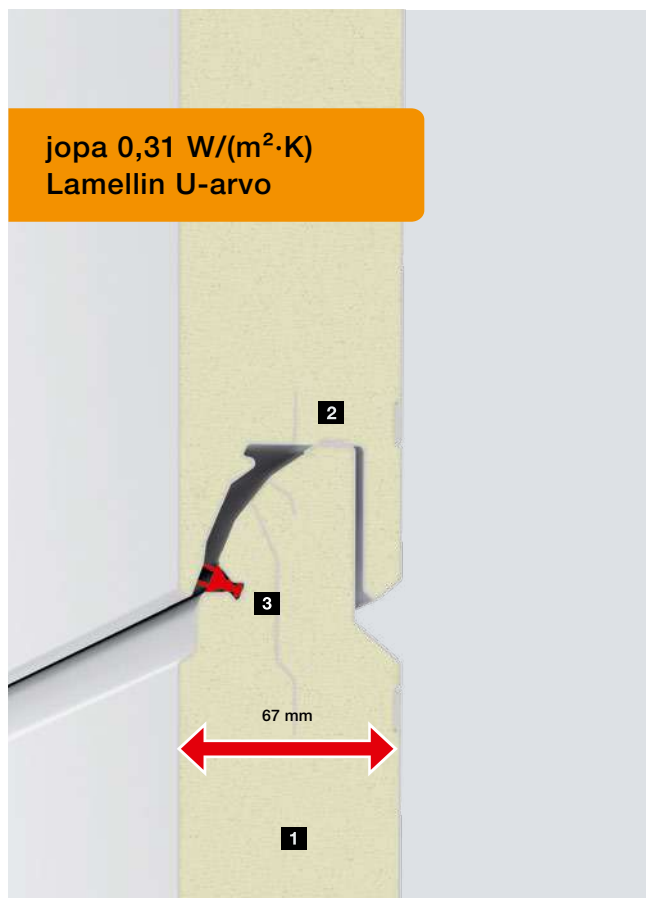

LPU 67 Thermo

Energiansäästöovi erinomaisella lämpöeristyksellä

- lämpökatkastut 67 mm paksut lamellit **1**
- tukevat lamellit **2** kantavat ovilehden painon
- kaksinkertainen huulitiiviste lamellien siirtymäkohdissa **3**
- ThermoFramella varustetun oven U-arvo: 0,91 W/(m²·K)¹⁾
- saatavana myös Premium-versiona (Lisätietoja löydät sivulta 68)

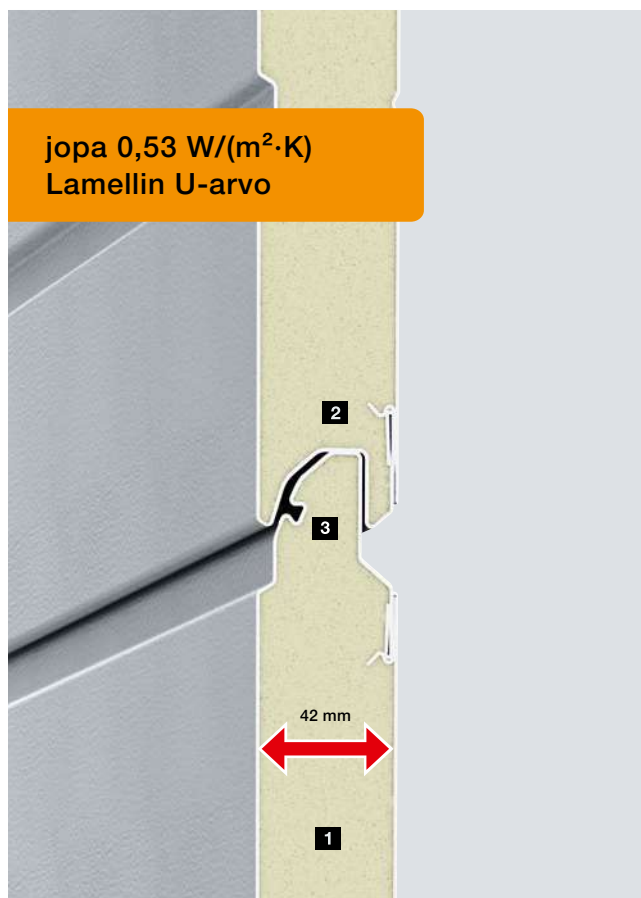

LPU 42

Bestseller hyvällä lämmöneristyksellä

- 42 mm paksut lamellit **1**
- tukevat lamellit **2** kantavat ovilehden painon
- yksinkertainen huulitiiviste lamellien siirtymäkohdissa **3**
- ThermoFramella varustetun oven U-arvo: 1,2 W/(m²·K)¹⁾
- saatavana myös Premium- ja PremiumPlus-versioina (lisätietoja löydät sivulta 68)

Vinkki

Supernopea SupraMatic 4 -käyttölaite vähentää lisäksi lämpöhäviöitä avaamalla oven jopa nopeudella 25 cm/s. Lisätietoja löydät sivulta 76.

LPU 67 Thermo

LPU 42

Käyttöominaisuudet vastaavat eurooppalaista standardia 13241

Lamellimateriaali	sinkitty teräslevy korkealaatuisella pinnoitteella	sinkitty teräslevy korkealaatuisella pinnoitteella
Lamellin paksuus	kaksipuolinen, 67 mm	kaksipuolinen, 42 mm
Lämpöeristys Asennetun oven U-arvo	1,0 W/(m ² ·K) ¹⁾	1,3 W/(m ² ·K) ¹⁾
Äänenvaimennus	n. 25 dB	n. 25 dB
Tuulikuorma ⁴⁾	Luokka 3	Luokka 3
Ilma / vesitiiviyys	Luokka 3 ³⁾ / Luokka 3 ²⁾	Luokka 3 ³⁾ / Luokka 3 ²⁾
Leveys enint. Korkeus enint.	5000 mm 3000 mm	6000 mm 3000 mm

Kuviot / pinnat

S-vaakauritus		Woodgrain
M-vaakauritus	Silkgrain, Decograin (3 kuviota)	Woodgrain, Slategrain, Silkgrain, Sandgrain, Decograin
L-vaakauritus	Silkgrain, Decograin (3 kuviota)	Woodgrain, Slategrain, Silkgrain, Sandgrain, Planar, Decograin, Duragrain
D-vaakauritus		Silkgrain
S-peilikuvio		Woodgrain

¹⁾ U-arvot pätevät asennettuihin oviin, joissa ei ole ikkunoita ja jotka ovat kooltaan 5000 × 2125 mm

²⁾ vedenpaine enintään 70 Pa

³⁾ koskee peilikuvioita ja L-vaakauritusta (LPU 42 -ovent, joissa S-, M-, tai D-vaakauritus sekä käyntiovea: luokka 2)

⁴⁾ korkeampi tuulikuormaluokka pyydettyessä

Pintakäsittely

Woodgrain, Slategrain ja Silkgrain valkoisena
RAL 9016, 10 MatchColor suosikkivärit
ja 5 Color suosikkivärit



Sandgrain 2 väriä



Planar 7 väriä



Decograin 6 kuviota



Duragrain 30 kuviota



Teräsnosto-ovet

Ovilehden rakenne

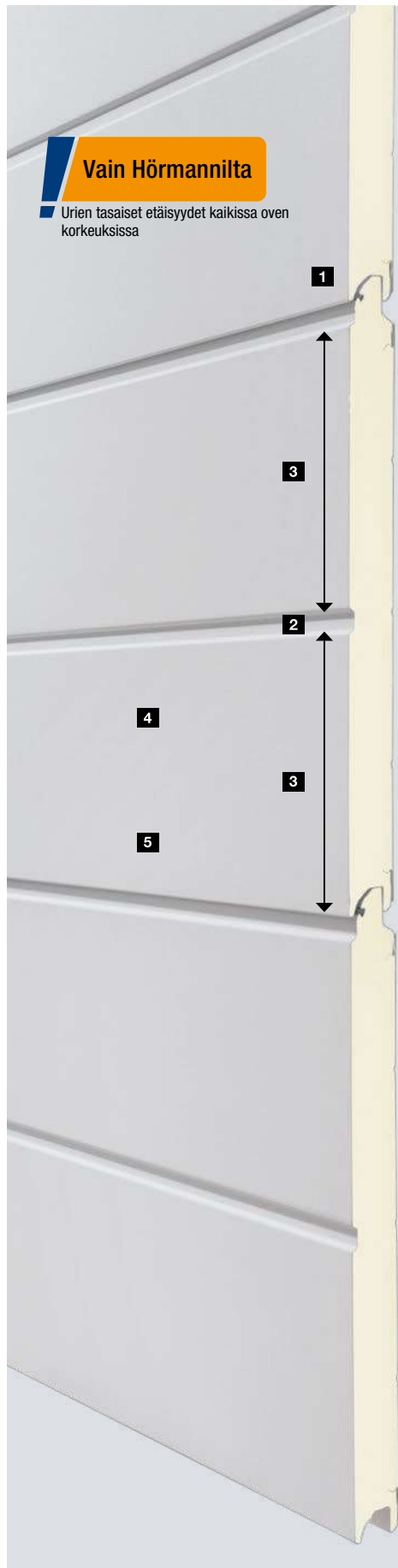

1 Lamellien siirtymäkohta

Nosto-oven ovilehti koostuu useammista lamelleista, jotka voidaan yhdistää joustavasti mutteri-jousi-järjestelmällä. Hörmann tuotteissa siirtymät on muotoiltu niin, että niitä ei edes näy oven ollessa suljettuna. Vertailu kannattaa!

2 Vaakauritus

Lamellin ulkopinnassa on vaakauritus. Urituksen ulkonäkö on yhteneväinen lamellisauman kanssa. Se on samannäköinen kuin lamellin siirtymäkohta.

3 Urien tasaiset etäisyydet

Erityisen tasapainoisen ulkonäön varmistamiseksi Hörmann tuotteissa vaakauritukset ja lamellien siirtymäkohdat on jaettu tasaisesti kaikissa oven korkeuksissa.

4 Korkealaatuinen pinnoite

Molemmiin puoliin kuumasinkityn teräslevyn ja sisäpuolen korkealaatuisen pinnoitteen, harmaanvalkoinen RAL 9002, yhdistelmän ansiosta lamellit ovat optimaalisesti suojattuja. Jos haluat vielä paremman suojan, voit saada lamellien ulkopinnan myös valinnaisesti lujalla suojalakkapinnoitteella (lisätietoja löydät sivulta 57) tai PremiumPlus-versiona (lisätietoja löydät sivulta 68), jossa on täydellinen suojaus. Laadukas Duragrain-pinta toimitetaan vakiona lujalla suojalakalla.

5 Pysyvästi kaunis ulkonäkö

Ulkopuolelta oven kauniin ulkoasun takaa pinnasta riippuen korkealaatuinen väripinnoite, UV-kestävä muovinen kalvopinnoite tai lujalla suojalakalla käsitelty lopullinen pinnoite.

Vakiokuviot



S-vaakauritus (LPU 42), valkoinen RAL 9016



D-vaakaura (LPU 42), valkoinen RAL 9016



M-vaakauritus (LPU 67 Thermo, LPU 42), valkoinen RAL 9016



S-peilikuvio (LPU 42), valkoinen RAL 9016



L-vaakauritus (LPU 67 Thermo, LPU 42), valkoinen RAL 9016

Teräsnosto-ovet

Koriste-elementit tuotteille LPU 42 ja LPU 67 Thermo

Koriste-elementeillä varustetut kuviot



L-vaakauritus (LPU 67 Thermo, LPU 42), valkoinen RAL 9016, koriste-elementti, kuvio 450, yhteensopiva sivuovi

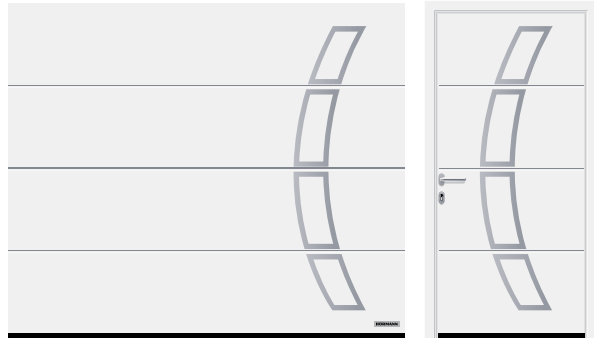

L-vaakauritus (LPU 67 Thermo, LPU 42), valkoinen RAL 9016, koriste-elementti, kuvio 457, yhteensopiva sivuovi

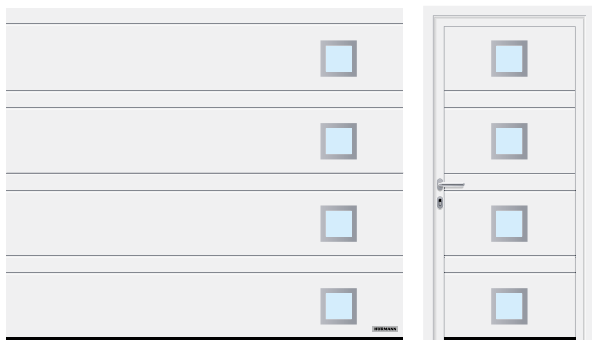

D-vaakauritus (LPU 42), valkoinen RAL 9016, koriste-elementti, kuvio 461, yhteensopiva sivuovi

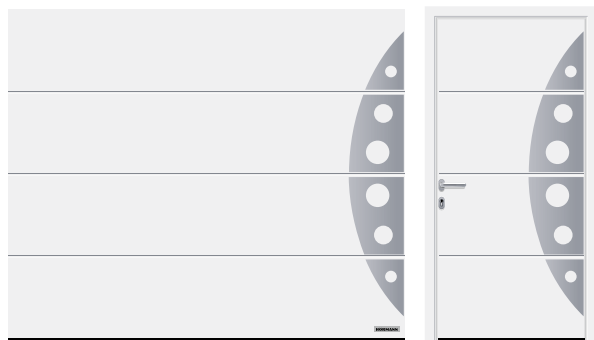

L-vaakauritus (LPU 67 Thermo, LPU 42), valkoinen RAL 9016, koriste-elementti, kuvio 458, yhteensopiva sivuovi

Koriste-elementit

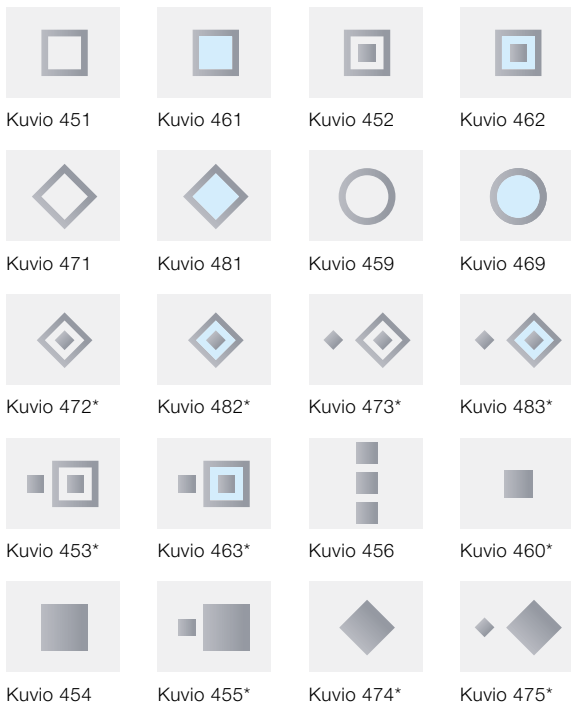

* vain LPU 42

Ikkunat



Koriste-elementti harjattuna ruostumattomana teräksenä, valinnaisella lasi-ikkunoinnilla kuvioihin* 461 ja 481

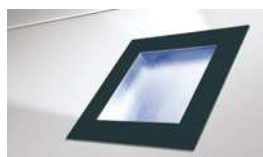

Koriste-elementti antrasiitinharmaana RAL 7016 maalattuna, lisäksi muovikkunointi kuvioille 461, 462, 463, 469, 481, 482 ja 483

Koriste-elementtiefektillä varustetut kuviot



D-vaakauritus (LPU 42), valkoinen RAL 9016, koriste-elementtiefekti, kuvio 500 ja jaetut upotetut efektit puun ulkonäöllä

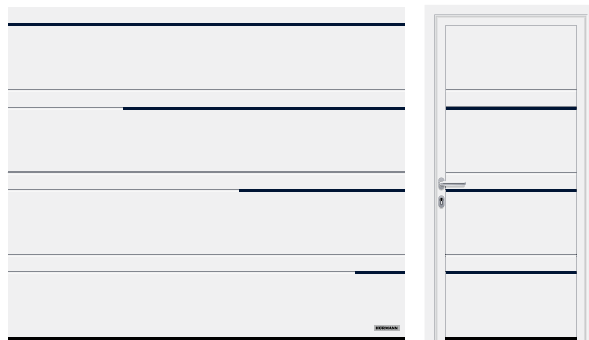

D-vaakauritus (LPU 42), valkoinen RAL 9016, koriste-elementtiefekti, kuvio 502 teräksensinisenä RAL 5011



M-vaakauritus (LPU 42), valkoinen RAL 9016, koriste-elementtiefekti, kuvio 503 ruostumattoman teräksen ulkonäöllä



M-vaakauritus (LPU 42), valkoinen RAL 9016, upotettu koriste-elementtiefekti kuviossa 504 puukuvana, käyntioivessa

Koriste-elementtien efekti



Ruostumattoman teräksen ulkonäkö



Puun ulkonäkö



RAL valinnan mukaan (kuvassa RAL 9005)

Koriste-elementit "numerot ja sanat"



Modern-kirjasin



Classic-kirjasin

Alumiiniset runko-ovet

ART 42 / ART 42 Thermo / ART 42 Vitraplan

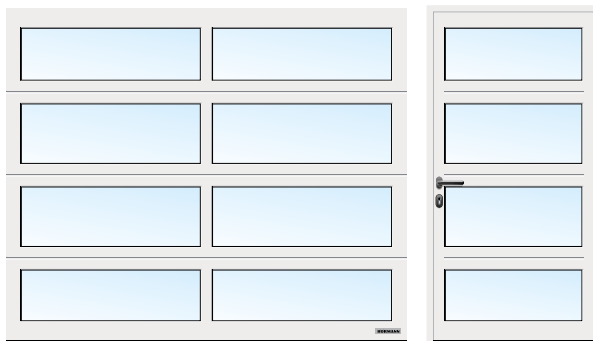

ART 42 ikkunoilla, valkoinen RAL 9016

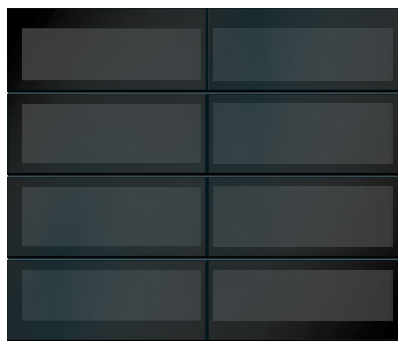

ART 42 Vitraplan, harmaasävytetty

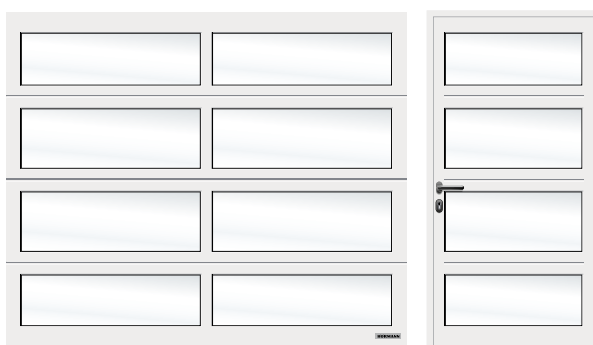

ART 42 ikkunoilla, valkoiseksi sävytetty, valkoinen RAL 9016

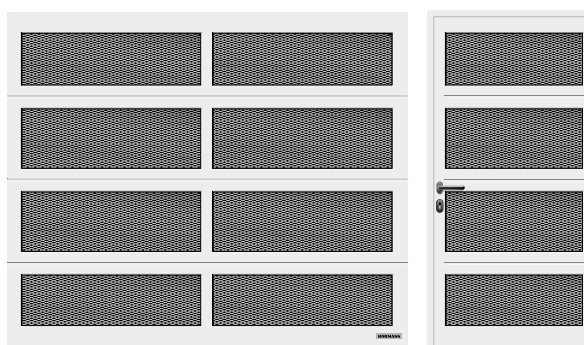

ART 42 ja teräksinen verkko, valkoinen RAL 9016

Lamellin leikkaus



ART 42

ART 42 Thermo

ART 42 Vitraplan

ART 42 / ART 42 Thermo / ART 42 Vitraplan

Karmimateriaali	Alumiini
Karmin paksuus	42 mm
Lämpöeristys ART 42 Asennetun oven U-arvo	4,0 W/(m ² ·K) ¹⁾
Lämpöeristys ART 42 Thermo Asennetun oven U-arvo	3,4 W/(m ² ·K) ¹⁾
Äänenvaimennus	R = n. 20 dB
Tuulikuorma ³⁾	Luokka 3
Ilma / vesitiiviys	Luokka 2 ²⁾ / Luokka 3 ²⁾
Leveys enint.	4000 mm
Korkeus enint.	3000 mm

¹⁾ U-arvot koskevat asennettuja ovia, joissa on kaksinkertainen akryyli-ikkuna S2, kooltaan 5000 × 2125 mm

²⁾ Tuuletusaukoilla varustetut ovet, haluttaessa luokat 2 – 3

³⁾ korkeampi tuulikuormaluokka pyydettyessä

Lasivaihtoehdot



Täytevaihtoehdot

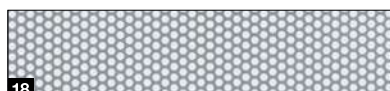
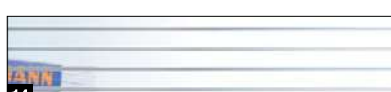
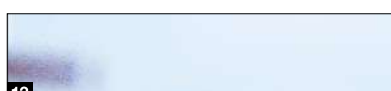

Ikkunavaihtoehdot tuotteille LPU 42 ja LPU 67 Thermo

- 1 Klassiset ikkunat S0¹⁾
- 2 Klassiset ikkunat M0¹⁾
- 3 Klassiset ikkunat L0¹⁾
- 4 Klassiset ikkunat S1
- 5 Klassiset ikkunat S2
- 6 Klassiset ikkunat S10³⁾
- 7 Sunrise-ikkunat S60⁴⁾ (kuvassa vasen ovipuolisko)
- 8 Tyypin D ikkunat¹⁾
- 9 Alumiini-ikkunarivit²⁾

Täytevaihtoehdot tuotteille LPU 42, LPU 67 Thermo, ART 42 ja ART 42 Thermo

- 10 Kaksinkertainen polykarbonaatti-ikkuna, kirkas
- 11 Kaksinkertainen akryyli-ikkuna, kirkas
- 12 Kaksinkertainen akryyli-ikkuna, valkoiseksi sävytetty (opaali / kirkas)
- 13 Kaksinkertainen akryyli-ikkuna, kristallikuviointi
- 14 Monikerrospaneeli
- 15 Kaksinkertainen akryyli-ikkuna, harmaaksi sävytetty
- 16 PU-täyte, sileä
- 17 PU-täyte, Stucco
- 18 Reikälevy, ruostumaton teräs
- 19 Verkko, ruostumaton teräs
- 20 Aaltoristikko
- 21 Hitsausverkko

Ikkunat (1 – 8, 10) vastaavat ovileveyttä 2500 mm

- ¹⁾ Ikkunoiden yksilöllinen sijoittelu mahdollista
- ²⁾ Poikkipuolat mahdollisia
- ³⁾ Oven leveys 2130 – 2750 mm
- ⁴⁾ Oven leveys 4751 – 5500 mm

Kirkaat Hörmann muovi-ikkunat on varustettu vakiona Duratec-pinnoitteella.

Ratkaisevat edut:

- aina kirkas läpinäkyvyys
- parempi lämpöeristys

Vain Hörmannilta



Duratec
kaikkein naarmunkestävin

Yhdenmukainen ulkoasu

Sivujohde ja ovilehti



Ovilehti, otsalevy ja sivujohde samannäköisinä
Woodgrain-pinnalla, valkoinen RAL 9016

YHTEENSOPIVA OVIKARMI JA OVILEHTI. Oven täydellinen ulkonäkö saavutetaan useilla pienillä yksityiskohdilla: otsalevy **1** toimitetaan valkoisissa ovissa ja kaikilla pinnoilla* aina yhteensopivana ovilamellien kanssa. Silloin kaikki sopii täydellisesti yhteen. Sivujohteet **2** saa vakiovarusteisena valkoisella Woodgrain-pinnalla* varustettuna. Karmiverhoilujen **3** avulla sivujohteet voidaan mukauttaa helposti lamellien pintaan.

* sileäpintainen Slategrain-pinta

→ Löydät karmiverhoilujen lisätietoja sivulta 80 eteenpäin.

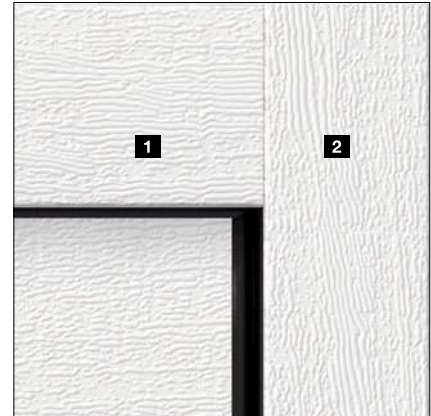

	Woodgrain	Slategrain	Silkgrain	Sandgrain	Planar	Decograin	Duragrain
Otsalevy 1	●	○	●	●	●	●	●
Sivujohde 2	●	■	■	■	■	■	■
Pystykiskon verhouspelti 3	●	○	●	●	●	●	●

● = sama pinta, väri tai koristelu kuin ovilevyssä

■ = Woodgrain-pinta valkoisena RAL 9016 (Premium-versiossa harmaanvalkoinen RAL 9002)

○ = tasainen pinta mukautettuna ovilamellin värisävyyteen

Woodgrain



1

Slategrain

Vain Hörmannilta

Slategrain-pinta



2

Silkgrain

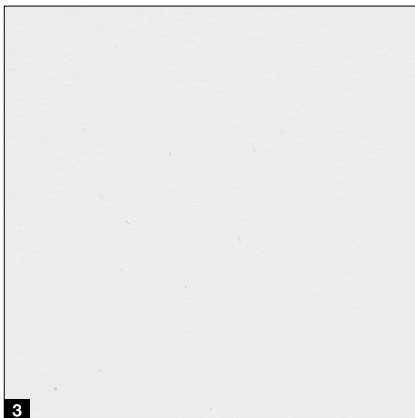

3

- 1 Woodgrain, RAL 9016 valkoinen
- 2 Slategrain, valkoinen RAL 9016
- 3 Silkgrain, RAL 9016 valkoinen

Suojapinnoitteet lisäävät oven pintojen kestävyyttä

Erittäin kestävä suojalakka. Suojalakka suojaa lamellia naarmuuntumiselta ja likaantumiselta.

Erittäin kestävä suojalakka "Anti-Graffiti". Lamellin, koriste-elementtien jne. pinnassa olevan suojalakan ansiosta graffitit voi poistaa tavallisella erityispuhdistusaineella.



→ Saatavana Woodgrain-, Slategrain- ja Silkgrain-pintoihin.

- 1 kaksipuoliset lamellit
- 2 Sinkkikäsittely
- 3 Korkealaatuinen pinnoite
- 4 Erittäin kestävä suojalakka tai erittäin kestävä "anti-graffiti"-suoja lakka

Lisäpaketin Puhdistus- ja hoitosarja oven ja ovipinnan huoltoon

- Ovien puhdistusaine (kaikille pinnoille)
- Monisieni, 2-in-1 kiillotusaine portteihin ja oviin, levityssieni, 2 x mikrokuituliina, voiteluöljy portteihin ja oviin

Ennen

Jälkeen



Vakiovärit

Pinnoille Woodgrain, Slategrain, Silkgrain



MatchColor

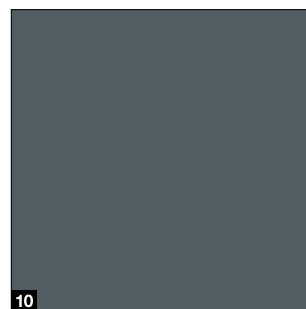
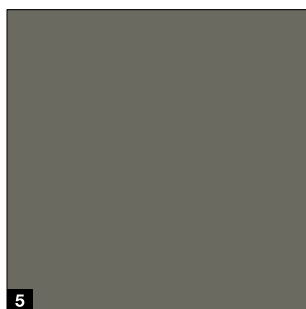
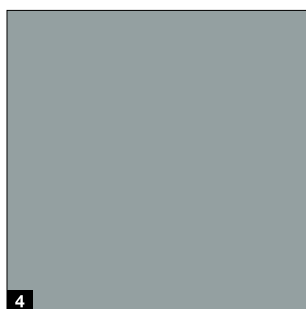
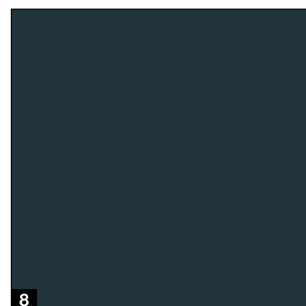
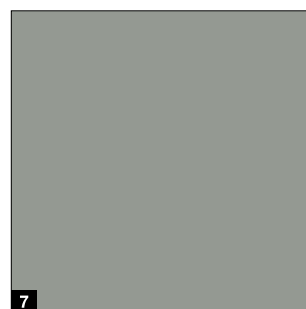
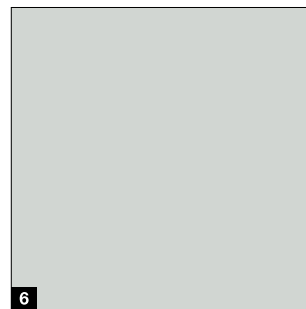
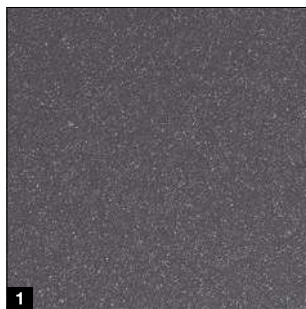

MatchColor

MatchColor

Suunnittele kotisi täydellisessä väriharmoniassa – MatchColor-vakioväreillä, jotka ovat yhteensopivia autotallin nosto-ovien, pääovien, sivuovien ja teräsovien kanssa. Nauti harmonisesta kokonaiskuvasta yhteensovitettyjen värien ansiosta. Hörmann laatua!



Sileä Silkgrain-pinta sopii erityisen hyvin yhteen pääovien pintojen kanssa.

Huomaa:

Yhdessä valinnaisen laadukkaan suojalakan tai "Anti-Graffiti"-suojalakan kanssa saat kaikki MatchColori-vakiovärit Color-vakiovärinä silloin, kun visuaalista vastaavuutta ei voida taata autotallin nosto-oville, pääoville, sivuoville ja teräsoville.

Väri

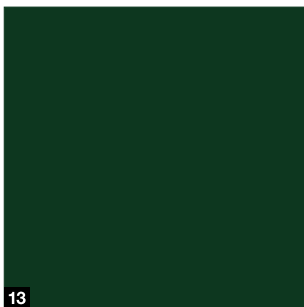
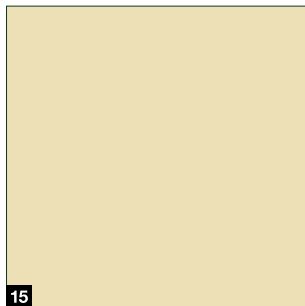
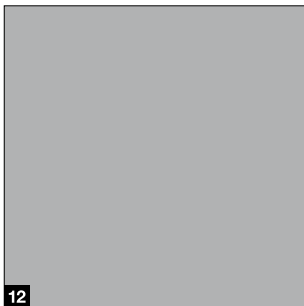
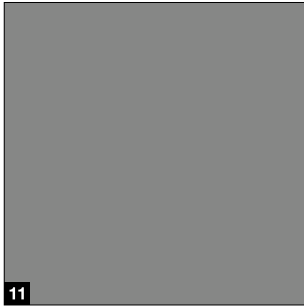

MatchColor

- 1 CH 703 Anthrazit Metallic
- 2 RAL 9005 syvänmusta
- 3 RAL 8028 terranuskea
- 4 RAL 7040 ikkunanharmaa
- 5 RAL 7039 kvartsinharmaa
- 6 RAL 7035 vaaleanharmaa
- 7 RAL 7030 kivenharmaa
- 8 RAL 7016 antrasiitinharmaa
- 9 RAL 7015 liuskeenharmaa
- 10 RAL 7012 basaltinharmaa

Väri

- 11 RAL 9007 harmaanalumiini
- 12 RAL 9006 valkoalumiini
- 13 RAL 6009 kuusipuun vihreä
- 14 RAL 6005 sammalenvihreä
- 15 RAL 1015 vaalea norsunluu

RAL valinnan mukaan

Woodgrain-, Slategrain- ja Silkgrain-pinnat ovat saatavilla valinnan mukaan 200 RAL-Classic-värinä (paitsi helmiäisefekti- ja valovärit) sekä useina NCS- ja DB-väreinä.

Huomaa:

Autotallin nosto-ovien sisäpuolet toimitetaan yleensä valkoisina, RAL 9002. Vältä eristetyissä teräsovilla tummien värien sijoittamista auringonvaloon päin, sillä lamellien mahdollinen taipuminen voi vahingoittaa ovea. Kaikki väritiedot ovat kulloistenkin RAL-värien mukaisia. Värit ja pinnat voivat poiketa kuvan väreistä painoteknisistä syistä. **Pyydä lisätietoja Hörmann myyntiedustajaltasi.**

Pintakäsittely

Sandgrain, Planar, Decograin

Sandgrain

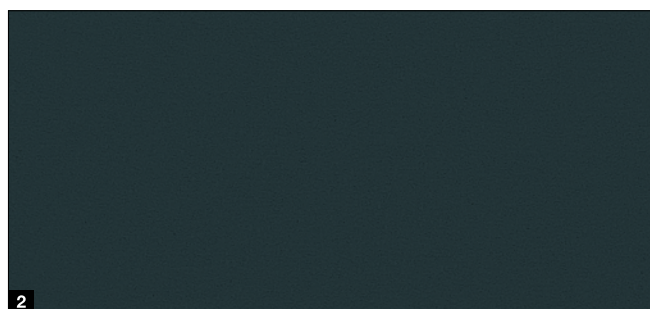
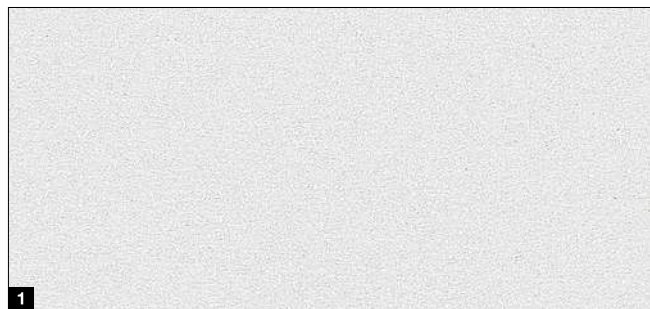

Planar

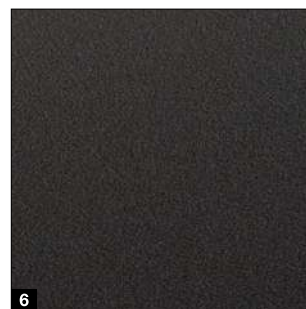
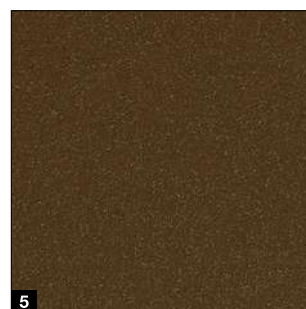
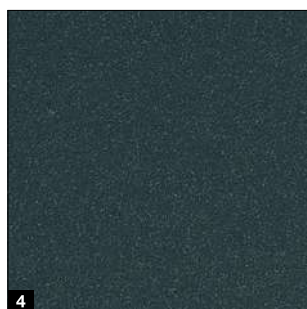
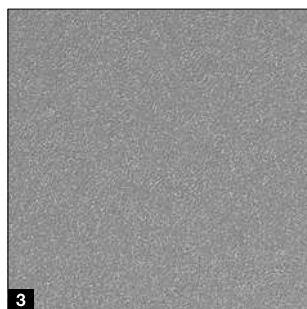
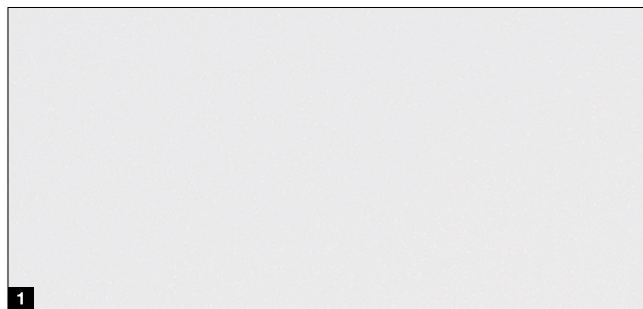

Decograin



Sandgrain vakiovärit

- 1 RAL 9016 valkoinen

Sandgrain suosikkivärit

- 2 RAL 7016 antrasiitinharmaa

Planar vakioväri

- 1 CH 9016 ylellinen matta, valkoinen

Planar vakiovärit

- 2 CH 9006, ylellinen Matta deluxe, valkoalumiini
- 3 CH 9007, ylellinen Matta deluxe, harmaanalumiini
- 4 CH 7016, ylellinen Matta deluxe, antrasiitinharmaa
- 5 CH 8028, ylellinen Matta deluxe, terranuskea
- 6 CH 703, ylellinen Matta deluxe, metallinen antrasiitti
- 7 CH 905, Matt deluxe, musta

Decograin-kuviot

- 1 Titan Metallic CH 703: antrasiitti metalliefektillä
- 2 Golden Oak: keskiruskea, kullankeltainen tammijäljitelmä
- 3 Dark Oak: pähkinänruskea tammijäljitelmä
- 4 Night Oak: intensiivisen tumma tammijäljitelmä*
- 5 Rosewood: mahonginvärinen puukuviointi*
- 6 Winchester Oak: luonnonvärinen oksatammikuviointi*

* ei LPU 67 Thermo -oveen

Huomaa:

Autotallin nosto-ovien sisäpuolet toimitetaan vakiona harmaan valkoisina, RAL 9002.

Vältä eristetyissä teräsovilla tummien värien sijoittamista auringonvaloon päin, sillä lamellien mahdollinen taipuminen voi vahingoittaa ovea. Kaikki väritiedot ovat kulloistenkin RAL-värien mukaisia.

Värit ja pinnat voivat poiketa kuvan väreistä painoteknisistä syistä. **Pyydä lisätietoja Hörmann myyntiedustajaltasi.**

Pinta

Duragrain

Kuviot

UUTUUS. Vertical-muotoilu Partnerlook-koristelu

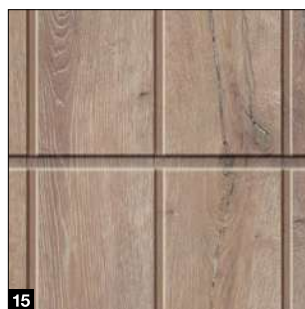
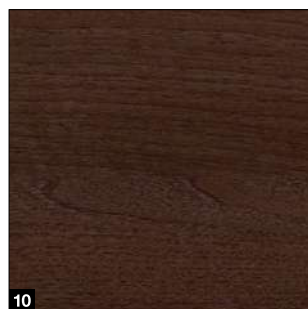
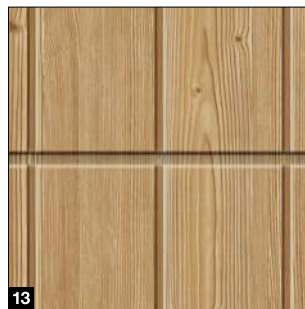
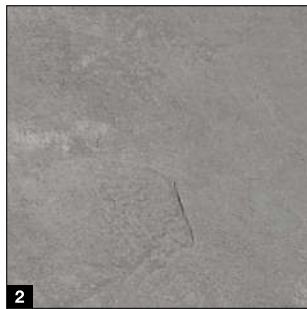
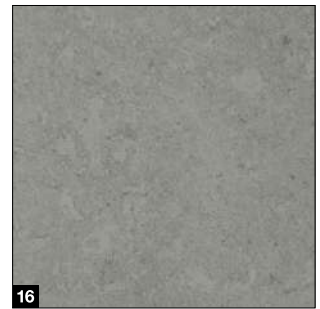
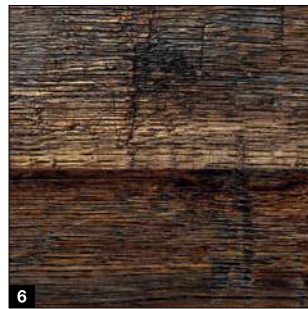

→ Duragrain-pinnan esitteestä löydät yli 15 muuta koristekoviota.

Kuviot

- 1 Beige
- 2 Grigio
- 3 Grigio scuro
- 4 Moca
- 5 Rusty Steel
- 6 Burned Oak
- 7 Malt Oak
- 8 Noce sorrento balsamico
- 9 Teak
- 10 Saksanpähkinä Terra

UUTUUS. Vertical-muotoilu

- 11 Burned Oak
- 12 Malt Oak
- 13 Fichte
- 14 Sheffield
- 15 Burned Oak

Partnerlook-koristelu

- 16 Sementti
- 17 Rusty Patina
- 18 Stadelholz
- 19 Stadelholz harmaa
- 20 Wildeiche



Duragrain
kaikkein naarmunkestävin

Naarmuuntumista kestävä ja likaa hylkivä materiaali

Innovatiivinen digitaalinen painatusprosessi yhdessä lujan suojalakan kanssa on perusta ovien kauniille ulkonäölle.

- 1 Kaksipuoliset lamellit
- 2 Sinkkikäsittely
- 3 Pohjapinnoite
- 4 Innovatiivinen digitaalipainomenetelmä
- 5 Erittäin kestävä suojalakka

Massiivipuusta valmistetut nosto-ovet

LTH 42



Vakiokuviot



S-vaakauritus



M-vaakauritus



L-vaakauritus



Peilikuvio



Vahvikkeet lamellien päissä

Design-kuviot



Kuvio 401



Kuvio 402

LTH 42

Lamellimateriaali	Massiivipuuh
Lamellin paksuus	42 mm
Lämpöeristys U-arvo ¹⁾	2,9 W/(m ² ·K)
Tuulikuormaluokka ³⁾	3
Luokka Tiiviys ²⁾ Ilma / vesi	0 / 0
Leveys enint.	5000 mm
Korkeus enint.	3000 mm

¹⁾ U-arvot pätevät asennettuihin oviin, joissa ei ole ikkunoita ja jotka ovat kooltaan 5000 × 2125 mm

²⁾ Tuuletusaukoilla varustetut ovet, haluttaessa luokat 2 – 3

³⁾ Korkeampi tuulikuormaluokka pyydetäessä

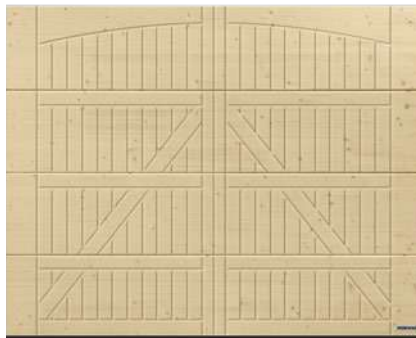

Kuvio 405

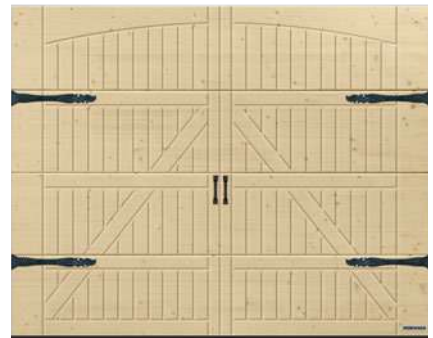

Kuvio 405, valinnaisilla "Exclusive"-kääntöovien heloilla

Puulajit



Puulajit

- 1 Pohjoismainen mänty, käsittelemätön
- 2 Pohjoismainen mänty, harjattu

Erittäin kestävät puunsuoja-aineet

- 3 Mänty
- 4 Lehtikuusi
- 5 Pähkinä
- 6 Hiekanbeige
- 7 Hopea

Korkealaatuiset pinnoitteet

- 8 RAL 9016 Valkoinen
- 9 RAL 9001 Kermanvalkoinen
- 10 RAL 7035 Vaaleanharmaa

Erittäin kestävät puunsuoja-aineet

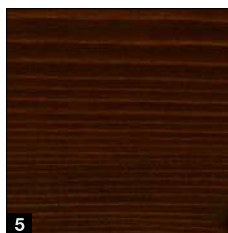
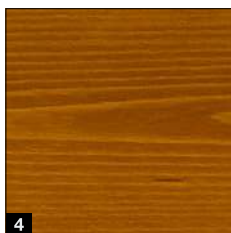
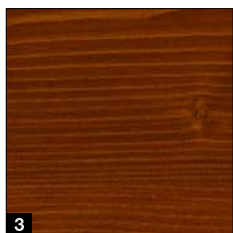

Korkealaatuiset pinnoitteet

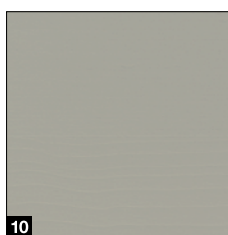
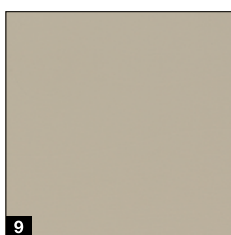
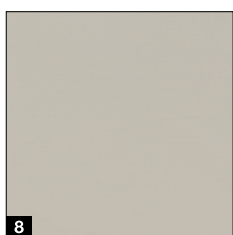

Huomaa:

Puu on luonnontuote. Käyttöikä riippuu monista tekijöistä, kuten ilmastosta, puurakenteen suojauksesta, mekaanisesta rasituksesta ja värivalinnasta. Pitkä käyttöikä edellyttää oikea-aikaista hoitotyötä ja vuosihuolto on suositeltavaa. Älä käytä tummia pinnoitteita suorassa auringonvalossa. Tuuleta autotalli aina hyvin.

Kaikki väritiedot ovat kulloistenkin RAL-värien mukaisia. Värit ja pinnat voivat poiketa kuvan väreistä painoteknisistä syistä.

Pyydä lisätietoja Hörmann edustajalta.

Vakiovarusteet

Turvallista ja pitkäikäistä oven käyttöä varten



Vetojousitekniikka, joka on useasta jousesta koostuva tekniikka,

1 oven leveys emintään 4000 mm tai korkeus 2600 mm

Patentoitu järjestelmä suojaa ovilehteä luotettavasti törmäykseltä ja estää ihmisten loukkaantumisen rikkoutuneen jousen irtoamisen vuoksi.

Vääntöjousitekniikka, jossa on integroitu jousen

katkeamisvarmistus 2 oven leveys väh. 4000 mm tai oven

korkeus 2600 mm sekä käyntiovellalla varustetut ovet ja

massiivipuuovet

Patentoitu jousenkatkeamissuoja pysäyttää oven liikkeen välittömästi, mikäli jousi pääsee murtumaan, eikä ovilehti pääse putoamaan alas.

Oven liikkuminen varmistettu ohjauskiskolla 3

Säädettävät, patentoidut ohjausrullat, tukevat rullanpitimet sekä turvakiskot estävät oven liukumisen pois paikoiltaan. Näin ovilehti on tukevasti paikoillaan katossa.

Sormisuoja 4

ulko- ja sisäpuolella sekä saranoissa

Oven lamellien ainutlaatuisen muotoilun ansiosta väliin ei jää puristumiskohtia – ei lamellien välissä eikä saranoissa.

Tartuntasuojaus sivujohteissa 5

Hörmann tuotteissa sivujohteet ovat umpinaisia ylhäältä alas asti. Näin ovilehden ja sivujohteen väliin ei voi työntää sormia!



Vain Hörmannilta
Eurooppalainen patenti

Muovivahviste karmin kannassa 6

Haurastumaton, 4 cm korkea muovinen karmin kanta kattaa ovikarmin ruosteelle alttiin alueen ja suojaa jatkuvasti mahdolliselta korroosiolta. Toisin kuin muiden valmistajien ratkaisuissa tämä pitkäaikainen suoja kestää myös jatkuvaa kastumista. Oven alatiiviste sopii myös ulkonäöllisesti hyvin yhteen karmin kannan kanssa.

Valinnaiset lisävarusteet

Lisämukavuutta ja -turvallisuutta

Malli Premium

Malleille LPU 42¹, LPU 67 Thermo², ART 42 ja ART 42 Thermo: kaunista ulkonäköä varten helat, sivujohteet, ohjaukiskot ja liitoskiskot on maalattu harmaanvalkoisena RAL 9002¹⁾ lamellien sisäpuolen mukaisesti. Tandem-juoksupyörät takaavat tasaisen ja säästävän oven liikkeen.

Versio PremiumPlus

Mallille LPU 42: Monipuolinen suojaus vähentää korroosiota rannikkoilmastoissa. PremiumPlus tarjoaa Premium-version ominaisuuksien lisäksi pinnoitetun lamellien ulkopinnan, maalatut leikkausreunat ja vaakaurituksen täyttöprofiilit, jotka parantavat tiivistystä lamellien siirtymäkohdissa ja vaakauritusalueella (S, M- ja D-vaakauritus).

Tuuletusaukko ylimmässä lamellissa³

Malleissa LPU 67 Thermo²⁾ ja LPU 42²⁾ SupraMatic- tai ProMatic-käyttölaitteen kanssa: valinnaisen taittorullanpitimen avulla avaat vain autotallin oven ylälamellit autotallin tuulettamiseksi. Oven alin lamelli jää suljetuksi lattiaan ja estää pienten eläinten ja lehtien sisäänpääsyn.

Lukituksen hätävapautin⁴

Malleissa LPU 42 ja LTH 42: voit käyttää hätävapautinta autotallin nosto-oven aukaisuun hätätilanteessa ulkopuolelta. Huomiota herättämätön pyöröavainsylinteri (ei integroitavissa sarjoitettuun lukitukseen) on liitetty käyttölaitteen kiskon hätävapauttimen sisäpuolella.

Ovenpainike hätävapauttimeen⁵

Kaikki ovimallit: ovenpainike on varustettu lukolla, joka voidaan integroida sarjoitettuun lukitukseen. Kahvan avulla voit avata käyttölaitteen kiskojen hätävapauttimen liukuköydellä oven sisäpuolelta. Ovenpainikkeet ovat saatavana mustana muovina, valkoisena alumiinivaluna, RAL 9016-väriellä ja harjattuna ruostumattomana teräksenä (katso kuva).



ThermoFrame ⁶

Kaikki ovimallit: muovinen profiili voidaan asentaa helposti yhtä aikaa ovikarmin kanssa, jolloin saadaan aikaan ovikarmin ja muuratun seinän välinen kylmäkatko ja lämpöeristysominaisuudet paranevat n. 15%³⁾. Lisäksi lisähuulitiivisteet oven molemmin puolin ja yläosassa estävät lämmitysenergian hävikin autotallin sisäpuolelta.

¹⁾ Jousitekniikka, sis. kannattimen, jousen katkeamissuojan, vaijerirummun, käyttökiskon, sinkitty

²⁾ Vain N-, L-, Z-nostotapa, ei mahdollinen käyntiovellisissa ovissa

³⁾ Autotallin eristetyn LPU 42 -nosto-oven koossa 5000 x 2125 mm



RC2-turvavarustus

Vakiona malleille LPU 42, LPU 67 Thermo:

sertifioitu RC 2 -turvavarustus tekee ovesta entistäkin turvallisemman, ja sitä suosittelevat myös viranomaiset.



Käyntiovet

Ilman kynnystä

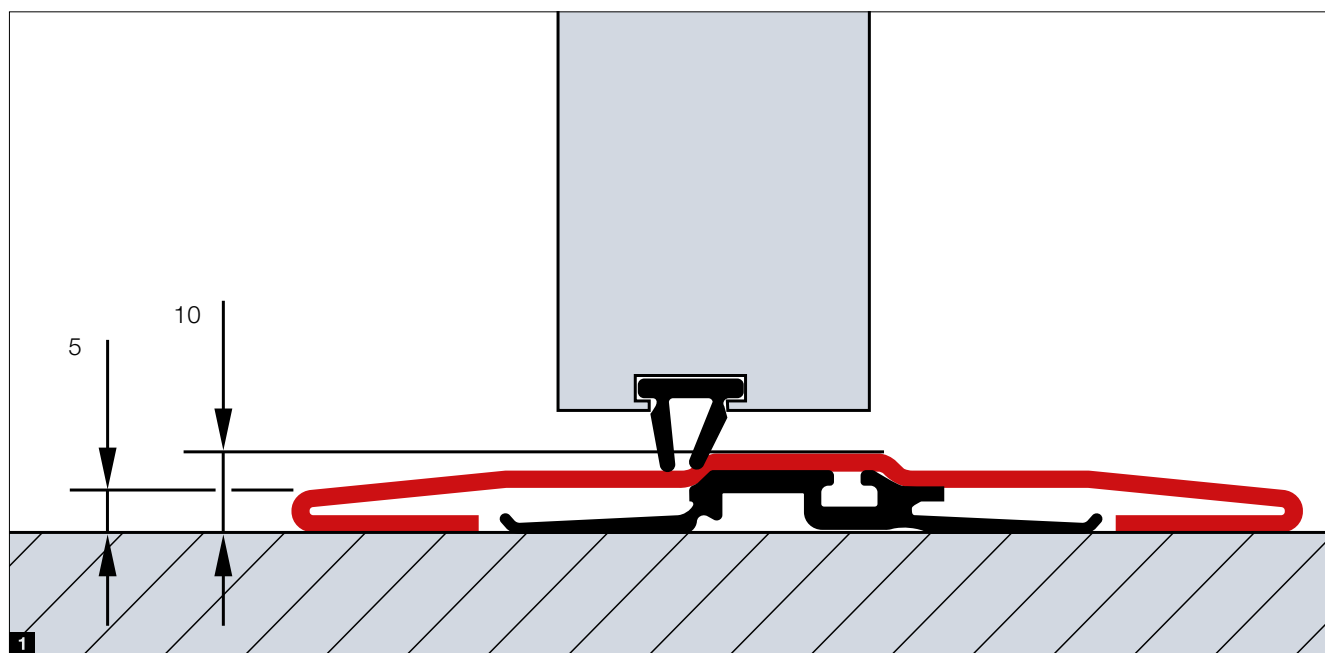

Ovimallit

- LPU 42 N-nostotavalla (oven leveys enintään 5 m)
- LPU 42 Z-nostotavalla (oven leveys enintään 2,5 m)

Vapaat avautumisleveydet

- Leveys 830 mm
- Leveys 1140 mm

Ruostumaton teräskynnys ¹

- Pienentää kompastumisvaaraa ja helpottaa kynnyksen ylittämistä pyörillä
- Korkeus keskellä vain 10 mm ja reunalla vain 5 mm

Vakiovarustus

- Alumiininen ovikehys anodisoitu luonnollinen sävy ²
- Vakaa aukipitolaite estää ovenpuolikasta vajoamasta ja vääntymästä ³
- Piilotetut saranat takaavat yhtenäisen ulkonäön ⁴
- Liukukisko-ovensulkimet ja integroitu avautumisrajoitin ja aukipitolaite ⁵

Valinnaiset lisävarusteet

- Alumiiniset ovikehykset valitussa RAL-värissä (myös eri väri kuin ovessa) tai kuvioon sopivalla värillä maalattuna (Planar-, Decograin- ja Duragrain-pinnat)
- Integroitu ovensuljin ja aukipitolaite ihanteellista suojausta ja yhtenäistä ulkonäköä varten ⁶
- Monipistelukitus aina yhdellä pultilla ja yhdellä koukkusalvalla lamellia kohden paremman vakauden ja murrenkestävyyden varmistamiseksi ⁷
- Valokenno VL 2 pysäyttää oven kosketuksetta ja parantaa turvallisuutta ⁸
- **UUTUUS.** Tankopainike mustana / vihreänä, hätäpoistumisovelle, sisäpuolella (paniikkilukko vaaditaan) ⁹

Huomaa:

Vierekkäin sijaitsevat, saman levyiset paneeliovet käyntiovella tai ilman eivät tietyissä olosuhteissa ole paneelijaoltaan samannäköiset.

Käyntiovella varustetuissa käsikäyttöisissä ovissa ei ole ovenpainiketta ulkopuolella. Ne lukitaan sisäpuolelta.

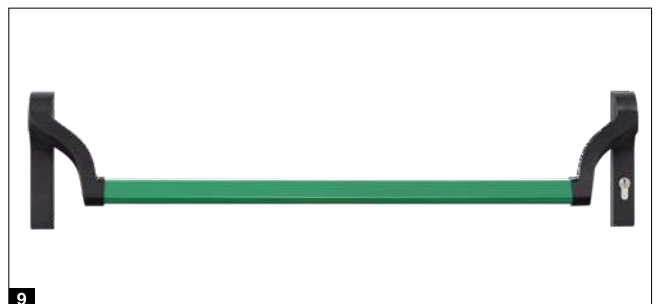

Sivuovet

NT 60 / NT 80

Oven koot*

- Leveys (1-lehtinen) 875 – 1330 mm
- Leveys (2-lehtinen) 1331 – 3000 mm
- Korkeus (1- / 2-lehtinen) 1800 – 2558 mm

Ovilehden kehykset

- Kapea malli **1** (profiilityyppi 1, vain 1-lehtisille sivuoville)
- Leveä malli **2** (profiilityyppi 2)

Vakiovarustus

- 60 mm paksu säätä kestävä alumiiniprofiili lamellin värissä **3** tai Duragrain-täytteiden yhteydessä koristeeseen sopivassa värisävyyssä
- Käyttöovilehti muovisella mustalla ovenpainikesetillä ja soikeilla peitelevyillä ja profiilisynterilukolla **4**
- 3-ulotteisesti säädettävät saranat valinnan mukaan mustana, valkoisena tai alumiinin luonnollisena sävynä **5**
- Lukkosalpa kiinteän ovilehden lukitukseen kaksilehtisissä sivuovissa **6**

Valinnaiset lisävarusteet

- Piilotetut saranat tyylikkään ulkonäön varmistamiseksi alumiinisella suorakaidekarmilla varustetussa mallissa **7**
- Murronkestävä RC 2 -turvarustus ja 3-kertainen lukitus (lukitus, salpa, 2 sulkuhakaa) ja turvalukon peitelevy leveällä ovilehtikehyksellä varustetuissa malleissa (profiilityyppi 2) **8**
- Kaksilehtiset sivuovet, joissa on epäsymmetrinen jako (käyttöovilehti aina 870 mm leveä kokoluokassa 1330 – 2000 mm RAMB)
- **UUTUUS.** mekaaninen aukipitolaite käyttöovilehtiä ja kiinteitä ovilehtiä **9** varten ovilehtien kiinnittämiseksi auki-asentoon lattiassa
- **UUTUUS.** mekaaninen aukipitolaite **10** ovilehtien kiinnittämiseen ja lukitsemiseen haluttuun asentoon, vetokellolla lukon vapauttamiseksi
- Painike- tai ovipainikesarja alumiinin luonnollisena sävynä **11**, alumiinivalu RAL 9016 **12**, harjattu ruostumaton teräs **13** ja alumiinivalu mustana **14**



* ovilehtikehyksen mallin mukaan



Lämpöeristetty malli NT 80

- Termisesti erotettu alumiiniprofiilijärjestelmä, ovikarmi ja kynnyks
- Lamellipaksuus 80 mm



MZ Thermo -monitoimiovi

- Lämpökatkaistu ovilehti ja karmi
- Erittäin hyvä lämmöneristysarvo 1,2 W/(m²·K).
- Vaihtoehtoisena malli RC2 (KSI Thermo)

Saranaovet

DFT 42

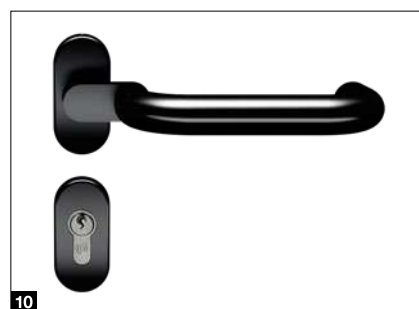

Oven koot

- Leveys 1330 – 3000 mm
- Korkeudet 1960 – 2500 mm

Vakiovarustus

- Oven täyte 42 mm paksuista lamelleista **1**
- S-vaakauritukseen, M-vaakauritukseen, L-vaakauritukseen, D-vaakauritukseen ja T-vaakauritukseen kaikissa väreissä ja kaikilla kuvioilla
- 60 mm paksu alumiinikehysprofiili lamellin värissä (Decograin- ja Duragrain-täytteissä kuvioon sopivassa värisävyssä) **2**
- 3 vakaata saranaa ovilehteä kohden (yksi sarana ja kiinnitys) alumiinin värisävyssä **3**
- 3-puolinen kaksinkertainen ovitiiviste ja kynnysalueella oleva kaksinkertainen huulitiiviste **4**
- Käyttöovilehti alumiinisella ovenpainikesetillä ja profiilisylinterilukolla **5**
- Kiinteä ovilehti ja oven lukkosalpa **6**

Valinnaiset lisävarusteet

- **UUTUUS.** mekaaninen aukipitolaite **7** käyttöovilehtiä ja kiinteitä ovilehtiä varten ovilehtien kiinnittämiseksi auki- asentoon lattiaan
- Mekaaninen aukipitolaite jarru- ja vaimennustoiminnolla tai ovilehden iskujen estämiseksi tai kiinnitykseen jokaisessa halutussa asennossa **8**
- Piilotetut saranat takaavat oven tyylikkään ulkonäön
- Painike- tai ovipainikesarja alumiinin luonnollisena **9** sävynä ja alumiinivalu musta **10**

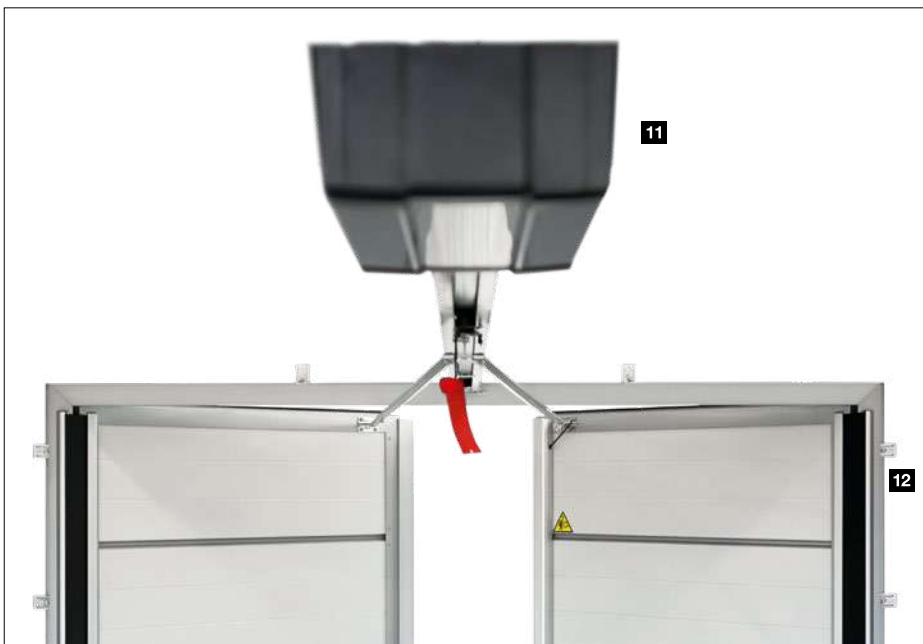

Käyttölaitteen varustelu

- Saranoidun oven sarana ja kotelo käyttölaitteelle ProMatic 4 tai SupraMatic 4 **11**
- Piilotetut saranat
- Sormi- tai tarttumissuoja lisää turvallisuutta sisäpuolella **12**

Käyttölaitteet

SupraMatic 4

Erittäin nopea oven avautuminen ja älykkäät lisätoiminnot

- 75% suurempi avautumisnopeus*, jopa 25 cm/s, vähentää lämpöhäviöitä
- Älykäs käyttö BlueSecur-sovelluksella
- Kätevä autotallin tuuletus
- Lisäavautumiskorkeus
- Jopa 3 (SupraMatic E) tai 5 kertaa* (SupraMatic P) kirkkaampi LED-valaistus
- Erittäin helppo ohjelmointi kaksinkertaisen 7-segmenttinäytön ansiosta
- Korkealaatuinen käyttölaitetekotelon kansi ruostumatonta terästä
- Verkotus kodin älykkäisiin järjestelmiin vakiovarusteisen HCP-liitännän kautta
- Pienempi virrankulutus valmiustilassa, alle 1 watti



BiSecur

Vakiovarusteinen 4-painikkeinen käsilähetin HSE 4 BS, musta kuvioitu pinta ja kromikannet

Autotallinovieen käyttölaitteet	SupraMatic E	SupraMatic P
Bluetooth-vastaanotin	integroitu, kytkettävissä päälle ja pois	integroitu, kytkettävissä päälle ja pois
HCP-väyläliitäntä	integroitu	integroitu
Sykliä päivässä / tunnissa	25 / 10	50 / 10
Veto- ja työntövoima	650 N	750 N
Huipputeho	800 N	1000 N
Suurin avautumisnopeus	25 cm/s	25 cm/s
Valo	20 LED-valoa	30 LED-liikevaloa
Oven maksimileveys	5500 mm	6000 mm
Ovirakenteen pinta-ala enint.	13,75 m ²	15 m ²

* verrattuna ProMatic Serie 3:een

Vain Hörmannilta

Eurooppalainen patenti

Hörmann BlueSecur



Käyttö älypuhelimella Hörmann BlueSecur-sovelluksen kautta

Huippulaatua houkuttelevaan hintaan

- 40% suurempi avautumisnopeus*, jopa 20 cm/s
- Kätevä autotallin tuuletus
- Lisäavautumiskorkeus
- Jopa 2 kertaa* kirkkaampi LED-valaistus
- Verkotus kodin älykkäisiin järjestelmiin vakiovarusteisen HCP-liitännän kautta
- Pienempi virrankulutus valmiustilassa, alle 1 watti



BiSecur

Vakiovarusteinen 4-painikkeinen käsilähetin HSE 4 BS, musta kuvioitu pinta ja muovikannet

Autotallinovieen käyttölaitteet	ProMatic 4	ProMatic 4 Akku
Bluetooth-vastaanotin	lisävaruste (HET-BLE)	lisävaruste (HET-BLE)
HCP-väyläliitäntä	integroitu	integroitu
Sykliä päivässä / tunnissa	25 / 10	5 / 2
Veto- ja työntövoima	600 N	500 N
Huipputeho	750 N	600 N
Suurin avautumisnopeus	20 cm/s	16 cm/s
Valo	10 LED-valoa	10 LED-valoa
Oven maksimileveys	5000 mm	4000 mm
Ovirakenteen pinta-ala enint.	11,25 m ²	9 m ²

ProMatic 4 Akku

Autotalleihin, joissa ei ole verkkovirtaliitäntää



Akku ja aurinkomoduuli

Tarvikkeet

Käsilähetin



HS 5 BS

4 painiketoimintoa ja kyselypainike, kiiltävä pinta mustana tai valkoisena



HS 5 BS

4 painiketoimintoa ja kyselypainike, teksturoitu pinta mattamustana



HS 4 BS

4 painiketoimintoa, teksturoitu pinta mattamustana



HS 1 BS

1 painiketoiminto, teksturoitu pinta mattamustana



HSE 1 BS

1 painiketoiminto, sis. lenkin avaimenperää varten, teksturoitu pinta mattamustana



HSE 4 BS

4 painiketoimintoa, sis. lenkin avaimenperää varten, teksturoitu pinta mattamustana ja kromi- tai muovikannet



HSE 4 BS

4 painiketoimintoa, sis. renkaan avaimenperää varten
Kiiltävä pinta ja kromikannet, värit (kuva vasemmalla): valkoinen, antrasiitinharmaa, Frozen Grey, Classic Grey, Carbon, hopea



HSD 2-C BS

Kiiltäväksi kromattu, 2 painiketoimintoa, voidaan käyttää myös avaimenperänä



HSZ 1 BS / HSZ 2 BS

1 tai 2 painiketoiminnolla, ajoneuvon savukkeensytyttimen aukkoon



HSI 3 BS

korkeintaan 3 oven ohjaukseen, erityisen suurilla painikkeilla helpon käytön varmistamiseksi työkäsiin kädessä, iskunkestävä kotelo, suojausluokka: IP 65

**Radiokoodinäppäimistö
FCT 3 BS**

3 toimintoa, valaistuilla painikkeilla, upotettu tai pinta-asennus mahdollinen, muovikotelo vaaleanharmaa RAL 7040 (saatavilla myös malli, jossa 10 toimintoa ja käännettävä kansi, lakattu, valkoalumiini RAL 9006)

**Radiokoodinäppäimistö
FCT 10 BS**

10 toimintoa, valaistuilla painikkeilla ja käännettävä kansi, upotettu tai pinta-asennus mahdollinen, muovikotelo, maalattu, valkoalumiini RAL 9006

**Langaton sormenjälkilukija
FFL 25 BS**

2 toimintoa, enintään 25 sormenjäljelle, käännettävällä kannella, upotettu ja pinta-asennus mahdollinen, muovikotelo, maalattu valkoalumiini RAL 9006

Langaton painike FIT 5 BS

4 painiketoimintoa ja kyselypainike, muovikotelo puhtaanvalkoinen, RAL 9010

Painike

Langaton painike FIT 2-1 BS

2 toimintoa, korkeintaan 2 ohjauselektronikan ja painikkeen liitännämahdollisuus kaapelin avulla, esim. avainpainike, muovikotelo puhtaanvalkoinen, RAL 9010

Sisäpainike IT 1b-1

suuri, valaistu painike oven helppoon avaamiseen, muovikotelo puhtaanvalkoinen, RAL 9010

Transponderilukija TTR 1000-1

1 toiminto, 1000 mukautettavaa avainta, toimitussisältö: 1 avain ja 1 kortti toimitussisällössä (muut haluttaessa), sinkkivalukotelo valkoalumiini, RAL 9006

Koodinäppäimistö CTP 3-1

3 toimintoa, valaistulla tekstillä ja kosketusherkällä mustalla kosketuspinnalla, sinkkivalukotelo valkoalumiini, RAL 9006

Koodipainike CTV 3-1

3 toimintoa, erityisen kestävä metallinen näppäimistö, sinkkivalukotelo valkoalumiinia, RAL 9006 ja peitelevy ruostumatonta terästä

Sormenjälkilukija FL 150

2 toimintoa, ohjaus sormenjäljen avulla, jopa 150 sormenjälkeä voidaan tallentaa, sinkkivalukotelo valkoalumiinia, RAL 9006 ja peitelevy ruostumatonta terästä

Avainkytkin
**1 STUP 50
2 STAP 50**

uppo- ja pinta-asennettavana mallina, sis. 3 avainta, sinkkivalukotelo valkoalumiinia, RAL 9006, ja peitelevy ruostumatonta terästä

Sisäilma-anturi HKSI 3

autotallin ilmankosteuden valvomiseen ja automaattiseen tuuletukseen, muovikotelo, puhtaanvalkoinen RAL 9010

Ulkoilmamittauslaitteet HKSA 4

kosteuden mittaamiseen ulkoalueella, muovikotelo, puhtaanvalkoinen RAL 9010

Modernisointiratkaisut

Erityisiin asennustilanteisiin

Vakioasennus 1

Autotallissa on ihanteellisessa tapauksessa vähintään 90 mm vapaata tilaa sivuilla. Tällöin karmi voidaan kiinnittää aukon takapuolelle suoraan seinään. Hörmänn nosto-ovien toimitukseen sisältyvät kaikki vastaavassa asennustilanteessa tarvittavat kiinnitysmateriaalit.

Karmin täytesetti 2

Muoviprofiili asennetaan sivujohteen ja muuratun seinän väliin. Se estää kosteuden siirtymisen karmiin kosteista ulkoseinistä ja ehkäisee tehokkaasti ruostumista.

Pystyjohteiden lisätiiviste

Yhtenäisen kokonaisvaikutelman aikaansaamiseksi sivujohteet voidaan mukauttaa lisätiivisteillä helposti lamellien pintaan.

3 55 mm leveä karmin peitelevy ja liimapinnat helppoon aukon taustapuolelle tapahtuvaan asennukseen sivutilan jäädessä pieneksi (< 90 mm)

4 90 mm leveä karmin peitelevy aukkoon tapahtuvaan asennukseen, seinäpinnan mukaisena

Sivuankkuri sivulle tehtävää karmikiinnitystä varten

Nosto-oven ovikarmi voidaan kiinnittää autotallin sivuseinään vaihtoehtoista, yleiskäyttöistä erikoisankkuria käyttämällä. Seinän epätasaisuudet tasataan eikä karmiin synny vaurioita.

3 Asennus seinän etäisyyden ollessa enintään 35 mm

4 Asennus sivuseinän ollessa vino tai epätasainen

5 Asennus lämpöeristyskomposiittijärjestelmällä

6 Asennus ei-kantaviin julkisivuihin (kaakelointi tai lämpöeristys) sivulle jäävän tilan ollessa 90 – 125 mm ja kiinnityssyvyyden ollessa 160 – 240 mm (kulloisenkin ankkurointimallin mukaan).



Myrskykynnys **7**

Profiili asennetaan lattiaan, ja se tiivistää oven alareunan. Se estää veden pääsyn koko oven leveydeltä. Mataluus takaa esteettömän kulun.

Tasaussetit vinoille lattioille **8**

Säädettävä alapalkki tasaa ovilehden alareunaa jopa 20 mm korkeuseroon saakka. Karmintasaussetti koostuu 2,5 mm paksuista muovilevyistä, jotka asetetaan tarkasti karmin kannan alle.

Kippiovien vaihtaminen

Purettaessa vanhaa kippiovea ja asennettaessa uutta LPU 42 -nosto-ovea lattia on yleensä tasoitettava uudelleen. Modernisointiratkaisujemme avulla näitä töitä ei tarvita.

Vastinkiskon uudistaminen **9**

Korvaa kippioven vanhan vastinkiskon autotallin siistiä pohjallitöntä varten.

Vastinkiskosetti **10**

Setti koostuu tasausprofiilista ja erityisistä heloista. Settiä käytettäessä karmia on lyhennettävä 25 mm. Se voidaan joko tilata halutun mittaisena tai lyhentää asennuspaikalla.

Setti Reno RZ **11**

Muovisen karmin kannan takaosa lovetaan, jotta se voidaan asentaa vanhan kippioven pohjakiskoon. Setti koostuu erityisestä johdinkappaleesta ja erikoismuotoillusta alatiivisteestä, joka tiivistää oven siististi vastekiskosta.

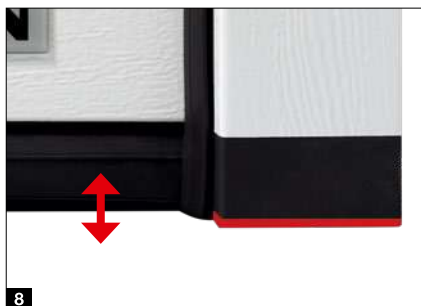

Modernisointiratkaisut

Tyylikkää peitelevy

Otsalevy **1**

Autotallissa on ihanteellisessa tapauksessa 100 mm vapaata tilaa kantavalla alueella (väh. 115 mm käyttölaiteella varustetuissa ovissa). Vakioasennuksen otsalevyt aukon takana toimitetaan vakiona 95 mm korkeina. Haluttaessa ne voidaan toimittaa myös 125 mm korkeina.

Eristetty otsalevy **2**

Aukkoon asennettava samannäköinen, eristetty otsalevy peittää katon ja yläpielen tasauslevyn väliin jäävän suuremman raon. Ikkunointi on mahdollista teknisen tarkastuksen jälkeen. Tämä levy voidaan vaihtoehtoisesti toimittaa myös alumiinisena ikkunarivinä.

Otsalevy aukon sisään asennuksella **3**

LPU 42 -ovissa aukon sisään asennettu otsalevy on tyylikkään ratkaisu, jolla saadaan aikaan peitelevyn ja ovilehden näkymätön siirtymäkohta. Oven ollessa suljettuna ylempi ovilehti muodostaa yhtenäisen pinnan peitelevyn kanssa.

Etukehyssetti yläpieltä ja sivupaneelia varten

Aukkoon voidaan asentaa edullinen vakiokokoinen tai saneerauskokoinen ovi. Yläpielen ja ylimmän säleen tai sivuseinän ja sivujohteen väliin jäävä rako (enint. 30 mm) peitetään valinnaisella etukehyssetillä. Setti koostuu peitelevyistä, päätysuojista ja kiinnitystarvikkeista.

Valinnaisella karmin verhoilulla peitetään lisäksi sivukarmi:

4 95 mm leveä asennettavaksi ovenpieleen

5 125 mm leveä asennettavaksi ovenpielen eteen.

Saneerauspeitelevysarja **6**

Yläpielen ja karmin alueelle jäävät rumat raot ja seinän reunan halkeamat voidaan peittää helposti ja siististi valinnaisella saneerauspeitelevyllä. Näin muuraus- tai rappaustöitä ei tarvita.



	Woodgrain	Slategrain	Silkgrain	Sandgrain	Planar	Decograin	Duragrain
Pystykiskon verhouspelti	●	○	●	●	●	●	●
Otsalevy	●	○	●	●	●	●	●
Lamellien peitelevyt	●	●	●	●	●	●	●
Etukehyssetti	●	○	●	●	●	●	●
Otsalevy aukon sisään asennuksella	●	●	●	●	●	●	●
Saneerauspeitelevysarja	●	○	●	●	●	●	●

● = sama pinta, väri tai koristelu kuin ovilevyssä
○ = sileä pinta, jonka väri on sama kuin ovilevyyn



Pystyleikkaus (käyttölaiteella)

Z-nostotapa

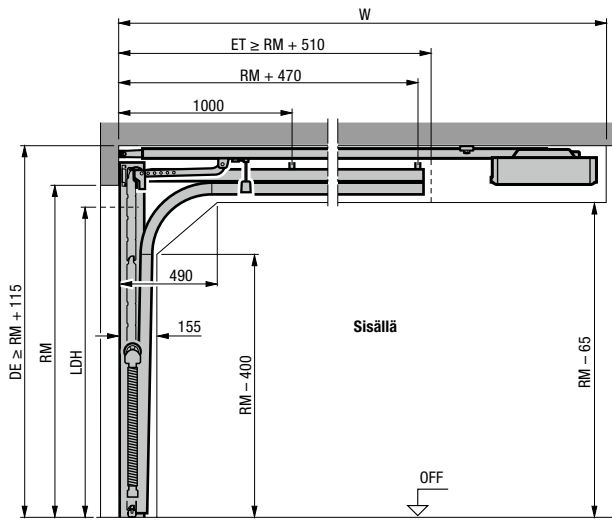

N-nostotapa

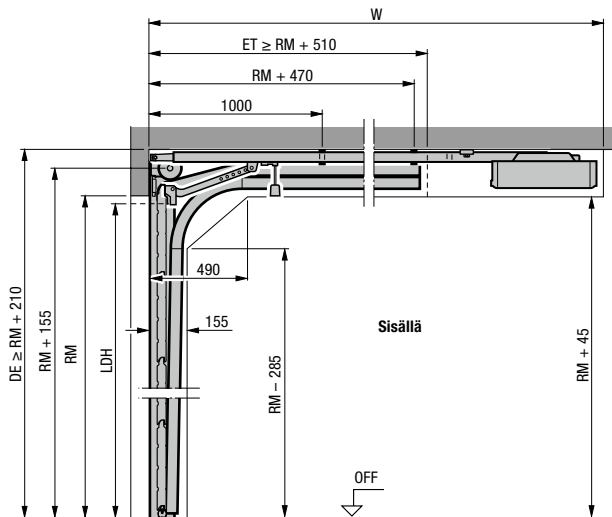

L-nostotapa

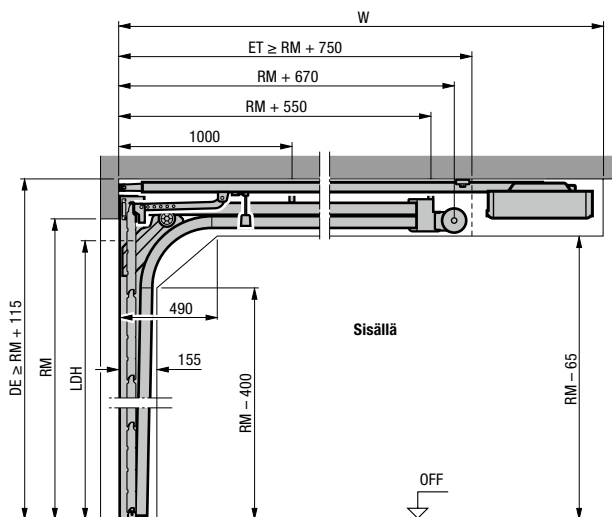

Vaakaleikkaus

Z-, N-, L-nostotapa

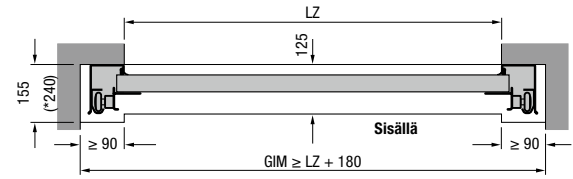

Asennus Z-, N-, L-nostotapaa käyttäen

Käyttölaitteiden kokonaispituus (W)	Z-nostotapa	N-nostotapa	L-nostotapa
Käyttölaiteella varustetut ovet			
2125 (K)	3200	3200 ¹⁾	3200
2250 (K)		3200 ²⁾	
2375 (M)	3450	3450 ¹⁾	3450
2500 (M)		3450 ²⁾	
2600 (L)	4125		
3000 (L)		4125	4125

¹⁾ Oven korkeus enint. vain malleissa LPU 67 Thermo

²⁾ Oven korkeus enint. vain malleissa LPU 42

Selitykset

Käyttökiskot

- K Lyhyt kisko
- M Keskimittainen kisko
- L Pitkä kisko

Tilausmitat

- LZ Karmin vapaamitta
- RM Ovilevyn korkeus
- DE Katon korkeus
- W Käyttölaitteen kokonaispituus
- LDH Vapaa läpikulkukorkeus
- GIM Autotallin sisämitta
- ET Asennussyvyys

Huomaus:

Ovissa, joissa on auringon suuntaan osoittava tumma pinta, käyttölaite tulee asentaa 40 mm korkeammalle.

Huomioi poikkeavat mitat teknisessä manuaalissa, kun kyseessä ovat LPU 42 -ovet, joissa on RC2-turvavarusteet, ovilehden paino on yli 170 kg tai oven leveys on yli 5000 mm, sekä LPU 67 -ovet.

Nostotavat, kuten ovirakenteen korkeanosto sekä muita lisätietoja saat teknisestä manuaalista tai lähimmältä Hörmann edustajalta.

Koot ja tekninen manuaali

Sivuovet

Vaakaleikkaukset

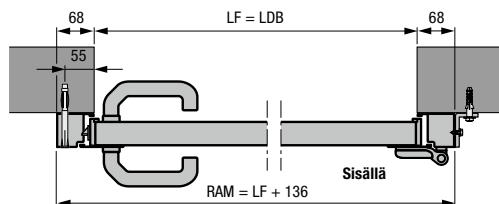

Alumiinisella karmilla varustettu sivuovi, profiilityyppi 1
Asennus aukon takapuolelle

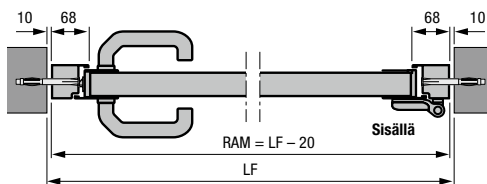

Alumiinisella karmilla varustettu sivuovi, profiilityyppi 2
Asennus aukkoon

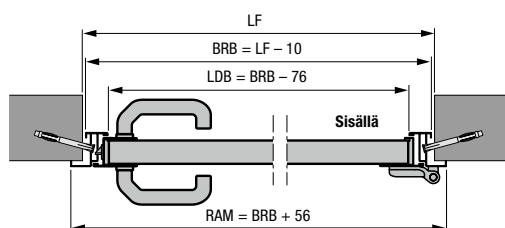

Alumiinisella kulmakarmilla varustettu sivuovi, profiilityyppi 1 tai 2
Sisäpuolella oleva rajoitin

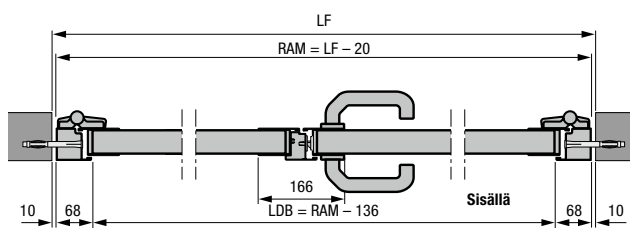

2-lehtinen sivuovi ja alumiininen suorakaidekarmi, profiilityyppi 2
Asennus aukkoon

- 2-lehtinen sivuovi epäsymmetrisellä jaolla
- 2-lehtinen sivuovi, sisään- ja ulospäin aukeava

Pystysuuntaiset leikkaukset

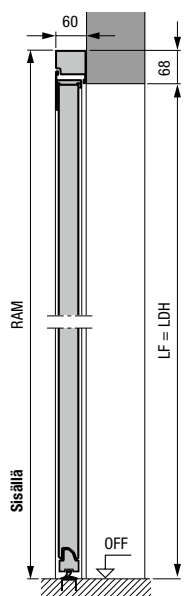

Alumiinisella karmilla varustettu sivuovi, profiilityyppi 2
Asennus aukon takapuolelle

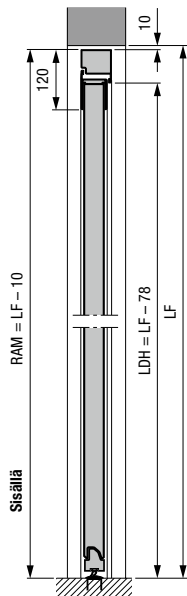

Alumiinisella karmilla varustettu sivuovi, profiilityyppi 2
Asennus aukkoon

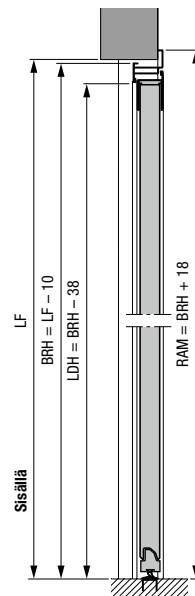

Sivuovi alumiinisella kulmakarmilla, profiilityyppi 2
Ulkopuolella oleva rajoitin

Mitat mm

Teräksiset sivuovet

Profiilityyppi 1 (asennus aukon taakse) S-, M-, L-vaakaurituksella, S-peilikuviolla, suorakaidekarmilla

Aukon LF	Tilausmitta = RAM	Painikkeen korkeus* alk. OFF	Lamellikorkeus B
855 – 875 x 1990 – 2000	990 x 2058	955	500
855 – 875 x 2115 – 2125	990 x 2183	1010	531
980 – 1000 x 1990 – 2000	1115 x 2058	955	500
980 – 1000 x 2115 – 2125	1115 x 2183	1010	531

Profiilityyppi 2 (asennus aukon taakse) S-, M-, L-, D-vaakaurituksella, S-peilikuviolla, suorakaidekarmilla

Aukon LF	Tilausmitta = RAM	Painikkeen korkeus* alk. OFF	Lamellikorkeus B
855 – 875 x 1990 – 2000	990 x 2058	1050	500
855 – 875 x 2115 – 2125	990 x 2183	1050	531
980 – 1000 x 1990 – 2000	1115 x 2058	1050	500
980 – 1000 x 2115 – 2125	1115 x 2183	1050	531

Profiilityyppi 2 (asennus aukkoon) S-, M-, L-, D-vaakaurituksella, S-peilillä

Aukon LF	Tilausmitta = RAM	Painikkeen korkeus* alk. OFF	Lamellikorkeus B
875 x 2000	855 x 1990	1050	500
875 x 2125	855 x 2115	1050	531
1000 x 2000	980 x 1990	1050	500
1000 x 2125	980 x 2115	1050	531

Profiilityyppi 1 (vain sisäänpäin avautuva, sisäpuolella oleva rajoittimen asennus) S-, M-, L-vaakauralla, S-peilikuviolla, kulmakarmilla

Tilausmitta = BRM	Painikkeen korkeus* alk. OFF	Lamellikorkeus B
875 x 2000	955	500
875 x 2125	1010	531
1000 x 2000	955	500
1000 x 2125	1010	531

Profiilityyppi 2 (sisäpuolella tai ulkopuolella olevan rajoittimen asennus) S-, M-, L-, D-vaakaurituksella, kulmakarmilla

Tilausmitta = BRM	Painikkeen korkeus* alk. OFF	Lamellikorkeus B
875 x 2000	1050	500
875 x 2125	1050	531
1000 x 2000	1050	500
1000 x 2125	1050	531

Selitykset

- P1** Profiilimalli 1 (kapea ovilehden kehys)
P2 Profiilimalli 2 (leveä ovilehden kehys)
LDB Vapaa läpikulkuleveys
LDH Vapaa läpikulkukorkeus
RAM Kehyksen ulkomitat
LF Vapaa aukko
BRM Nimelliskoko
BRB Nimelliskoko, leveys
BRH Nimelliskoko, korkeus
OFF Valmis lattiapinta

Erikoiskoot

1-lehtiset sivuovet pyydetäessä
 2-lehtiset sivuovet:
 1330 – 2500 x 1960 – 2558 mm

* Erikoiskokojen painikkeiden korkeudet löytyvät teknisestä manuaalista.

Koe sinäkin Hörmann laatu uusissa rakennuksissa sekä saneerauskohteissa

Hörmann tuotteet vakuuttavat kestävyydellään ja monipuolisella toiminnallisuudellaan. Näin voit suunnitella uuden rakennuksen ja myös nykyaikaistamisen parhaalla mahdollisella tavalla. Huolellisesti yhteensovitetut ratkaisut tekevät kodistasi kauniimman, turvallisemman ja viihtyisämmän.

AUTOTALLINOVET. OVIEN JA PORTTIEN KÄYTTÖLAITTEET. PÄÄOVET. VÄLIOVET. TERÄSOVET. OVIKARMIT. VARASTOINTIJÄRJESTELMÄT.



Kuvissa näkyvissä tuotteissa saattaa olla lisävarusteita, eivätkä ne aina vastaa vakiomalleja. Värity ja pinnat voivat poiketa kuvan väreistä ja pinnoista painoteknisistä syistä. Kaikki RAL-väritiedot ovat kulloistenkin RAL-värien mukaisia. Suojattu tekijänoikeudella. Jäljentäminen, myös osittainen, vain tekijän luvalla. Oikeus muutoksiin pidätetään.