

Småsäckstömmare

Töm småsäckarna enkelt!

Den manuella småsäckstömmaren är den idealiska lösningen för tömning av småsäckar som innehåller pulver eller granulat.

Beskrivning

Småsäckstömmaren består av ett galler med ett säckstöd på framsidan. Under gallret finns en tratt/behållare som står på fyra stödben. En kåpa med skyddsörr täcker behållaren och gallret. Småsäckstömmaren tillverkas i hög finish och levereras med eller utan inbyggd filterenhet. I versionen med integrerat dammfilter så rengörs filterelementen pneumatiskt genom omvänd luftstråle. Tömmaren tillverkas i både normalstål eller rostfritt stål.

Funktion

Operatören lägger säcken på säckstödet och skjuter in säcken på gallret. Säcken skärs upp med en kniv och operatören skakar den tom. Säckens innehåll faller ner i tratten eller BINSWEEP® (en roterande tömningsenhet) och sen vidare i någon typ av materialtransportör. Den inbyggda tryckluftrensande fläkten filtrerar dammet som bildas under tömningen. Den tomma säcken kastas i schaktet på den sida där ev säckkomprimatorn är placerad. Småsäckstömmaren är utformad för att minimera damning.





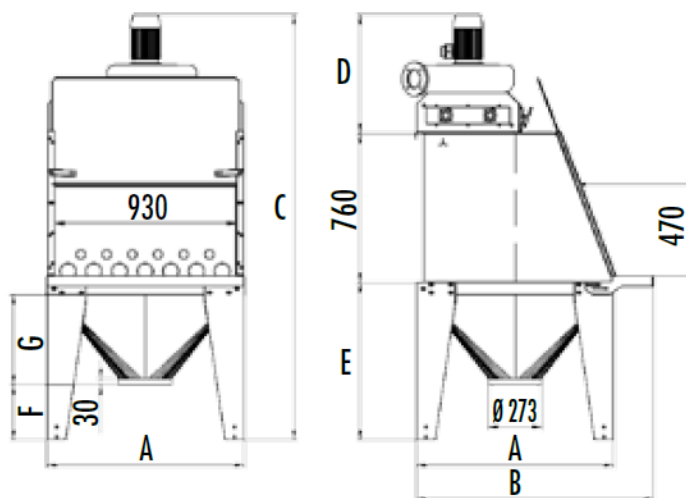

	RSM03
A	1006
B	1208
C*	2166
D*	606
E*	800
F**	282
G**	458

*Beroende på filterelementens höjd och typ av stödben.

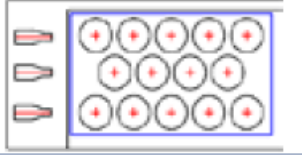
**Beroende på tömmarskålens modell.

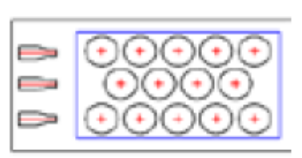

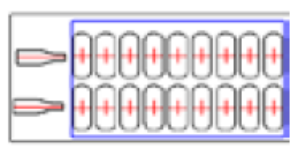
Filterelement						
Typ			Antal	Höjd (mm)	Area (m ²)	Fläkteffekt (kW)
Patroner			14	520	12	1.1
				770	18	1.1
				920	22	1.1
Cylindriska påsar			14	520	3	0.75
				920	5	0.75
				1360	8	1.1
Ovala påsar			18	520	4	0.75
				920	7	0.75
				1360	10	1.1

Applikationer



Med Binsweep®

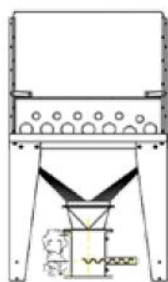

Med doserare

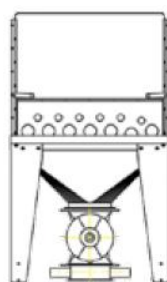

Med cellmatare

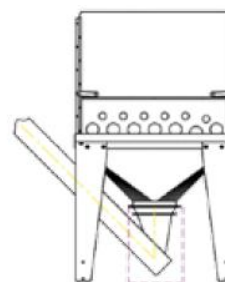

Med skruvtransport

Option

För en ergonomisk hantering av att lasta på småsäckarna i småsäckstömmaren, rekommenderar vi en säcksugfot.

