

**2025**  
**IRPEN**

Productos y tarifas

**BARCELONA**  
[irpenbarcelona@irpen.es](mailto:irpenbarcelona@irpen.es)  
93 244 99 55

**MADRID**  
[irpenmadrid@irpen.es](mailto:irpenmadrid@irpen.es)  
91 878 14 45

**VALENCIA**  
[irpenvalencia@irpen.es](mailto:irpenvalencia@irpen.es)  
96 150 85 98

**MÁLAGA**  
[irpenmalaga@irpen.es](mailto:irpenmalaga@irpen.es)  
95 234 75 08

**SEVILLA**  
[irpensevilla@irpen.es](mailto:irpensevilla@irpen.es)  
95 443 22 01

**VIGO**  
[irpenvigo@irpen.es](mailto:irpenvigo@irpen.es)  
98 637 80 24

**PALMA**  
[irpenpalma@irpen.es](mailto:irpenpalma@irpen.es)  
97 143 25 99

**BILBAO**  
[irpenbilbao@irpen.es](mailto:irpenbilbao@irpen.es)  
94 449 72 04

**LAS PALMAS**  
[irpenlaspalmas@irpen.es](mailto:irpenlaspalmas@irpen.es)  
92 826 99 92

**ZARAGOZA**  
[irpenzaragoza@irpen.es](mailto:irpenzaragoza@irpen.es)  
97 650 45 71

**BIRMINGHAM**  
[sales@irpen.co.uk](mailto:sales@irpen.co.uk)  
44 121 556 55 34

**MANCHESTER**  
[salesman@irpen.co.uk](mailto:salesman@irpen.co.uk)  
44 161 343 55 43

**LYON**  
[irpen.fr@irpen.fr](mailto:irpen.fr@irpen.fr)  
33 472 47 02 11

**IRPEN SAU**  
[www.irpen.es](http://www.irpen.es)  
[irpen@irpen.es](mailto:irpen@irpen.es)



IRPEN es una empresa próxima, ejemplo de una perfecta unión entre tecnología y equipo humano.

Gracias a su política de inversión constante y a su mentalidad de servicio, IRPEN consigue posicionar eficazmente en el mercado productos de alta calidad. Nuestra potente estructura de delegaciones presentes en todo el territorio nacional y las filiales en Francia y Reino Unido nos ayudan a estar siempre próximos a nuestros clientes.

Nuestras *Soluciones Plásticas* cubren las principales necesidades dentro de los mercados de la comunicación visual, decoración interiorismo y construcción.

#### CONDICIONES DE VENTA

Precios.  
IVA/Impuestos no incluidos.

Devoluciones.  
Las devoluciones serán acordadas por escrito y aceptadas por nuestro Departamento Comercial. El plazo máximo para reclamaciones es de 15 días después de la entrega del material.

Portes territorio nacional no insular.  
Pagados para entregas superiores a 500 euros (impuestos no incluidos).  
Placas superiores a 6 m. (consultar recargos adicionales) siempre por cuenta y riesgo del comprador.

Corte.  
Dependiendo de la complejidad del corte este se podrá presupuestar independientemente del material.

Condiciones de pago:  
Siguiendo las directrices de obligado cumplimiento que marca la ley de la morosidad 15/2010, nuestro plazo máximo de pago será de 60 días fecha factura. En caso que tengan días de pago el periodo resultante sufrirá las variaciones oportunas para adaptarse al plazo máximo establecido por la normativa legal.

Cualquier modificación de vencimiento o de domiciliación bancaria deberá ser comunicada con una antelación mínima de 20 días hábiles para evitar gastos de devolución.

Gastos de aplazamiento y devolución:  
• Aplazamiento 1% mensual.  
• Devolución 5%.

#### IMPORTANTE

El contenido de esta publicación tiene un carácter informativo (no contractual).

Datos y precios sujetos a variaciones sin previo aviso. Le recomendamos contactar con su asesor comercial antes de realizar cualquier pedido y/o en el momento de iniciar su proyecto.

IRPEN se reserva el derecho de introducir cualquier modificación que considere necesaria.

Los colores y texturas mostrados en este catálogo son sólo una referencia orientativa. La fidelidad de reproducción del color varía dependiendo del monitor o sistema de impresión utilizado.

Contenido válido salvo error tipográfico.

### Metacrilato

Metacrilato de colada Policril, 6  
Metacrilato de colada reciclado Policril Recycled, 8  
Productos auxiliares, 10  
Metacrilato de extrusión, 12  
Metacrilato de extrusión – Espejo, 14

### Policarbonato celular AkyVer®

Placas planas, 18  
Accesorios de instalación, 20  
AK 11 placas onduladas y grecadas, 21

### Sistemas de paneles de policarbonato celular

AK 10, 27  
AK 13, 30  
AK 14, 32

### Policarbonato compacto

Placas planas, 40  
Lexan Extrite, 42  
Lexan Cliniwall, 44  
Sunsystem, 46  
LC – Placas onduladas y grecadas, 48

### Placas y rollos de poliéster

Rovilux – Placas y rollos, 52

### PETG

Placas de PETG, 56

### PVC

Placas de PVC, 60  
Paneles sándwich para impresión, 66  
Paneles multicapa, 70  
Irpanal, 74

### GT – Paneles compuestos aluminio/polietileno ACP

Paneles, 77

### Polipropileno celular

Akyprint · AkyLite · Akyplac, 84

### Solid surface

Iristone – Solid surface translúcido, 89

### Kydex

Kydex – Hoja termoplástica, 93

### Poliestireno

Placas, 97

### Polietileno

Placas, 101

# Metacrilato

Metacrilato de colada POLICRIL

Productos auxiliares

Metacrilato de extrusión

Metacrilato de extrusión – Espejo

Metacrilato de colada reciclado POLICRIL RECYCLED



**Policril** es el nombre comercial de nuestras placas de Metacrilato de Colada. Nos avalan más de cinco décadas como fabricantes, las más estrictas normas de control de calidad a nivel europeo y la renovada confianza que nos otorgan nuestros clientes. Policril se presenta en una amplia oferta (calidades, superficies y acabados) y como fabricantes podemos adaptarnos a cualquier demanda del mercado. Fabricamos cualquier color en una amplia gama de espesores y acabados.

## Características principales

Alta resistencia a los impactos.  
 Peso ligero (comparado con el vidrio).  
 Resistente a los UV.  
 Estable.  
 Resistente a la intemperie.  
 Excelente transmisión de luz.  
 Baja absorción de agua.  
 Reciclable.



## Aplicaciones

Industria.	Rótulos.
Paneles solares.	Maquinas expendedoras.
Claraboyas.	Iluminación.
Stands.	Mamparas.
Acristalamientos.	Barreras acústicas.
Arquitectura.	Cerramientos.
Cabinas de ducha.	Difusores.
Máquinas recreativas.	Protecciones.
PLV.	Fotografía.
Cúpulas.	



## Medidas estándar de fabricación (mm)

Medidas / Espesores	2	2,5	3	4	5	6	8	10	12	15	20	25	30	40	50	60	70	80
3050 x 2050	•	•	•	•	•	•												
3040 x 2040							•	•	•	•	•	•	•					
3030 x 2030														•				
2020 x 1290														•	•	•		
2000 x 1275																	•	•

## Propiedades Genéricas

Propiedad	Valor	Unidades	Método de ensayo
Densidad	1,19	g/cm <sup>3</sup>	ISO 1183, método A, C o D
Calor específico	0,35	cal/g°C	-
Coefficiente de transmisión térmica K 3 mm	5,50	kcal/m <sup>2</sup> h°C	-
Temperatura de reblandecimiento VICAT	118	°C	UNE-EN ISO 306 método A50
Temperatura de flexión bajo carga	98	°C	UNE-EN ISO 75/2-A
Temperatura de moldeo aconsejable	150 - 170	°C	-
Temperatura máxima de servicio (Placa plana)	80 - 85	°C	IRPEN
Coefficiente de dilatación lineal	7 x 10 <sup>-5</sup>	K <sup>-1</sup>	ISO 179/1 Fu
Resistencia a la tracción	Min 70	Mpa	UNE-EN ISO 527-2/1B/5
Módulo de elasticidad en tracción	Min 3000	Mpa	
Resistencia a la flexión	110	Mpa	UNE-EN ISO 178
Resistencia de impacto Charpy (probeta no entallada)	Min 13	kJ/m <sup>2</sup>	ISO 179/1 Fu
Dureza Rockwell	100	Escala M	UNE-EN ISO 2039-2

### PO 01 Placas

	Espesor	Incoloro		Blancos		Colores	
		€/kg	€/m <sup>2</sup>	€/kg	€/m <sup>2</sup>	€/kg	€/m <sup>2</sup>
Placa estándar	2	19,33	46,40	21,06	50,54	24,16	57,98
	2,5	17,95	53,83	19,55	58,63	22,43	67,30
	3	13,80	49,70	15,03	54,11	18,90	68,04
	4	13,80	66,27	15,03	72,14	17,70	84,96
	5	13,80	82,83	15,03	90,18	17,27	103,61
	6	13,80	99,40	15,03	108,21	17,27	124,33
	8	13,80	132,53	15,03	144,29	17,27	165,78
	9	13,80	149,10	15,03	162,32	17,27	186,50
	10	13,80	165,67	15,03	180,36	17,27	207,22
	12	13,80	198,80	15,03	216,43	17,27	248,67
	15	13,80	248,50	15,03	270,54	17,27	310,83
	Placa gruesa	20	14,77	354,28	16,09	386,18	18,43
25		14,77	442,85	16,09	482,72	18,43	553,03
30		16,55	595,64	18,06	650,21	20,67	744,23
35		16,55	694,91	18,06	758,58	20,67	868,27
40		16,55	794,19	18,06	866,94	20,67	992,31
50		16,55	992,73	18,06	1.083,68	20,67	1.240,39
Bloque	60	17,92	1.290,34	19,55	1.405,35	22,36	1.607,35
	70	20,02	1.681,70	-	-	-	-
	80	20,70	1.986,86	-	-	-	-

### PO Especialidades

Material	Descripción	Medidas	Espesores	€/kg	€/m <sup>2</sup>
PO 03 MT	Metalizado	2020 x 1320	3	15,47	
PO 06 NK	Nacrosilk		3, 4, 5, 6	17,01	
PO 03 LU	Luminiscente	2020 x 1320	3, 4, 5	Consultar precios y disponibilidad	
PO 07 IN	Oclusión de telas		4, 6		
PO 22 OP	Óptico	3050 x 2050	4		140,90
			5		157,46
			6		174,03
			8		207,77
			10		240,91

### PO 01 Calidades

Descripción	Calidad	Recargo
Mate 1 cara	M	20%
Mate 2 caras	W	40%
Alta fluorescencia	HF	60%
Uso alimentario	AL	10%
Especial para iluminación LED	LED	15%
Cambia de color según la iluminación	ON/OFF	20%
Mayor resistencia a la abrasión/ácidos	DS	40%
Alta difusión de la luz	HD	50%
Alta permeabilidad a los UV (Solariums)	HP	40%
Alta resistencia al calor	HT	40%
Muy alta impermeabilidad a los UV	HVR	40%
Baja resistencia a la temperatura	LT	Sin recargo

Consultar programa de suministros · Consultar mínimos por color/espesor/medida · Servicio de corte 10% de recargo · Los precios por m<sup>2</sup> son orientativos

En IRPEN conocemos perfectamente el metacrilato. A lo largo de décadas hemos producido placas de PMMA bajo el nombre de Policril.

Como empresa comprometida por el cuidado del medio ambiente hemos desarrollado una versión de placas de Policril producidas exclusivamente con monómero (R-MMA) de metilo **100% reciclado**.

El nuevo **POLICRIL RECYCLED**, es un producto de calidad, estable y ecológico.

**POLICRIL RECYCLED** es un material **RECICLADO** y **RECICLABLE**

**POLICRIL RECYCLED** tiene las mismas propiedades mecánicas y físicas que las láminas acrílicas producidas con monómero sintético.

¿Por qué elegir **POLICRIL RECYCLED**?

- Reducción del uso de materias primas.
- Reducción de la huella de carbono de la producción de láminas.
- Aprovechamiento de desechos del procesamiento de láminas.
- Incremento del ciclo de vida del acrílico.
- Respeto por el medio ambiente y nuestro planeta.

## Gama de colores

**POLICRIL RECYCLED** se puede fabricar en cualquier color (previa consulta) y en tres acabados: Liso (L), Mate, una cara (M), Mate, dos caras (W)



### Tarifa

Espesor	Incoloro		Blancos		Colores	
	€/kg	€/m <sup>2</sup>	€/kg	€/m <sup>2</sup>	€/kg	€/m <sup>2</sup>
3	13,80	49,70	15,03	54,11	18,90	68,04
4	13,80	66,27	15,03	72,14	17,70	84,96
5	13,80	82,83	15,03	90,18	17,27	103,61
6	13,80	99,40	15,03	108,21	17,27	124,33
8	13,80	132,53	15,03	144,29	17,27	165,78
9	13,80	149,10	15,03	162,32	17,27	186,50
10	13,80	165,67	15,03	180,36	17,27	207,22
12	13,80	198,80	-	-	-	-
15	13,80	248,50	-	-	-	-
20	14,77	354,28	-	-	-	-

\* Otros colores/espesores consultar con nuestro departamento comercial.

### Artículos estándar (en stock permanente)

Color/Código	Medida/Espesores (mm)					
	3050 x 2050			3040 x 2040		
Incoloro	010001	3	4	5	6	10
Blanco	120002	3				
	130001	3				
Negro	930002	3	5			

### Gama de colores

POLICRIL RECYCLED se puede fabricar en cualquier color (previa consulta) y en tres acabados: Liso (L), Mate, una cara (M), Mate, dos caras (W)



### PO 40 Barras redondas

Espesor (mm)	€/ml
8	5,39
10	6,17
12	7,77
15	10,22
17	11,17
20	14,58
22	14,92
25	21,99
30	30,19
35	40,68
40	52,50
45	65,86

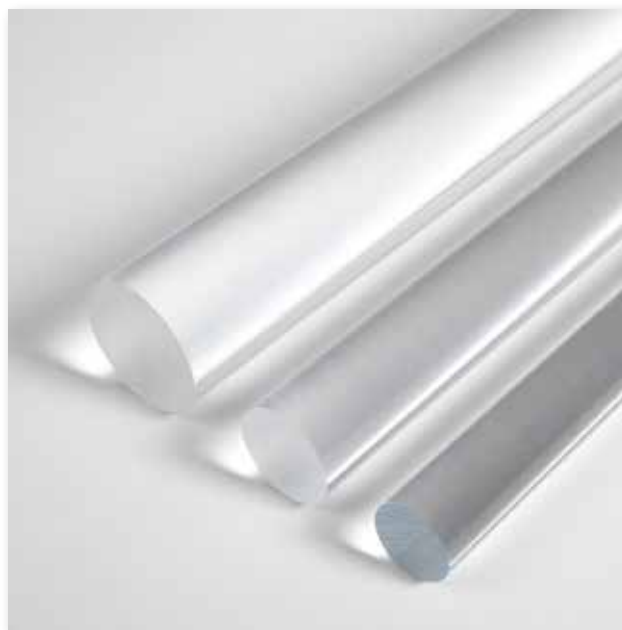

Barras de 2 ml de longitud.  
Consultar disponibilidad y plazos de entrega.  
Barras cuadradas, consultar.

### PO 90/92 Pegamentos Cemencil

Referencia	kg	Descripción	€/kg	Aplicación		
PO 90	1A	1,0	Pegamento acrílico de dos componentes	40,72	Uniones de alta resistencia, aplicaciones exteriores	•
	2A	1,0	Pegamento acrílico de dos componentes	40,72	Uniones de alta resistencia, aplicaciones exteriores Rápida polimerización	•
PO 92	19	1,4	Pegamento disolvente	13,05	Especial para uniones de policarbonato	✓
	22	1,4	Pegamento mezcla	14,65	Uniones con capacidad limitada de relleno de huecos. Resistencia moderada y mínimos residuos. Totalmente incoloro, sin burbujas	✓
	25	1,4	Pegamento mezcla	15,66	Igual al nº 22 con diferencia de mayor relleno de hueco y diferente viscosidad	✓
	26	1,4		17,35		✓
	28	1,4		18,73		✓

### PO 92 Limpiador Acrilnet

Presentación	€/ud	Aplicación	
Botella - 500 cc Caja 12 unidades	5,18	Limpieza de plástico en general	✓
Garrafa 5 l	43,04	Anula la electricidad estática causante de la atracción de polvo	•

✓ En stock permanente.  
• Consultar disponibilidad, pedido mínimo y plazos de entrega.



### Pegamentos **Cemencril**

CEMENCRIIL es la gama de pegamentos para la unión de Policril a Policril. También puede utilizarse para unir Policril otros materiales poliméricos, pero es aconsejable un estudio previo en cada caso concreto.

#### Características principales

Hay tres tipos de pegamentos CEMENCRIIL:

1. Disolventes que actúan disolviendo la superficie del POLICRIIL, permitiendo una fusión íntima de las dos superficies a unir, seguida de una evaporación del disolvente.
2. Soluciones de polímero en un disolvente que actúa de la misma manera que los disolventes puros, pero deposita polímero en la unión al evaporarse.
3. Pegamentos de 2 componentes:
  - a) Soluciones de polímero en monómero jarabe.
  - b) Solución de catalizador químico líquido.

El monómero disuelve la superficie del Policril de la misma forma que otros disolventes, pero es polimerizado en lugar de evaporarse.

#### Gama

Envases de 1,0 y 1,4 Kg.

### Limpiador antiestático **Acrilnet**

Acrilnet es la solución para la limpieza y mantenimiento de las placas de metacrilato (Policril).

#### Características principales

Policril, como todas las placas de metacrilato, tiene buenas propiedades de aislamiento eléctrico y se carga electrostáticamente durante su proceso y manejo por lo que atrae partículas de polvo hacia su superficie.

Si se intenta quitar dicho polvo con un trapo, no hará más que reforzar su carga electrostática haciendo que atraiga más el polvo.

La solución a este problema es ACRILNET que hace conductora la superficie del Policril a fin de descargar la electricidad estática.

Con un adecuado agente antiestático en disolución acuosa se consigue lavar la placa y protegerla durante un largo tiempo de las cargas estáticas.

#### Aplicaciones

Limpieza y mantenimiento de la superficie del Policril y Policril impreso, pintado o serigrafiado.

Limpieza de cerámicas, cristal, todo tipo de plásticos y superficies plásticas.

Aplicaciones industriales y domésticas (muebles, teléfonos, pantallas).

#### Gama

Botella de 500 cc con tapón dosificador.  
Garrafa de 5 litros.

**Policril XT** son placas de metacrilato de extrusión obtenido a partir de granza de PMMA procesada con máquinas extrusoras obteniendo un termoplástico de excelentes propiedades. El metacrilato de extrusión es un termoplástico de gran calidad óptica, resistencia al impacto y la intemperie. PO 11 XT se diferencia del metacrilato de colada principalmente en el proceso de fabricación.

## Características principales

Fácil manipulación (corte, moldeo, serigrafado).  
 Calibre uniforme.  
 Bajo peso.  
 Alta transparencia.  
 Posibilidad de fabricación de largos especiales.  
 Alta resistencia al impacto.  
 Resistente a la intemperie y al envejecimiento.  
 Válido para aplicaciones interiores y exteriores.  
 Fácil de reciclar.  
 Apto para el contacto con alimentos (Consultar).

## Aplicaciones

Acristalamiento de seguridad.  
 Mobiliario urbano, cubiertas, claraboyas, cúpulas.  
 Rotulación y publicidad luminosa.  
 Stands, displays, expositores y PLV.  
 Protección de maquinaria industrial.  
 Pantallas de protección acústica.  
 Iluminación.  
 Señalética.



## Propiedades Genéricas

Propiedad	Método de ensayo	Unidades	Valor
Densidad	ISO 1183	g/cm <sup>3</sup>	1,19
Resistencia a la tracción hasta la rotura	ISO 527	MPa	83
Alargamiento hasta la rotura	ISO 527	%	5
Módulo de elasticidad en tracción	ISO 527	MPa	3.200
Resistencia a la flexión	ISO 178	MPa	120
Resistencia al impacto Charpy	ISO 179	kJ/m <sup>2</sup>	20
Dureza a la presión de la bola	ISO 2039	MPa	185
Temp. máxima de utilización en continuo		°C	80
Temp. reblandecimiento VICAT (10 N)	ISO 306	°C	116
Temp. reblandecimiento VICAT (50 N)	ISO 306	°C	107
Temp. reblandecimiento HDT A (1,8 Mpa)	ISO 75-2	°C	97
Temp. reblandecimiento HDT A (0,45 Mpa)	ISO 75-2	°C	101
Coefficiente de expansión lineal	ISO 75-2	X10-5/°c	7
Comportamiento al fuego	Gran Bretaña	BS 476: Part 7	3
	Alemania	DIN 4102-1	B2
	Francia	NFP 92-507	M4
Coefficiente de expansión lineal	ISO 75-2	X10-5/°c	7

## Transmisión de luz (LT)

	2 mm	3 mm	4mm	5mm
Opal 12385	35%	32%	27%	26%
Hielo 12519	75%	67%	-	-

### PO 11 Placas lisas

Medidas	Espesor	Incoloro			Blancos Opal y Hielo			
		mm.	€/kg	€/m <sup>2</sup>	Stock	€/kg	€/m <sup>2</sup>	Opal
3050 x 2050	1.5	12,97	23,34	•	-	-	-	-
	2	12,12	29,09	✓	12,72	32,03	•	•
	2,5	12,12	36,36	✓	12,72	40,04	•	•
	3	12,12	43,63	✓	12,72	45,78	✓	•
	4	12,12	58,17	✓	12,72	61,04	✓	•
	5	12,12	72,72	✓	12,72	76,30	•	•
	6	12,12	87,26	✓	12,72	91,56	•	•
	8	12,12	116,35	✓	12,72	122,08	•	•
	10	12,12	145,43	✓	12,72	152,59	•	•
	12	13,83	199,21	•	14,63	210,61	•	•
	15	13,83	249,01	✓	14,63	263,26	•	•
	20	13,83	332,01	•	14,63	351,02	•	•
4050 x 2050	4	-	-	-	12,72	61,04	✓	•

### Opacos

Medidas	Espesor	Opacos			Stock
		mm.	Color	€/kg	
3050 x 2050	3	Negro opaco - 93377	13,33	48,00	✓
		Blanco opaco - 13084			•

### Detalle colores

Color	Código	LT			
		2mm	3mm	4mm	5mm
Blanco opal	12385	35%	32%	27%	26%
Blanco hielo	12519	75%	67%	-	-
Blanco opaco	13084	-	-	-	-
Negro opaco	93377	-	-	-	-
Blanco escarcha	120381	70%	70%	-	-

### Placas grabadas (especiales para el sector iluminación)

Medidas (mm)	Espesor	Color	€/m <sup>2</sup>	Pedido mínimo	Stock
PO 11 010150 X - Microprisma					
2500 x 1250	2	Incoloro	59,73	100	✓
	3		92,44	60	•
PO 11 010016 P - Piramidal					
2500 x 1250	3,10	Incoloro	29,55	80	•
PO 11 - Escarcha - F					
2500 x 1250	2	Hielo 120381	43,92	-	•
	3		65,99	-	•



Piramidal

Microprisma

- ✓ En stock permanente.
- Consultar disponibilidad, pedido mínimo y plazos de entrega.

#### Tolerancias:

Largo +/- 2mm, Ancho +/- 1mm, Escuadra 3mm, Espesor ≤ 2.5 mm: ± 10%, > 2.5mm: ± 5%

Opal 12385: También disponible en stock en espesores 3 y 4 mm y medidas 4050 x 2050.

Es posible fabricar otras LONGITUDES y otros COLORES, siempre bajo consulta de pedido mínimo y precio.

Las placas de metacrilato extrusión **PO 20** poseen la excelente combinación de las calidades del plástico acrílico (alta resistencia, escaso peso) con la reflexión de su acabado espejado.

Se utilizan para obtener objetos reflectantes en los más variados estilos a través de diferentes procesos, tales como el corte, el termoformado, moldeo, fresado, grabado, etc.

## Características principales

Es ligero y mucho más versátil que el cristal ordinario.  
Es diez veces más resistente a la rotura que el espejo de cristal del mismo espesor.  
Puede ser moldeado en frío.  
Puede ser el cortado en sierra tradicional o láser.

## Aplicaciones

Automoción.  
Señalética.  
Escaparatismo.  
Moda.  
Electrónica.



## Gama de colores y acabados

Liso Color plata y oro (estándares). Bronce, gris, azul, rojo y amarillo.

## PO 20 Espejo Placas lisas

Color	Medida (mm)	Espesor (mm)	€/m <sup>2</sup>	Stock	Pedido mín.	Un.
Plata	3050 x 2050	1,5	57,65	•		
		2	60,80	•		
		3	71,70	✓		
		4	99,09	•		
		5	119,26	•		
		6	139,38	•		
		8	206,06	•	2	Tn
		10	248,01	•		
		15	372,07	•		
Oro				✓		
Rojo				✓		
Bronce		3	98,00	•	10	Placas
Gris antracita	•			10	Placas	
Azul	•			10	Placas	
Amarillo	•			10	Placas	

## PO 20 Espejo – Especialidades

- Espejo Antiabrasión
- Espejo a doble cara.
- Espejo con adhesivo trasero.
- Espejo satinado.
- Espejo en policarbonato.
- Espejo en policarbonato con adhesivo trasero.

Consultar precios, pedido mínimo y plazo de entrega

### Tabla de propiedades genéricas

	Método	Unidad	Valor
<b>Propiedades físicas</b>			
Densidad	ISO 1183	g/cm <sup>3</sup>	1,2
Dureza Rockwell	ISO 2039-2	M Scale	101
Dureza por indentación de bola	ISO 2039-1	MPa	-
Absorción de agua	ISO 62	%	0,2
Peso específico	DIN 53479	g/cm <sup>3</sup>	1,20
<b>Propiedades Mecánicas</b>			
Resistencia a la tracción	ISO 527 (a)	MPa	70
Elongación a la rotura	ISO 527 (a)	%	4
Resistencia a la flexión	ISO 178 (b)	MPa	107
Resistencia a la flexión a 23°C	DIN53452	MPa	120
Módulo de flexión	ISO 178 (b)	MPa	3030
Resistencia al impacto Charpy	ISO 179 (c)	Kjm <sup>-2</sup>	10
Coefficiente de elasticidad	DIN53452	MPa	3000
Resistencia al impacto IZOD	ISO 180/1A (d)	Kjm <sup>-2</sup>	-
Resistencia al impacto IZOD con incisión	ASTMD256A	Kl/m <sup>2</sup>	1,3
Dureza en escala Shore D	ISO 3868	-	80
<b>Propiedades Térmicas</b>			
Punto de reblandecimiento Vicat	DIN 51306	°C	103
Conductividad térmica	DIN 52612	W/M/°C	0,19
Calor específico	ASTM C351	l/g/°C	1,32
Coefficiente K de aislamiento térmico	DIN 4701	W/m <sup>2</sup> /°C	5,3
Coefficiente de expansión térmica	ASTM D696	x10 <sup>-5</sup> K <sup>1</sup>	7,8
<b>Reacción al fuego</b>			
Inflamabilidad	DIN 4102	%	B2
Inflamabilidad	UL 94	%	HB
Inflamabilidad	BS 476, PT 7	Class	4
<b>Propiedades Eléctricas</b>			
Resistividad Superficial	IEC 93	Ω·m <sup>2</sup>	>10 <sup>14</sup>
Resistencia dieléctrica	IEC 243	KV/mm	3,7
Constante dieléctrica a 50 Hz	DIN 53483	-	2,6
Constante dieléctrica a 1 MHz	DIN 53483	-	-



Desde 1955  
dedicados a la fabricación y comercialización de productos plásticos

# Policarbonato celular **AkyVer®**

Placas planas

Accesorios de instalación

Placas onduladas y grecadas



**AkyVer®** son placas de policarbonato celular de múltiples paredes, diseñadas para una amplia gama de aplicaciones.

## Características principales

- Resistentes al impacto.
- Excelente calidad óptica/trasmisión de la luz.
- Buen comportamiento al fuego.
- Protección coextrusionada para evitar el envejecimiento producidos por los rayos U.V.
- Protección disponible en una o las dos caras.
- Excelente coeficiente de aislamiento térmico.
- Ligeras y duraderas.
- Posibilidad de curvado en frío.
- 10 años de garantía.
- Instalación rápida y sencilla.
- Material reciclable.
- Dispone de marcaje CE.



## Aplicaciones

Dirigidas especialmente a las aplicaciones exteriores de cerramientos y de cubiertas para naves industriales, edificios deportivos, agrícolas, claraboyas, bóvedas y acristalamientos en general.

## Gama

La gama está compuesta por AkyVer® SUN TYPE y AkyVer® CONFORT que suma un tratamiento reflectante de partículas metálicas integradas en la cara exterior por coextrusión.

El tratamiento anti-UV realizado por coextrusión en ambas caras asegura una protección homogénea y duradera, evitando errores de montaje.

## Propiedades

	Un.	Paredes											
		2					4	7			10		
Espesor	mm	4	6	8	10	16	10	16	20	25	32	40	50
Peso	g/m <sup>2</sup>	800	1300	1500	1700	1900	1750	2600	2900	3000	3500	4000	4400
Distancia entre alvéolos		6,5	6,5	11	11	11	7	12	12	12	16	16	16
Aislamiento térmico	W/m <sup>2</sup> °C	3,9	3,6	3,4	3,1	2,4	2,5	<1,8	1,5	<1,4	<1,1	<0,9	0,8
Transmisión luminosa (Incoloro)	%	85	85	85	85	70	73	64	64	64	60	60	58
Transmisión luminosa (Opal)		73	64	64	62	54	57	54	54	50	44	44	42
Clasificación al fuego (European standard UNE EN 13501)		Bs1d0 (incoloro)											

AkyVer® by Corplex

### AK 01 – AkyVer® Sun Type

Espesor mm	Peso g/m <sup>2</sup>	UV 1/2 caras	Incoloro		Opal		Largo mm.	Ancho mm
			€/m <sup>2</sup>	Stock	€/m <sup>2</sup>	Stock		
4	800	1	14,09	✓	14,79	•	6000	2100
				✓		✓	2000	2100
6	1300	2	22,92	✓	24,06	✓	3000	2100
				•		•	4000	2100
				✓		✓	6000	2100
				✓		•	2000	2100
8	1500	2	26,44	✓	27,76	•	3000	2100
				•		•	4000	2100
				✓		•	6000	2100
				✓		✓	2000	2100
10	1700	2	29,96	✓	31,46	✓	3000	2100
				✓		•	4000	2100
				✓		✓	6000	2100
				•		•	7000	2100
10	1750	1	30,89	•	32,43	•	2000	2100
				•		•	3000	2100
				•		•	4000	2100
				•		•	6000	2100
16	1900	1	33,50	•	35,17	•	2000	2100
				•		•	3000	2100
				•		•	4000	2100
				•		•	6000	2100
16	2600	2	46,49	✓	48,82	✓	6000	1220
				✓		✓	2000	2100
				✓		✓	3000	2100
				✓		✓	4000	2100
				✓		✓	6000	2100
				•		•	7000	2100
20	2800	1	49,84	✓	52,34	◆	6000	2100
25	3000	1	53,00	•	55,65	•	6000	2100
32	3500	1	73,20	•	76,86	•	6000	1220
				•		•	7000	1220
40	4000	1	84,00	•	88,20	•	6000	1220
				•		•	7000	1220
50	4400	1	93,30	•	97,96	•	6000	1220
				•		•	7000	1220

✓ En stock permanente

• Consultar disponibilidad, pedido mínimo y plazos de entrega

◆ Pedido mínimo 25 placas

Fumé y otros colores: Consultar - Largos especiales a medida: Mínimo 20 placas - Anchos especiales, consultar

### AK 20 – AkyVer® IR Control

Espesor mm	Peso gr/m <sup>2</sup>	UV 1/2 caras	Opal €/m <sup>2</sup>	Largo m.	Ancho mm	Paredes	Interceldas mm	Aislamiento «U» U W/m <sup>2</sup> °K	Euro Clases
10	1900	1	38,35	6,7	2100	4	7	2,5	B - s2, d0
16	2800		53,10			7	12	<1,8	

Siempre bajo pedido mínimo.

### AK 90 - AkyVer® - Accesorios de instalación

Código	Descripción	Un.	Stock	Precio	
PEALUM	Perfil universal aluminio, adonizado plata	6 m	✓	9,15 €/m	
PEALLB	Perfil universal aluminio, lacado blanco	6 m	✓	9,35 €/m	
PEALES	Perfil estructural aluminio	6 m	•	25,00 €/m	
TAPEAN	Tapeta aluminio, anodizado plata	6 m	✓	6,10 €/m	
GOFIAL	Goma ña estanqueidad con aleta	120 m	✓	1,00 €/m	
GOBASE	Goma base universal, ancho 60 mm	60 m	✓	2,80 €/m	
JP	Botónes de fijación para 6, 8, 10 y 16 mm	100 Un	✓	0,77 €/Un	
PU6	Perfil "U" de policarbonato para	6 mm Con UV	2.1 m	✓	0,92 €/m
PU8		8 mm Con UV	2.1 m	✓	1,05 €/m
PU10		10 mm Con UV	2.1 m	✓	1,05 €/m
PU16		16 mm Con UV	2.1 m	✓	1,50 €/m
PU20		20 mm Con UV	2.1 m	✓	2,63 €/m
PH4	Perfil "H" de policarbonato para	4 mm Con UV	6 m	•	2,50 €/m
PH6		6 mm Con UV	6 m	✓	2,50 €/m
PH8		8 mm Con UV	6 m	✓	3,30 €/m
PH10		10 mm Con UV	6 m	✓	3,30 €/m
PH16		16 mm Con UV	6 m	✓	5,18 €/m
PH20		20 mm Con UV	6 m	•	6,70 €/m
PH25		25 mm Con UV	6 m	•	7,40 €/m
PH3032	30 y32 mm Con UV	6 m	•	11,20 €/m	
PU10AB	Perfil de aluminio bruto para	10 mm -	6 m	✓	2,80 €/m
PU16AB		16 mm -	6 m	✓	5,20 €/m
CIAP25	Cinta ciega adhesiva aluminio, ancho 25 mm	50 m	✓	4,00 €/Un	
CIAP38	Cinta ciega adhesiva aluminio, ancho 38 mm	50 m	✓	6,00 €/Un	
CI2860	Cinta ciega adhesiva aluminio, ancho 60 mm	50 m	•	20,00 €/Un	
CIH025	Cinta adhesiva aluminio, antihongos, Ancho 25 mm	33 m	✓	20,00 €/Un	
CIH038	Cinta adhesiva aluminio, antihongos, Ancho 38 mm	33 m	✓	30,00 €/Un	

- ✓ En stock permanente.
- Consultar disponibilidad, pedido mínimo y plazos de entrega.

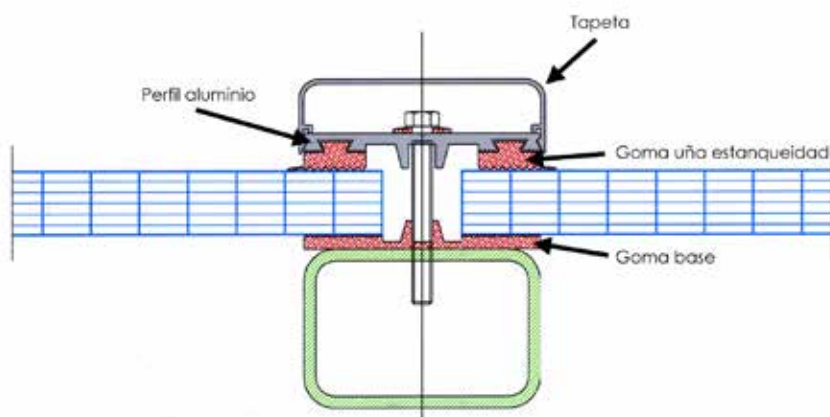

**AK 11** son placas alveolares onduladas y grecadas de policarbonato celular. Por su versatilidad, estética, fácil instalación y reducido precio, son una buena elección para cubrir lucernarios y cubiertas, sustituyendo otros productos que no cumplen con las normativas actuales.

### Características principales

Variedad de ondas y grecas que se adaptan a los distintos perfiles de chapa y de panel sándwich, en función de paso de onda o de greca que sea necesario.

Espesores de placa que van de 3 a 6 mm para las placas onduladas y de 3 a 16 mm para placas grecadas.

Anchos útiles de aproximadamente 1.000mm. Largos máximos bajo pedido hasta 13500 mm.

Protección UV por coextrusión en el lado externo.

Cierre de los extremos termosellado.

Comportamiento al fuego Bs1d0, según EN 13501-1.

Transmisión de luz variable en función del espesor y del color, si es transparente (aprox. entre 83% y 57%) o blanco opal (aprox. entre 60% y 40%).

Coefficiente de transmisión térmica U con valores de 4,50 W/m<sup>2</sup>K (para 3 mm), hasta 2,05 W/m<sup>2</sup>K (para 16 mm).

Temperatura de trabajo de -40°C hasta 120°C.

Tablas de cargas para cada panel, en las que podemos determinar las distancias entre apoyos en función de las cargas a soportar en la zona.



### Aplicaciones

Dirigidas especialmente a las aplicaciones exteriores de cerramientos y de cubiertas.

### Gama

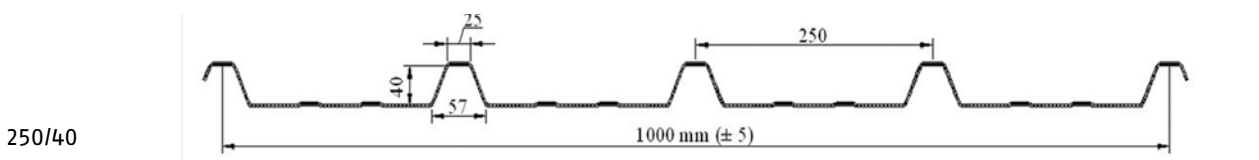
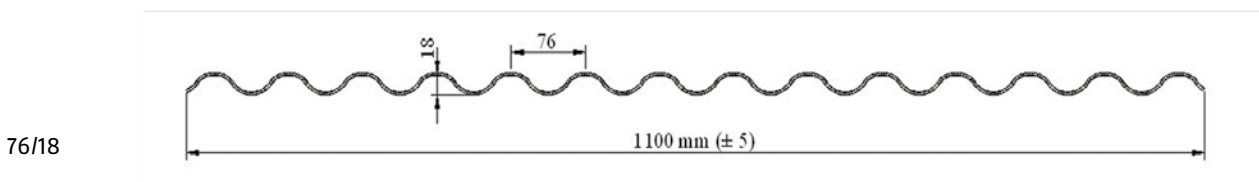
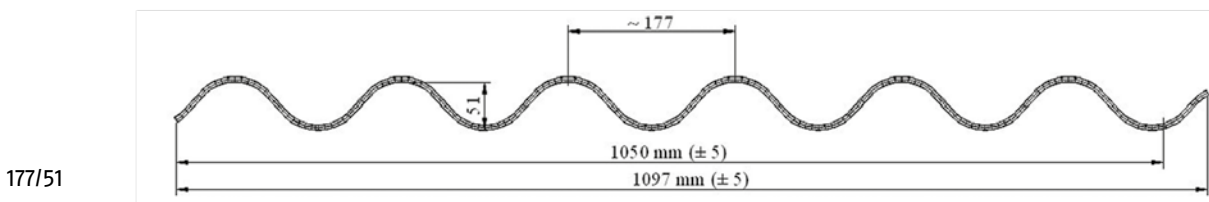

### AK 11 - Onda 177/51

Ref	Espesor mm	Paredes	Referencia	Peso kg/m <sup>2</sup>	Incoloro €/m <sup>2</sup>	Hielo €/m <sup>2</sup>	Ancho Real mm	Ancho útil mm
	4	3	41,500	~ 1,5	27,22	28,85	1097	1050
	6		62,000	~ 2,0	34,02	37,42		

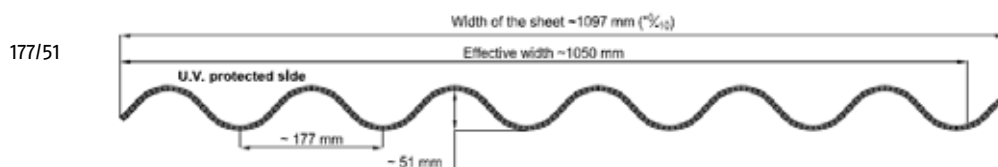

En stock permanente: 6 mm incoloro (Ref. 62,00), en 2000/2500/3000 mm /1097 mm. Extremos termosellados.  
 En 6 mm incoloro (Ref. 62,00), en 4000/5000/6000 mm /1097 mm, extremos termosellados, consultar plazo de entrega. Sin pedido mínimo.  
 Opción curvada en caliente a Radio ~ 3500 / 6000 mm (si L= mín 1250 mm / L= max 4000 mm) (consultar rango)  
 Otras referencias consultar plazo de entrega.  
 Color opal bajo pedido mínimo de 300 m<sup>2</sup>.

### AK 11 - Onda 76/18

Ref	Espesor mm	Paredes	Referencia	Peso kg/m <sup>2</sup>	Incoloro €/m <sup>2</sup>	Hielo €/m <sup>2</sup>	Ancho Real mm	Ancho útil mm
	3	2	31,400	~ 1,4	25,42	27,01	1100	1064

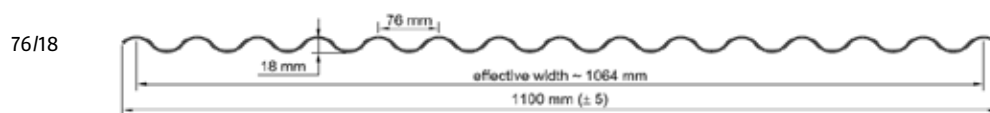

Bajo pedido, extremos termosellados, consultar plazo de entrega.  
 Color opal bajo pedido mínimo de 300 m<sup>2</sup>.  
 Opción curvada en caliente a Radio ~ 3500 mm (si L= mín 1250 mm / L= max 4000 mm) (consultar rango)

### AK 11 - Greca 250/40 3mm

Ref	Espesor mm	Paredes	Referencia	Peso kg/m <sup>2</sup>	Incoloro €/m <sup>2</sup>	Hielo €/m <sup>2</sup>	Ancho Real mm	Ancho útil mm
	3	2	31,500	~ 1,5	27,01	28,59	1040	1000

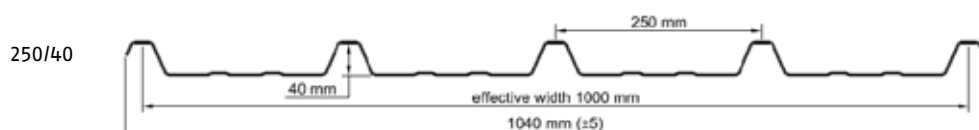

Bajo pedido, extremos termosellados, consultar plazo de entrega.  
 Color opal bajo pedido mínimo de 300 m<sup>2</sup>.  
 Curvado en caliente a Radio ~ 3500 mm (si L= mín 1250 mm / L= max 4000 mm, consultar recargo)

### AK 11 – Greca 250/40 10-20mm

Ref	Espesor mm	Paredes	Referencia	Peso kg/m <sup>2</sup>	Incoloro €/m <sup>2</sup>	Hielo €/m <sup>2</sup>	Ancho Real mm	Ancho útil mm
	10	4	102,400	~ 2,4	39,85	42,31	1040	1000
	12		122,500	~ 2,5	43,38	45,99		
	16		162,800	~ 2,8	47,52	50,43		
	20		203,400	~ 3,0	52,88	56,10		

250/40

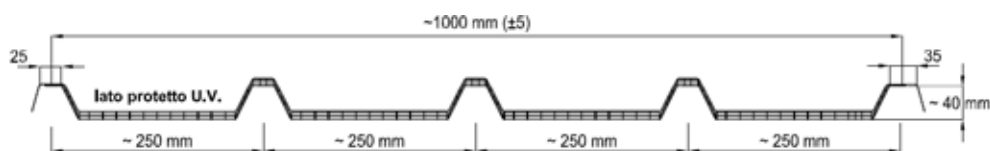

Bajo pedido, consultar plazo de entrega.  
Color opal bajo pedido mínimo de 300 m<sup>2</sup>.

### AK 11 – Greca 250/40 10-12mm

Ref	Espesor mm	Paredes	Referencia	Peso kg/m <sup>2</sup>	Incoloro €/m <sup>2</sup>	Hielo €/m <sup>2</sup>	Ancho Real mm	Ancho útil mm
	10	4 honeycomb	102,150	~ 2,15	37,86	40,16	1040	1000
	12		122,300	~ 2,30	41,39	43,84		

250/40

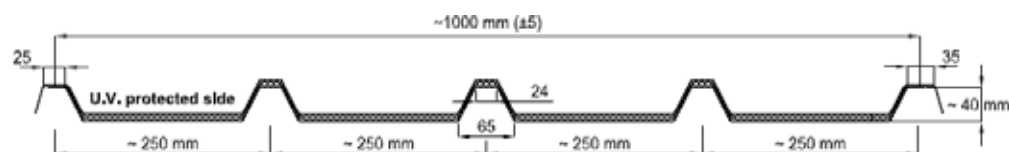

Bajo pedido, consultar plazo de entrega.  
Color opal bajo pedido mínimo de 300 m<sup>2</sup>.

### AK 11 – Greca 250/40 10 - 20mm - Curvado en Caliente

Ref	Espesor mm	Paredes	Referencia	Peso kg/m <sup>2</sup>	Incoloro €/m <sup>2</sup>	Hielo €/m <sup>2</sup>	Ancho Real mm	Ancho útil mm
	10	4 honeycomb	102,150	~ 2,15	45,22	47,52	1040	1000
	12		122,300	~ 2,30	48,28	51,20		
	16		162,600	~ 2,60	53,65	56,41		
	20	4	203,000	~ 3,00	60,55	63,61		

250/40

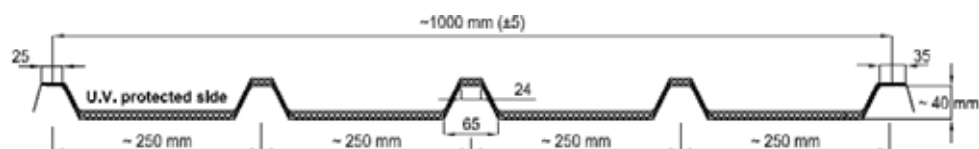

Bajo pedido, consultar plazo de entrega.  
Color opal bajo pedido mínimo de 300 m<sup>2</sup>.  
Curvado en caliente a Radio ~ 3500 mm (si L= mín 1250 mm / L= max 4000 mm) Radio ~ 6000 mm (si L= mín 1250 mm / L= max 5000 mm)

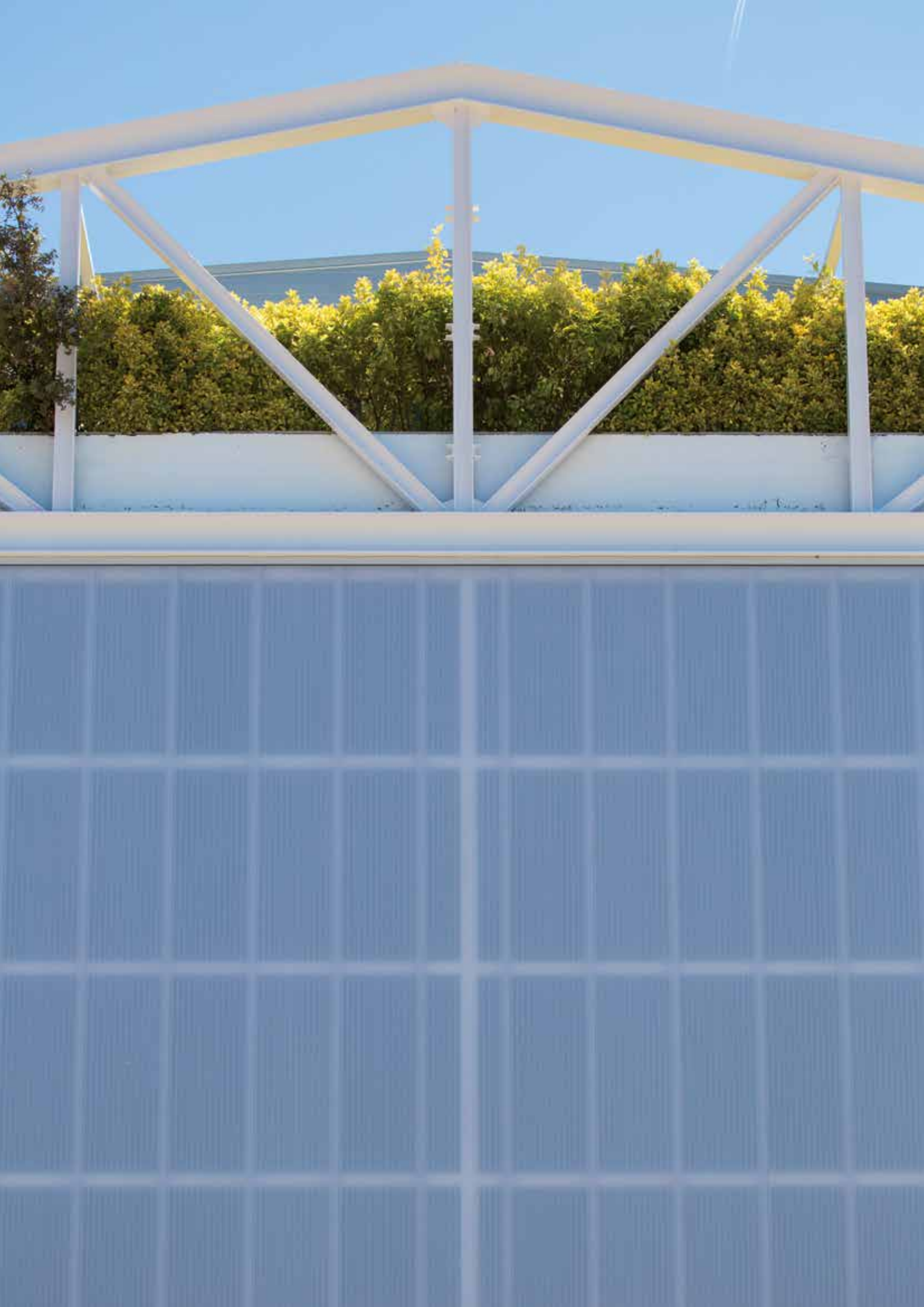

# Sistemas de paneles de policarbonato celular

AK 10

AK 13

AK 14



Nuestros SISTEMAS de paneles **AK** para fachadas y cubiertas translúcidas están constituidos por:

Paneles alveolares de policarbonato con un número variable de paredes interiores y encaje machihembrado.  
Perfilería propia.

El sistema destaca por sus cualidades estéticas, económicas y ecológicas que harán de su creación una obra singular y eficiente.

---

### Características principales

Prácticamente irrompible, 200 veces más resistente al impacto que el cristal ordinario.

Transmisión luminosa versátil dependiendo del tipo de panel y color.

Excelente aislamiento térmico para fachadas energéticamente eficientes.

Facilita la construcción de fachadas con largas distancias entre correas.

Tratamiento UV por extrusión que garantiza una larga vida.

Alto aislamiento acústico.

Comportamiento al fuego conforme la normativa europea.

Ligeros.

Bajo coste de instalación.

---

### Aplicaciones

Muros cortina.

Fachadas translúcidas, decorativas y funcionales.

Fachadas y paredes translúcidas con un alto aislamiento térmico.

Cubiertas.

Lucernarios.

Dientes de sierra.

Ventanales.

Marquesinas.



### AK 10 – Paneles para aplicaciones en fachada (1 cara UV)

	Panel	Color	Paredes	Espesor	Ancho	Coef. Tér.	Tarifa €/m <sup>2</sup>	
16-500	AK 10 PAN-P16-C-N	Incoloro	4 Honney	16	500	1,99	38,00	
	AK10 PAN-P16-C-0	Opal*					40,34	
20-500	AK10 PAN-P20-C-N	Incoloro	4 Honney	20	500	1,81	40,92	
	AK10 PAN-P20-C-0	Opal*					43,42	
25-500	AK 10 PAN-P25-C-N	Incoloro	4 Honney	25	500	1,6	46,18	
	AK10 PAN-P25-C-0	Opal*					48,98	
40-500	AK10 PAN-P40-C4-N	Incoloro	4	40	500	1,41	57,00	
	AK10 PAN-P40-C4-0	Opal*					60,52	
40-500	AK10 PAN-P40-C7-N	Incoloro	7	40	500	1,08	65,76	
	AK10 PAN-P40-C7-0	Opal					69,72	
50-500	AK10 PAN-P50-C9-N	Incoloro	13	50	500	0,79	81,84	
	AK10 PAN-P50-C9-0	Opal*					86,82	
60-500	AK10 PAN-P60-C9-N	Incoloro	13	60	500	0,71	95,00	
	AK10 PAN-P60-C9-0	Opal*					100,70	

Color opal bajo pedido mínimo de 200 m<sup>2</sup>.













Todos los paneles tienen protección UV a 1 cara, posibilidad de protección UV a las 2 caras ( consultar cantidad mínima y recargo)

Colores verde, azul claro, bronce y otros colores bajo demanda ( consultar cantidad mínima y recargo)







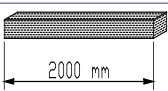

### AK 10 – Recargos

	€	Un.
Sellado con cinta aluminio (para cualquier espesor)	2,20	ud
Termosellado (para cualquier espesor de hasta 20mm)	2,92	ud
Longitud de los paneles < 800 mm	10,00	ud

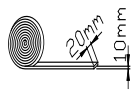
### AK 80-81 Perfiles y accesorios de montaje

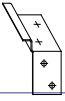
Ref.	Descripción	Ud. Mín.	Material Color	Precio € Un.
AK 81 PAN-X-120-A	 Perfil superior y lateral para paneles de espesor 16-20 mm	6 ml	Aluminio anodizado	10,47 ml
AK 81 PAN-X-130-A	 Perfil inferior con autodrenaje para paneles de espesor 16-20 mm	6 ml	Aluminio anodizado	8,88 ml
AK 80 M610	 Perfil superior para panel de espesor 40 mm	6 ml	Aluminio anodizado	10,23 ml
AK 80 M611	 Perfil superior para panel de espesor 25 mm	6 ml	Aluminio anodizado	11,08 ml
AK 80 M615	 Perfil superior para panel de espesor 25-40 mm	6 ml	Aluminio anodizado	13,27 ml
AK 81 M624	 Perfil inferior en 2 piezas con autodrenaje para paneles de espesor 25-40 mm	6 ml	Aluminio anodizado	4,63 ml
AK 81 M623				11,95 ml
AK 80 M626	 Perfil vierteaguas	6 ml	Aluminio anodizado	13,77 ml
AK 80 M628	 Perfil inferior colgante para paneles de espesor 25-40 mm	6 ml	Aluminio anodizado	10,37 ml
AK 80 PAN-X-050-A	 Perfil lateral en 2 piezas para paneles de espesor 25-40 mm	6 ml	Aluminio anodizado	5,00 ml
AK 80 PAN-X-440-A				9,25 ml
---	Perfil de esquina para paneles de espesor 40mm-	6 ml	Aluminio anodizado	29,30 ml
AK 80 PAN-Y-40-10-A	 Perfil superior RPT (con rotura de puente térmico)	6,5 ml	Aluminio anodizado	32,52 ml
AK 80 PAN-Y-50-10-A				33,25 ml
AK 80 PAN-Y-60-10-A				34,10 ml
AK 80 PAN -Y-00-A	 Perfil inferior en 2 piezas con autodrenaje RPT (con rotura de puente térmico)	6,5 ml	Aluminio anodizado	6,22 ml
AK 80 PAN-Y-40-20-A				36,30 ml
AK 80 PAN-Y-50-20-A				37,03 ml
AK 80 PAN-Y-60-20-A				37,75 ml
AK 80 PAN-X-050-A	 Perfil lateral en 2 piezas RPT (con rotura de puente térmico)	6,5 ml	Aluminio anodizado	5,60 ml
AK 80 PAN-Y-40-30-A				27,28 ml
AK 80 PAN-Y-50-30-A				28,02 ml
AK 80 PAN-Y-60-30-A				28,87 ml

### AK 80-81 Perfiles y accesorios de montaje

Ref.	Descripción	Ud.Mín.	Material Color	Precio € Un.
AK 81 PAN-X-GIU	 Perfil unión en aluminio 15x18 mm para unión perfiles de rotura de puente térmico	-	Negro	1,45 ud
AK 81 M727	 Relleno universal de PE (21x30) 2000 mm	2 ml	Gris	3,78 ud
AK 80 M767	 Goma en EPDM negro para perfil inferior	1 ml	Negro	1,58 ml
AK 81 VAR-B-4100	 Junta adhesiva de PE (20x10mm) en antracita 20mm 10mm	Rollo 10 ml	Gris antracita	6,82 ud
AK 81 M791	Cinta Adhesiva de Aluminio (ancho 38mm)	Rollo 50 ml		11,95 ud
AK 81 M792	 Cinta Adhesiva de Aluminio (ancho 50mm)	Rollo 50 ml	Plata	15,83 ud
AK 81 M793	Cinta Adhesiva de Aluminio (ancho 60mm)	Rollo 50 ml		19,48 ud
AK 81 M795	Cinta Adhesiva de Aluminio (ancho 80mm)	Rollo 50 ml		24,85 ud
AK 81 M799-38	Cinta Adhesiva de Aluminio Antihongos (ancho 38mm)	Rollo 33 ml		27,52 ud
AK 81 M799-50	 Cinta Adhesiva de Aluminio Antihongos (ancho 50mm)	Rollo 33 ml	Plata	32,65 ud
AK 81 M799-60	Cinta Adhesiva de Aluminio Antihongos (ancho 60mm)	Rollo 33 ml		40,43 ud
AK 81 M799-80	Cinta Adhesiva de Aluminio Antihongos (ancho 80mm)	Rollo 33 ml		60,40 ud
AK 81 PAN-X-GAN-20	 Grapa de Acero Inoxidable para paneles de espesor 16-20-25 mm	-	Aluminio galvani- zado	2,80 ud
AK 81 PAN-X-GAN-40	 Grapa de Acero Inoxidable para paneles de espesor 40-50-60 mm	-	Aluminio galvani- zado	3,42 ud
AK 81 XZ01-40A	 Grapa de Aluminio para paneles de espesor 40 mm	-	Plata	2,44 ud
---	 Marco ventana - Bajo pedido, consultar.	-	Aluminio anodizado	--- ud
AK 81 W-MOT-1000	 Motor eléctrico - Bajo pedido, consultar.	-	Motor eléctrico de cadena	--- ud

### AK 13 Paneles para aplicaciones en cubierta

Ref.	Descripción	Dimensiones	Color	Esquema	Precio €	Un.
K12	Panel 12/600	A medida	Incoloro		40,92	m <sup>2</sup>
K13			Opal*		43,40	
K16	Panel 16/600		Incoloro		45,30	
K17			Opal*		48,08	

\*Opal, pedido mínimo 300 m<sup>2</sup>

Colores: Verde, azul y marrón bajo pedido (consultar mínimos de producción) Termosellado paneles (bajo pedido): 5% recargo.

### AK 13 Paneles para aplicaciones en cubierta – Accesorios de instalación

Ref.	Descripción	Para panel	Dimensiones	Color	Precio €	Un.
K50	Conector de policarbonato	-	A medida	Incoloro	3,42	ml
		-		Opal	3,65	
K785	Tapón conector de policarbonato	-	-	Incoloro Satinado	0,73	ud
U12	Perfil en "U" de policarbonato con protección a los UV en la cara expuesta	12 mm	L = 2100 mm	Incoloro	1,47	ml
U16		16 mm				
K80-12	Grapa de acero inoxidable para fijación vertical	12 mm	-	Plata	4,38	ud
K80-16		16 mm	-		3,78	
K80-16-0	Grapa de acero inoxidable para fijación horizontal	16 mm	-	Plata	3,78	ud
K781	Grapa de aluminio para fijación horizontal	12 mm	-	Plata	2,43	ud
M658	Perfil extremo aluminio	-	L = 6000 mm	Anodizado	9,98	ml
M767	Goma EPDM	12 mm	-	Negro	1,58	ml
VARB4100	Adhesivo para juntas	-	20x10 mm, rollo 10 ml	Plata	7,55	ud
M791	Rollo cinta ciega de aluminio para sellado paneles	-	Ancho 38 mm Rollo 50 ml	Plata	11,93	ud
M781Z025	Tornillo	-	-	-	0,37	ud

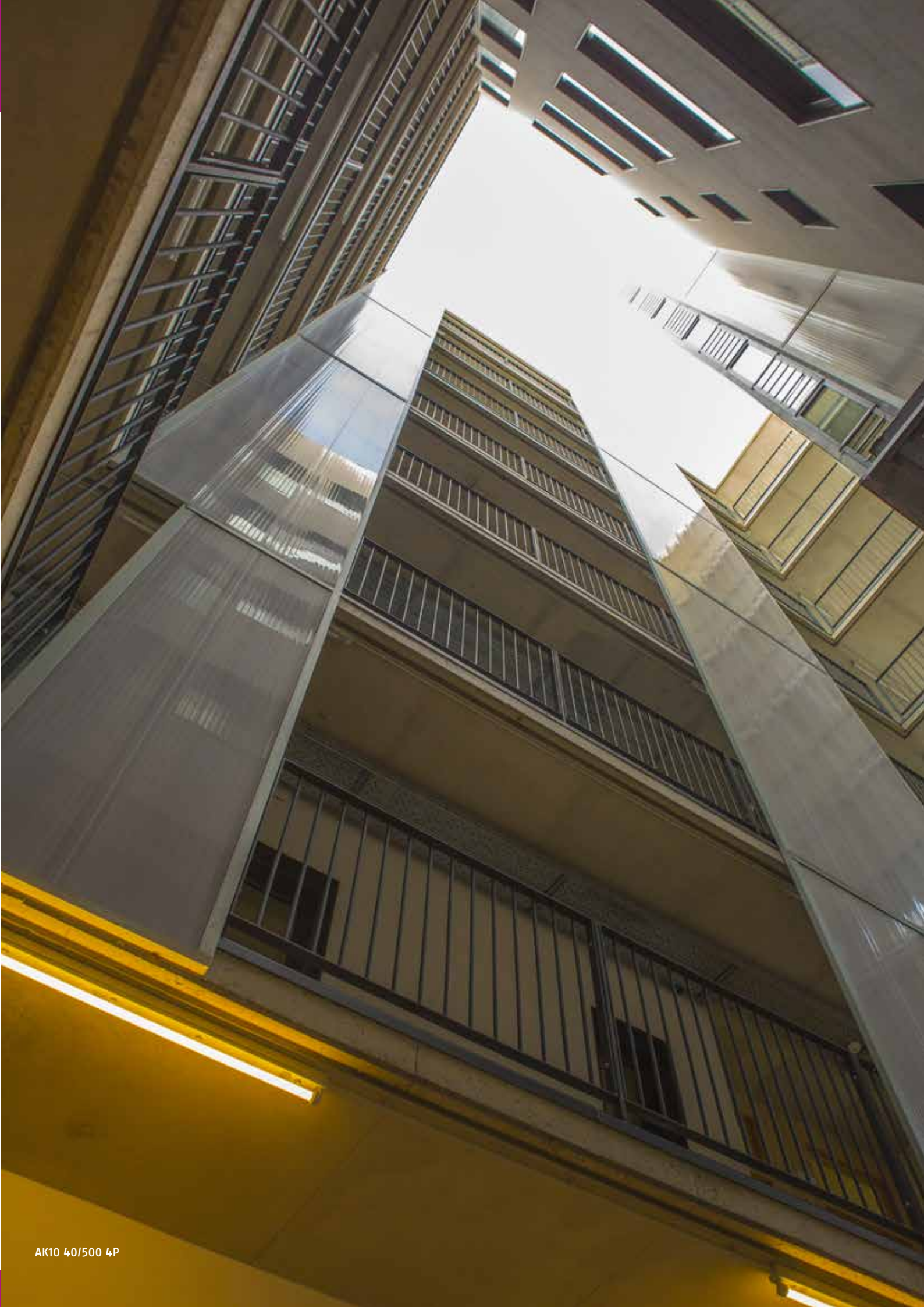

### AK 14 - Paneles para aplicaciones en cubiertas y fachadas

	Panel	Color	€/m <sup>2</sup>	Encintado incluido	Termosellado Bajo pedido	Espesor mm	Ancho mm	Coef.Tér. W/m <sup>2</sup> K	
10/500	MOD-CM10-N	Incoloro	35,08	Si	Si	10	500	2,68	
	MOD-CM10-0	Opal	37,86						
16/500	MOD-CM16-N	Incoloro	42,38	Si	Si	15	500	2,04	
	MOD-CM16-0	Opal	45,74						
20/500	MOD-CM20-N	Incoloro	47,50	Si	-	20	500	1,71	
	MOD-CM20-0	Opal	51,16						
25/500	MOD-CM25-N	Incoloro	49,70	Si	-	25	500	1,55	
	MOD-CM25-0	Opal	53,64						
12/1000	MOD-MM12-N	Incoloro	38,00	Si	Si	12	1000	2,20	
	MOD-MM12-0	Opal	40,34						
16/1000	MOD-MM16-N	Incoloro	47,50	Si	Si	16	1000	1,99	
	MOD-MM16-0	Opal	50,42						
20/1000	MOD-MM20-N	Incoloro	51,16	Si	Si	20	1000	1,81	
	MOD-MM20-0	Opal	54,22						
32/1000	MOD-MM32-N	Incoloro	62,12	Si	-	32	1000	1,27	
	MOD-MM32-0	Opal	65,76						
40/1000	MOD-MM40-N	Incoloro	74,54	Si	-	40	1000	1,13	
	MOD-MM40-0	Opal	79,06						

### AK 14 - Accesorios de instalación

Ref.	Descripción	Unidad mínima	Esquema	Color	Precio €	Un.
MOD-0-M40-N	Perfil CLIP en policarbonato	L a medida		Incoloro	2,07	ml
MOD-0-M40-0				Opalin (*)	2,20	
MOD-0-M50-G	Canal de acero estándar plastificado	L a medida		Gris	9,75	ml
MOD-0-M50-W				Blanco		
MOD-0-M55-G	Canal de acero estándar curvado plastificado	L a medida		Gris	10,97	ml
MOD-0-M55-W				Blanco		

Color opal bajo pedido mínimo de 200 m<sup>2</sup>

Todos los paneles tienen protección UV a 1 cara, posibilidad de protección UV a las 2 caras (consultar cantidad mínima y recargo)

#### AK14 Recargos

Termosellado (para cualquier espesor de hasta 20mm) 5% ud

Longitud de los paneles <800 mm, 5% ud

Colores verde, azul claro, bronce y otros colores bajo demanda (consultar cantidad mínima y recargo)

### AK 14 - Accesorios de instalación (continuación)

Ref.	Descripción	Unidad mínima	Esquema	Color	Precio €	Un.
MOD-0-M53-G	Canal de acero MAXI plastificado	L, a medida		Gris	14,62	ml
MOD-0-M53-W				Blanco		
MOD-0-M58-G	Canal de acero MAXI curvado plastificado	L, a medida		Gris	16,45	ml
MOD-0-M58-W				Blanco		
M610	Perfil superior en aluminio	40		Anodizado	10,23	ml
M611	Perfil superior en aluminio	10 - 16 - 20 25 - 32		Anodizado	11,08	ml
M615	Perfil superior en aluminio	Todos		Anodizado	13,27	ml
M620	Perfil inferior en aluminio (con agujeros de drenaje)	Todos		Anodizado	10,97	ml
M624	Perfil inferior en aluminio (en dos piezas con agujeros de drenaje)	Todos		Anodizado	4,63	ml
M623					11,95	ml
M626	Perfil inferior (especial) en aluminio	Todos		Anodizado	13,77	ml
M628	Perfil inferior en aluminio	Todos		Anodizado	10,37	ml
M630	Perfil lateral U en aluminio (combinado con las goma M732-M734-M736)	10 - 16 -25		Anodizado	9,52	ml
M635	Perfil lateral F en aluminio (combinado con las goma M732-M734-M736)	10 - 16 -25		Anodizado	9,98	ml
PAN-X-050-A	Perfil lateral en dos piezas (en aluminio)	32 - 40		Anodizado	5,00	ml
PAN-X-440-A					9,25	ml
M643	Perfil base en aluminio para altura	Todos		Anodizado	14,62	ml
M646	Perfil base móvil en 2 piezas (en aluminio)	32 - 40		Anodizado	11,20	ml
M647					14,85	ml



### AK 14 – Accesorios de instalación

Ref.	Descripción	Para paneles	Unidad mínima	Esquema	Color	Precio €	Un.
M650	Perfil de borde, corto, en aluminio	Todos	6 ml		Anodizado	7,93	ml
M651	Perfil de borde, largo, en aluminio	Todos	6 ml		Anodizado	11,08	ml
M652	Perfil de borde especial en aluminio	Todos	6 ml		Anodizado	13,77	ml
M658	Perfil inferior para secciones frontales en aluminio	10 - 16	6 ml		Anodizado	9,98	ml
M660	Perfil para paneles sándwich de aluminio (para combinar con junta M760)	Todos	6 ml		Raw	3,53	ml
M661	Perfil superior MAXI en aluminio	Todos	6 ml		Anodizado	12,42	ml
M671	Perfil inferior MAXI en aluminio (con agujeros de drenaje)	Todos	6 ml		Anodizado	12,80	ml
M624	Perfil inferior MAXI en aluminio (en dos piezas) con agujeros de drenaje	Todos	6 ml		Anodizado	4,63	ml
M673						13,27	
M680	Perfil lateral U Maxi, en aluminio (combinado con las goma M734-M736)	16 - 25	6 ml		Anodizado	13,17	ml
M681	Perfil lateral U Maxi, en aluminio (combinado con las goma M734-M736)	32 - 40	6 ml		Anodizado	12,42	ml
M685	Perfil lateral F Maxi, en aluminio (combinado con las goma M734-M736)	16 - 25	6 ml		Anodizado	14,98	ml
M686	Perfil lateral F Maxi, en aluminio (combinado con las goma M734-M736)	32 - 40	6 ml		Anodizado	14,12	ml
M691	Perfil de borde Maxi, en aluminio	Todos	6 ml		Anodizado	12,30	ml
PAN-Y-40-10-A	Perfil superior en aluminio. Rotura de puente térmico.	40	6,5 ml		Anodizado	32,52	ml
		60				34,10	

### AK 14 - Accesorios de instalación

Ref.	Descripción	Para paneles	Unidad mínima	Esquema	Color	Precio €	
M624	Perfil inferior dos piezas, en aluminio, con drenaje. Rotura de puente térmico.	Todos	6,5 ml		Anodizado	6,22	
PAN-Y-40-20-A						36,30	
						37,75	
PAN-X-050-A	Perfil superior dos piezas, en aluminio, con drenaje. Rotura de puente térmico.	Todos	6,5 ml		Anodizado	5,60	
PAN-Y-40-30-A						27,28	
						28,87	
PAN-X-GIU	Perfil unión en aluminio 15x18 mm para unión perfiles de rotura de puente térmico		10 mm: 36x30 mm			1,47	
M710	Relleno de PE, inferior y superior	Módulo 500 mm	10 mm		Gris	1,45	
M716			36x30 mm			16 mm	1,35
M721			30x30 mm			20 mm	1,08
M725			26x30 mm			25 mm	0,98
M740			21x30 mm				
M740	Relleno de PE, inferior y superior	Módulo 1000 mm	12 mm		Blanco	2,80	
M743			14x30 mm			16 mm	2,80
M722			30x30 mm			20 mm	2,07
M746			26x30 mm			32 mm	1,35
			14x30 mm				
M712	Relleno de PE, universal	10 - 16 20 - 25	10 mm		Gris	6,32	
M718			36x30 mm			16 mm	5,23
M719			30x30 mm			20 mm	4,87
M727			26x30 mm			25 mm	3,78
			21x30 mm				
M714	Relleno de PE, adaptado a la cubierta	Módulo 500 mm	12 mm		Blanco	7,55	
M720			31x30 mm			16 mm	7,80
M724			27x30 mm			20 mm	5,73
M729			23x30 mm			25 mm	5,60
			18x30 mm				
M742	Relleno de PE, adaptado a la cubierta	Modulo 1000 mm	12 mm		Blanco	8,28	
M745			34x30 mm			16 mm	7,67
M748			31x30 mm			20 mm	6,08
M748-1			20 mm			32 mm	2,57
			11x30 mm			8x30 mm	
M816	Relleno de PE Maxi, inferior y superior	Modulo 500 mm	16 mm		Blanco	2,20	
-			51x30 mm			20 mm	2,43
M825			47x30 mm			25 mm	1,72
			42x30 mm				
M843	Relleno de PE Maxi, inferior y superior	Modulo 1000 mm	16 mm		Blanco	3,88	
M846			51x30 mm			32 mm	3,42
M846			35x30 mm			32 mm	3,17
M846			35x30 mm				
M849			40 mm			27x30 mm	2,20

### AK 14 – Accesorios de instalación

Ref.	Descripción	Unidad mínima	Esquema	Color	Precio €	Un.
M818	Relleno de PE Maxi, universal	16 mm: 51x30 mm		Blanco	7,93	ud
M827		25 mm: 42x30 mm			7,30	
M820	Relleno de PE Maxi, adaptado a la cubierta	16 mm: 47x30 mm		Blanco	13,40	ud
M829		25 mm: 38x30 mm			7,93	
M845	Relleno de PE Maxi adaptado a la cubierta	16 mm: 47x30 mm		Blanco	9,25	ud
M848		32 mm: 31x30 mm			8,53	
M851		40 mm: 23x30 mm			6,32	
M732N	Goma para el interior de los perfiles M630-M680-M681-M685-M686	-		Gris	4,63	ml
M734N					3,65	
M736N					2,80	
M750	Junta para el canal de acero definitiva	-		Gris	2,43	ml
M752	Junta en EPDM para la sección delantera	6 y 12 m		Negro	19,25	ml
M754	Junta de banda en EPDM para panel curvo	6 y 12 m		Negro	27,52	ml
M756	Faja de unión en EPDM	50 m		Negro	9,52	ml
M760	Faja de unión en EPDM (para combinar con el perfil M660)	50 m		Negro	7,67	ml
M762	Junta lateral en EPDM	6 y 12 m		Negro	10,25	ml
M769	Junta para el perfil inferior de EPDM para el canal de acero estándar	-		Negro	1,83	ml
M791	Cinta Adhesiva de Aluminio. Rollo 50 m.	H=38 mm			11,97	
M792		H=50 mm			15,87	
M793		H=60 mm			19,54	
V-M799-38	Cinta Adhesiva de Aluminio Antihongos. Rollo 33m.	H=38 mm		Plata	25,64	ud
V-M799-50		H=50 mm			32,72	
V-M799-60		H=60 mm			40,54	

### AK 14 - Accesorios de instalación

Ref.	Descripción	Unidad mínima	Esquema	Color	Precio €	Un.
X00-NE10SA	Sección frontal en forma de cinta de aluminio	H 480 mm		Incoloro	21,32	ml
X00-OP10SA				Opal		
				Incoloro	29,23	ml
				Opal	28,02	
X01-NE16SA		H 980 mm		Incoloro	43,85	ml
X01-OP16SA				Opal		
M781-Z025	Tornillo autoblocante en acero inoxidable, con arandela y junta	Ø 6,3 x 25 mm		Incoloro	0,37	ml
M781-Z025		Ø 6,3 x 60 mm		Opal	0,50	
M784	"Perfil en U de acero galvanizado para soporte interior Canal de acero estándar"	-		Galvanizado	7,30	ml
M788	Elemento de refuerzo en acero para extremo de canal estándar	-		Galvanizado	6,08	ud
VAR-B-4100	Junta adhesiva en PE 20x10 mm	10 ml		Antracita	7,55	ud
-	Marco ventana para pared en aluminio	-		Anodizado	Consultar	ud
-	Marco ventana para techo plano en aluminio	-		Anodizado	Consultar	ud
-	Marco ventana para techo curvado en aluminio	-		Anodizado	Consultar	ud
W-MOT-1000	Motor eléctrico de la cadena para las ventanas de la pared	-		-	Consultar	ud
W-MOT-0000	Motor eléctrico de pistón de carrera 300 mm, para ventanas de tejado	-		-	Consultar	ud



Policarbonato compacto.  
Escenografía en el Gran Teatre del Liceu (Barcelona).

# Policarbonato compacto

Placas planas

Placas Lexan Extrite

Placas Lexan Cliniwall

Placas Sunsystem

Placas onduladas y grecadas



Las placas de Policarbonato compacto son transparentes como el cristal, pero doscientas veces más resistentes con la mitad de peso. Por su resistencia y durabilidad son ideales para áreas expuestas al vandalismo o con alto riesgo de impacto. Las características de aislamiento acústico y térmico, su liviano peso y su gran flexibilidad permiten reducir notablemente los costes de diseño y construcción. Altamente resistentes a temperaturas extremas, donde otros plásticos se derriten o quiebran, las placas de PC son capaces de mantener sus propiedades ópticas y mecánicas.

## Características principales

Alta resistencia al impacto. Prácticamente irrompibles.  
 Transmisión de luz del 90% (igual que el vidrio). Las placas coloreadas, texturizadas o difusivas transmiten menos luz.  
 Durabilidad. Su alta resistencia al clima hace que mantengan sus características durante años.  
 Excelente aislamiento acústico.  
 Livianas. Menos de la mitad del peso del vidrio y 43% del aluminio.  
 Fácil montaje, sencillas de trabajar e instalar.  
 Flexibles, formables. Las placas pueden ser curvadas en caliente, en frío y termoformadas.

## Aplicaciones

**Arquitectura** Barreras acústicas transparentes, Instalaciones deportivas, Lucernarios, Centros comerciales, Pasadizos cubiertos.

**Construcción** Solariums, jardines e invernaderos, Pérgolas y patios cubiertos, Acristalamiento de protección y seguridad. Pantallas acústicas.

**Guardas de protección** Paradas de autobuses y cabinas telefónicas, Escudos para policías y fuerzas de seguridad, Acristalamiento en el transporte público, Parabrisas de protección para automóviles, Visores para cascos para protección de la vista.

**Carteles y materiales gráficos** Rótulos y letreros luminosos, Accesorios de iluminación (láminas en blanco opalino, difusoras de luz o en relieve).

**Fabricación** Elementos termoformados, moldeados al vacío, curvados o transformados.



## Gama

Referencia		Medidas estándar mm	Espesores estándar mm	Colores estándar	Superficie	Retardante al fuego	Opaca	Protección		Calidad óptica	Resistencia química
								Abrasión	UV		
PC 01 UV - PC 05	Exell-D	3050 x 2050	2 a 15	Incoloro	Pulida	No	No	No	Sí	-	-
PC 02 / PC 04	Exell-D-ST	3050 x 2050	3 a 8	Incoloro	Piel naranja	No	No	No	Sí	-	-
PC 03	9030/9030TG	2050 x 1250	0,75 a 3,5	Incoloro	-	No	No	No	No	No	-
PC 06 / PC 01 UV M	SG-305/OB	3050 x 2050	2 A 8	Incoloro Blanco	Texturada	No	No	No	Sí	-	-
PC 07	F2000	2050 x 1250	2 a 6	Incoloro Blanco	-	Sí	No	No	No	No	-
		3050 x 2050									
PC 08	MR5E/ MRX	3000 x 2000	3 a 15	Incoloro	-	Sí	No	Sí	Sí	Sí	Alta
PC 09	Anti abrasión	3000 x 2000	3 a 15	Incoloro	-	Sí	No	Sí	Sí	-	Alta
PC 10	Gepax 7000	-	-	-	-	No	Sí	-	-	-	-
PC 11	ULG1003	-	-	-	-	No	No	No	No	Sí	-
PC 12	HLG5E	-	-	-	-	Sí	No	Sí	Sí	-	Alta

### PC 05 – PC 01 UV / Lexan Exell D – Tratamiento UV dos caras (10 años de garantía)

Color €/m <sup>2</sup>	Espesor mm									Medidas estándar
	2	3	4	5	6	8	9,5/10	12	15	
Incoloro	35,54	53,40	71,28	89,67	107,14	142,12	167,75	212,84	290,00	3050 x 2050

Colores: Blanco 5% recargo – Bronce 10% recargo (sobre tarifa incoloro).

Otras medidas de fabricación: Ancho 2050, cualquier largo / Pedido mínimo: 1000 kg en colores standard, incoloro, blanco y bronce.

Calidad FR (Fire retard): Consultar pedido mínimo y precios.

Blanco OB: Especial para iluminación LED, consultar pedido mínimo y precios.

### PC 02/04 / Lexan Exell D-ST – Grabado piel de naranja – Tratamiento UV dos caras

Color – €/m <sup>2</sup>	Espesor mm					Medidas estándar
	3	4	5	6	8	
Incoloro	54,43	72,58	90,72	108,86	145,15	3050 x 2050

Colores: Bronce 10% recargo (sobre tarifa incoloro).

### PC 03 / Lexan 9030 – Sin tratamiento UV

Color – €/m <sup>2</sup>	Espesor mm			Medidas estándar
	0,75	1	1,5	
Incoloro	15,76	21,12	31,21	2050 x 1250

Otros espesores y medidas, consultar

### PC 01 UV M – PC 06 / Lexan SG305 – Mate antirreflejos una cara – Tratamiento UV dos caras

Color – €/m <sup>2</sup>	Espesor mm							Medidas estándar
	2	3	4	5	6	8		
Incoloro	43,80	65,70	87,60	109,50	131,40	175,20	3050 x 2050	
Blanco OB 7C154X	54,50	81,50	108,70	136,00	163,00	-		

### PC 07 / Lexan F-2000 – Retardante a la llama

Color – €/m <sup>2</sup>	Espesor mm					Medidas std.
	2	3	4	5	6	
Incoloro	51,66	77,49	103,32	129,15	154,98	2050 x 1250 3050 x 2050
Blanco 6D060X	54,37	81,55	108,73	135,92	163,10	

Consultar disponibilidad y pedido mínimo

### PC 08 – Lexan MRX

Resistente a la abrasión – Protección UV a dos caras – Para aplicaciones planas – Garantía 5 años (UV y delaminación)

Color – €/m <sup>2</sup>	Espesor mm									Medidas estándar
	3	4	5	6	8	9,5	10	12	15	
Incoloro	116,23	137,46	154,44	173,42	216,00	245,00	-	299,43	369,75	3000 x 2000

Color: Bronce 10% recargo sobre tarifa incoloro – Consultar disponibilidad y pedido mínimo.

### PC 08 / Lexan MR5E

Resistente a la abrasión – Protección UV a dos caras – Excelente calidad óptica – Para aplicaciones planas – Garantía 7 años (UV y delaminación)

Color – €/m <sup>2</sup>	Espesor mm									Medidas estándar
	2	2,5	3	4	5	6	8	9,5	12	
Incoloro	148,79	153,8	159,62	183,89	210,61	236,89	284,97	320,41	383,36	3000 x 2000

Color: Bronce 10% recargo sobre tarifa incoloro – Consultar disponibilidad y pedido mínimo.

PC 14 – LEXAN EXTRITE, son placas sólidas de policarbonato transparente con protección UV patentada en ambos lados que ofrece excelentes propiedades a la intemperie.

Con su excelente resistencia al impacto y al rayado, es un candidato perfecto para una amplia variedad de aplicaciones de construcción.

Una cara está cubierta por una nueva capa protectora que hace que la placa cumpla con las exigencias requeridas en áreas donde la resistencia a la abrasión, al rayado y a la intemperie es esencial. Las propiedades intrínsecas del policarbonato LEXAN combinadas con esta capa especial protectora en un lado da como resultado una mejor resistencia a la abrasión, los productos químicos y los rayos UV.

La placa transparente PC 14 – LEXAN EXTRITE tiene una excelente transmisión de luz, entre 87-90% y puede ser utilizada para edificios en climas exigentes o en soluciones con orientación sur.

PC 14 – LEXAN EXTRITE, tiene una vida útil esperada de por lo menos 30 años.

## Características principales

- Una cara lado resistente a la abrasión (en toda la superficie de la placa, la parte posterior está protegida contra los rayos UV).
- Una cara resistente a la abrasión de arena (contra tormentas de arena).
- Una cara resistente a pequeños arañazos como lana de acero.
- Tiene una excelente resistencia a los rayos UV (capacidad para la intemperie), la parte posterior tiene un lado tradicional protegido contra los rayos UV.
- Garantía limitada por escrito de 15 años (consultar condiciones de garantía).
- Excelente resistencia química frente a los disolventes habituales.
- Termoformable.
- Puede doblarse y curvarse en frío.
- Propiedades de auto-reparación.
- Excelente transparencia.
- Disponible en longitudes largas.
- Fácil mecanizado con herramientas de corte e instalación tradicionales.
- Excelente comportamiento al fuego, espesores 2 a 6 mm, clasificación B S1 d0, según la norma europea EN 13501-1.
- Características del film. Para poder identificar bien una cara de la otra.  
El film de la cara que sólo es UV, es un film PE standard, que al tocarlo tiene un tacto suave.  
El film de la cara anti-rayas y UV, lleva un film PET, con el inject impreso con la referencia de fabricación. Este lado del film es más aspero y más difícil de retirar de la plancha en comparación con la cara que es sólo UV.

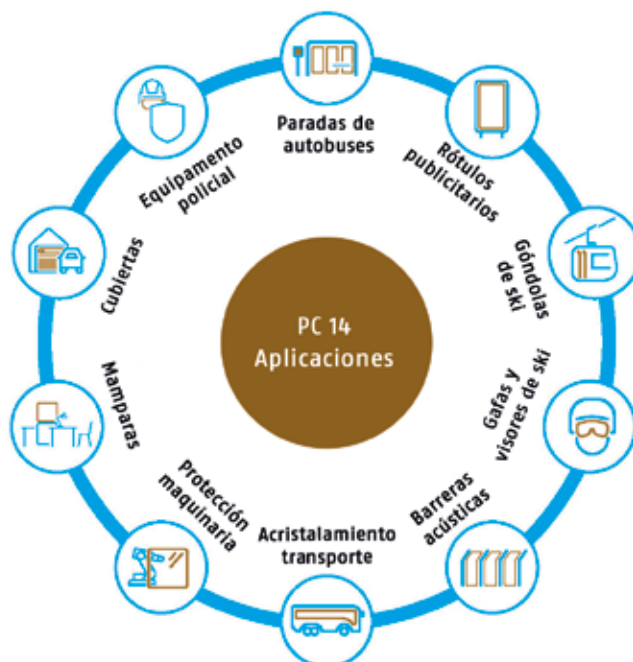

# Placas PC 14 Lexan Extrite

Tarifa de precios (05/2021 v1)

# PC

## PC 14 – Lexan Extrite

Color €/m <sup>2</sup>	Espesor mm					Medidas estándar
	2	3	4	5	6	
Incoloro	55,51	75,80	95,83	114,39	135,58	3000 x 1250

### Recargos:

- Blanco opal: +7%
- Bronce (5109): +5%
- Gris (GY6ES575T): +12%



La placa **PC 21 Lexan Cliniwall** es una nueva solución en material termoplástico para aplicación en salas blancas y revestimiento interior de paredes en instalaciones públicas y hospitales. Esta placa sólida, opaca, con bajo brillo, mezcla de Policarbonato/ABS ofrece una alta resistencia al impacto y al desgaste y ayuda a proporcionar soluciones largamente esperadas para cubrir de la necesidad de materiales que cumplan las normas reglamentarias y de higiene, al mismo tiempo que ayuden a ahorrar costes significativos de limpieza y mantenimiento.

Adicionalmente también ofrece una gran facilidad de mecanizado e instalación.

La placa LEXAN CLINIWALL cumple con la directiva RoHS (restricción de sustancias peligrosas) y junto a su tecnología libre de componentes halógenos cumple con las exigencias de las más estrictas normativas sobre reacción al fuego, obteniendo la mejor clasificación para un material termoplástico.

## Características principales

Placa opaca basada en Policarbonato/ABS libre de componentes halógenos.

**Propiedades anti-bacterianas**

Para la referencia específica (AB).

**Alta resistencia**

A agentes químicos, incluyendo manchas de sangre y orina.

**Fácil de limpiar y desinfectar**

Resiste repetidas operaciones de limpieza con productos habituales de limpieza.

**Alta resistencia al impacto y al rayado**

Virtualmente irrompible y resistente a la abrasión.

**Fácil de mecanizar e instalar**

Incluso en rehabilitaciones.

**Excelente comportamiento al fuego y humo**

Placas: Clasificación B-s1-d0. Si se procede a la instalación con silicona Bostik ISR 70-03 FR el conjunto de la instalación mantiene la clasificación.

**Durabilidad**

10 años de garantía limitada.



**Aplicaciones** Excelente como revestimiento de paredes de interior para:

### Instalaciones públicas

Escuelas.  
Guarderías.  
Aseos y vestuarios.  
Aeropuertos.  
Estaciones de tren y bus.  
Centros deportivos.

### Instalaciones sanitarias

Hospitales.  
Clínicas.  
Geriátricos.  
Centros de atención primaria.  
Salas estériles.  
Laboratorios.

### Instalaciones industriales

Salas blancas.  
Industrias farmacéuticas.  
Cocinas industriales.  
Salas de refrigeración.  
Áreas de almacenaje.  
Industrias componentes electrónicos.

## Propiedades

Propiedad	Valor	Unidades	Método de ensayo
Densidad	1,19	g/cm <sup>3</sup>	ISO 1183
Tensión de rendimiento 50 mm/min	>60	Mpa	ISO 527
Grado de rendimiento 50 mm/min	5	%	ISO 527
Esfuerzo nominal a la rotura 50 mm/min	8	%	ISO 527
Módulo de tracción	2500	Mpa	ISO 527
Resistencia al rayado	9H	-	Dureza lápiz
Resistencia a la Flexión (2 mm/min)	90	Mpa	ISO 178
Expansión térmica lineal, 23-55 °C	7x10 <sup>-5</sup> 1/°C	mm	ISO 11359-2
Impacto Izod, sin entallar 23 °C, 3,0 mm	NB	KI/m <sup>2</sup>	ISO 180/1U
Impacto Izod, entallado 23 °C, 3,0 mm	45	KI/m <sup>2</sup>	ISO 180/1A
Clasificación al fuego	Bs1d0	Euroclases	(1,7mm)

### PC 21 Lexan Cliniwall – C6206 (Textura 6)

Espesor	Colores estándar		Colores no estándar	
	€/m <sup>2</sup>	Producción mínima (m <sup>2</sup> )	€/m <sup>2</sup>	Producción mínima (m <sup>2</sup> )
1,5	21,03	280	23,13	1.111
1,7	23,84	250	26,22	980

Precios netos para los mínimos de fabricación – Cantidades superiores consultar.

#### Calidad ANTIBACTERIANA.

Con propiedades antibacterianas, específicamente contra las bacterias E-coli y MRSA. Precio 30% de recargo sobre tarifa.

Pedido mínimo 1.000kg (1,5mm – 555m<sup>2</sup>, 1,7mm – 490m<sup>2</sup>)

### PC 21 Lexan Cliniwall – Medidas y texturas estándar

Medidas estándar	Espesores estándar	Texturas
3050 x 1300mm (Consultar otras medidas de fabricación)	1,5 – 1,7 mm	6 (Piel – Ante) – C6206 5 (Seda mate) – C6205 – Consultar mínimos de fabricación

### PC 21 Lexan Cliniwall – Colores estándar

Colores	N/Ref.	Ref.	RAL similar
Blanco	B6G057	WH6G057	9016
Beige	BEG038	BR8G038	1015
Gris claro	GRC179	GY8G179	9002
Verde menta	VEG033	GN6G033	6034
Azul claro	AZC009	BL8G009	5024
Azul oscuro	AZO038	BL1G038	5013
Gris oscuro	GRO140	GY1G140	-
Gris medio	G7G160	GY7G160	7038
Blanco roto	B86183	86183	9010
Naranja	NAR061	OR6G061	2003
Amarillo	AMA055	YW7G055	1023

### PC 21 Lexan Cliniwall – Colores no estándar

Colores	N/Ref.	Ref.
Salmón	-	RD7G033
Azul medio	-	BL5G084
Beige suave	-	BR8G030
Verde esmeralda	-	GN7G033
Gris	-	96235

### PC 90 Lexan Cliniwall – Accesorios de instalación

Descripción	Ref.	€/Caja	Unidad venta	Colores estandar
Perfil L	PL	Consultar	Caja 33 unidades Perfil de 3 metros de largo	Blanco: B6G057/ WH6G057 Gris: G7G160/GY7G160 Azul: AZC009/BL8G009 Otros colores: Consultar
Perfil de conexión	PY	53,00		
Perfil de conexión en "U"	PU	53,00		
Perfil de conexión en "H"	PH	83,00		

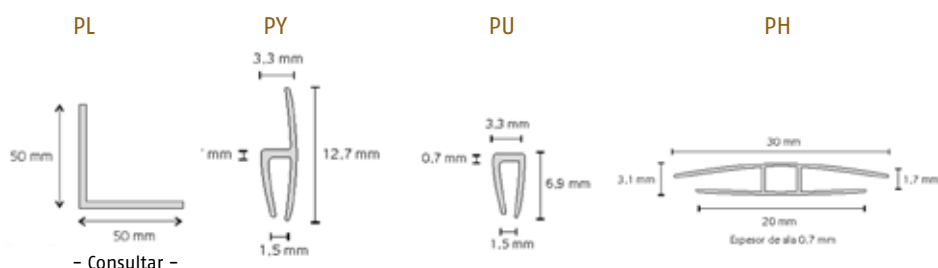

Perfiles fabricados con la misma resina de las placas Lexan Cliniwall C6206.

**PC 20 Sunsystem** es un panel de policarbonato compacto diseñado para ofrecer una alternativa elegante y eficiente a materiales más tradicionales como el vidrio. Su diseño innovador permite su instalación sobre vigas con una gran capacidad de carga, garantizando estabilidad y seguridad.

## Características principales

- Apariencia transparente y elegante.
- Instalación sencilla, rápida y segura.
- Mantenimiento mínimo.
- Protección UV, bloquea el 99.9% de los rayos UV.
- Alta resistencia a condiciones climáticas extremas.
- Resistencia al fuego: Euroclases EN13501-1 Bs1d0

## Aplicaciones típicas

- Pérgolas y quioscos
- Cubiertas de patios
- Solarios
- Cocheras



Instalación sobre vigas - Bajos costes de instalación y estructura  
Pendiente mínima 5%

## Perfil

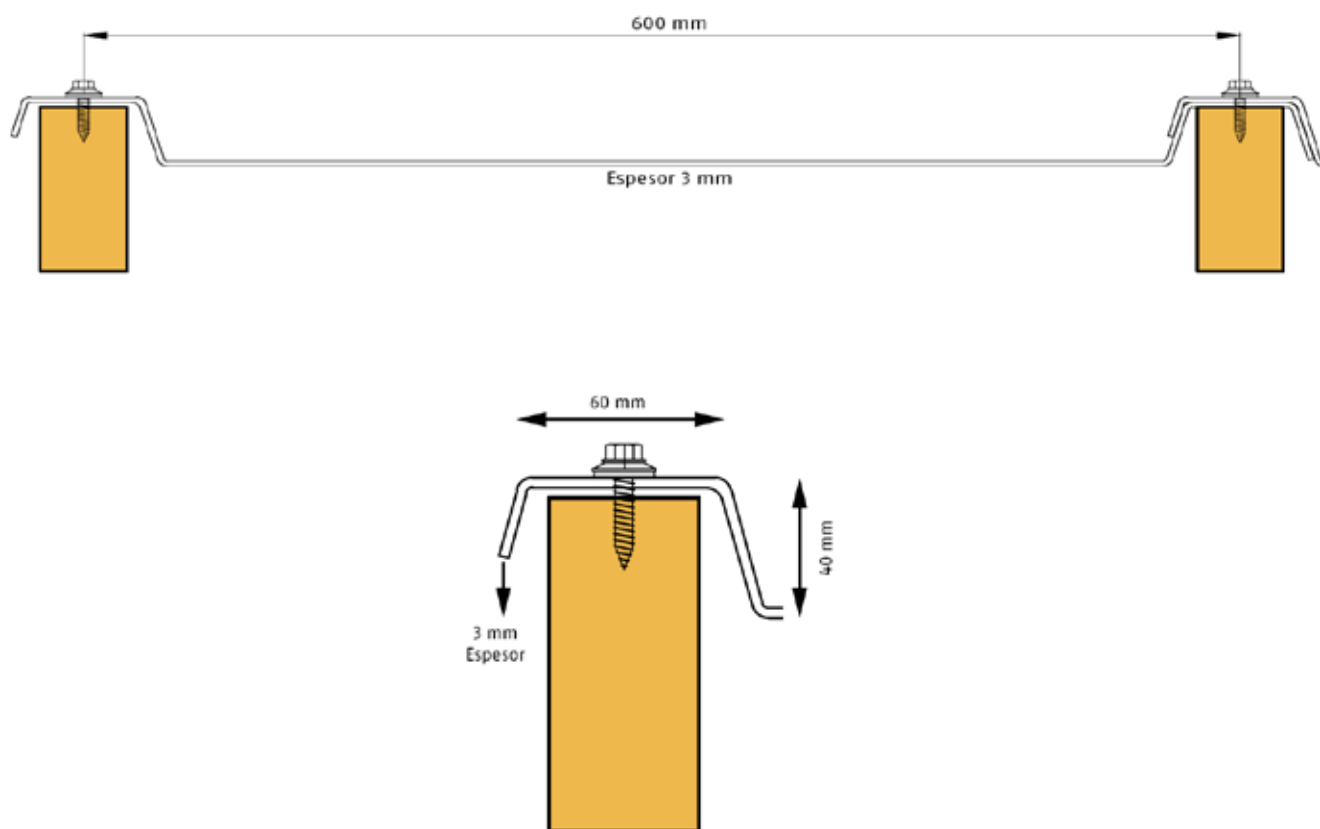



Solar Control 60%



Solar Ice 20%

\*Consultar disponibilidad de otros colores

### Tarifa de Precios

Espesor (mm)	Color	Precio €/m <sup>2</sup>
3	Solar Control	60,83
	Solar Ice	

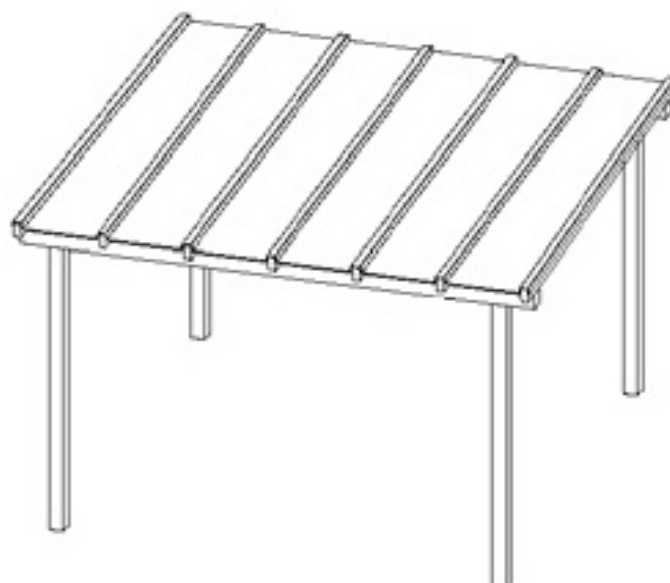

**LC** son Placas onduladas y grecadas de policarbonato compacto. Son livianas y están fabricadas en policarbonato, material que combina la transparencia con su gran resistencia.

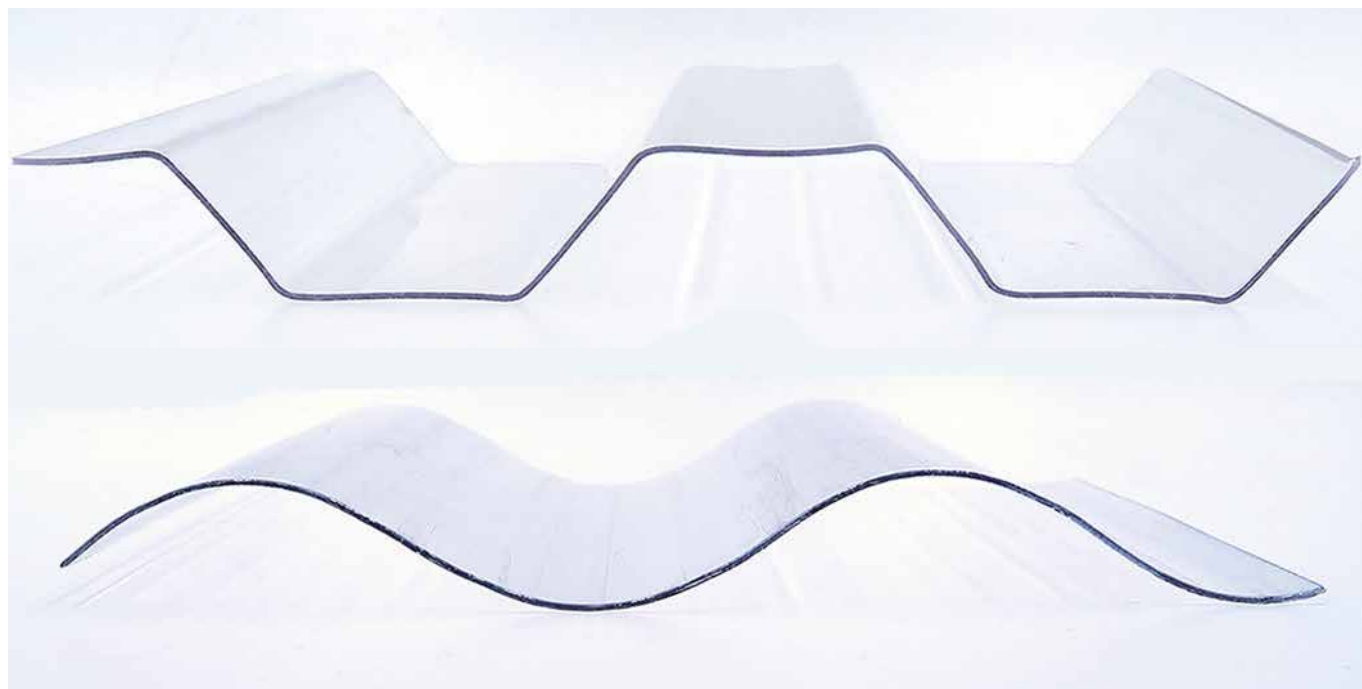

## Características principales

- Capa protectora a los ultravioleta (UV) por co-extrusión.
- Resistentes al impacto (granizo, vandalismo, etc).
- Resistencia a condiciones climáticas extremas, no se distorsiona ni se fragiliza ante temperaturas elevadas.
- Resistente a un gran número de productos químicos.
- Permanecen siempre libres de la corrosión.
- Buen comportamiento al fuego (no emiten gases tóxicos al quemarse).
- Son fáciles de ser manipuladas e instaladas usando herramientas comunes.
- Garantía contra el amarillamiento y pérdida de transmisión de luz.

## Aplicaciones

- Cubiertas.
- Invernaderos.
- Claraboyas.
- Marquesinas.

## Gama

Se presenta en gran variedad de ondas y grecas, ver más habituales.

## Propiedades

Propiedad	Valor	Unidades	Método de ensayo
Densidad	1,20	g/cm <sup>3</sup>	DIN 53479
Absorción de agua (1 mm)	2,30	g/m <sup>2</sup> 24 H	DIN 53122
Transmisión de luz (1 mm)	Transparente	89	%
	Opal	45	
Resistencia a la tracción (límite elástico)	60	N/mm <sup>2</sup>	DIN 53455
Alargamiento (límite elástico)	7	%	DIN 53455
Módulo de tracción	2300	N/mm <sup>2</sup>	DIN 53457
Impacto Gardner (1mm)	24	J	-
Temperatura de reblandecimiento (VICAT por tipo B/120)	150	°C	DIN 53460
Coefficiente de dilatación lineal	6,7 x 10 <sup>-5</sup>	m/m °C	VIDE 0304/1
Temperatura de uso continuo	100	°C	UL 746 B
Índice de oxígeno	25	%	ASTM D2863
Clasificación al fuego	Bs1d0	-	-

### LC Placas onduladas y grecadas

Tipo	Sección perfil	Espesor mm	Color	Precio €/m <sup>2</sup>	Medidas mm	Stock
LC 02 LC/Sinus 177/51		0,9	Incoloro	16,70	2000 x 1100 2500 x 1100 3000 x 1100 6000 x 1100	✓
			Opal	17,53	2500 x 1100 5000 x 1100	✓
LC 03 LC/Sinus 76/18		0,8	Incoloro	13,93	2000 x 1260 2500 x 1260 3000 x 1260 6000 x 1260	✓
			Opal	14,63	5000 x 1260 6000 x 1260	✓
LC 04 LC/Greca 76/16		0,8	Incoloro	15,43	2000 x 1260 3000 x 1260 6000 x 1260	•
			Opal	16,20		•
LC 10 LC/Greca 30/204		1	Incoloro	19,05	6000 x 1100	✓
			Opal	20,00	6000 x 1100	✓
LC 20 LC S/SI Greca 40/250		1	Incoloro	19,05	6000 x 1088	✓
			Opal	20,00	6000 x 1088	•

✓ En stock permanente.

• Consultar disponibilidad, pedido mínimo y plazos de entrega.

Cualquier otro tipo de onda/greca, color, medida o espesor: consultar pedido mínimo y plazo de entrega.



**PRFV**

**Placas y rollos  
de poliéster reforzado  
con fibra de vidrio**

**Rovilux**



**Rovilux** son placas y rollos de poliéster reforzado con fibra de vidrio. La protección gel coat que llevan las placas en sus dos caras, evita el envejecimiento prematuro y permite mantener por mas tiempo su transparencia. Ligeras y altamente resistentes están especialmente pensadas y elaboradas para proporcionar iluminación natural en todo tipo de locales, naves industriales y edificaciones.

## Características principales

- Alta resistencia a los agentes químicos.
- Peso ligero.
- Alta resistencia al impacto.
- Alta resistencia mecánica.
- Termoestable.
- Excelente transmisión de luz.
- Fácil instalación.
- Extensa gama de ondas y grecas.
- Iluminación natural.
- Aprovechamiento integral del producto.
- Fabricación de la longitud requerida (bajo pedido).
- Cubrir con una sola pieza toda la longitud del faldón.
- Gasto de mantenimiento nulo.
- Grado de roturas despreciable.
- Facilidad de transporte.
- Comodidad de carga y descarga.
- Sencillez en su manipulación.
- Máximo rendimiento en su montaje.
- Gran flexibilidad que permite su adaptación incluso en superficies curvas.



## Aplicaciones

- Cubiertas.
- Lucernarios y claraboyas.
- Vallas.
- Estructuras para invernaderos.
- Ventanas de granja.
- Mamparas.

## Perfiles en stock permanente (Otros consultar)

### RO 02

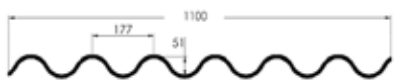

### RO 03

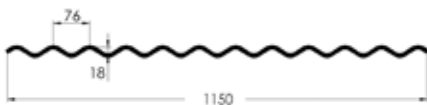

### RO 20

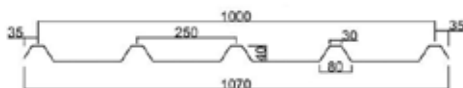

### RO 31

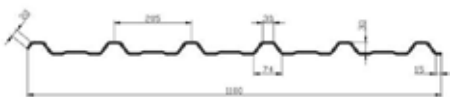

### RO 32

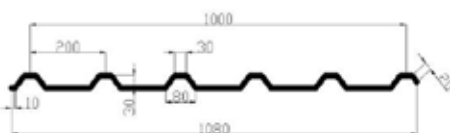

## Observaciones

### Consultar mínimo de fabricación para:

- Ondas GRECAS, TRAPECIALES y PLACA LISA.
- Calidades REFORZADA, SUPER REFORZADA y SUPER.
- Tipo WR (fibra tejida)
- Todos los tipos pueden fabricarse AUTOEXTINGUIBLES (consultar recargo).

### Medidas de suministro

- Consulten nuestras medidas de stock habitual para cada TIPO.
- Podemos suministrar medidas especiales bajo pedido mínimo en un plazo de entrega breve.

### Colores

- STANDARD: transparente, verde translúcido.
- ESPECIALES, previa consulta y bajo demanda: natural, blanco opal y opaco, azul translúcido y opaco, verde opaco y amarillo.
- Colores OPACOS incremento de 0,20€/m<sup>2</sup>

### Acabado grabado (G10)

- 6% de recargo (sólo disponible para espesores iguales o superiores a 1mm.

### Identificación

- Hay una línea de color en el material que indica la calidad: Ligera, color gris.
- Estándar, color azul.

### RO 02 – Placas onduladas – Onda grande 177/51 – Traslúcidas – Color natural

Calidad		Esp. mm	€/m2	Medidas estándar/stock (mm)
Ligera	LIT	0,80	14,11	2000-2500-3000 x 1100
Estándar	STT	0,90	16,20	
Reforzada	RF	1,30	20,34	Bajo pedido
Super reforzada	SR	1,70	28,00	

### RO 03 – Placas onduladas – Onda mediana 76/18 – Traslúcidas – Color natural

Calidad		Esp. mm	€/m2	Medidas estándar/stock (mm)
Ligera	LIT	0,80	14,11	2000-2500-3000 x 1100
Estándar	STT	0,90	16,20	
Reforzada	RE	1,30	20,34	Bajo pedido
Super reforzada	SR	1,70	28,00	
Repetición de lucernario	RL	0,65	10,45	

### RO 05 A 51 – Placas grecadas – Traslúcidas – Color natural

Referencia		Calidad	Esp. mm	€/m2	Medidas estándar/stock (mm)	
RO 20 grecada	40/250/ 1050	Estándar	ST	1,00	20,30	6000 x 1070
RO 31 grecada	30/205/ 1100	Estándar	ST	1,00	20,30	6000 x 1100
RO 32 grecada	30/200/ 1100	Estándar	ST	1,00	20,30	6000 x 1080

### RO 90 – Accesorios de instalación

Referencia		Calidad	
APESOG	Apoyos (onda grande)	Poliestireno expandido	0,47 €/unidad (Packs indivisibles de 63 unidades)
APESOM	Apoyos (onda media)		0,36 €/unidad (Packs indivisibles de 77 unidades)

### RO 11 – Rollos lisos – Traslúcidos – Color natural

Calidad		Esp. mm	kg/m <sup>2</sup> +/-5%	€/m2	Medidas estándar/stock (mm)
Ligera	LIT	0,90	1,32	14,70	1000-1200 x 30000 largo
Estándar	STT	1,00	1,43	16,40	

--- Otras medidas o calidades CONSULTAR ---



# Placas de PETG



**PETG** es una lámina de copoliéster termoplástica con una excelente transparencia que ofrece una óptima relación peso/resistencia, una resistencia química superior, gran durabilidad y termoformabilidad excepcional.

## Características principales

Excelente calidad óptica.

Resistencia al impacto elevada.

Termomoldeo a menor temperatura.

Alta resistencia a gran variedad de químicos.

Aprobado para el uso alimentario (excepto la versión UV) FDA (21 CFR 177,1315) EEUU.

Fácil manipulación y transformación.



## Aplicaciones

Carteles portátiles y display.

Divisiones interiores, mamparas y acristalamientos de seguridad.

Protección de máquinas expendedoras y recreativas.

Señalización y rotulación publicitaria.

Artículos de uso alimentario.

## Propiedades

Características	Método	Valor	Unidades
Densidad	ISO 1183	1,27	g/cm <sup>3</sup>
Resistencia a la tracción hasta la deformación	ISO 527	53	MPa
Resistencia a la tracción hasta rotura	ISO 527	26	MPa
Alargamiento hasta la rotura	ISO 527	>200	%
Módulo de elasticidad en tracción	ISO 527	2200	MPa
Resistencia a la flexión	ISO 179	79	MPa
Resistencia al impacto Charpy con entalla	ISO 179	10	Kj/m <sup>2</sup>
Resistencia al impacto Charpy	ISO 179	No rompe	Kj/m <sup>2</sup>
Dureza Rockwell, escala M / R	ASTM D-785	115	-
Dureza a la presión de la bola	ISO 2039	No aplicable	MPa
Transmisión de luz	ASTM D-1003	88	%
Refracción	ASTM D-542	1,57	-
Temperatura máxima de utilización en continuo	-	60	°C
Temperatura reblandecimiento VICAT (10 N)	ISO 306	83	°C
Temperatura reblandecimiento VICAT (50 N)	ISO 306	78	°C
Temperatura reblandecimiento HDT A (1,8 Mpa)	ISO 75-2	68	°C
Temperatura reblandecimiento HDT B (0,45 Mpa)	ISO 75-2	72	°C
Coefficiente de expansión lineal	ISO 75-2	6,8	X10 <sup>-5</sup> /°C
Reacción al fuego	DIN EN 13501-1	B s1, d0	-

### PT 01 Placas

Espesor mm	Medida estándar mm	Incoloro €/m <sup>2</sup> €	Stock
0.5	2050 X 1250	6.65	•
0.7		9.40	•
1		11,80	•
1,5		17,18	•
2		21,77	✓
3	3050 X 2050	32,66	✓
4		43,54	✓
5		54,43	✓
6		65,32	✓
8		87,09	✓
10		107,21	✓
12		128,63	•
15		166,50	•

✓ En stock permanente.

- Consultar disponibilidad, pedido mínimo y plazos de entrega.

Opcionalmente con protección UV: Consultar precios, pedido mínimo y plazos de entrega.



# PVC

## Placas de PVC espumado



Las placas de **PVC** espumado son el soporte ideal de impresión para la publicidad. De peso ligero, duraderas y versátiles pueden ser pintadas, impresas, grabadas o transformadas. Pueden ser trabajadas e instaladas fácilmente empleando herramientas convencionales y métodos sencillos de manejo. Las placas de PVC están disponibles en una amplia gama de colores.

## Características principales

Probadas y aprobadas para la impresión digital.  
Superficie blanca y brillante, lisa y uniforme.  
Disponible en una amplia gama de colores estándar.  
Acabados estándar mate o satinados.  
Buen aislamiento, baja transmisión de temperatura.  
No tóxico.  
Buena resistencia al fuego: autoextinguible.  
Pesa la mitad que las láminas sólidas de PVC.  
El mismo grosor a un costo menor.  
Buenas propiedades mecánicas.  
Fácil de trabajar con herramientas, impresiones y pinturas convencionales.  
Se puede adherir, formar, clavar y atornillar con facilidad.  
Baja absorción de agua.  
Alta resistencia química.  
Cumple diversas normas internacionales.

## Gama

La gama básica está formada por:

- F0 02 dedicadas especialmente al mercado de la impresión.
- F0 03 placas estándar.
- F0 12 placas extra ligeras.

## Aplicaciones típicas

Publicidad: Carteles, displays, decoración de interiores, gráfica para exposiciones, revestimientos, etc.  
Construcción: Maquetas, particiones, revestimiento de paredes, decoración de interiores, conductos de aire acondicionado, etc.  
Industria: Armarios y paneles de control, construcciones para ambientes corrosivos, conductos, etc.  
Serigrafía: Superficie plana y consistente ideal para la serigrafía. Adecuadas para tintas acuosas y tintas a base de solventes, cuentan con una superficie de baja absorción, por lo que dan un excelente rendimiento de tinta.  
Impresión digital: Aprobadas por los principales fabricantes de impresoras digitales, aptas para usar con tintas digitales y curado UV. Las placas blancas de 1-10 mm cuentan con una superficie lisa y brillante, lo que permite la más real interpretación de color.



## Propiedades típicas (F0 03, 3mm)

Propiedad	Método	Condiciones	Unidades	Valor
Densidad	ASTM D-1505	-	g/cm <sup>3</sup>	0,57
Absorción de agua	ASTM D-570	24 h. a 23°C	%	0,5
Módulo de flexión	ASTM D-790	-	Mpa	1.400
Dureza Shore	ASTM D-790	-	-	70 - 80
Rango temperatura de servicio	-	-	°C	-10 a 55
VICAT, Temperatura de ablandamiento	ASTM D-1525	Carga: 1 Kg	°C	75
Coefficiente de expansión térmica lineal	ASTM D-696	-	10 <sup>-5</sup> /°C	6,7
Conductividad térmica	ASTM C-177	-	W/mk	0,07
Clasificación al fuego	EN 13501 - B/c, s2/3, d0 (Dependiendo del espesor. Consultar para más información)			

**Amarilleo del núcleo en placas gruesas.** Durante la producción de láminas espumadas, el aire se bloquea en las células. Dado que el material se procesa a altas temperaturas el calor permanece durante mucho tiempo en la placa, principalmente en los espesores gruesos. Esto se debe al hecho de que todos los polímeros (incluyendo PVC), tienen una baja conductividad térmica y los polímeros espumados aún más baja debido al aire que está atrapado dentro (aislamiento). Como resultado de la relativamente larga exposición al calor puede aparecer una pigmentación amarilla. Se intenta limitar este fenómeno, pero es imposible evitarlo totalmente. Cuanto más gruesa es la placa, más visible se hace (sobre todo en 30 mm y 40 mm de espesor). Hay que tener en cuenta que esta variación de color no varía para nada las propiedades de la placa que continúan iguales. Tan solo es un efecto estético, por el que no se aceptarán reclamaciones. Si se va a utilizar el material dando importancia al canto debe de tener en cuenta este dato

### FO 03 Placas de PVC espumado estándar

Espesor mm	Blanco €/m <sup>2</sup>	Negro €/m <sup>2</sup>	Colores estándar €/m <sup>2</sup>	Medidas
1	7,51	-	-	3050 x 1220 3050 x 1560 3050 x 2030
2	12,00	-	-	
3	15,05	17,28	18,07	
4	19,65	-	-	
5	24,22	27,88	29,08	
6	28,00	32,25	-	
8	35,78	-	-	
10	44,20	50,68	52,88	
13	59,55	-	-	
15	68,69	-	-	
19	88,60	105,04	-	3050 x 1220 3050 x 1560
24	128,80	-	-	3050 x 1220
25	135,00	-	-	
30	187,50	-	-	3050 x 1220

#### Colores estándar / Pantone

Amarillo	Azul	Gris	Rojo	Negro	Verde	Blanco
108U	288C	430C	1805C	4C2X	3415C	

Consulte el **PROGRAMA DE SUMINISTROS** en la siguiente página.

### FO 02 Placas de PVC espumado (especial impresión)

Espesor mm	Medidas mm	Blanco €/m <sup>2</sup>	En stock (FO 11)	Placas/Palé
2	FO 02 - 3050 x 2030	10,32	✓	100
3		13,55	✓	75
4		17,69	✓	60
5		21,80	✓	45
6		26,11	✓	40
8		34,90	✓	30
10		43,70	✓	25

Medidas 3050 x 1220, 3050 x 1560 siempre bajo pedido. Consultar mínimos.

### FO 12 Placas de PVC espumado (extra ligeras)

Espesor mm	Medidas mm	Blanco €/m <sup>2</sup>	En stock	Placas/Palé
2	3050 x 2030	8,40	✓	100
3		12,50	✓	75
4		16,80	•	60
5		21,00	✓	45
6		25,20	•	40
8		33,70	•	30
10		42,00	✓	25

Medidas 3050 x 1220, 3050 x 1560 siempre bajo pedido. Consultar mínimos.

### FO 01 Placas de PVC espumado (BLEXIF 2 caras brillantes y duras)

Espesor mm	Medidas mm	Blanco €/m <sup>2</sup>	En stock	Placas/Palé
30	3050 x 1250	252	•	16

### FO 03 Placas estándar

Esp.(mm)	Esp.(mm)	Stock	Color	Placas/Palé
3050 x 1220	1	✓	Blanco	200
	2	•		150
	3	•		100
	4	•		80
	5	•		70
	6	•		60
	8	•		50
	10	•		35
	13	•		25
	15	✓		25
	19	•		20
	25	✓		15
	30	✓		15

Esp.(mm)	Esp.(mm)	Stock	Color	Placas/Palé
3050 x 1560	1	•	Blanco	200
	2	•		150
	3	•		100
	4	•		75
	5	•		60
	6	•		50
	8	•		40
	10	•		30
	13	•		25
	15	-		-
	19	✓		Blanco
		✓	Negro	
	25	-	-	Blanco
30	-	-	Blanco	-

Esp.(mm)	Esp.(mm)	Stock	Color	Placas/Palé
3050 x 2030	1	-	-	-
	2	•	Blanco	100
	3	✓	Negro	
		✓	Amarillo	
		✓	Azul	
		✓	Gris	
		✓	Rojo	
	4	•	Blanco	60
	5	✓	Negro	45
	6	•	Blanco	40
	8	•	Blanco	30
	10	✓	Negro	25
	13	-	-	-
	15	-	-	-
	19	-	-	-
	25	-	-	-
30	-	-	-	

Esp.(mm)	Esp.(mm)	Stock	Color	Placas/Palé
2440 x 1220	1	•	Blanco	300
	2	•		150
	3	•		120
	4	•		100
	5	•		80
	6	•		70
	8	•		50
	10	•		40
	13	•		25
	15	•		25
	19	•		20
	25	-		-
	30	-		-

✓ En stock permanente. • Pedido mínimo 1 palé. Consultar plazo de entrega. - No disponible

**FO 05** son placas de PVC espumado con una cara mate y la otra con una superficie brillante que proporciona un buen soporte para imprimir. Es flexible, versátil y muy fácil de manipular utilizando herramientas y equipos convencionales.

Las placas son especialmente fáciles de manejar, transportar y almacenar, gracias a su peso excepcionalmente ligero.

**Corte:** Fácilmente con una cuchilla de corte o con una cuchilla recta dentada montada en una sierra manual, una sierra de cinta, una sierra de disco (circular) o una sierra de calar. Como regla general, se recomiendan velocidades de avance de corte bajas y velocidades de corte altas. En casos extremos, se recomienda que las cuchillas de corte se enfríen con aire comprimido.

**Perforación:** Se puede perforar con cualquier taladro convencional.

**Fijación:** Se puede atornillar. Se recomienda el uso de una arandela grande para distribuir la carga en un área más amplia.

**Impresión:** Adecuado para su uso con todas las técnicas de impresión convencionales y digitales.

**Pegado de adhesivos:** Admite formulaciones estándar para PVC y la mayoría de los adhesivos a base de solventes. Para una fuerza de unión estructural máxima, se recomiendan kits de adhesivo de dos partes. Se pueden usar cintas o almohadillas autoadhesivas sensibles a la presión para reparaciones temporales.

### FO 05 – Propiedades físicas típicas

Propiedad	Método	Condiciones	Unidades	Valor
Densidad	D-792		g/cm <sup>3</sup>	0,50 / 0,57
Absorción de agua	D-570	24 hr. at 23°C	%	0,28
Modulo de flexión	D-790	1 mm/min	Mpa	700 – 1100
Rango de temperatura de servicio			°C	-10 a 55
Coefficiente de expansión térmica lineal	D-696		cm/cm °C	6.7 x 10 <sup>-8</sup> €
Conductividad térmica	C-177		W/mK	0,07
Dureza	Shore D			78 – 84
Resistencia al impacto Izod	D-265		J/m	30 – 66
Temperatura de desviació de calor	D-648	Load: 1.82 MPa	°C	58 a 61
Temperatura de reblandecimiento (Vicat)	D-1525		°C	75 a 77
Índice de blanqueo	D-792		WI	90
Resistencia superficial	D-257		Ohm	5 x 10 <sup>15</sup>
Resistencia volumétrica	D-257		Ohm-cm	2 x 10 <sup>16</sup>

### FO 05 – Tarifa de precios

Espesor	Color / Acabado	€/m <sup>2</sup>
3	Blanco mate / Blanco brillo	22.70
	Negro mate / Negro brillo	25.20
5	Blanco mate / Blanco brillo	32.30
	Negro mate / Negro brillo	36.20
10	Blanco mate / Blanco brillo	53.00



# F0

Paneles sándwich para impresión



**F0 60** paneles sándwich (PVC + Poliestireno extruido + PVC) para impresión.

## Características principales

La facilidad de impresión y mecanización, así como una larga resistencia y duración hacen de estos paneles una opción óptima para múltiples trabajos de artes gráficas.

Las diversas opciones de superficies son siempre un buen soporte para tintas o serigrafía.

## Aplicaciones

Impresión digital.  
Stands.  
Escaparatismo.  
Expositores.  
Decoración.  
Señalética.  
Vallas.

## F0 60 - Propiedades

Propiedad	Resultado
Núcleo	Poliestireno extruido
Densidad núcleo	30 kg/m <sup>3</sup>
Color núcleo	Blanco / Negro
Láminas de PVC	2
Características PVC	Semi-expandido
Espesor PVC	1mm
Densidad PVC	0,80 kg/m <sup>3</sup>
Color PVC	Blanco / Negro
Protección	Ambas caras por una película de polietileno.
	3050 x 1530
Medidas (mm)	3050 x 2030 (Estándar)
	4050 x 2030
Espesores (mm)	10, 15, 19, 30
Impresión	Flatbed, Pelicula, Serigrafia
Tolerancia espesor	± 1mm
Tolerancia ancho	± 2mm
Tolerancia longitud	± 5mm
Tolerancia de escuadra	± 0,5%



## Gama

### F0 60 - Foam print white



Panel para aplicaciones interiores y exteriores. Núcleo de poliestireno extruido de densidad 30 kg/m<sup>3</sup> BLANCO, encerrado entre dos láminas de PVC de 1 mm de espesor BLANCAS densidad 0,80 kg/m<sup>3</sup>. Protegido ambos lados por una película de polietileno

### F0 60 - Foam print black



Panel para aplicaciones interiores y exteriores. Núcleo de poliestireno extruido de densidad 30 kg/m<sup>3</sup> BLANCO, encerrado entre dos láminas de PVC de 1 mm de espesor NEGRAS densidad 0,80 kg/m<sup>3</sup>. Protegido ambos lados por una película de polietileno

### F0 60 - Foam print total black



Panel para aplicaciones interiores y exteriores. Núcleo de poliestireno extruido de densidad 30 kg/m<sup>3</sup> NEGRO, encerrado entre dos láminas de PVC de 1 mm de espesor NEGRAS densidad 0,80 kg/m<sup>3</sup>. Protegido ambos lados por una película de polietileno.

### FO 60 Tarifa de precios

Espesor	Medidas	Color	€/m <sup>2</sup>	Stock	Placas/Palé
<b>Foam print white</b>					
10	3050 x 2050	BABLBA	19,69	✓	110
15			22,00	•	70
19			25,25	✓	55
30			29,21	•	37
<b>Foam print black</b>					
10	3050 x 2050	NABLNA	21,15	•	110
15			23,56	•	70
19			27,65	•	55
<b>Foam print total black</b>					
10	3050 x 2050	NANENA	25,96	✓	110
15			28,13	•	70
19			31,98	•	55

- ✓ En stock permanente.
- Consultar disponibilidad, pedido mínimo y plazos de entrega.

Otros colores: Consulte precios, mínimo de producción y plazo de entrega

### FO 63 paneles sándwich (Polipropileno + Poliestireno extruido + Polipropileno) para impresión.

#### Características principales

Panel sándwich con núcleo de Poliestireno extruido XPS blanco entre dos capas de Polipropileno blanco de 0,5 mm.

Especialmente diseñado para aplicaciones (expositores, stands...) que requieren materiales libres de PVC.

Material reciclable.

Se puede cortar con láser.

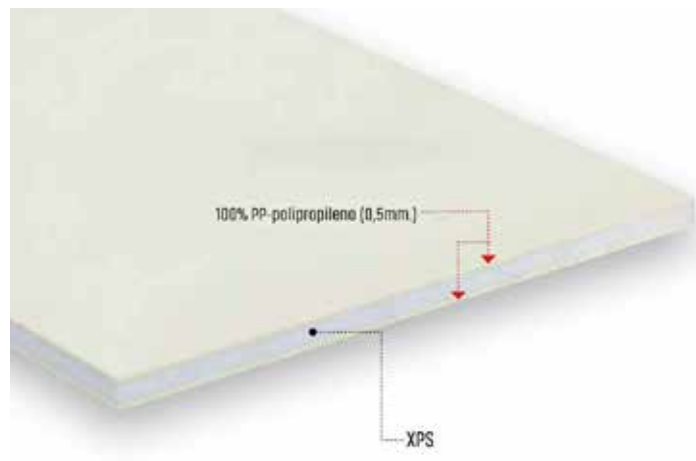

### FO 63 Tarifa de precios

Espesor	Medidas	Color	€/m <sup>2</sup>	Stock	Placas/Palé
10	3050 x 2050	BABLBA	21,40	•	110

- ✓ En stock permanente.
- Consultar disponibilidad, pedido mínimo y plazos de entrega.



# PVC

## Paneles multicapa



**F0 06**, son placas multicapa de PVC espumado/rígido.

### Características principales

F0 06 es una innovadora placa de varias capas que ofrece al mismo tiempo las cualidades del PVC rígido (en su superficie) y espumado (en el núcleo).

Combina la calidad de la superficie y las características del PVC rígido con un peso reducido gracias a un núcleo de PVC espumado reciclado.

Es fácil de trabajar y termo formar, por lo que es ideal para una amplia variedad de aplicaciones.

Adecuado para el troquelado, serrado, taladrado y fresado.

Excelente para la impresión digital o tradicional.

Puede utilizarse en ambientes químicos agresivos o adversos debido a su alta resistencia a productos químicos.

Alta resistencia estructural con peso relativamente bajo.

Superficie dura y lisa

Buena clasificación al fuego.

Buenas características de adhesión

Buen aislante eléctrico y térmico.

Superficie lisa, uniforme y brillante.



### Aplicaciones

Impresión digital, Stands, Escaparatismo, Expositores, Decoración, Señalización, PLV, Packaging, Piezas fabricadas y estructurales.

### F0 06 - Propiedades

Propiedad	Resultado			
Densidad	ASTM D-792	-	g/cm <sup>3</sup>	0.62 (3mm)
Absorción de agua	ASTM D-570	24h a 23°C	%	0.50 (3mm)
Módulo de flexión	ASTM D-790	-	Mpa	1600
Dureza Shore	ASTM D-2240	-	Shore D	60
Temperatura de servicio	-	-	°C	-10 a 55
Coefficiente de expansión térmica lineal	ASTM D-696	-	10 <sup>-5</sup> /°C	6.7
Desviación térmica	ASTM D-648	-	Carga 1.82Mpa °C	62
Resistencia superficial	ASTM D-257	-	Ohm	4.1 x 10 <sup>14</sup>
Comportamiento al fuego	EN13501	-	3 mm	B, S2, D0
			> 3	B, S3, D0

### F0 06

Espesor (mm)	Medidas (mm)	€/m <sup>2</sup>	Stock	Color Anverso/Núcleo/Reverso
3	3050 2030	25,50	✓	Blanco/Negro/Blanco
5		41,00	✓	
10		79,50	✓	

### F0 06

Espesor (mm)	Medidas (mm)	€/m <sup>2</sup>	Stock	Color Anverso/Núcleo/Reverso
3	3050 2030	25,50	✓	Blanco/Negro/Blanco
5		41,00	✓	
10		79,50	✓	

Disponibilidad en color BLANCO / BLANCO / BLANCO recargo 5%.

✓ En stock permanente.

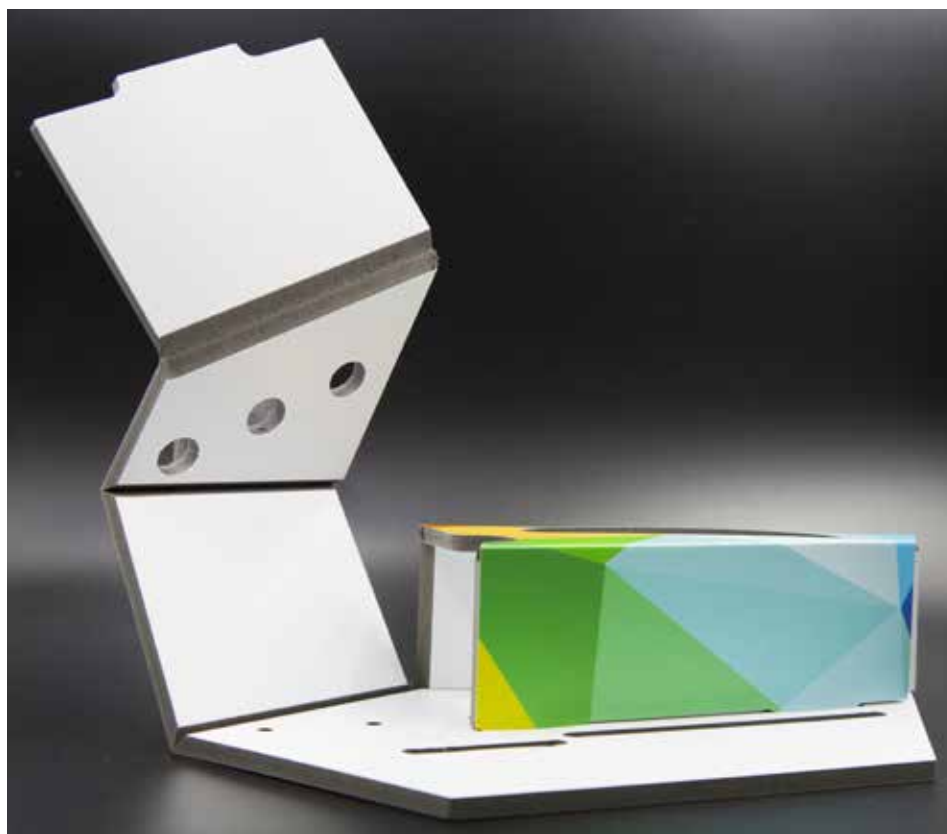
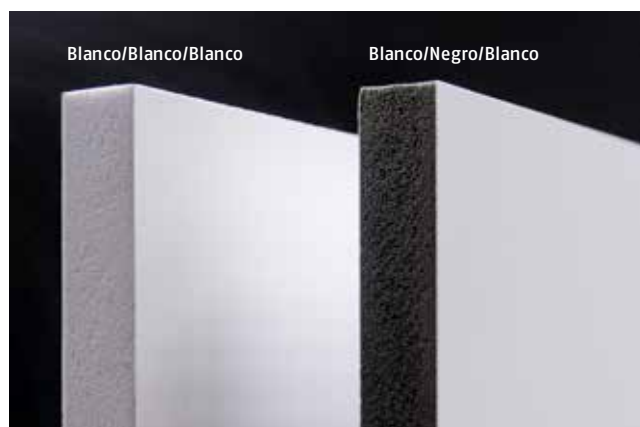



# IRPANAL

Cartón con núcleo de nido de  
abeja y diamante



---

### Características principales

**CA 01** es un panel alveolar fabricado con papel 100% reciclado, lo que lo convierte en una opción ecológica y circular. Su estructura en forma de panel le otorga ligereza y resistencia, siendo ideal para múltiples aplicaciones industriales y comerciales. Además, su superficie optimizada lo hace perfecto para la impresión digital directa, permitiendo acabados nítidos y profesionales en rótulos, displays y material publicitario.

Principales ventajas de Irpanal:

- **Sostenibilidad:** Hecho 100% de papel reciclado y reciclable, contribuyendo a la reducción de residuos y fomentando la economía circular. Es una alternativa ecológica a materiales menos sostenibles como plásticos o espumas sintéticas.
- **Alta resistencia estructural:** Su diseño en forma de panel proporciona una excelente relación peso-resistencia, soportando cargas pesadas sin deformarse, lo que lo hace ideal para aplicaciones publicitarias de gran formato.
- **Superficie ideal para impresión digital:** Su acabado liso y uniforme permite obtener resultados de alta calidad en impresión digital directa, sin necesidad de tratamientos adicionales. Compatible con tintas UV, látex y otros sistemas de impresión ecológicos, garantiza colores vivos, detalles precisos y una excelente adhesión de tintas.
- **Versatilidad en formatos y grosores:** Disponible en distintos espesores y medidas, se adapta a las necesidades de cada impresor, permitiendo cortes limpios y manipulación sencilla sin comprometer la calidad de la impresión.
- **Ligereza y fácil manipulación:** Al ser un material extremadamente liviano, es fácil de transportar e instalar, reduciendo costos logísticos y tiempos de montaje.
- **Biodegradable y reciclable:** A diferencia de materiales plásticos o metálicos, nuestro cartón nido de abeja es biodegradable, lo que significa que su impacto ambiental es mínimo al final de su vida útil.
- **Aislamiento térmico y acústico:** Su estructura celular proporciona un buen aislamiento frente a temperaturas y ruidos, haciéndolo útil en aplicaciones arquitectónicas y de embalaje especializado.

---

### Tipos de cartón

**Irpanal CAAHBL:** Resistencia Superior para Aplicaciones Exigentes

Es un panel patentado con una estructura interna de **Narrow Diamond Core (NDC)**, lo que le confiere una resistencia excepcional a la compresión (53 toneladas/m<sup>2</sup>), alta resistencia al punzonado, compresión en los bordes y flexión. Su composición incluye un recubrimiento blanco en la parte superior e inferior, lo que lo hace ideal para la impresión digital de alta calidad, sistemas de medios y exhibición, publicidad en el punto de venta (PLV), construcción de stands para ferias y eventos, etc. Este material es económico, ligero y 100% reciclable, proporcionando una alternativa sostenible a otros materiales convencionales. Está fabricado con un 90% de papel reciclado y adhesivos ecológicos.

**Irpanal CAHHBL:** Panel Alveolar para Impresión y Protección

Es un panel con estructura hexagonal (también conocido como panel sándwich o honeycomb), recubierto con una superficie blanca en la parte superior e inferior. Su principal ventaja es su versatilidad para aplicaciones en impresión digital y embalaje protector. Está diseñado para aplicaciones de carga media a alta, con una estructura optimizada para cortes en V y alta resistencia a la compresión.

Además de su uso en publicidad y exhibiciones, es un excelente material para protección en transporte y embalaje, actuando como amortiguador de impactos y relleno ecológico. Al igual que el modelo anterior, está compuesto por un 90% de materiales reciclados y es completamente reciclable.

Product Type	CAAHBL	CAHHBL
Largo	200 - 6000 mm $\pm$ 5mm	200 - 6000 mm $\pm$ 5mm
Ancho	200 - 1600 mm $\pm$ 5mm	200 - 1600 mm $\pm$ 5mm
Grosor	10 - 50 mm $\pm$ 2mm	8 - 100 mm $\pm$ 2mm
Composición del material	Laminado superior e inferior 450-700g/m <sup>2</sup> Pegamento con base de agua bio-degradable	Laminado superior e inferior 180-500g/m <sup>2</sup> Pegamento con base de agua biodegradable
Fuerza de compresión	1890kN (L60xW60xT15mm)	1530kN (L60xW60xT15mm)
Resistencia al aplastamiento del borde	0.870kN (L60xW40xT15mm)	0.650kN (L60xW40xT15mm)
Flexión de 3 puntos	0.255kN (L230xW100xT15mm)	0.240kN (L230xW100xT15mm)
Color	Blanco	Blanco / Kraft
Medidas	3000 x 1200 mm en 10, 16, 20mm de grosor (kraft) 3000 x 1500 mm en 10, 16 20mm de grosor (blanco)	3000 x 1200 mm en 10, 16, 20mm de grosor (kraft) 3000 x 1500 mm en 10, 16 20mm de grosor (blanco)

Product Type	Medidas	Grosor	Precio €/m <sup>2</sup>	Stock
CAHHBL (blanco)	3000 x 1500 mm	10 mm	9,95	✓
		16 mm	10,75	✓
CAHHKR (kraft)	3000 x 1200 mm	10 mm	9,18	✓
		16 mm	9,82	✓



✓ En stock permanente.  
En paquetes de 10 ud



IRIBOND<sup>®</sup>

Aluminium Composite Panel

# Iribond

Paneles compuestos  
aluminio/polietileno ACP



Los paneles de **IRIBOND** están formados por dos planchas de aluminio y un núcleo central de polietileno.

Sus elegantes acabados, facilidad de ser conformado o cortado, impreso o serigrafiado hacen de GT la solución ideal y rentable para infinidad de procesos creativos, de decoración, publicidad y diseño.

## Características principales

- No se decolora.
- Estabilidad dimensional. No se dilata ni contrae a temperaturas extremas.
- Rigidez excelente con un peso muy ligero.
- Superficie lisa y planimetría de precisión
- Fácil de mecanizar, doblar, cortar.
- Larga duración.
- Alta resistencia al impacto.
- Resistente a la corrosión.
- Gran capacidad de aislamiento sonoro.
- Excelente comportamiento ante el fuego.

Puede ser acabado de muchas formas:

- Aplicación de vinilos.
- Impresión digital.
- Serigrafía.
- Pintura.

## Aplicaciones

- Señalización interiores y exteriores.
- Imagen corporativa.
- Interiorismo.
- Displays y expositores.
- Diseño de stand.
- Transporte público.
- Acondicionamiento y diseño de locales.
- Tabiquería, revestimiento de paredes y techos suspendidos.
- Aplicaciones industriales.
- Creación de rótulos y publicidad.
- Transporte.



## Gama

La gama consta de una amplia oferta de colores y acabados.



GT 62 Colores habituales (consultar disponibilidad)

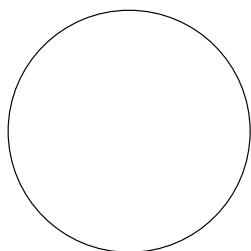

✓ Digital coating White  
RAL 9016 BUMBUB

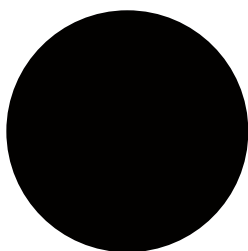

✓ RAL 9005  
NEMNEB

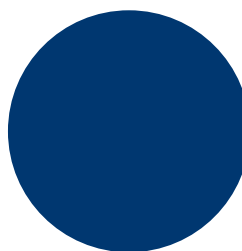

✓ RAL 5002  
AZMAZB

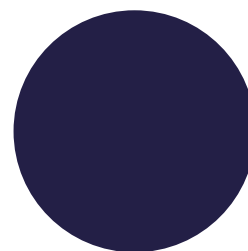

✓ RAL 5022  
AOMAQB

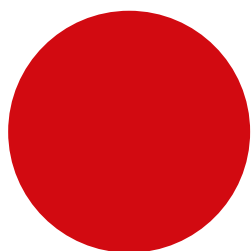

✓ RAL 3020  
ROMROB

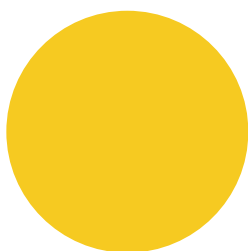

RAL 1003  
Amarillo

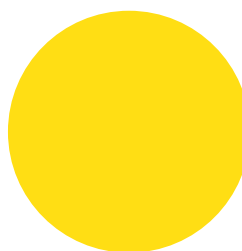

✓ RAL 1023  
AMMAMB

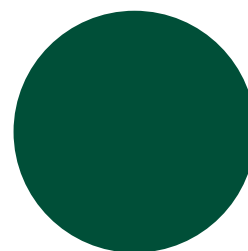

RAL 6005  
Verde

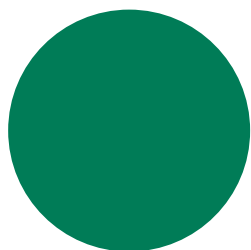

RAL 6016  
VOMVOB

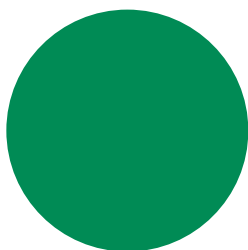

✓ RAL 6024  
VEMVEB

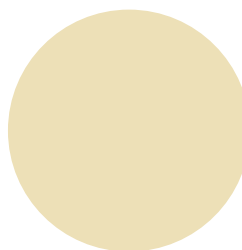

✓ RAL 1015  
BEMBEB

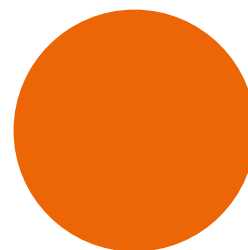

✓ RAL 2004  
NAMNAB

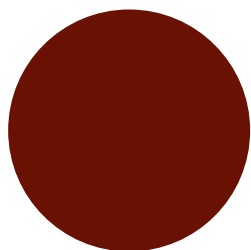

RAL 3004  
RPMRPB

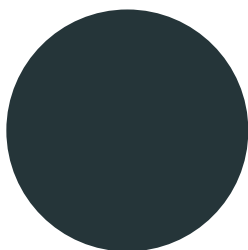

✓ RAL 7016  
GOMGOB

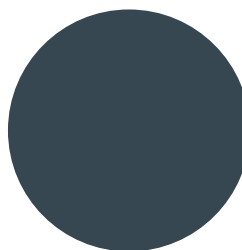

RAL 7024  
Gris

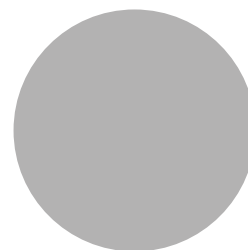

✓ RAL 9006  
PLMPLB



✓ Aluminio/Plata  
Cepillado  
ALCALP



✓ Oro Cepillado  
OCEALB

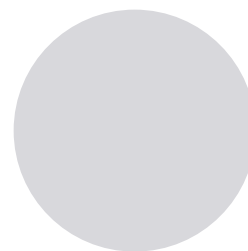

✓ Espejo  
ESPALB

✓ En stock permanente  
• Bajo pedido – Consultar



### GT 64/34 – Acabado liso – Film flechas negras

Espesor (mm)		Medidas mm		Color	Descripción color/acabado		RAL	€/m <sup>2</sup>	En stock
Aluminio	Panel				anverso	reverso			
0,20	2	3050	1500	○ BUMBUB	Blanco ultra mate	Blanco ultra brillo	-	25,55	•
	3	3050	1500	○ BUMBUB	Blanco ultra mate	Blanco ultra brillo	-	26,00	✓
		4050		○ BUBPLM	Blanco ultra brillo	Plata mate	-	26,00	✓
		3050	1500	● NEMNEB	Negro mate	Negro brillo	9005	26,00	✓
		3050		● PLMPLB	Plata mate	Plata brillo	9006	26,00	•
		3050	1500	● AZMAZB	Azul mate	Azul brillo	5002	28,00	•
		3050		● AOMAQB	Azul oscuro mate	Azul oscuro brillo	5022	28,00	•
		3050		● ROMROB	Rojo oscuro mate	Rojo oscuro brillo	3020	28,00	•
		3050		● VEMVEB	Verde mate	Verde brillo	6024	28,00	•
		3050		2000	○ BUMBUM	Blanco mate	Blanco mate	-	31,30
		4050	○ BUMBUM		Blanco mate	Blanco mate	-	31,30	✓
		3050	2000	● NEMNEM	Negro mate	Negro mate	9005	31,30	✓
		4	3050	1500	○ BUMBUB	Blanco ultra mate	Blanco ultra brillo	-	29,65

### GT 64/34 – Acabado cepillado – Film flechas negras

Espesor (mm)		Medidas mm		Color	Descripción color/acabado		RAL	€/m <sup>2</sup>	En stock
Aluminio	Panel				anverso	reverso			
0,20	3	3050	1500	ALCALP	Aluminio cepillado	Aluminio primer	-	34,40	✓
		3050	1500	ORCALP	Oro cepillado	Aluminio primer	-	34,40	✓

### GT 65/35 Acabado liso – Film flechas verdes

Espesor (mm)		Medidas mm		Color	Descripción color/acabado		RAL	€/m <sup>2</sup>	En stock
Aluminio	Panel				anverso	reverso			
0,15	3	3050	1500	○ BUMALB	Blanco ultra mate	Aluminio bruto	-	20,50	•
				○ BUMBUM	Blanco ultra mate	Blanco ultra mate	-	22,00	•

✓ En stock permanente.

• Consultar disponibilidad, pedido mínimo y plazos de entrega.  
Fabricación de cualquier color RAL (bajo pedido mínimo).

Se pueden realizar COLORES A LA CARTA bajo pedido mínimo de 800m<sup>2</sup>

Iribond Prestige cuenta como valor añadido con la exclusiva gama de colores obtenidos gracias a la utilización de nuevos pigmentos que dotan a las placas de un elegante cromatismo, un brillo distintivo y una mayor durabilidad..

### GT 62/32 – Iribond prestige

Espesor (mm)		Medidas mm		Color	Descripción color/acabado		€/m <sup>2</sup>	
Aluminio	Panel				anverso	reverso		
0,30	3	3050	1500	FUMFUB	Fucsia	Mate	Brillo	48,54
				VIMVIB	Violeta			
				VLMVLB	Verde lima			
				ATMATB	Azul turquesa			
				RSMRSB	Rosa			
				ACMACB	Azul cielo			

Material bajo pedido (consultar mínimos y plazos de entrega).







**Polipropileno celular**  
**Akyprint**  
**Akylite**  
**Acanalado**



Las planchas de polipropileno celular son extraordinariamente ligeras y fáciles de manipular.

**PP01 - Akyprint**, **PP02 - Akylite** y **PP 03** son placas de polipropileno constituidas por tres capas. Una capa central termoconformada y dos sólidas capas externas. Son idóneas como soporte para la impresión digital.

### Características principales

- Rigidez.
- Ligereza.
- Planimetría.
- Aspecto arenado.
- Opacas.
- Baja inflamabilidad.
- Facilidad de mecanización (corte, perforación...)
- Resistente a la humedad y agentes químicos.
- Alta densidad de burbujas que le confieren una rigidez homogénea.

### Aplicaciones

#### Artes gráficas

Impresión digital.

#### Comunicación

Displays, rótulos, imagen corporativa, expositores, pequeña señalización, cajas presentación de producto, artículos de promoción, etc...

#### Decoración y menaje

Lámparas, pequeños muebles auxiliares, salvamanteles, individuales, carpintería.

#### Embalaje

Cajas protectoras, embalajes industriales, envases recuperables, separadores de Palés, interiores de piezas industriales.



### Akyprint y Akylite, características excepcionales

AKYPRINT y AKYLITE están diseñados para permitir el adhesivado de vinilos en ambos lados de la placa.

Debido a que existen en el mercado multitud de tipos vinilo, es recomendable hacer alguna prueba de compatibilidad

AKYPRINT y AKYLITE tienen una capa de burbujas TRANSLUCENT. Sistema patentado que impide que la estructura se transparente y sea visible, incluso a contraluz.

### Propiedades PP 01 - Akyprint

	Espesor mm	Peso g/m <sup>2</sup>	Medidas mm	Color	Tratamiento dos caras	Clasificación al fuego	Tolerancias	
							Peso	Espesor
Interior Protección UV	3	900	3050 x 2050	Blanco	Corona + Protección UV	-	± 5%	+0.1 / -0.2 mm
	5	1600					± 10%	± 0.2
	9,6	2600						
Exterior Piroretardante	3	900			Corona	B-s2, d0	± 5%	+0.1 / -0.2 mm
	5	1600				C-s3, d0		

### PP 01 Akyprint – Estructura interior de burbujas.

Espesor mm	Peso g/m <sup>2</sup>	Medidas mm	Calidad	Precio €/m <sup>2</sup> Color blanco	Color burbuja	Stock	Tratamiento
3,0	750	3050 x 2050	Estándard	8,33	Incolora	✓	Corona + UV
3,3	900	3050 x 2050		9,95		•	
5.0	1300	3050 x 2050		14,40		•	
5.4	1600	3050 x 2050		17.80		•	
9.6	2000	3050 x 2050		22.10		•	
3.3	900	3050 x 2050	Retardante al fuego B s2 d0	10.40	Incolora	•	
5.4	1600	3050 x 2050		18.54	•		
3.3	900	3050 x 2050	3R – Reciclado	9.60	Negra	•	
5.4	1600	3050 x 2050		17.17		•	

El tratamiento CORONA confiere a la placa una mejor calidad de impresión (tres meses de garantía).  
Otros tratamientos (antiestático) y/o otros formatos, siempre bajo pedido.

### PP 02 Akylite – Estructura interior de burbujas (ligero).

Espesor mm	Peso g/m <sup>2</sup>	Medidas mm	Calidad	Precio €/m <sup>2</sup> Color blanco	Color burbuja	Stock
2.5	450	3050 x 2000	Estándard	4.80	Incolora	•
2.9	600	3050 x 2050		6.02		✓
2.9	600	3050 x 2050	UV.	6.55	Incolora	•
2.9	600	3050 x 2050	Retardante	6.90	Incolora	•
2.5	450	3050 x 2000	3R – Reciclado	4.65	Negra	•
2.9	600	3050 x 2050		5.80		•

Tolerancias: Peso +/-10%, Espesor +/- 5%, Longitud +/-2%

### PP 03 – Estructura interior acanalada.

Espesor mm	Peso g/m <sup>2</sup>	Medidas mm	Calidad	Precio €/m <sup>2</sup> Color blanco	Stock
3.0	450	800 x 2000	Estándard	3.80	•
		1600 x 2000			
		3000 x 2000			
3.5	600	2000 x 2000	Eco	4.40	•
		3000 x 2000			✓
5.0	1200	1600 x 2000	Estándard	9.88	•
8.0	1500	3000 x 2000		11.00	•
10.0	1800	3000 x 2000		13.13	•

Tolerancias: Espesor +.01/-0.2mm, Medidas +/-7mm/ml

Bajo pedido: Certificado para uso alimentario, pedido mínimo 2 Tn, 15% de recargo.



# Solid surface **Iristone**



**Iristone** es una colección sorprendente de material translúcido "natural" extremadamente elegante y muy atractivo para uso en interiores. Las piedras translúcidas no son sólo imitaciones de alabastro o ónix. Es mucho más, cada una posee una belleza individual y bien equilibrada que las convierte en un elemento cálido y atemporal en todos los interiores: hoteles, tiendas, oficinas, spa, aeropuertos, hospitales, restaurantes y muchos otros. IRISTONE es un producto moderno e innovador y está adaptado para una amplia variedad de aplicaciones verticales y horizontales.

## Características principales

Cada placa de IRISTONE se elabora individualmente en un proceso manual y por lo tanto cada una es única.  
 Hermosa translucidez difusa.  
 Aspecto natural.  
 Perfecto para ser retro iluminado.  
 Peso mucho menor que la piedra natural.  
 Puede ser doblado en caliente en radios a partir de 600mm (10mm de espesor).  
 No se contrae.  
 Fácil pegado, fresado, taladrado y lijado.  
 Es muy competitivo precio comparado con piedras translúcidas reales.  
 Se puede limpiar y mantener fácilmente.  
 Tiene una buena resistencia química.  
 Tiene una excelente estabilidad de color (uso interior).  
 No requiere ninguna manipulación especial o equipo para la instalación.  
 Buen comportamiento al fuego Bs1d0.  
 No apto para corte laser o moldeo por soplado o vacio.



## Aplicaciones

Revestimientos verticales u horizontales.  
 Interiorismo.  
 Mobiliario.  
 Iluminación.

## Gama

	Textura	Espesores (mm)		Largo mm	Ancho mm	Superficie	Translúcido
205-2	Cracked Onyx white	10	-	1220	2.440	Mate	Si
302-0	Alabaster white		4				
401	Onyx stone white		-				
601	Luxury Onyx white/green		-				

## Propiedades

Ensayos	Valor
Coefficiente de dilatación térmica lineal	0,4 mm/mtr/10°C
Temperatura máxima para uso continuo	80°C
Densidad	1,8 kg per m <sup>2</sup> /mm
Izod resistencia a los golpes	ASTM D256 78 OF 16 J/mtr
Fuerza necesaria para romper	ASTM D790 43 MPa
Módulo de tracción (e-módulo)	ASTM D790 4550 MPa
Transmision de luz	> 20%
Tolerancia de espesor	± 10%
Rádío mínimo de curvatura (en caliente)	600 mm (para 10 mm de espesor)
Inflamabilidad	Bs1d0 acc. to EN13501

### Iristone

Material	Textura	Espesores (mm)		Medidas	
		10	4		
		€/m <sup>2</sup>	€/m <sup>2</sup>		
IR 08	CR2052	Cracked blanco	214,50	-	1220 x 2440
	A3020	Alabastro blanco	169,12	123,75	
	ON401	Onix blanco	247,50	-	
	ON601	Onix lujo	247,50	-	

Precios válidos para pedido mínimo de TRES unidades por referencia. Otras cantidades: Consultar.



Las muestras de IRISTONE son un pequeño fragmento de una placa que por su técnica de producción es única y heterogénea. Por lo tanto, la placa puede diferir de la idea que ha podido transmitir la muestra. Le recomendamos ver las imágenes del material disponibles en nuestra web.



# Kydex



**Kydex** es una placa termoplástica, compuesta de PVC y PMMA, que se fabrica por extrusión. Para aplicaciones exigentes, altamente resistente al impacto, retardante al fuego y moldeable. Es un material muy habitual en Estados Unidos y poco conocido en Europa, Kydex es el material idóneo para las aplicaciones más exigentes.

## Características principales

Larga duración.

Resistencia al impacto, rozaduras y abolladuras, superior a la del Policarbonato Compacto (resistencia a choque con entalla Izod hasta 960 J/m).

Resistencia al desgaste, de moderado hasta extremo.

Alto nivel de tenacidad y resiliencia (la placa puede estirarse a temperatura ambiente al doble de su dimensión original sin romperse).

Buena resistencia al fuego.

Resistente a muchos productos químicos, se ajusta a los estándares más altos de resistencia química para materiales termoplásticos.

Estabilidad dimensional, baja absorción de agua y un coeficiente relativamente bajo de dilatación térmica.

Fácil limpieza, pueden quitarse manchas rebeldes, marcas y grafitis, con productos de limpieza y quitamanchas fuertes, sin manchar, desteñir o dañar la superficie.

Libertad de diseño, por las características comentadas, tiene una variedad excepcional de efectos funcionales y decorativos



## Aplicaciones

Transporte público: componentes interiores de aviones, trenes, autobuses, vehículos, etc.

Carcasas industriales y equipamiento para el sector médico.  
Productos electrónicos.

Revestimientos para interiores de edificios (salas blancas).

Mobiliario (tiendas, expositores).

Señalización.

Sector de la ortopedia.

Fundas para armas de fuego y cuchillos.

## Gama

Kydex esta disponible en:

Una amplia gama de colores  
(más de 3.000 colores contratipados).

Varios diseños, acabados metalizados, fluorescentes o que imitan la madera y granitos.



### KY 02 – Kydex T

Espesor	Colores A* €/m <sup>2</sup>	Placas/Palé
0,70	11,48	30
1,00	16,49	20
1,52	24,58	16
1,80	29,10	16
2,00	32,84	12
2,36	38,18	10
3,18	51,44	8
3,96	64,05	6
4,75	76,83	5
6,35	102,70	4
7,93	128,76	3
9,00	145,47	3
9,52	153,98	2

\*Colores A: Gama estándar muestrario básico (otros colores 5% de recargo).

Medidas placas: 2440 x 1220 mm.

Largos especiales. Bajo pedido.

### Kydex T – Productos estándar en stock

Color	Espesor (mm)	Textura
Negro – N52114	2,00	P3
Verde – V32244	1,80	P3
Gris – G53260	1,80	P1
Marron – M72959	1,80	P1

Pedidos de materiales no estándar/stock:

- Puede haber una variación del +7% en las cantidades suministradas.
- Consultar pedido mínimo por color/ textura y medida.



# Poliestireno



El **Poliestireno** es un polímero termoplástico, resultado del proceso de polimerización del estireno monómero.

Nuestra oferta incluye dos tipologías usuales de PS:

- PS 01 – El poliestireno cristal o GPPS (General Purpose Polystyrene).
- PS 02 – El poliestireno de alto impacto o HIPS (High Impact Polystyrene).

PS 01 – GPPS, calidad procedente de la polimerización del PS puro, dando lugar a un polímero completamente amorfo.

Se caracteriza por tener un índice de transmisión de luz elevado, se trata de un material que presenta un peso ligero, a la vez que es rígido y con una flexibilidad limitada.

Tiene baja resistencia a las altas temperaturas, hasta los 95 °C el poliestireno cristal es vítreo, por encima de esa temperatura altera su forma.

PS 02 – HIPS, es un poliestireno modificado mediante la adición de polibutadieno, con este aditivo se consigue mejorar su resistencia al impacto, a la vez que, le otorga una opacidad característica.

Gracias a la modificación molecular, tenemos como resultado un material multiuso, de excelente estabilidad dimensional, pensado para aplicaciones estructurales siempre que sean de baja resistencia.

Las placas que poseen una muy buena procesabilidad, además de una superficie de acabado lisa y brillante

## Propiedades PS 01 (Poliestireno estándar – GPPS)

Propiedad	Método	Método	Unidades	Resultado
Densidad	D 792	R 1183	g/cm <sup>3</sup>	1,05
Transmisión de luz (Placa incolora)	D 1003		%	90
Inflamabilidad	UL94		class	HB
Resistencia a la tracción	D 638	R 527	Mpa	55
Dureza Rockwell	D 785		R – scale	105
Fuerza de impacto Izod entallada		R 180 a	kJ/m <sup>2</sup>	1,5
Temperatura de reblandecimiento bajo carga	D 648	R 75	°C	76
Temperatura de reblandecimiento Vicat (50 °C/h 50N)	D 1525	R 306	°C	89

## Propiedades PS 02 (Poliestireno alto impacto – HIPS)

Propiedad	Método	Método	Unidades	Resultado
Densidad	D 792	R 1183	g/cm <sup>3</sup>	1,06
Inflamabilidad	UL94		class	HB
Resistencia a la tracción	D 638	R 527	Mpa	21
Dureza Rockwell	D 785		R – scale	65
Fuerza de impacto Izod entallada		R 180 4a	kJ/m <sup>2</sup>	10
Temperatura de reblandecimiento bajo carga 1,8 Mpa	D 648	R 75 2/A	°C	74
Temperatura de reblandecimiento bajo carga 0,45 Mpa	D 648	R 75 2/A	°C	83
Temperatura de reblandecimiento Vicat (50 °C/h 50N)	D 1525	R 306	°C	90

### PS 01 - Poliestireno estándar - GPPS

Esesor (mm)	Largo (mm)	Ancho (mm)	Color	€/kg	€/m <sup>2</sup>	Stock
1,5	3050	2050	Incoloro	5,00	7,87	
2	3050	2050	Incoloro		10,49	
3	3050	2050	Incoloro		15,73	
5	3050	2050	Incoloro		26,22	

### PS 02 - Poliestireno alto impacto - HIPS, Mate/Brillo (film protección una cara)

Esesor (mm)	Largo (mm)	Ancho (mm)	Color	€/kg	€/m <sup>2</sup>	Stock
1,5	3050	2050	Blanco / 131005	5,47	8,70	
1,5	3050	2050	Negro / 931058	5,76	9,15	
2	3050	2050	Blanco / 131005	5,47	11,59	
2	3050	2050	Negro / 931058	5,76	12,20	
3	3050	2050	Blanco / 131005	5,47	17,39	€
3	3050	2050	Negro / 931058	5,76	18,30	€
5	3050	2050	Blanco / 131005	5,47	28,98	€
5	3050	2050	Negro / 931058	5,76	30,50	



# Polietileno



El polietileno es un material 100% reciclable y apto para ser utilizado en muchos sectores.

Se caracteriza por tener una gran resistencia a la abrasión, al desgaste, a los agentes químicos y a los impactos.

Muy utilizado en aplicaciones industriales por su bajo coeficiente de fricción, por ser un material auto lubricado y por su gran resistencia a los impactos, pero a la vez es de fácil mecanización. También es un buen aislante eléctrico y está preparado para resistir bajas temperaturas y ser resistente a los cambios climáticos.

Se utiliza mucho en aplicaciones que requieran el contacto con los alimentos por ser fisiológicamente inerte y estar aceptado por las normas en materia alimentaria de la CE.( FDA entre otras y BGA).

## Aplicaciones

- Parques infantiles
- Aplicaciones y accesorios para uso alimentario
- Elementos para hostelería
- Elementos sanitarios y accesorios
- Guías y soportes
- Mecanización de piezas industriales
- Elementos de protección y seguridad (EPIS)
- Protecciones para maquinaria
- Termoconformados
- Protecciones contra impactos
- Cámaras frigoríficas, revestimiento de puertas y paredes
- Escaparates
- Protecciones industriales
- Mobiliario urbano
- Publicidad y elementos publicitarios – Stands

## PE 01 HDPE – Ficha técnica

Propiedad	Método/Test	Unidades	Valor
<b>GENERAL</b>			
Densidad	DIN EN ISO 1183-1	g/cm <sup>3</sup>	0,96
UV			Bueno
Absorción de agua	DIN EN ISO 62		<0,05
Resistencia química	Alta resistencia a ácidos, álcalis y disolventes		
Soldadura			Si
<b>MECÁNICAS</b>			
Tensión de rendimiento / Resistencia a la tracción	DIN EN ISO 527-1	N/mm <sup>2</sup>	30
Módulo de elasticidad	DIN EN ISO 527-1	MPA	1000
Alargamiento a la rotura	DIN EN ISO 527-1	%	>50
Resistencia al impacto KJ/m <sup>2</sup>	DIN EN ISO 179		no break
Dureza Shore	DIN EN ISO 868		66
<b>TÉRMICAS</b>			
Temperatura de fusión	ISO 11357-3		135
Capacidad térmica específica	DIN ISO 52612	J / (kg · K)	19
Conductividad térmica	DIN ISO 52612-1	W (mK)	4
Coefficiente de expansión térmica lineal.	DIN ISO 53752	1/K 10	150...230
Rango de temperatura °C a corto plazo		°C	80
Rango de temperatura °C a largo plazo (máx.)		°C	- 100+80
Temperatura de desviación térmica.	DIN EN ISO 306 VICAT A	°C	
	DIN EN ISO 306 VICAT B	°C	80

### Polietileno

Espesor (mm)	Medidas (mm)	€/m <sup>2</sup>	Color	Color
10	3000 x 2000	64,28	Blanco	
12		77,14		✓
15		96,43		•
20		128,56		✓
25		160,70		•
40		305,00		•

✓ En stock permanente.

- Consultar disponibilidad, pedido mínimo y plazos de entrega.





Especialización · Experiencia · Proximidad · Calidad

IRPEN SAU  
[www.irpen.es](http://www.irpen.es)  
[irpen@irpen.es](mailto:irpen@irpen.es)  
[@irpensau](#)