



LABINPROGRES

labinprogres TPS d.o.o.

Dubrova bb. , 52220 Labin, Hrvatska

Tel. +385 52 851 824 , Fax. +385 52 851 850

PRIKLJUČNA ROTACIONA KOPAČICA PKS



**UPUTSTVO ZA UPORABU I ODRŽAVANJE
SERVISNE USLUGE**

IZDANJE 11. 2005 v2

SADRŽAJ	Str.
Uvod	2
Mjere sigurnosti	2
Tehnički podaci	3
Uputstvo za uporabu	3
Uputstvo za održavanje	6
Rezervni dijelovi i servisne usluge	6

PAŽNJA : Skice, opisi i karakteristike koje sadrži ova knjižica ne obavezuju proizvođača. TPS d.o.o. Labinprogres zadržava prava izmjena i modifikacija proizvoda koje neće zadirati u njegove osnovne karakteristike.

UVOD

Zahvaljujemo Vam na povjerenju koje ste nam ukazali kupnjom priključne rotacione kopačice PKS. Nadamo se da će Vam ovaj proizvod pružiti puno zadovoljstvo.

Osnovne karakteristike ove kopačice su čvrsta konstrukcija, pouzdanost u radu te potpuna sigurnost korisnika u toku rada. Kopačica je izrađena iz najkvalitetnijih materijala čime je osigurana njena dugotrajna eksploatacija.

Vodeći računa da je u Vašem interesu pravilno korištenje i održavanje ovog priključka, TPS Labinprogres pripremio je ovu knjižicu da bi Vas upoznao s pravilnom uporabom i održavanjem.

Da bi Vaš priključak pravilno radio, potrebno je da prilikom zamjene uvijek koristite originalne rezervne dijelove. U protivnom, mogu se dogoditi nepredviđeni kvarovi. Zato se prilikom zamjene dijelova obratite našoj servisnoj službi.

Postupanje prema uputstvu garantira uvijek ispravan i pouzdan rad Vaše kopačice.

MJERE SIGURNOSTI ZA RAD S KOPAČICOM



Cilj ovog uputstva je skrenuti pažnju na potencijalne opasnosti, kako bismo sačuvali vlastitu sigurnost kao i sigurnost drugih osoba koje se mogu naći u našem djelokrugu rada. Opreznost tokom rada i pridržavanje dole navedenih uputa mjera sigurnosti, sprečava pojavu nezgoda.

Ne preuzimamo nikakvu odgovornost za oštećenja i ozljede nastale usljed nepridržavanja se mjera sigurnosti.

1. Prije priključivanja i pokretanja stroja pažljivo pročitati Uputstvo za upotrebu. Osobe koje ne poznaju norme za uporabu ne smiju upotrebljavati stroj.
2. Obavezno obuču prikladnu radnu odjeću te čvrste radne cipele (opasnost od zahvata rotirajućih dijelova na stroju).
3. Prije priključivanja stroja potrebno je kontrolirati nivo ulja u kućištu kopačice, a i vizuelno provjeriti jesu li sve lopatice dobro pričvršćene.
4. Rukovatelj mora provjeriti da su sigurnosni elementi kojima je stroj opremljen, potpuno

ispravni i funkcionalni. Strogo je zabranjeno onesposobiti ili ostraniti iste. Potrebno zamjeniti oštećene ili stare dijelove.

5. Nije dozvoljeno čišćenje lopatica kopačice ili poklopaca dok se lopatice okreću, odnosno sve radnje čišćenja, održavanja, podešavanja na motokultivatoru ili priključnom stroju, obavljati kod se isključi rad motora.
6. Veći pažnju treba posvetiti radu na kamenitom terenu jer može doći do odbacivanja kamenja.
7. Nije dozvoljeno skidanje ravnog noža (nož za vođenje) jer inače dolazi do poskakivanja, što naročito vrijedi za tvrde ili kamenite terene.
8. Zamjenu priključnog stroja obavljati samo kad se isključi rad motora
9. Svako premještanje stroja (na primjer: motokultivator sa kopačicom) mora biti obavljeno sa isključenim pogonom priključnog stroja (kopačice)
10. Rukovatelj mora radi svoje sigurnosti održavati prikladnu udaljenost od priključnog stroja te iskazivati maksimalnu pažnju poslu kojeg obavlja.
11. U toku rada stroja, rukovatelj je odgovoran i mora osigurati da se u djelokrugu rada ne nalaze osobe, životinje ili stvari.
12. Kopačica PKS spojena s motokultivatorom mora zadovoljiti zahtjev (norma EN709:1998) da horizontalna udaljenost «I» između kraja ručki i lopatica (noževa) mora biti najmanje 600mm. Naš mtk. S.Green sa kopačicom PKS, zadovoljava zahtjevanu udaljenost **I = 610 mm** (vidi Sl.15)

TEHNIČKI PODACI

Broj okretaja lopatica: 207 9/min i 336 9/min
Ukupan broj lopatica: 24 (12 lijevih i 12 desnih)
Radne širine kopačice: 50, 60, 70 i 80 cm
Dubina okopavanja: 20 cm
Regulacija visine poklopca: 2 položaja
Regulacija noža za vođenje: 5 položaja
Težina kopačice: 57 kg

UPUTSTVO ZA UPORABU

PRIKLJUČENJE KOPAČICE NA MOTOKULTIVATOR

Kopačica je tvornički pripremljena tako da je treba samo prikopčati na motokultivator SPECIAL GREEN (Sl.1) Prikvat kopačice na motokultivator vrši se na sljedeći način (Sl.2) :

Sl.1 Motokultivator s kopačicom i točkićem za prijevoz



Sl.2 Prikvat kopačice na motokultivator

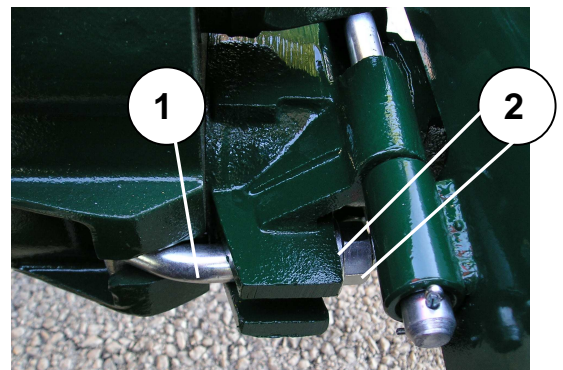

1. Centrirati prirubnicu kopačice na prirubnicu motokultivatora.
2. Kopačica je ispravno montirana kada izlazno vratilo motokultivatora zahvati ožljebljenu puškicu na kopačici, tj. kada dođe do prislanjanja prirubnica kopačice i motokultivatora bez zazora.
3. Kopačicu pričvrstiti na motokultivatora pomoću dva T-vijka (1) te osigurati spoj podloškom i maticom (2).

ŠIRINE REGULACIJA KOPANJA

Kopačica je tvornički montirana na širinu od 80 cm, međutim moguće je podesiti ukupno četiri širine rada. Širine se reguliraju pomoću skidanja ili montiranja nosača (1) i lopatica (2) sa 8 vijaka i matica (3) pomoću kojih se nosači međusobno pričvršćuju (Sl. 3).

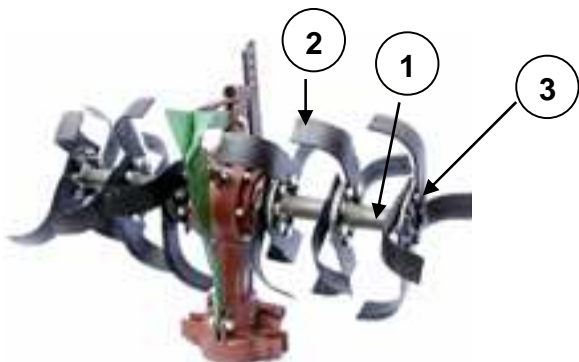

Sl. 3 – Namještanje nosača noževa

Na osnovnoj širini kopačice (80 cm) imamo montirana četiri nosača lopatica pri čemu je na njihovim prihvatnim prirubnicima montirano po četiri lopaticice (2 lijeve i 2 desne). Kombinacijom nosača i lopaticice dobivamo ostale širine.

U nastavku dajemo prikaz svih širina rada kopačice te način njihove montaže.

a) širina 80 cm

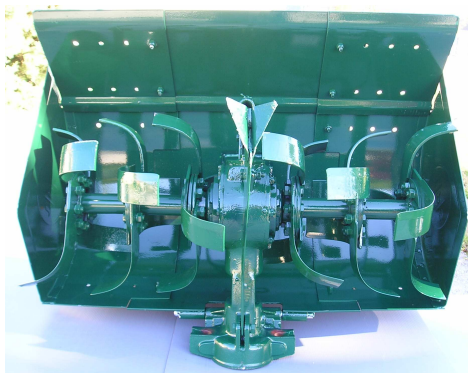

Sl.4 - Kopačica kod širine od 80 cm sastoji se od 4 nosača s ukupno 24 lopaticice.

b) širina 70 cm

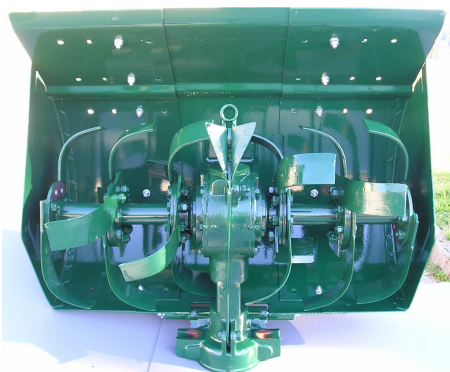

Sl.5 - Ovu širinu dobivamo skidanjem dvaju krajnjih lopaticice sa svake strane. Ukupno imamo 4 nosača i 20 lopaticice.

Zaštitni poklopac treba sužiti sa svake strane po 5 cm.

c) širina 60 cm

Ova širina sastoji se od dva nosača i 16 lopaticice. Zaštitni poklopac se suzuje sa svake strane po 5cm.

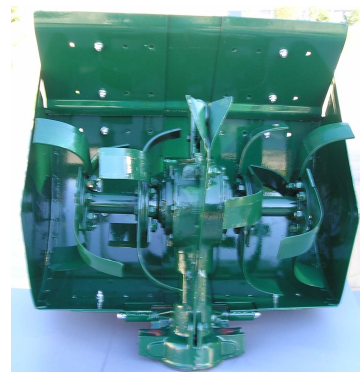

Sl.6

d) širina 50 cm

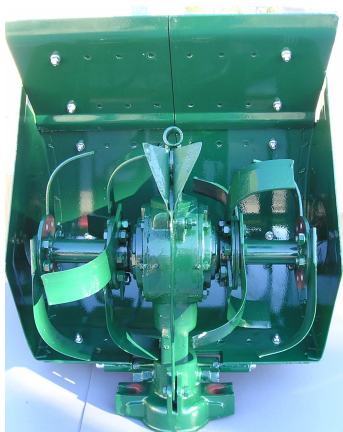

Sl.7 - Ovu širinu dobijemo skidanjem dvaju krajnih lopatica sa svake strane u odnosu na širinu od 60 cm. Ukupno imamo 2 nosača i 12 lopatica. Zaštitni poklopac se suzuje sa svake strane po 5cm.

REGULACIJA ŠIRINE POKLOPCA

Prilikom određivanja širine okopavanja, poklopac kopačice također treba podesiti na odgovarajuće širine od 80, 70, 60 i 50 cm. Vanjska mjera poklopca kopačice predstavlja navedene dimenzije. Podešavanje poklopca vršimo na sljedeći način (Sl 8):

- otpustiti 10 (vijaka + matica) na srednjem zaštitnom poklopcu kopačice (poz.1=4 kom i poz.2=6kom)
- podesiti željenu širinu poklopca
- pritegnuti vijke i matice na novoj širini

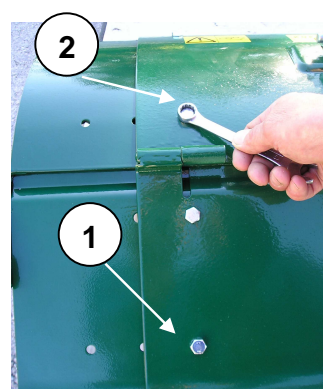

Sl.8

REGULACIJA VISINE POKLOPCA

U zavisnosti od stanja zemljišta te dubine okopavanja potrebno je izvršiti regulaciju visine poklopca.

Regulaciju visine poklopca vršimo na sljedeći način (Sl. 9):

- otpustiti vijak i maticu na letvi za regulaciju (1)
- podesiti poklopac na željenu visinu
- pritegnuti vijak i maticu na novom položaju

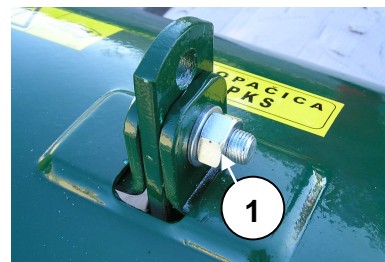

Sl.9

REGULACIJA NOŽA ZA VOĐENJE

Regulacija dubine kopanja vrši se putem podešavanja noža za vođenje. Podešavanje je moguće u pet položaja, a vrši se na sljedeći način (Sl. 10):

- otpustiti vijak i maticu na letvi za regulaciju (1)
- podesiti položaj
- pritegnuti vijak i maticu u novi položaj

Sl.10



KOTAČ ZA PRIJEVOZ KOPAČICE

Kotačić za prijevoz kopačice do mjesta uporabe. Montaža kotačića vrši se na sljedeći način (Sl. 11):

- kotačić postaviti u prihvatnu puškicu
- protiv ispadanja osigurati osiguračem (1)

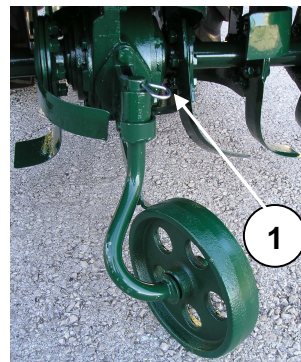

Sl.11

UPUTSTVO ZA ODRŽAVANJE

ČIŠĆENJE I REDOVNO ODRŽAVANJE

Nakon svake uporabe potrebno je kopačicu očistiti od zemlje, te pregledati je li u tijeku rada došlo do savijanja ili oštećenja noževa. Oštećene ili polomljene lopatice potrebno je zamijeniti novima, a savijene lopatice treba poravnati. Poravnavanje lopatica izvesti hladnim postupkom.

Nakon prvih sati rada, kao i povremeno tijekom uporabe, potrebno je provjeriti jesu li lopatice dobro pričvršćene na nosače. U slučaju da su se isti olabavili, pritegnuti vijke.

U periodima kada je kopačica duže vrijeme izvan uporabe, treba je oprati vodom i deterdžentom.

ZAMJENA I KONTROLA ULJA

Prvu zamjenu ulja potrebno je izvršiti nakon **prvih 100 sati** rada kako bi se otklonile čestice koje se stvaraju uslijed normalnog prilagođavanja rotacionih dijelova.

Kasnije se zamjena ulja vrši svakih 800 sati rada.

Zamjenu ulja treba izvršiti nakon što je kopačica prethodno bila u pogonu.

Sl.12

Zamjenu izvršiti na sljedeći način (Sl12) :

- skinuti zaštitni poklopac
- odvrnuti čep za ulje i okrenuti da ulje potpuno izađe
- uliti u kopačicu **0,5 kg** novog ulja
- koristiti ulje za mjenjače i diferencijale u kvaliteti :
SAE 80W – 90, API GL – 5, MIL- L – 2105 D
- te zavrnuti čep
- montirati zaštitni poklopac



Kontrola ulja obavljati redovito prije svake upotrebe kopačice

REZERVNI DIJELOVI I SERVISNE USLUGE

U vrijeme garantnog roka kao i nakon toga, popravak se vrši pozivanjem servisera koji utvrđuje i otklanja neispravnost te vrši zamjenu dotrajalih dijelova. Da bi se osigurao pravilan rad, potrebno je prilikom zamjene uvijek koristiti samo **originalne rezervne dijelove**, u protivnom može doći do nepredviđenih kvarova.

Mjesto identifikacije tvorničkog broja

		LABINPROGRES d.o.o. TVORNICA POLJOPRIVREDNIH STROJEVA 52220 LABIN HRVATSKA	
NAZIV	KOPAČICA		
TIP	PKS		
TEŽINA	57	kg	
GOD.	2005	N.	5 0 2 9 8

SI.13

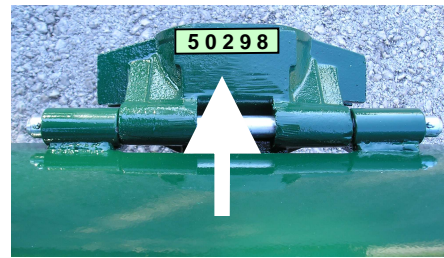

SI.14

NAČIN NARUDŽBE REZERVNIH DIJELOVA

Prilikom narudžbe rezervnih dijelova, našoj servisnoj službi trebate javiti:

1. Naziv i tip stroja, godina proizvodnje i tvornički broj stroja
2. Točnu adresu naručitelja.

Primjer:

1. Kopačica PKS 2005;

PODATKE pod (1) očitati ćete na **TABLICI STROJA** (naljepnici) koja se nalazi na poklopcu kopačice (vidi SI.13). Tvornički broj je isto utisnut na kućištu kopačice, mjestu označenom strelicom na slici 14.

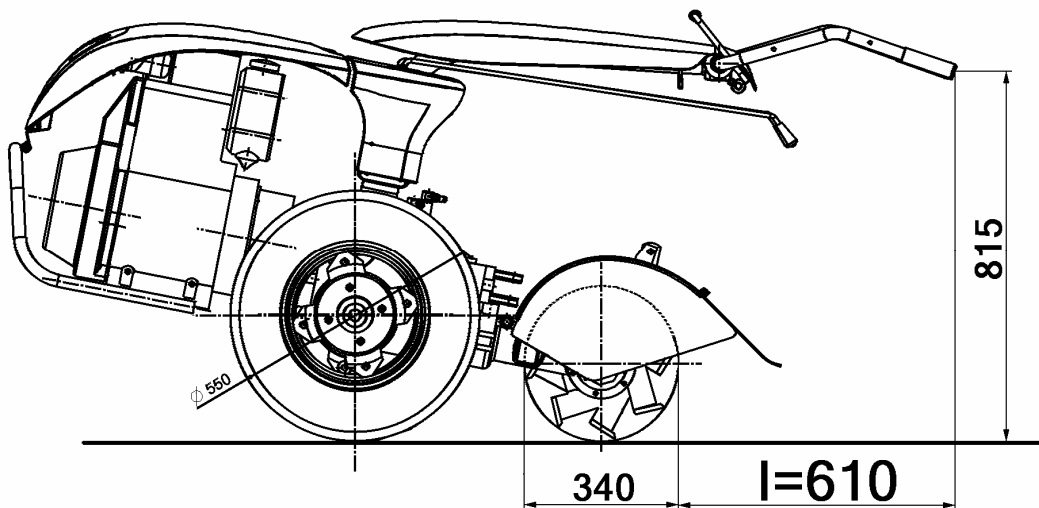

SI.15 – Mtk. Special Green sa kopačicom PKS