

Brugervejledning

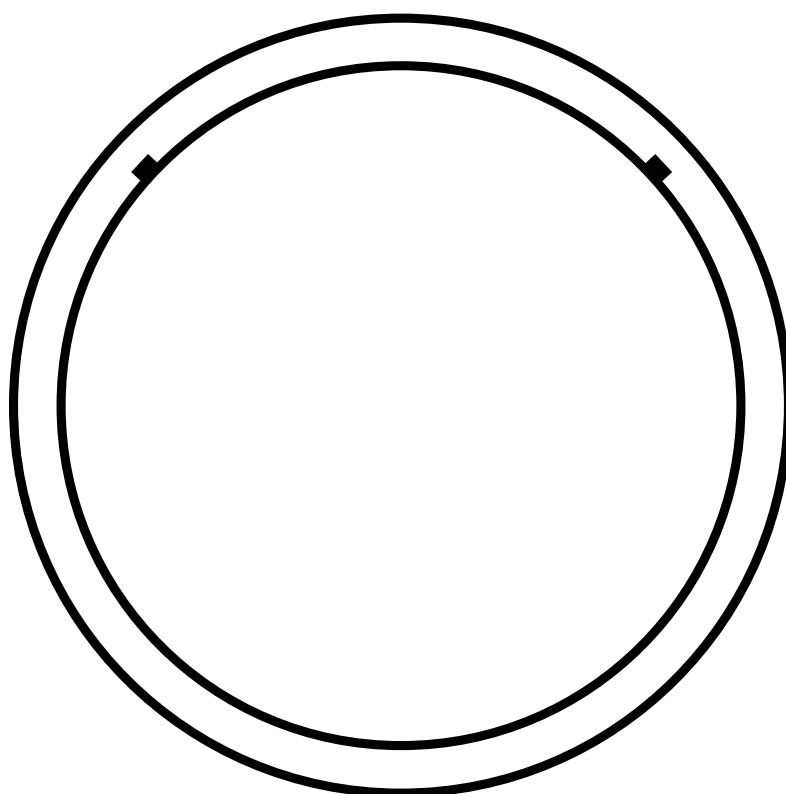

Optical Smoke Alarm

Model: LM-107M

Jacob Jensen

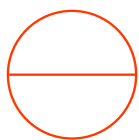

Tillykke med dit nye Jacob Jensen® produkt.

Jacob Jensen indkapsler ærligheden og enkelheden i vores grundlæggers vision med fokus på essensen af produktoplevelsen. Dit nye køb skubber grænserne for hverdagsobjekter og kombinerer funktion med meningsfuldt design.

Dette produkt er skabt ud fra vores principper om afstand, nærhed og berøring og afspejler vores lange designarv, der forbedrer hverdagen gennem gennemtænkt design.

Vi håber, du vil nyde en oplevelse på et højere niveau. For mere information, besøg jacobjensen.com.

Produceret af
F&H Group A/S
Gl. Skivevej 70
8800 Viborg
Denmark

Læs disse instruktioner grundigt,
før du tager produktet i brug.
Gem manualen til senere brug.

1. Sikkerhedsinstruktioner	5
2. Produktoversigt	6
3. Sådan bruger du røgalarmen	7
3.1 Aktivering	7
3.2 Test af røgalarmen	7
3.3 Alarmhukommelse	7
3.4 Nulstilling af alarm	7
4. Placering og montering	8
4.1 Montering	8
4.2 Anbefalet placering	9
5. Vedligeholdelse	10
6. Batteriets levetid	10
7. Bortskaffelse	10
8. Tekniske specifikationer	11

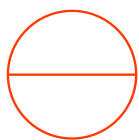

Vi anbefaler, at du læser denne brugervejledning omhyggeligt. Den indeholder instruktioner om, hvordan du bruger dit nye køb korrekt, og hvordan du opretholder dets funktionalitet ved regelmæssig brug.

Jacob Jensen og vores partner F&H Group A/S forbeholder sig retten til at foretage forbedringer for at optimere produktoplevelsen uden forudgående varsel.

Instruktioner og illustrationer i denne manual er ikke bindende og kan ændres, efterhånden som produktet udvikles.

For mere information, besøg jacobjensen.com eller kontakt vores partner, F&H Group A/S, på info@fh-as.dk.

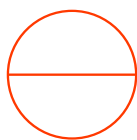

1. Sikkerhedsinstruktioner

Læs disse instruktioner grundigt, før du tager produktet i brug.
Gem manualen til senere brug.

- Røgalarmen er kun beregnet til privat boliganvendelse.
- Røgalarmen har en indbygget 3V batteripakke, som ikke kan udskiftes. Hele enheden skal udskiftes efter 10 år.
- Røgalarmen må ikke males over. Dette kan forhindre sensoren i at fungere.
- Monter ikke røgalarmen i køkken, badeværelse eller garage, da damp, røg eller udstødningssgasser kan udløse falske alarmer.
- Røgalarmen skal placeres, så den kan høres tydeligt i opholdsrum og soveværelser.
- Produktet må ikke skilles ad eller forsøges repareret.
- Hold røgalarmen ren – støv og snavs kan reducere dens effektivitet.

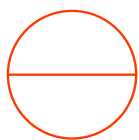

2. Produktoversigt

- 1. Test-/Reset-knap** – Bruges til at teste funktionen og nulstille alarmen.
- 2. Rød og grøn LED** – Indikerer drift, test og alarmhukommelse.
- 3. Sirene** – Afgiver minimum 85 dB ved alarm.
- 4. Monteringsplade** – Til fastgørelse på loftet.

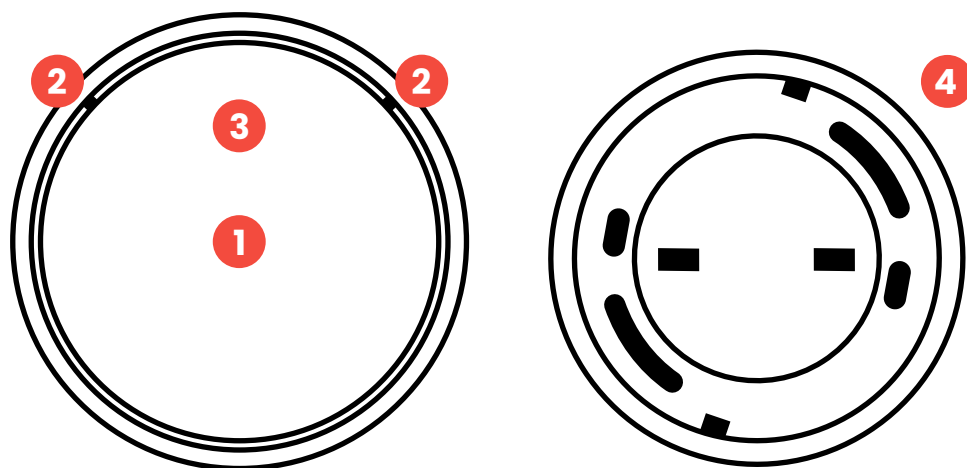

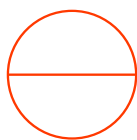

3. Sådan bruger du røgalarmen

3.1 Aktivering

- Før første brug skal den røde aktiveringspin flyttes fra position **OFF (A)** til **ON (B)**.
- Vip pinden ned, så den sidder i spænd i hakket bag på røgalarmen. Pinden kan bruges igen, hvis alarmen skal deaktiveres f.eks. i forbindelse med flytning.

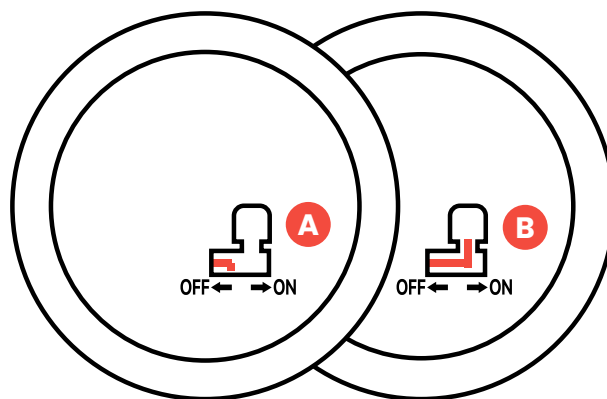

3.2 Test af røgalarmen

- Test altid røgalarmen en gang om året, og når du har været bortrejst.
- Hold testknappen nede, indtil alarmen starter. Når knappen slippes, kan alarmen fortsætte i op til 10 sekunder.
- Kontroller, at den røde LED blinker cirka hvert 5. minut.

3.3 Alarmhukommelse

- Den grønne LED blinker hvert 43. sekund, hvis der har været en alarm, som ikke er nulstillet.
- Hukommelsen nulstilles automatisk efter 24 timer eller ved at trykke på testknappen.

3.4 Nulstilling af alarm

- Hvis alarmen udløses af f.eks. damp eller røg fra madlavning, kan du slukke den ved at trykke på testknappen.

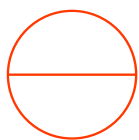

4. Placering og montering

4.1 Montering

- Fastgør monteringspladen med skruer eller dobbeltklæbende tape. Brug rawlplugs ved behov.
- Alarmen kan ikke sættes på pladen, før aktiveringspinnen er flyttet til **ON**.
- Hvis monteringspladen ikke klikker korrekt fast på røgalarmeren, skal du dreje røgalarmeren 180°. På den måde skifter de to kroge position og kan fastgøres i de korrekte huller.
- Efter montering testes røgalarmeren som beskrevet i punkt 3.2.
- Røgalarmeren må **ikke** overmales.

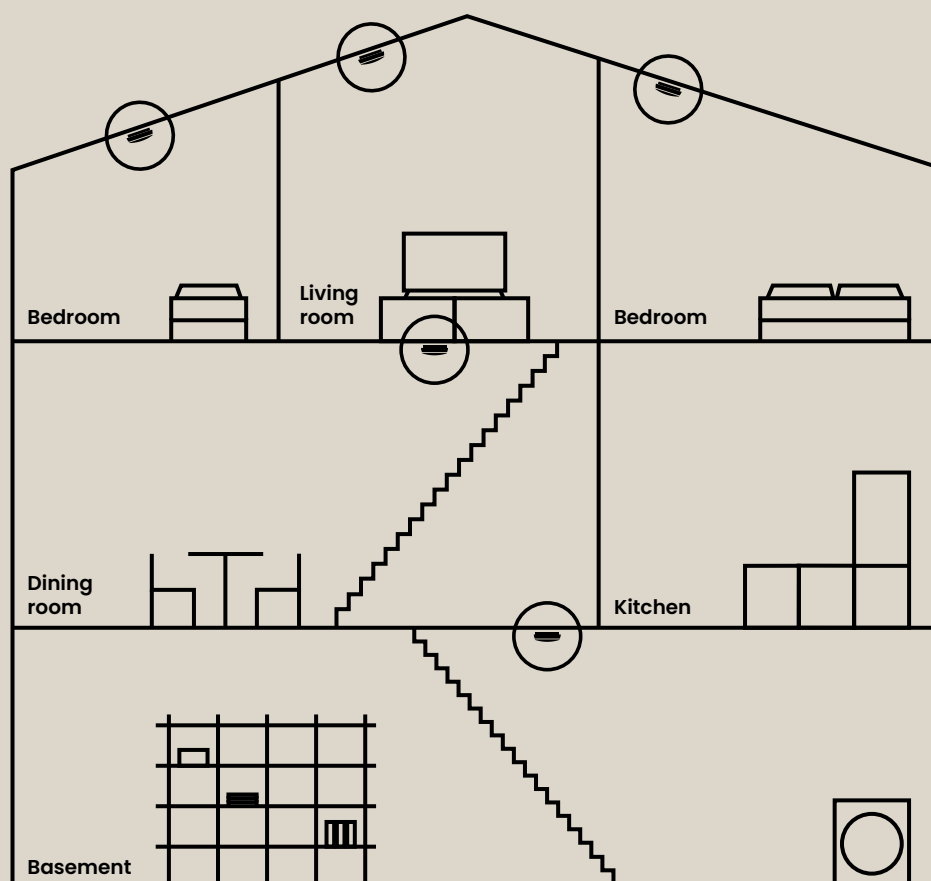

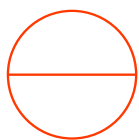

4.2 Anbefalet placering

- Monteres altid i loftet, mindst **60 cm** fra vægge og hjørner.
- Minimum én røgalarm bør placeres mellem soveværelser og potentielle brandkilder (køkken, bryggers, stue, garage m.m.).
- Der bør ikke være mere end **10 meter** mellem hver røgalarm.
- Ekstra sikkerhed opnås ved at installere alarmer i alle opholdsrum.
- Det frarådes at montere røgalarmen øverst i et spidst loft, eller på en placering i en død vinkel, hvor røgen ikke vil samles. Angivet med gråt på illustrationen.

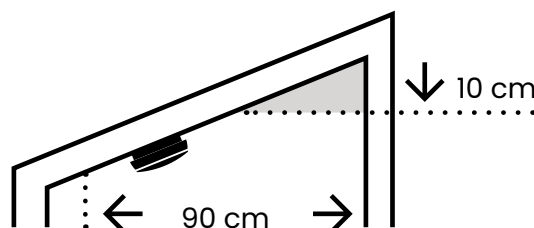
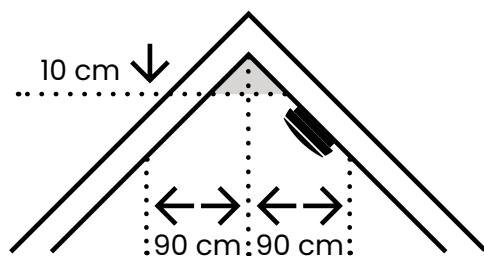
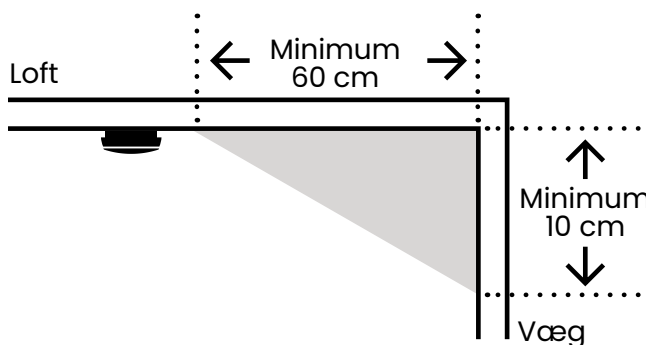

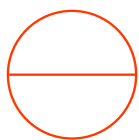

5. Vedligeholdelse

- Rengør røgalarmen **én gang om måneden**.
- Brug en støvsuger på lavt niveau hen over fronten og langs kanten.
- Brug gerne et blødt mundstykke på støvsugeren.
- Alternativt kan den aftørres med en let fugtig klud.
- Pas på ikke at ridse overfladen.

6. Batteriets levetid

- Røgalarmen har et indbygget 3V batteri med en levetid på op til **10 år** ved normal brug.
- Når batteriet er ved at være opbrugt, vil alarmen afgive **3 bip hvert 43. sekund** i ca. 30 dage.
- Batteriet kan eller må ikke udskiftes. Hele røgalarmen skal udskiftes.

7. Bortskaffelse

- Når batteriet er opbrugt (efter ca. 10 år), skal røgalarmen afleveres som **elektronisk affald (WEEE)**.
- Korrekt bortskaffelse bidrager til at bevare ressourcer og forhindrer sundheds- og miljøskader fra farlige materialer. Den må ikke bortskaffes sammen med husholdningsaffald.
- Aflever produktet på kommunens genbrugsstation.

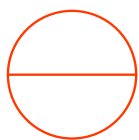

8. Tekniske specifikationer

- Strømforsyning: Indbygget 3V lithium-batteri.
- Batteriets levetid: Op til 10 år.
- Lydstyrke: Minimum 85 dB ved 3 m.
- Driftstemperatur: 0 – 45 °C.
- Standarder: CE-mærket, EN 14604:2005/AC:2008.



Producenten fraskriver sig ethvert ansvar for skader på personer eller ejendom forårsaget af:

- Brug af apparatet til andet end det tilsigtede formål.
- Manglende læsning af brugermanualen.
- Manipulation med dele af apparatet.
- Brug af ikke-originale reservedele.
- Manglende overholdelse af sikkerhedsinstruktionerne.

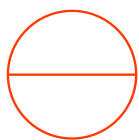

I nybyggeri og ved større renoveringer stiller Bygningsreglementet krav om fast tilsluttede røgalarmer (nettilsluttede) med backup-batteri.

Jacob Jensen Optical Smoke Alarm er batteridrevet og kan derfor anvendes som supplement til de lovpligtige alarmer, samt i eksisterende boliger, hvor der ikke er krav om nettilsluttede installationer.

Producentoplysninger

F&H Group A/S
Gl. Skivevej 70
8800 Viborg
Danmark

EN 14604:2005/AC:2008 – Testet og godkendt.

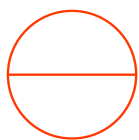

Garanti

Dette produkt er omfattet af minimum 2 års garanti/reklamationsret fra købsdatoen, i henhold til gældende forbrugerlovgivning i det land, hvor produktet er købt. Garantien dækker fabrikationsfejl og mangler, som ikke skyldes forkert brug.

For at gøre krav på garantien skal du kontakte den forhandler, hvor produktet blev købt, eller producenten, hvis dette er angivet i garantibetingelserne.

Garantien dækker ikke skader forårsaget af forkert brug, ulykker eller normal slitage.



Dette mærke på et produkt og/eller de medfølgende dokumenter angiver, at det skal behandles som elektrisk og elektronisk affald (WEEE), når det skal bortskaffes. WEEE-mærkede affaldsprodukter må ikke blandes med almindeligt husholdningsaffald, men skal holdes adskilt med henblik på behandling, genvinding og genbrug af de anvendte materialer. Af hensyn til korrekt behandling, genvinding og genbrug bedes du aflevere alt WEEE-mærket affald til din lokale affaldsstation, hvor det vil blive modtaget gratis. Hvis alle forbrugere bortskaffer affald af elektrisk og elektronisk udstyr korrekt, vil man spare værdifulde ressourcer og forhindre potentielle negative virkninger på menneskers sundhed og miljøet fra de farlige materialer, som affaldet kan indeholde.



Dette produkt er CE-mærket i overensstemmelse med gældende EU-lovgivning. CE-mærkningen bekræfter, at produktet overholder alle relevante sundheds-, sikkerheds- og miljøbeskyttelseskrav, der er fastsat af EU.

CE-mærkningen betyder, at produktet er blevet vurderet og testet for at sikre, at det kan bruges sikkert i EU-lande og overholder EU-direktiverne for elektrisk og elektronisk udstyr. Kontakt producenten for at få flere oplysninger om specifikke produktkrav.