



# STAHL- UND EDELSTAHL- SCHIEBETORE OD

Schiebetore, Hubtore, Drehflügeltore



**HÖRMANN**





4

Gute Gründe  
für Hörmann.



10

Anwendungs-  
bereiche.



22

Ausführungen.  
Zubehör.  
Technik.

# Markenqualität Made in Germany



Das Familienunternehmen Hörmann bietet alle wichtigen Bauelemente für das Bauen und Modernisieren aus einer Hand. Sie werden in hochspezialisierten Werken nach dem neuesten Stand der Technik gefertigt. Darüber hinaus arbeiten unsere Mitarbeiter intensiv an neuen Produkten, ständigen Weiterentwicklungen und Detailverbesserungen. So entstehen Patente und Alleinstellungen am Markt.





**WIR DENKEN UND HANDELN GRÜN.** Als Familienunternehmen sind wir uns der Verantwortung für nachfolgende Generationen bewusst und bieten auf Kundenwunsch alle Produkte für den Objektbau optional CO<sub>2</sub>-neutral an. Damit besteht die Möglichkeit, mit der Kaufentscheidung die Kompensationskosten für verbleibende Emissionen zu übernehmen und so aktiv einen Beitrag zu leisten. Hörmann verfolgt mit der Nachhaltigkeitsstrategie das Ziel, Emissionen zu reduzieren und zu vermeiden. Wir decken unseren kompletten Strombedarf an allen europäischen Produktionsstandorten zu 100 % mit bezogenem Ökostrom aus erneuerbaren Energien. Zusätzlich reduzieren wir durch viele weitere Maßnahmen unseren Verbrauch und sparen jährlich mehr als 75000 Tonnen CO<sub>2</sub> ein. Die verbleibenden Emissionen kompensieren wir durch die Förderung von zertifizierten Klimaschutzprojekten in Kooperation mit ClimatePartner.



Weitere Informationen finden Sie unter [www.hoermann.com/nachhaltigkeit](http://www.hoermann.com/nachhaltigkeit)



**ClimatePartner**  
zertifiziertes Produkt  
[climate-id.com/FYZNUF](http://climate-id.com/FYZNUF)



CO<sub>2</sub>  
berechnen  
reduzieren  
beitragen

# Nachhaltig geplant für zukunftsweisendes Bauen

Erfahrene Fachberater der kundennahen Vertriebsorganisation begleiten Sie von der Objektplanung über die technische Klarstellung bis hin zur Bauabnahme. Komplette Arbeitsunterlagen, wie z. B. Einbaudaten, erhalten Sie immer aktuell unter [www.hoermann.de](http://www.hoermann.de)





**NACHHALTIG DOKUMENTIERT.** Hörmann hat sich die Nachhaltigkeit durch eine Umweltproduktdeklaration (EPD) nach ISO 14025 vom Institut für Fenstertechnik (ift) in Rosenheim bestätigen lassen. Diese EPD wurde auf Basis der EN ISO 14025:2011 und der EN 15804:2012 erstellt. Zusätzlich gilt der allgemeine Leitfaden zur Erstellung von Typ III Umweltproduktdeklarationen. Die Deklaration beruht auf dem PCR Dokument „Türen und Tore“ PCRTT-1.1:2011.



### **PRODUKTPORTAL FÜR ARCHITEKTEN UND PLANER.**

Eine klare Bedienstruktur sowie die Suchfunktion bieten Ihnen einen schnellen Zugriff auf Ausschreibungstexte, Technische Daten, Zertifikate, CAD-Zeichnungen und vieles mehr. Weiterhin können von vielen Produkten die BIM-Daten für den Building Information Modeling Prozess zur effizienten Planung, Entwurf, Konstruktion und Verwaltung von Gebäuden bereitgestellt werden. Fotos und fotorealistische Darstellungen ergänzen die Informationen vieler Produkte.



**PRODUCTS  
FOR BIM**

Wir sind Mitglied des Fachverbands Bauprodukte digital im Bundesverband Bausysteme e.V.



Ausschreibungstexte, CAD-Zeichnungen, BIM-Daten und Dokumente für Ihr Projekt finden Sie unter <https://produktportal.hoermann.de>



**SCHIEBETORE OD MIT CE-KENNZEICHNUNG.** Die Feuerschutz-Schiebetore OD werden gemäß den europäischen Anforderungen im Brandschutz geprüft und erfüllen die Produktnormen EN 16034 und EN 13241. Das bedeutet für Sie: Die Produkte können somit innerhalb der EU in jedem Land in Verkehr gebracht werden. Landesspezifische Zulassungen oder Nachweise sind nicht mehr erforderlich.

# Hochwertige Torkonstruktion

Das Hörmann Schiebetor bietet eine moderne Toransicht durch eine patentierte V-Nut am Elementstoß ohne sichtbare Schraubverbindungen. Die hohe Stabilität wird durch das ineinander verzahnte Labyrinth-Steckprofil gewährleistet. Die 72 mm dünnen Elemente sind vollflächig, planeben verklebt und werden mit Gewindestangen aneinandergereiht. Sie profitieren von einer hochwertigen Toransicht mit parallel verlaufenden, gleichmäßig breiten Stoßkanten.





1

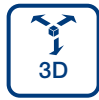

**3-dimensional  
eingstellbar**

**PRÄZISE TORBLATTFÜHRUNG.** Die zylindrische Laufrolle und die stabile Führungsrolle in Verbindung mit der patentierten Laufschiene sorgen für optimalen Kraftausgleich. Die kuggelagerte Aufhängung garantiert ein ruhiges Laufverhalten und leichte Betätigung. Über Stellschrauben kann die Laufschiene präzise 3-dimensional eingestellt werden.



2

**STUMPF AUFLAUFEND OHNE EINLAUFPROFIL.**

Diese optionale Torausführung ist die Alternative zu 2-flügligen Drehflügeltüren im Objektbau, z. B. in Eingangsbereichen. Da das Tor im Einlaufbereich stumpf an der Wand läuft, wird der lichte Durchgang verbreitert und die anspruchsvolle Toransicht nicht durch ein Einlaufprofil gestört. Wird der Abstellbereich als Nischenlösung mit Nischenklappe ausgeführt, ist das Tor nahezu unsichtbar.



3

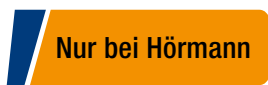

Patenterte Kombination mit den Antrieben SupraMatic HT und ITO 500 FU

**KOMFORTABLE ANTRIEBSLÖSUNG.** Die Kombination eines Stahl- oder Edelstahl-Schiebetors mit den Antrieben SupraMatic HT oder ITO 500 FU ermöglicht ein schnelles Öffnen und Schließen im täglichen Betrieb mit einem besonders ruhigen und schonenden Torlauf. Die komfortable Bedienung erfolgt mit Handsender oder Taster, wie zum Beispiel den neuen Multifunktionsauslösetaster.



# Einkaufszentren

Neben 1- und 2-flügligen Schiebetoren erhalten Sie auch die platzsparenden Teleskop-Schiebetore. Diese Ausführung, bei der bis zu 3 Torabschnitte gestaffelt in einer Nische abgestellt werden, empfehlen wir bei engen Platzverhältnissen.

→ Weitere Informationen finden Sie ab Seite 24.





OBEN LINKS. Feuerschutz-Schiebetor FST 30-T3 OD,  
Teleskop 3-teilig, Verkehrsweiß RAL 9016

OBEN RECHTS. Feuerschutz-Schiebetor FST 30-1 OD,  
1-flügelig, Verkehrsweiß RAL 9016

UNTEN. Feuerschutz-Schiebetor FST 30-1 OD,  
1-flügelig, Schlupftür, verzinkt





OBEN. Feuerschutz-Schiebetor FST 30-1 OD, 1-flügelig, stumpf auflaufend ohne Einlaufprofil, verzinkt

UNTEN LINKS. Feuerschutz-Schiebetor FST 30-1 OD, 1-flügelig, Schlupftür, Nischenklappen, Verkehrsweiß RAL 9016

UNTEN MITTE. Feuerschutz-Schiebetor FST 30-1, unauffällig in Nische mit Nischenklappe abgestellt

UNTEN RECHTS. Feuerschutz-Schiebetor FST 30-1 OD, 1-flügelig, geöffnete Nischen- und Deckenklappen, verzinkt





## Büro- und öffentliche Gebäude

Mit Nischen- und Deckenklappen können unsere Stahl- und Edelstahl-Schiebetore unauffällig in Wand und Decke integriert werden. Optional erhalten Sie die Klappen mit Edelstahlrahmen für Gipskarton, Holz oder Fliesen. Durch die individuelle Beplankung fügen sie sich so harmonisch in das Architekturkonzept ein.

→ Weitere Informationen finden Sie ab Seite 38.



# Sammelgaragen

Für einen komfortablen Durchgang, auch bei geschlossenem Tor, können Stahl- und Edelstahl-Schiebetore mit bis zu zwei Schlupftüren je Torflügel ausgestattet werden. Die Ausführung ohne Schwelle erfüllt alle Anforderungen an Barrierefreiheit und Fluchtwege.

→ Weitere Informationen finden Sie ab Seite 32.





LINKS. Feuerschutz-Drehflügel DFT 30-1, 1-flügelig, Verkehrsweiß RAL 9016

OBEN RECHTS. Feuerschutz-Schiebetor FST 30-T2 OD, Teleskop 2-teilig, Schlupftür, Tiefschwarz RAL 9005

UNTEN RECHTS. Feuerschutz-Schiebetor FST 30-1 OD, 1-flügelig, Schlupftür, Verkehrsweiß RAL 9016

OBEN LINKS. Feuerschutz-Schiebetor FST 30-1 OD,  
1-flügelig, Schlupftür, Edelstahl

OBEN MITTE. Mehrzweck-Schiebetor FST MZ-1 OD,  
1-flügelig, Moosgrün RAL 6005

OBEN RECHTS. Mehrzweck-Schiebetor FST MZ-2 OD,  
2-flügelig, verzinkt

UNTEN. Feuerschutz-Schiebetor FST 30-1 OD,  
1-flügelig, verzinkt

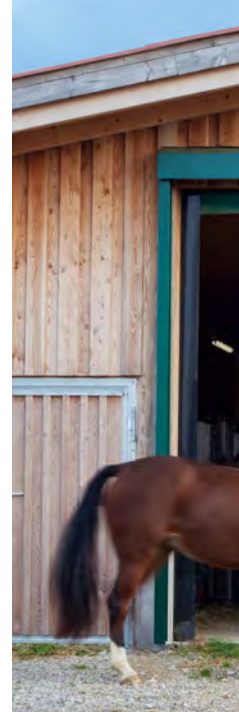



## Lagerhallen und landwirtschaftliche Gebäude

Unsere Stahl- und Edelstahl-Schiebetore erfüllen alle Anforderungen. Ob als Mehrzweck-Schiebetor oder in der Brandschutzausführung mit Feuerwiderstandszeiten von bis zu 120 Minuten. Für ein schnelles Öffnen und Schließen im täglichen Betrieb können Sie alle Stahl- oder Edelstahl-Schiebetors auch mit einem Antrieb kombinieren.

→ Weitere Informationen finden Sie ab Seite 36.



## Logistik- und Produktionsgebäude

Unsere Feuerschutz-Schiebetore trennen auch besonders große Brandabschnitte in Gebäuden voneinander ab. Sie sind lieferbar mit einer maximalen Breite von 12 m und einer maximalen Höhe von 8,75 m. Als 1- oder 2-flügelige Ausführung sowie als Hubtor passen sie sich jeder Einbausituation an.

→ Weitere Informationen finden Sie ab Seite 24.

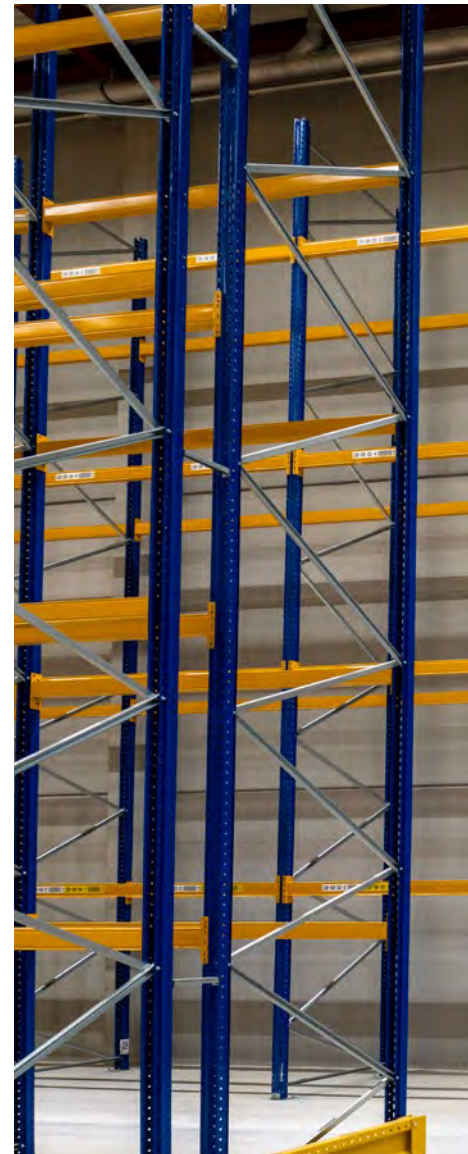



OBEN LINKS. Feuerschutz-Schiebetor FST 90-1 OD, 1-flügelig, Anthrazitgrau RAL 7016, Stahl-Objekttür H16-1 OD, Schnellauftr V 6030 SEL

OBEN RECHTS. Feuerschutz-Schiebetor FST 30-1 OD, 1-flügelig, verzinkt, Schnellauftr V 10008

UNTEN. Feuerschutz-Hubtor FHT 30 OD, 1-flügelig, Verkehrsweiß RAL 9016



OBEN LINKS. Feuerschutz-Schiebetor FST 30-1 OD, 1-flügelig, Edelstahl



MITTE LINKS. Feuerschutz-Schiebetor FST 90-1 OD, 1-flügelig, Anthrazitgrau RAL 7016

UNTEN LINKS. Feuerschutz-Schiebetor FST 30-1 OD, 1-flügelig, Verkehrsweiß RAL 9016, Rammschutz-Poller

UNTEN RECHTS. Feuerschutz-Schiebetor FST 30-1 OD, 1-flügelig, Schlupftür, Feuerrot RAL 3000



# Oberflächen und Farben

Die vollflächig und planeben verklebten Schiebetore liefern wir serienmäßig aus verzinktem Stahlblech. Beim Torblatt und beim Schlupfürblatt haben Sie die Wahl zwischen der Standard-Oberfläche Pearlgrain und optionalem glatten Stahlblech. Die Rahmenteile werden in beiden Ausführungen mit glatter Oberfläche geliefert. Für eine harmonische Toransicht erhalten Sie die Tore inklusive der Rahmenteile optional mit Grundbeschichtung in Grau-weiß RAL 9002 oder mit hochwertiger Pulverbeschichtung in 8 Vorzugsfarben, RAL nach Wahl, Metallic-Farben und NCS-Farbtönen. Auf Wunsch liefern wir bei farbigen Toren die Rahmenteile auch in der kostengünstigen, verzinkten Ausführung Economy.

→ Weitere Informationen zu Oberflächen und Farben finden Sie ab Seite 34.





32



34

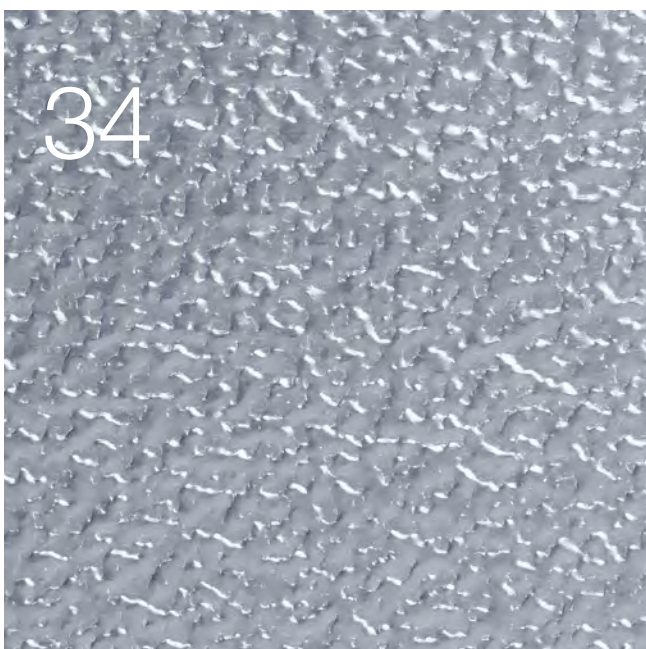

36











# Ausführungen. Zubehör. Technik.

- 24 Feuerschutz-Schiebetore
- 26 Mehrzweck-Schiebetore
- 27 Hubtore
- 28 Drehflügeltore
- 32 Schlupftüren
- 34 Oberflächen und Farben
- 36 Antriebe und Steuerungen
- 38 Ausstattungen
- 42 Einbaudaten

# Feuerschutz-Schiebetore

## Übersicht

Tortyp	FST 30-1 OD	FST 30-2 OD	FST 30-1-T2 OD	FST 30-1-T3 OD	FST 60-1 OD	FST 60-2 OD
Ausführung	1-flügelig	2-flügelig <sup>1)</sup>	Teleskop 2-teilig	Teleskop 3-teilig	1-flügelig	2-flügelig <sup>1)</sup>
 EI <sub>2</sub> 30 Feuerhemmend	●	●	●	●		
 EI <sub>2</sub> 60 Feuerbeständig					●	●
 EI <sub>2</sub> 90 Feuerbeständig						
 EI <sub>2</sub> 120 Feuerbeständig						
 S <sub>200</sub> Rauchschutz	○	○			○	○
 S <sub>a</sub> Dichtschließend <sup>2)</sup>	○	○	○	○	○	○
 Edelstahl	○	○	○	○	○	○
 CE-Kennzeichnung	●	●	●	●	●	●
<b>Größenbereich Standard</b>						
Breite (mm)	1000 – 12000	1500 – 12000	1500 – 12000	1500 – 12000	1000 – 12000	1500 – 12000
Höhe (mm)	2000 – 8750	2000 – 8680	2000 – 8750	2000 – 8750	2000 – 8260	2000 – 6500
Torblattfläche max. (m <sup>2</sup> )	62,5	62,5	62,5	62,5	62,5	62,5
<b>Größenbereich S<sub>200</sub> Rauchschutz</b>						
Breite (mm)	1000 – 7000	1500 – 7000			1000 – 7000	1500 – 7000
Höhe (mm)	2000 – 6750	2000 – 6680			2000 – 4500	2000 – 4500
Torblattfläche max. (m <sup>2</sup> )	35,0 <sup>3)</sup> / 27,0 <sup>4)</sup>	35,0 <sup>3)</sup> / 27,0 <sup>4)</sup>			24,0	24,0

● = serienmäßig  
○ = Zusatzfunktion bei entsprechender Ausstattung

<sup>1)</sup> Teilung in der Breite links / rechts min. 750 mm

<sup>2)</sup> 3-seitige Dichtung in Deutschland erforderlich

<sup>3)</sup> ohne Schlupftür

<sup>4)</sup> mit Schlupftür

**Hinweis:** Die oben angeführten Abmessungen können bei Toren mit Antrieb SupraMatic HT oder ITO 500 FU ggfs. abweichen. Maximalmaße können aufgrund von Torblattfläche und Fugenlänge eingeschränkt sein.

	Schlupftür	Schlupftür mit S <sub>200</sub> Rauchschutz Ausführung
<b>Normgröße (Standard)</b>		
Breite (mm)	1000	1000
Höhe (mm)	2000	2000
<b>EI<sub>2</sub>30 Feuerhemmend</b>		
Breite (mm)	750 – 1200	750 – 1200
Höhe (mm)	1750 – 2300	1750 – 2000
<b>EI<sub>2</sub>60 / EI<sub>2</sub>90 Feuerbeständig</b>		
Breite (mm)	750 – 1000	750 – 1000
Höhe (mm)	1750 – 2000	1750 – 2000

**Zusätzliche Leistungen:** Dauerhaftigkeit der Selbstschließung: C3 (50000 Zyklen)

FST 60-1-T2 OD	FST 60-1-T3 OD	FST 90-1 OD	FST 90-2 OD	FST 90-1-T2 OD	FST 90-1-T3 OD	FST 120-1 OD	FST 120-2 OD
Teleskop 2-teilig	Teleskop 3-teilig	1-flügelig	2-flügelig <sup>1)</sup>	Teleskop 2-teilig	Teleskop 3-teilig	1-flügelig	2-flügelig <sup>1)</sup>
●	●						
		●	●	●	●		
						●	●
		○	○			○	○
○	○	○	○	○	○	○	○
○	○	○	○	○	○	○	○
●	●	●	●	●	●	●	●
1500 – 8000 2000 – 5000 42,0	1500 – 8000 2000 – 5000 42,0	1000 – 12000 2000 – 8260 62,5	1500 – 12000 2000 – 6500 62,5	1500 – 8000 2000 – 5000 62,5	1500 – 8000 2000 – 5000 62,5	1000 – 8000 2000 – 5500 46,0	1500 – 7000 2000 – 4700
		1000 – 7000 2000 – 4500 24,0	1500 – 7000 2000 – 4500 24,0				

1-flügelig

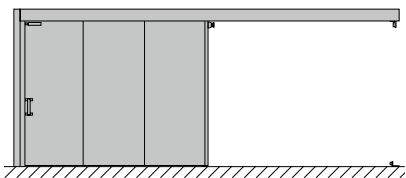

2-flügelig

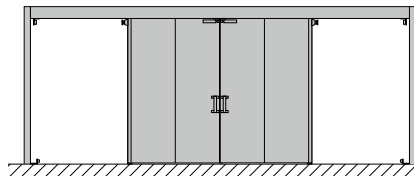

Teleskop-Schiebetor

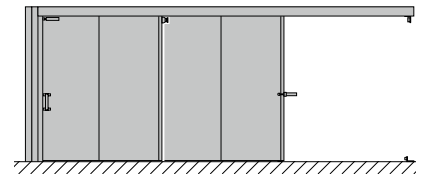



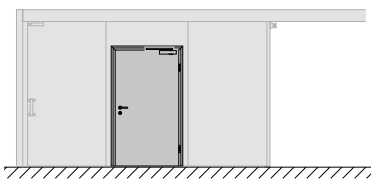

Schlupftür



# Mehrzweck-Schiebetore

## Übersicht

Tortyp	FST MZ-1 OD	FST MZ-2 OD	FST MZ-1 T2 OD	FST MZ-1 T3 OD
Ausführung	1-flügelig	2-flügelig <sup>1)</sup>	Teleskop 2-teilig	Teleskop 3-teilig
 MZ Mehrzweck	●	●	●	●
 S <sub>200</sub> Rauchschutz	○	○		
 S <sub>a</sub> Dichtschließend <sup>2)</sup>	○	○	○	○
 Edelstahl	○	○	○	○
 CE-Kennzeichnung	●	●	●	●
<b>Größenbereich Standard</b>				
Breite (mm)	1000 – 12000	1500 – 12000	1500 – 12000	1500 – 12000
Höhe (mm)	2000 – 8750	2000 – 8680	2000 – 8750	2000 – 8750
Torblattfläche max. (m <sup>2</sup> )	93,0	93,0	93,0	93,0
<b>Größenbereich S<sub>200</sub> Rauchschutz</b>				
Breite (mm)	1000 – 7000	1500 – 7000		
Höhe (mm)	2000 – 6750	2000 – 6750		
Torblattfläche max. (m <sup>2</sup> )	35,0	35,0		

● = serienmäßig

○ = Zusatzfunktion bei entsprechender Ausstattung

<sup>1)</sup> Teilung in der Breite links / rechts min. 1000 mm

<sup>2)</sup> 3-seitige Dichtung in Deutschland erforderlich

**Hinweis:** Mehrzwecktore werden serienmäßig mit Wabenfüllung ausgeliefert. Optional sind für Außentore auch Mineralwollfüllung, Laufschienenabdeckung sowie Ausführung mit Raststellung erhältlich.

	Schlupftür	Schlupftür mit S <sub>200</sub> Rauchschutz Ausführung
<b>Normgröße (Standard)</b>		
Breite (mm)	1000	1000
Höhe (mm)	2000	2000
<b>Sondergröße</b>		
Breite (mm)	625 – 1200	750 – 1200
Höhe (mm)	1750 – 2300	1750 – 2000

1-flügelig

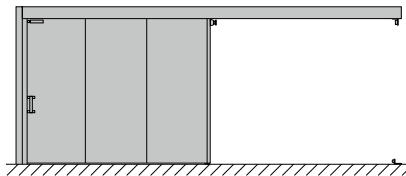

2-flügelig

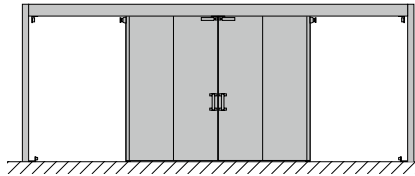

Teleskop-Schiebetor

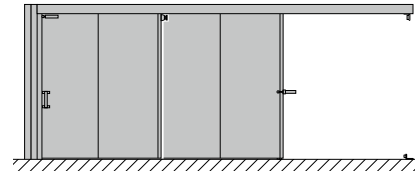

Schlupftür

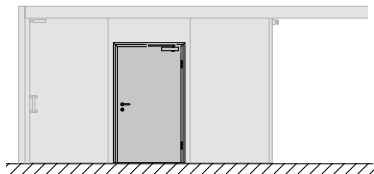





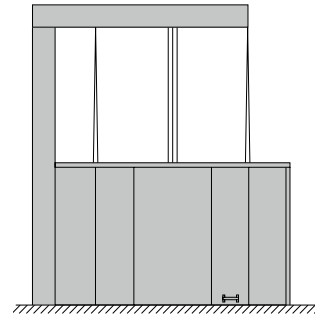

1-flüglig

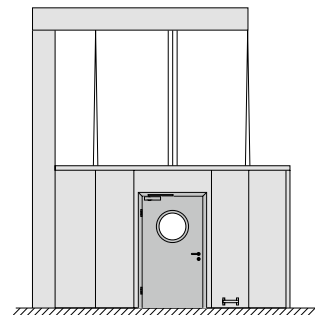

Schlupftür



Tortyp	FHT MZ OD	FHT 30 OD	FHT 90 OD
Ausführung	1-flüglig	1-flüglig	1-flüglig
 <b>MZ Mehrzweck</b>	●		
 <b>EI<sub>230</sub> Feuerhemmend</b>		●	
 <b>EI<sub>290</sub> Feuerbeständig</b>			●
 <b>CE-Kennzeichnung</b>	●	●	●
<b>Größenbereich Standard</b>			
Breite (mm)	1600 – 7000	1600 – 7000	1600 – 7000
Höhe (mm)	1265 – 6125	1265 – 6125	1265 – 6125
Torblattfläche max. (m <sup>2</sup> )	36,0 <sup>1)</sup> / 27,5 <sup>2)</sup>	22,0	22,0

● = serienmäßig

○ = Zusatzfunktion bei entsprechender Ausstattung

<sup>1)</sup> Wabenfüllung

<sup>2)</sup> Mineralwollfüllung

**Hinweis:** max. Torblattgewicht 1100 kg

### Normgröße (Standard)

Breite (mm)	1000
Höhe (mm)	2000





### Sondergröße

Breite (mm)	750 – 1000
Höhe (mm)	1750 – 2000

# Drehflügeltore DFT FST

## Übersicht



Tortyp	DFT MZ-1	DFT 30-1	1-flügelig
Ausführung	1-flügelig	1-flügelig	
 MZ Mehrzweck	●		
 EI <sub>230</sub> Feuerhemmend		●	
 S <sub>a</sub> Dichtschließend <sup>1)</sup>	○	○	
 CE-Kennzeichnung	●	●	
<b>Größenbereich Standard</b>			
Breite (mm)	1300 – 5000	1750 – 3950	
Höhe (mm)	2000 – 5000	2000 – 4500	
Torblattfläche max. (m <sup>2</sup> )	25,0	16,5	

● = serienmäßig

○ = Zusatzfunktion bei entsprechender Ausstattung

<sup>1)</sup> 3-seitige Dichtung in Deutschland erforderlich

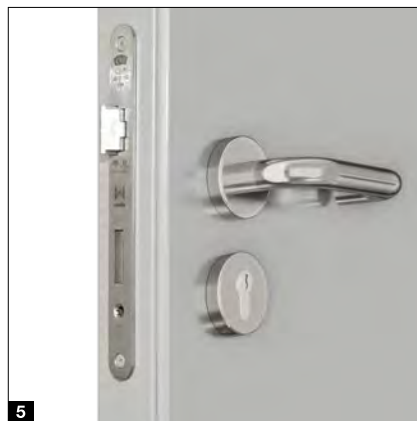

#### Nut-Feder-Element **1**

- vollflächig, planeben verklebt
- Torblattdicke von 72 mm

#### Blockzarge 140 / 75 mm **2**

- 3-teilig mit 3-seitig umlaufender Dichtungsnut

#### Verzinkte Bänder **3**

- 2-dimensional einstellbar

#### Haftmagnet **4**

- 90° Offenstellung

#### Einsteckschloss mit Wechselfunktion BKS 1206 **5**

- mit Edelstahlstulp und Schließblech

#### Obentürschließer TS 4000 **6**

- bei feuerhemmender Ausführung

# Feuerschutz- und Mehrzweck-Schiebetore

Qualität im Detail



### Schmale Gesamtkonstruktion **1**

- Bautiefe von nur 132 mm
- Nischenbreite für Nischenklappen:  
180 mm bis max. 380 mm

### Laufschienenblende **2**

- fügt sich harmonisch an den Torflügel
- verzinkt, RAL nach Wahl oder Edelstahl
- leichte Montage durch wenige Verschraubungen

### Schließgewichte **3**

- leichte Montage- und Servicearbeiten durch verschraubbare Gewichte
- verzinkt oder Edelstahl

### Einlaufprofil / Einlaufzentrierung **4**

- Einlaufzentrierungen für präzise Torführung in das Einlaufprofil

### Dämpfer **5**

- verzinkt oder Edelstahl
- bei einflügligen EI<sub>230</sub> Feuerschutz-Schiebetoren im Torblatt integriert
- EI<sub>230</sub> Tore: bis 9 m<sup>2</sup> Torgröße kein Dämpfer notwendig

### Integrierte Bodenführungsrolle **6**

- verstellbar
- nach der Montage verdeckt im Torflügel laufend

### Hydraulischer Laufregler **7**

- für stufenlos verstellbare Schließgeschwindigkeit (0,08 bis 0,2 m/s)
- nicht sichtbar im Gewichtskasten integriert

### Schlupftür **8**

- schwellenlos für Fluchtwege nach DIN EN 179 und EN 1125
- mit 22 mm Schwelle für zusätzliche Stabilität und bei ansteigenden Böden bzw. Ausfahrtsrampen, z. B. in Tiefgaragen

### Schlupftürüberwachung per Funk

- verdeckter Funkmagnetkontakt in der Schlupftür
- keine Gefahr durch Beschädigung im Betrieb
- optional Spiralkabel und Anschlussdose am Torblattende mit verdeckter Kabelführung im Torblatt

### Verglasung in Schlupftür und Torblatt **9**

- optionale Rundverglasung Ø 400 oder Rechteckverglasung (auf Anfrage)
- maximale Glasgröße 500 × 1000 mm

### Hand- **10** und Muschelgriffe **11**

- serienmäßig in hochwertiger Edelstahlausführung



# Schlupftüren

Schwellose Ausführung für Fluchtwege im Standard

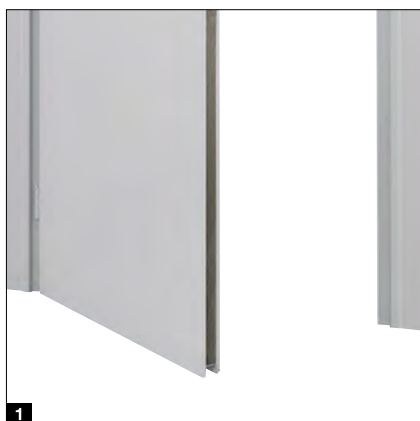

### Konstruktionsmerkmale

- überfälzte Türkonstruktion
- schwellenlose Ausführung für Fluchtwege **1** nach DIN EN 179 und EN 1125
- Ausführung mit 22 mm Schwelle **2** für zusätzliche Stabilität und bei ansteigenden Böden bzw. Ausfahrtsrampen, z. B. in Tiefgaragen
- mit Rauchschutzfunktion bis 20 m<sup>2</sup> Torfläche
- bis zu 2 Schlupftüren pro Torflügel
- Schlupftüröffnung in beide Richtungen, je nach Gefahrenherd (auch in entgegengesetzter Öffnungsrichtung)
- optionale Rundverglasung Ø 400 oder Rechteckverglasung (auf Anfrage)

### Schlupftürüberwachung per Funk

- Funkübertragung mit Magnetkontakt und Sender im Türblatt
- separater Empfänger incl. Wandbefestigung
- optionaler Riegelschaltkontakt und E-Öffner (Signalübertragungssystem mit verdeckt liegender Verkabelung und Spiralkabel am Torblattende)

### Obentürschließer

- serienmäßiger Gleitschienen-Obentürschließer HDC 35
- optionaler Gleitschienen-Obentürschließer TS 5000
- optionaler integrierter Obentürschließer ITS 96

### Turnhallen-Muschelgriff **3**

- serienmäßig in Edelstahl
- flächenbündiger Torbeschlag, bei Ausführung nach DIN EN 179 minimal vorstehend
- Notausgangverschluss nach DIN EN 179
- zugelassen für Fluchtwege

### 3D-Bänder

- 3-dimensional verstellbare, verzinkte VX-Bänder für ein leichtes Einstellen der Tür (Standard)
- optional in Edelstahl

### Schlossvarianten

- Einsteckschloss nach DIN 18250 (Standard BKS 1206)
- optional mit Panikfunktion nach EN 179 bzw. EN 1125 bei Schlupftür in die Laibung öffnend

### Zugelassene Varianten der Schlupftür

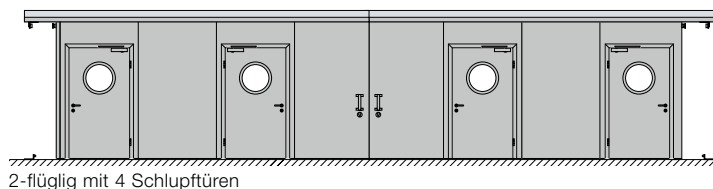
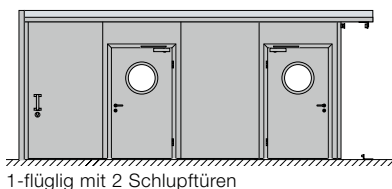
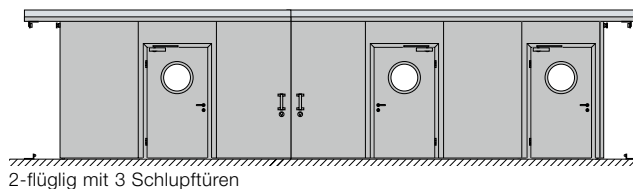
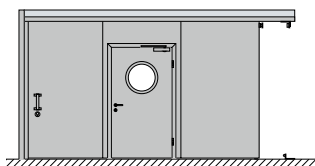

# Oberflächen und Farben

Verzinkt, hochwertige Pulverbeschichtung in Farbe oder Edelstahl

## Torblattaufbau

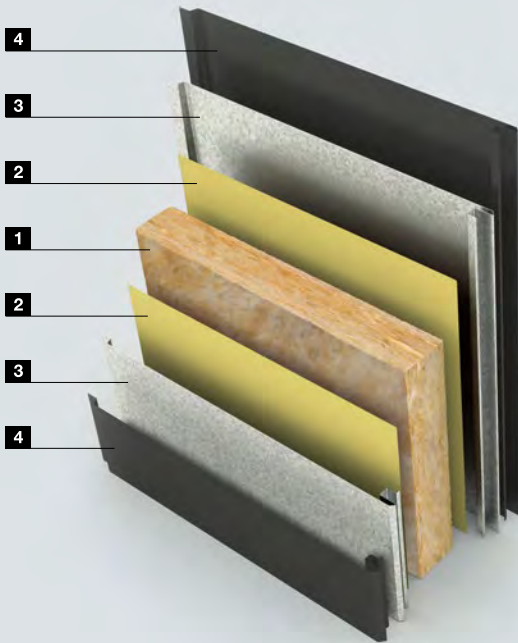

- 1 Brandschutzmaterial
- 2 Vollflächige Verklebung
- 3 Verzinktes Stahlblech  
Optional: Edelstahl V2 A, 1.4301
- 4 Optional: Grundbeschichtung in Grauweiß RAL 9002 oder hochwertige Pulverbeschichtung in 8 Vorzugsfarben, RAL nach Wahl, Metallic-Farben und NCS-Farben.

## Oberflächen

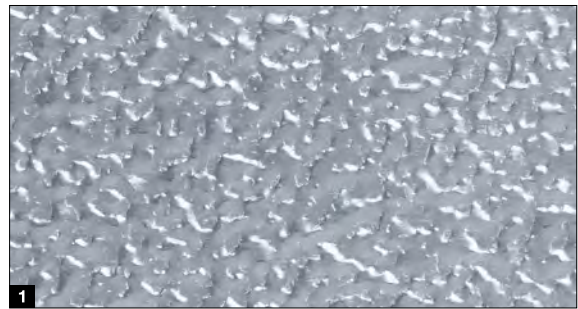

## Oberflächen

- 1 Pearlgrain, verzinkt
- 2 Glattes Stahlblech, verzinkt
- 3 Edelstahl V2 A, 1.4301, K 240

## Grundbeschichtung

- 4 RAL 9002 Grauweiß

## Hochwertige Pulverbeschichtung in 8 Vorzugsfarben

- 5 RAL 9016 Verkehrsweiß
- 6 RAL 9010 Reinweiß
- 7 RAL 9007 Graualuminium
- 8 RAL 9006 Weißaluminium
- 9 RAL 9005 Tiefschwarz
- 10 RAL 7035 Lichtgrau
- 11 RAL 7016 Anthrazitgrau
- 12 RAL 3000 Feuerrot

---

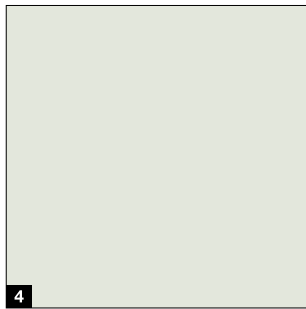
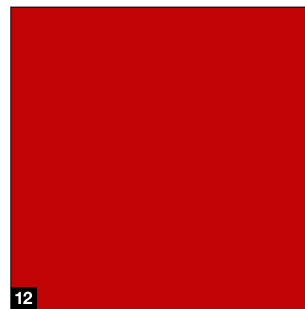
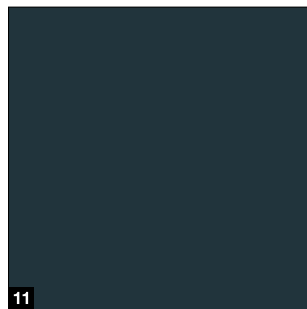
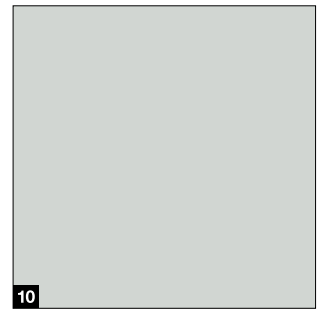
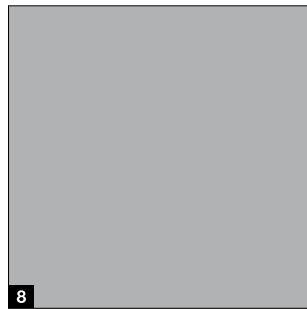
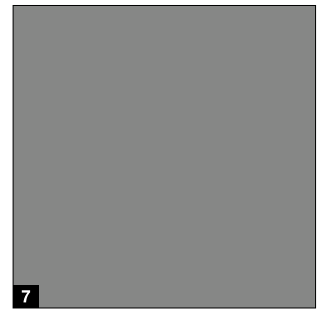
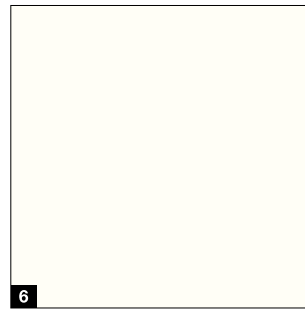
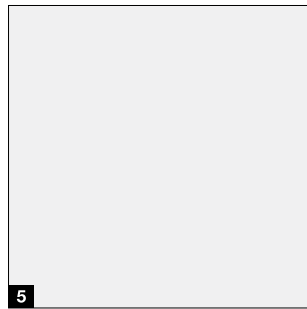
**Grundbeschichtung****Hochwertige Pulverbeschichtung in 8 Vorzugsfarben****Hinweis**

Dunkle Farben sind in Ausrichtung zur Sonne bei doppelwandigen Stahltoren und bei thermisch getrennten Toren zu vermeiden, da eine mögliche Lamellendurchbiegung die Funktion des Tors einschränken kann (Bi-Metall-Effekt). Die Abbildungen der Farben sind aus drucktechnischen Gründen nicht farbverbindlich. Bitte lassen Sie sich bei farbigen Toren von Ihrem Hörmann Vertriebspartner beraten. Alle Farbangaben in Anlehnung an RAL.

<sup>1)</sup> ausgenommen sind Perleffekt- und Leuchtfarben, geringe Farbabweichungen sind zulässig

# Antriebslösungen für Schiebetore

SupraMatic HT, ITO 500 FU



## Antrieb SupraMatic HT

- schnelles Öffnen und Schließen im täglichen Betrieb
- Entriegelung des Antriebs im Brandfall durch ein patentiertes Freilaufentriegelungssystem
- zuverlässiges Schließen des Feuerschutz-Schiebetors im Brandfall durch Gewichte
- bis 800 kg Torblattgewicht
- bis 6035 mm lichte Durchgangsbreite
- Impulsbetrieb „Auf-Zu“
- Bedienung über optionalen Handsender oder Taster
- serienmäßig mit interner Steuerung
- optional mit externer Steuerung 360 mit automatischem Zulauf

## ITO 500 FU

- schnelles Öffnen und Schließen im täglichen Betrieb
- Entriegelung des Antriebs im Brandfall durch ein patentiertes Freilaufentriegelungssystem
- zuverlässiges Schließen des Feuerschutz-Schiebetors im Brandfall durch Gewichte
- bis 2500 kg Torblattgewicht
- bis 8000 mm lichte Durchgangsbreite
- Totmann- oder Impulsbetrieb „Auf-Zu“
- Bedienung über optionalen Handsender oder Taster

# Steuerungen und Antriebszubehör

Zur komfortablen Bedienung



**Externe Steuerung 360**  
optional für SupraMatic HT;  
mit automatischem Zulauf;  
zweite Öffnungsbreite Halb-Auf;  
Signalleuchtenanschluss



**Steuerung 545**  
serienmäßig für ITO 500 FU



**Steuerung 560**  
optional für ITO 500 FU;  
mit Teilöffnungsposition



**Drucktaster DT 02**  
optional für SupraMatic HT und  
ITO 500 FU;  
öffnen oder schließen über  
eine Befehlstaste; separate  
Stopp-Taste



**HS 4 BS**  
optional für SupraMatic HT;  
4 Tastenfunktionen,  
Strukturoberfläche Schwarz matt



**Schlüsseltaster**  
**1 STUP 50**  
**2 STAP 50**  
optional für SupraMatic HT und  
ITO 500 FU;  
Unterputz- und Aufputzausführung,  
inkl. 3 Schlüssel



**Funk-Innentaster FIT 1 BS**  
optional für SupraMatic HT;  
1 Tastenfunktion mit großer  
Taste zur einfachen Bedienung



**LED-Signalleuchte TL40S rd / gn**  
optional für SupraMatic HT mit  
externer Steuerung 360;  
optional für ITO 500 FU;  
2-flammig rot / grün (230 V / 50 Hz)



**NEU. Multifunktionsauslösetaster H-BS BASIS**  
Taster Auf-Stopp-Zu (zur Bedienung der Antriebe SupraMatic HT  
und ITO 500 FU), Handauslösetaster „Abschluss Schließen“,  
integriertes optisch-akustisches Signal, Aufputzausführung

# Optionale Ausstattungen

Stumpf auflaufendes Schiebetor, Nischenklappen und Deckenklappen

## Stumpf auflaufendes Feuerschutz-Schiebetor ohne Einlaufprofil

Bei dieser exklusiven Lösung für den Objektbau schließt das Tor wandbündig. Der lichte Durchgang bleibt komplett erhalten. Ein Einlaufprofil, das die Gesamtansicht des Tors stört, entfällt.

### Ausführungen / Funktionen

- El<sub>2</sub>30 Feuerschutz-Schiebetor, stumpf auflaufend
- **NEU.** im Standard bis 3500 mm Torhöhe ohne Einlaufbolzen, ab 3500 mm Torhöhe bzw. bei Ausführung mit Schlupftür zusätzlich mit gefederten Edelstahl-Einlaufbolzen

## Nischenklappen und Deckenklappen

Mit diesen Lösungen können Schiebetore unauffällig in Wand und Decke integriert werden. Eine senkrechte Nischenklappe verblendet den Ein- und Auslaufbereich des Tors. Die Mindestnischenbreite beträgt 180 mm. Im Sturzbereich können die Laufschiene horizontal mit einer Deckenklappe verblendet werden. Diese wird manuell verschlossen. Der Öffnungsvorgang wird automatisch durch eine zeitversetzte Steuerung oder durch Feststellanlagen ausgelöst (siehe Seite 42). Nischen- und Deckenklappen sind auch für Teleskop-Schiebetore lieferbar. Die Klappen sind verzinkt mit Grundbeschichtung, mit hochwertiger Pulverbeschichtung in Farbe oder aus Edelstahl V2 A, 1.4301 erhältlich. Optional sind sie auch mit Edelstahl-Beplankungsrahmen für Gipskarton, Holz- oder Fliesenbeplankungen lieferbar.

### Stumpf auflaufendes Schiebetor

- 1 ohne Einlaufprofil
- 2 mit Einlaufprofil
- 3 mit Einlaufprofil und künstlichem Seitenanschlag

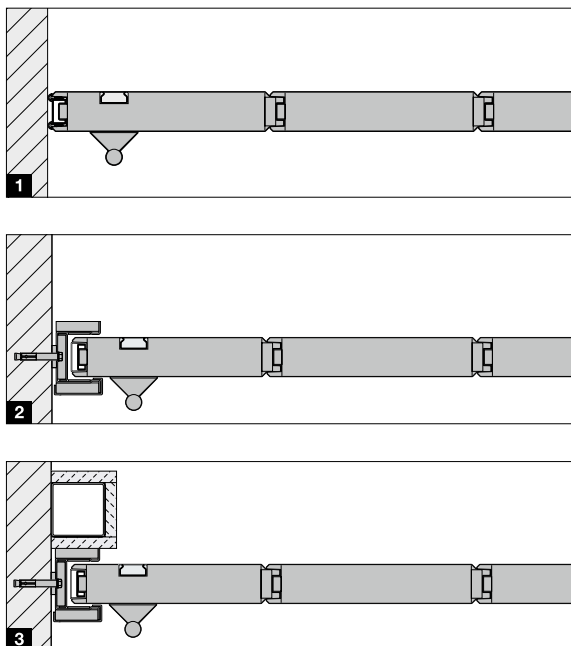

### Nischenklappe

- 4 geschlossenes Tor
- 5 Edelstahl V2A
- 6 geöffnetes Tor
- 7 mit Beplankungsrahmen für Holzapplikation (bauseitig beplankt)

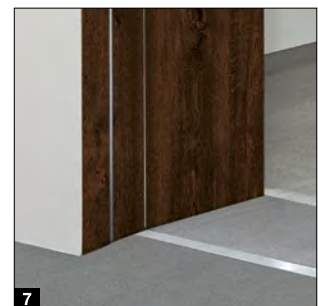

## Freilauf

Der Freilauf ermöglicht ein freies Positionieren des Torflügels in jeder Torstellung. So kann das Tor sehr leicht und z. B. auch nur halb geöffnet werden. Ideal für Feuerschutz-Schiebetore die mehrmals täglich bedient werden. Im Brandfall, bei Betätigung des Tasters oder bei Stromausfall schließt das Tor automatisch über den Freilaufschlitten und das Gegengewicht.

## Torblatt und Schlupftür sperrbar <sup>8</sup>

Für 1- und 2-flügelige Feuerschutz-Schiebetore erhalten Sie optional Bogenriegel- oder Hakenfallenschlösser mit PZ-Zylinder im Torblatt.

Zum einfachen Nachrüsten von 1- und 2-flügeligen Toren ist ein Nachrüsts Schloss erhältlich.

## Bogenriegelschloss / Hakenfallenschloss

- Dornmaß 120 mm PZ und RZ
- Dornmaß 250 mm PZ (z. B. bei Nischenklappe)

## Rammschutz-Poller und Rammschutz-Bügel

- optionaler Anfahrerschutz für Schiebetore
- verzinkt bzw. RAL 1021 Raps gelb lackiert

### Rammschutz-Poller (B x H)

1000 x 114 mm <sup>9</sup>

### Rammschutz-Bügel (B x H)

1250 x 400 mm, Typ 1 <sup>10</sup>

625 x 400 mm, Typ 2 <sup>11</sup>

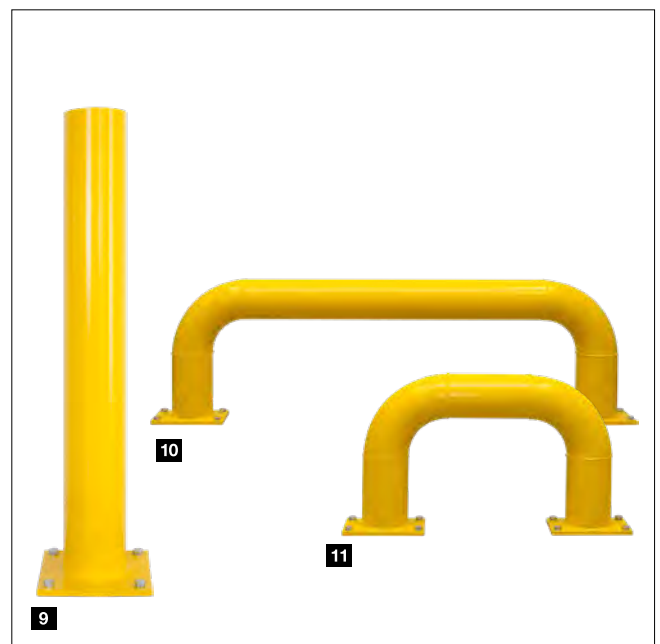

# Feststellanlagen für Feuerschutzabschlüsse FSA

Im Tagbetrieb komfortabel geöffnet und im Brandfall sicher geschlossen

## Feststellanlagenzentrale FSA-Basis <sup>1</sup>

Im Brandfall kann mit einem Handauslösetaster das Schiebe- bzw. Hubtor geschlossen werden. Ein akustisches Warnsignal kann mit einem Schalter in der Steuerung aktiviert werden.

## Feststellanlagenzentrale (DIBt-Zulassung)

### FAA-Plus mit Notstromversorgung <sup>2</sup>

Die Feststellanlagenzentrale FAA-Plus kombiniert die Energieversorgung, Akkupufferung, Brandmelderauswertung, Handauslösetaster und Rückstelleinrichtung zusammen in einem Gehäuse. Durch die akkugepufferte Energieversorgung ist eine Offenhaltung des Schiebe- bzw. Hubtors auch bei Stromausfall gewährleistet.

## Feststellanlagenzentrale (DIBt-Zulassung)

### FSA-FLEXControl ohne Notstromversorgung <sup>3</sup>

Die FSA-FLEXControl ist Netzgerät, Handtaster, Alarm-speicher und Resettaster in einem und als Feststell-anlagenzentrale nach DIBt-Richtlinien für Deutschland zugelassen. Zusammen mit zugelassenen Brandmeldern bildet sie eine Feststellanlage zur Ansteuerung von Schiebe- bzw. Hubtoren.

## Optisch-akustische Warnanlage <sup>4</sup>

Serienmäßig ist in allen Steuerungs- und Feststellanlagenkomponenten eine akustische Warnanlage enthalten. Das akustische Warnsignal kann mittels Schalter in der Steuerung aktiviert werden. Optional ist eine optisch-akustische Warnanlage bestehend aus FSA-OAW und Blitzleuchte (ca. 100 dB) nach DIN EN 14600 lieferbar.



# NEU. Feuerschutz- und Förderanlagenabschluss

Für fahrerlose Transportsysteme FTS

## Tore mit fahrerlosen Transportsystemen (FTS)

Wird ein Brandschutz-Schiebetor oder Hubtor mit einem fahrerlosen Transportsystem (FTS) durchfahren, so wird der Verwendungszweck von einem Feuerschutzabschluss (FSA) zu einem Förderanlagenabschluss (FAA). Aus diesem Grund müssen der Feuerschutzabschluss und die Feststellanlagensteuerung für den neuen Verwendungszweck angepasst werden sowie von einem Sachverständigen abgenommen werden.

Gemäß Richtlinie bestehen fahrerlose Transportsysteme (FTS) im Wesentlichen aus folgenden Komponenten:

- fahrerlose Transportfahrzeuge
- Einrichtungen zur Standortbestimmung und Infrastruktur
- Einrichtungen zur Datenübertragung
- Kommunikation mit dem Abschluss (FAA)

Beim Einsatz von fahrerlosen Transportsystemen (FTS) sind insbesondere folgende Anforderungen / Funktionalitäten zu berücksichtigen:

- im Brandfall darf der Abschluss nur dann schließen, wenn sich kein fahrerloses Transportsystem (FTS) im Schließbereich befindet
- nach Ablauf einer definierten Zeit ist eine Zwangsschließung des Abschlusses durchzuführen, auch dann, wenn sich noch ein Fahrzeug im Schließbereich befindet
- beim Ausfall der Spannungsversorgung muss die Feststellanlage mithilfe einer integrierten Notstromversorgung einen sicheren Zustand einnehmen (Tor temporär offen halten und kontrolliert schließen)



# Einbaudaten

Für 1-flüglige, 2-flüglige, Teleskop-Ausführung

## Horizontalschnitte

1-flüglige Ausführung \*

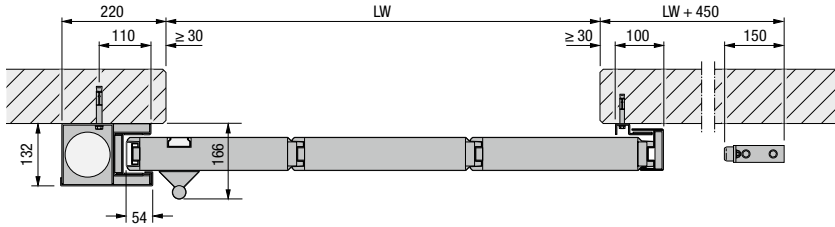

## Vertikalschnitte

1- und 2-flüglige Ausführung

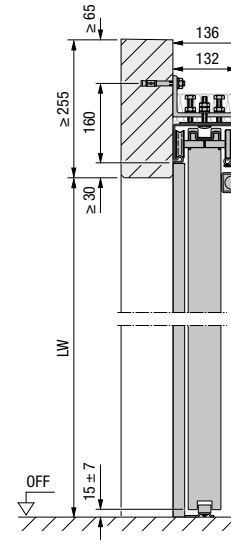

2-flüglige Ausführung

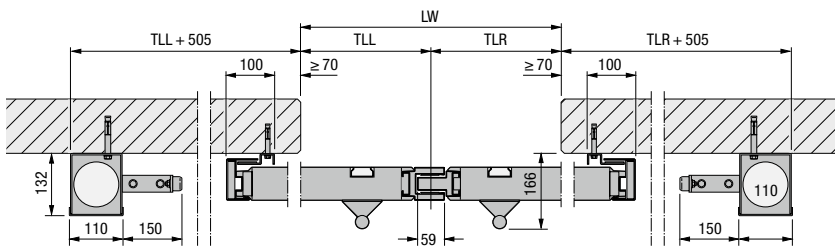

Teleskop-Ausführung 2-fach

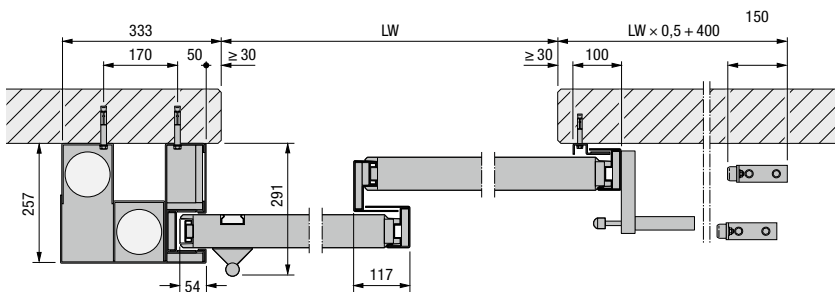

Teleskop-Ausführung 2-fach

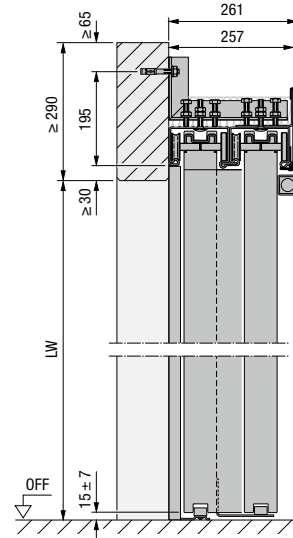

Bei E1<sub>2</sub>60 und E1<sub>2</sub>90 Toren ist mehr Platz im Einlaufbereich erforderlich.

Maße in mm

### Horizontalschnitte

Stumpf auflaufendes 1-flügliges Schiebetor

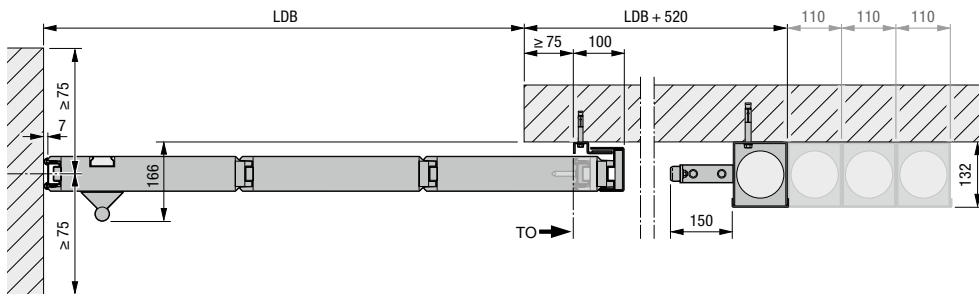

Alle Maße beziehen sich auf die Ausführung EI<sub>2</sub>30

#### Wichtig

bis 3500 mm Torhöhe ohne Einlaufbolzen  
ab 3500 mm Torhöhe bzw. bei Ausführung mit Schlupftür  
zusätzlich mit gefederten Edelstahl-Einlaufbolzen

Stumpf auflaufendes Teleskop-Schiebetor

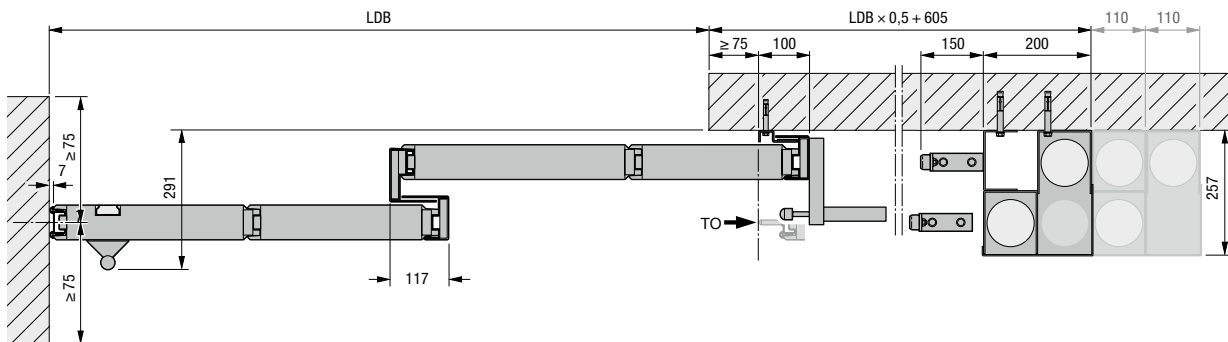

#### Wichtig

bis 3500 mm Torhöhe ohne Einlaufbolzen  
ab 3500 mm Torhöhe bzw. bei Ausführung mit Schlupftür  
zusätzlich mit gefederten Edelstahl-Einlaufbolzen

### Erläuterungen

- LW** Lichte Wandöffnung
- TLL** Teilung Links
- TLR** Teilung Rechts
- LDB** Lichte Durchgangsbreite
- OFF** Oberkante Fertigfußboden

Die abgebildeten Torschnitte zeigen die Ausführungsvariante normal einlaufend, Wandmontage, ohne Rauchschutzfunktion.

#### Hinweis

Die einzuhaltenden Bautoleranzen richten sich nach der Maßgabe der bauaufsichtlichen Zulassung der Feuer- und Rauchschutz-Schiebetore.

Maße in mm

# Einbaudaten

## Schiebetore mit Schlupftür

### Türansichten

Gehtür ohne Schwelle

Gehtür mit 22 mm Schwelle

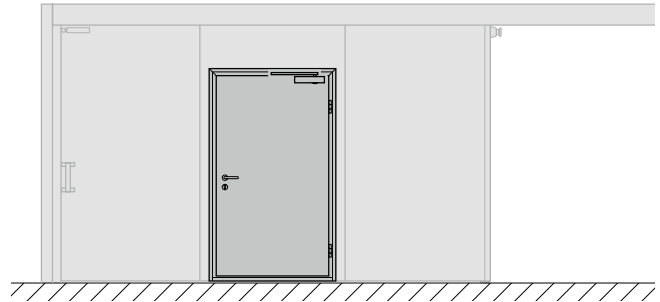
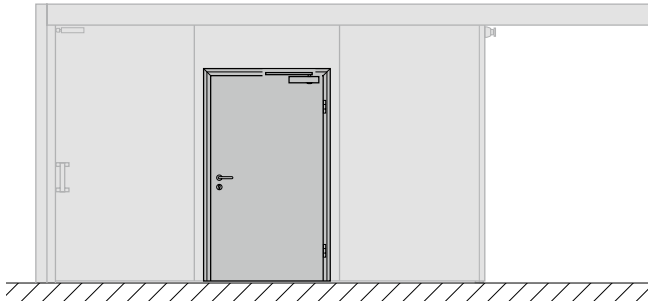

### Vertikalschnitte

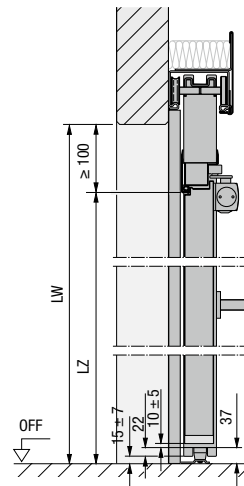
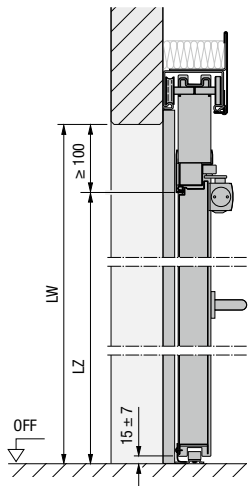

### Horizontalschnitt

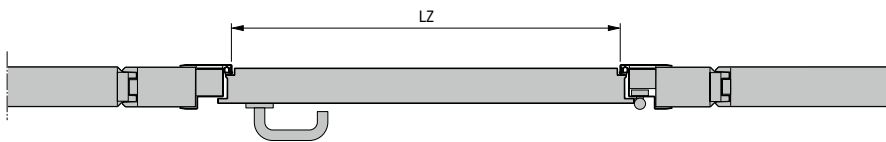

Maße in mm

## Horizontalschnitt

### 1-flügliges Feuerschutz-Schiebetor

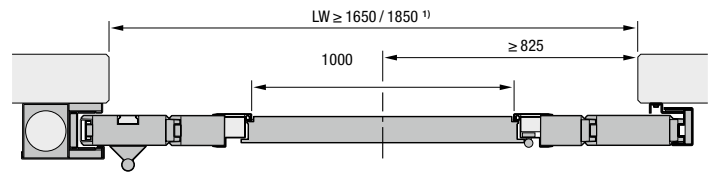

### 2-flügliges Feuerschutz-Schiebetor, asymmetrische Teilung

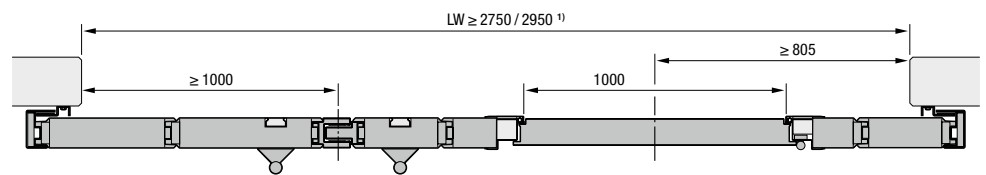

### 2-flügliges Feuerschutz-Schiebetor, gleiche Teilung

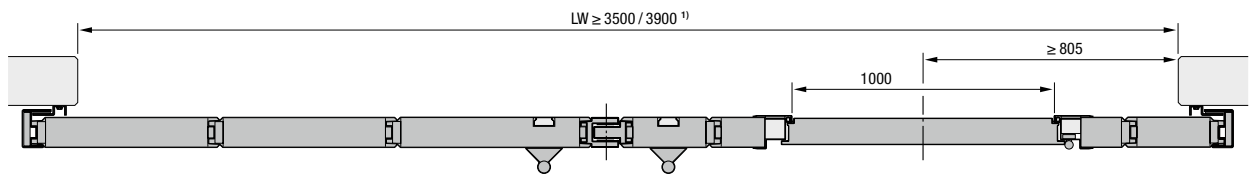

### Teleskop-Schiebetor, 2-fach

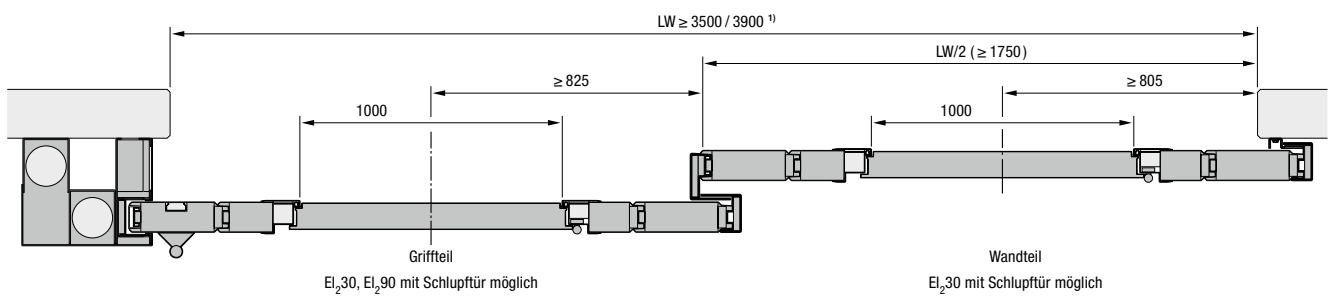

## Erläuterungen

- LW** Lichte Wandöffnung
- LZ** Lichtes Zargenmaß
- OFF** Oberkante-Fertig-Fußboden

Die abgebildeten Torschnitte zeigen die Ausführungsvariante normal einlaufend, Wandmontage, ohne Rauchschutzfunktion.

<sup>1)</sup> Schlupftüren mit einer lichten Durchgangsbreite > 1000 mm

Maße in mm

# Einbaudaten

## Wandanschlüsse

### Wände aus Beton

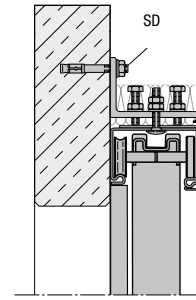
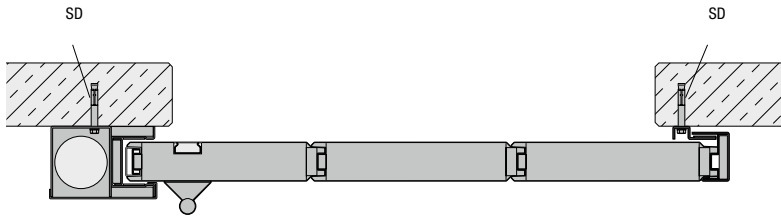

### Wände aus Mauerwerk

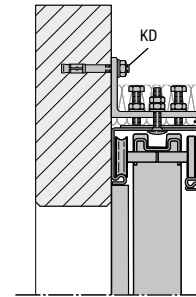
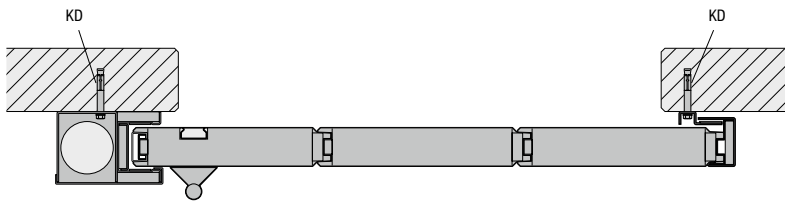

### Wände aus Porenbeton

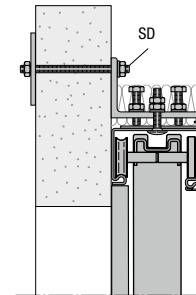
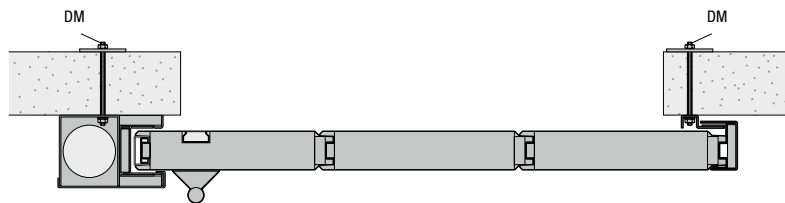

Nur in Verbindung mit einem Stahl-Betonsturz gemäß statischem Nachweis. Der Sturz ist entsprechend der Laufschiene­länge über den Toröffnungsbereich hinaus zu führen.

### Wände aus Holz

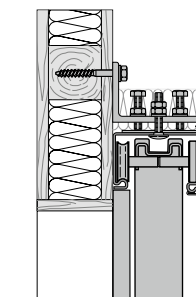
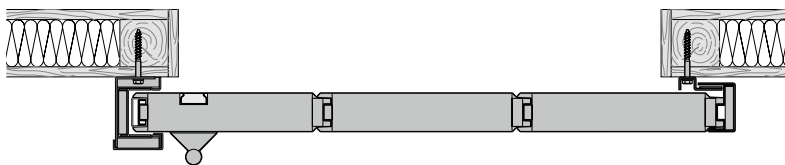

### Bekleidete Stahl-Bauteile

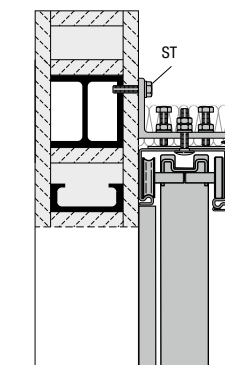
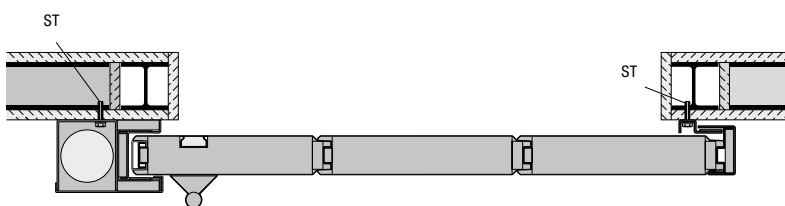

Bekleidete Stahlstützen und / oder -träger mindestens der Feuerwiderstandsklasse F90, Kurzbezeichnung F90-A nach DIN 4102-4.

Maße in mm

### Wandmontage am Sturz

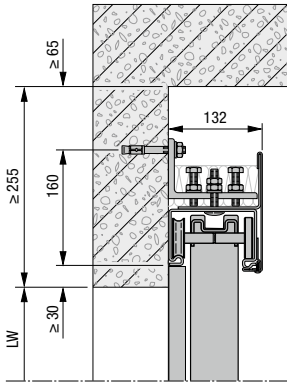

### Wandmontage an der Wand

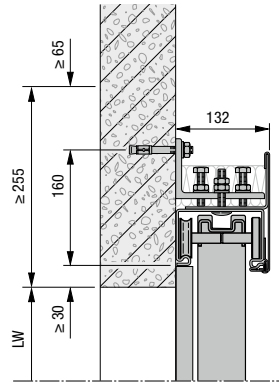

### Erläuterungen

- LW** Lichte Wandöffnung
- DM** Durchschraubmontage mit Gewindestange M10, Mutter, Scheibe und Gegenplatte
- SD** Stahl-Spreizdübel  $\varnothing 10$  (M6)  $\times \geq 80$
- ST** Schraube M8
- KD** Kunststoffdübel 10  $\times$  120 mm

### Direkte Deckenmontage

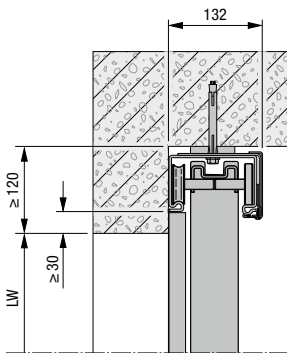

### Direkte Deckenmontage mit künstlichem Sturz

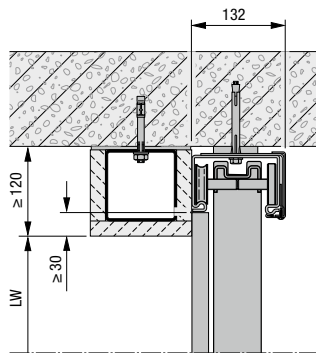

### Direkte Deckenmontage ohne künstlichem Sturz\*

\* bis EI<sub>2</sub>30 erhältlich

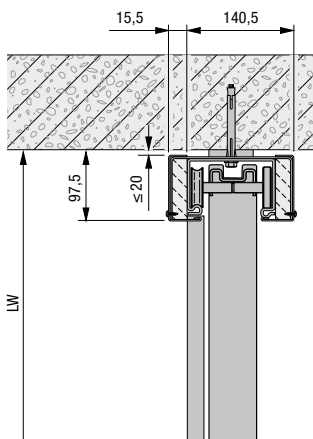

### Abgehängte Deckenmontage bis max. 200 mm Gewindestangenlänge

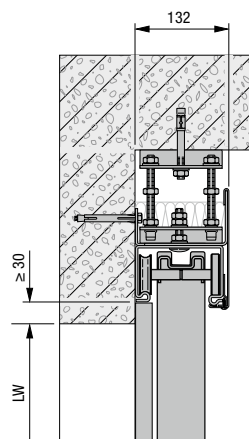

Maße in mm



### Deckenklappen für den Sturzbereich

Vertikalschnitt Teleskop-Schiebetor

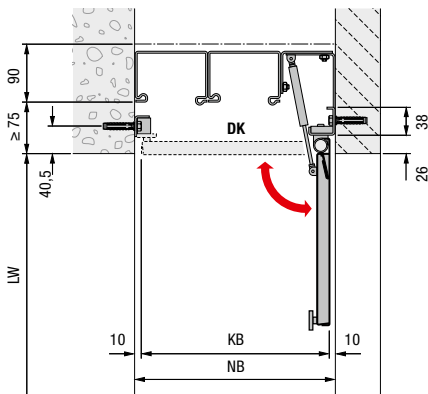

### Deckenklappen für den Sturzbereich

Vertikalschnitt 1-, 2-flügliges Schiebetor

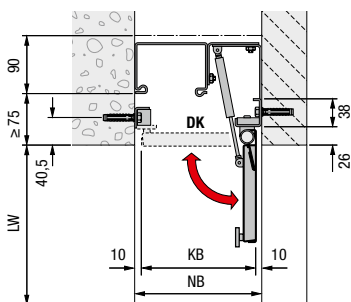

### Erläuterungen

- LW** Lichte Wandöffnung
- LZ** Lichtes Zargenmaß
- EK** Einlaufklappe
- AK** Auslaufklappe
- DK** Deckenklappe
- KB** Klappenbreite
- NB** Nischenbreite

Die abgebildeten Torschnitte zeigen die Ausführungsvariante normal einlaufend, Wandmontage, ohne Rauchschutzfunktion.

### Hinweis

Bei Nischenbreite  $\leq 340$  mm ist ein Torblatt mit höhenversetztem Muschelgriff auf beiden Seiten erforderlich. Bei Toren mit eingebauter Gehtür sind auf beiden Seiten Muscheldrucker und ein integrierter Obentürschließer Dorma ITS 96 erforderlich. Der nachträgliche Einbau von Nischenklappen in bestehende Toranlagen ist aufgrund einer erforderlichen größeren Türüberdeckung nicht möglich.

Die einzuhaltenden Bautoleranzen richten sich nach der Maßgabe der bauaufsichtlichen Zulassung der Feuer- und Rauchschutz-Schiebetore.

### Beplante Nischenklappen

Die Beplankung auf Edelstahl-Beplankungsrahmen mit Holz, Gips und Fliesen ist bis zu einer Stärke von 10 mm möglich.  
Max. Beplankungsgewicht: 25 kg/m<sup>2</sup>

Platzbedarf und Schattenfugen weichen von den Werten der Standardklappen ab.

# Einbaudaten

## Drehflügel Tore

### Erläuterungen

- LW** Lichte Wandöffnung
- BRB** Baurichtmaßbreite
- BRH** Baurichtmaßhöhe
- LDB** Lichte Durchgangsbreite
- LDH** Lichte Durchgangshöhe
- MLB** Mauerlichte Breite
- AD** Auflaufdämpfer
- AP** Auflaufpuffer
- GG** Gegengewicht
- TUK** Torunterkante in Offenstellung
- OFF** Oberkante-Fertig-Fußboden

### Horizontalschnitt

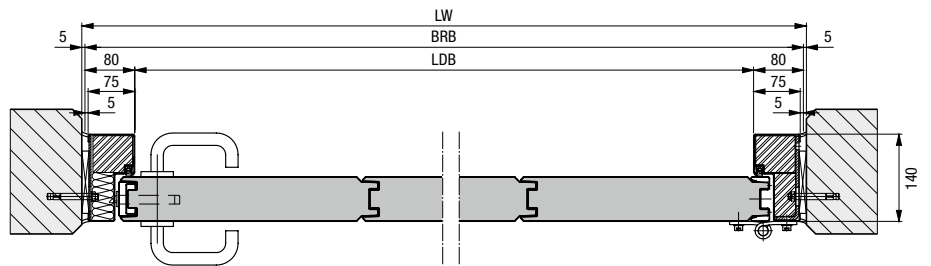

### Vertikalschnitt

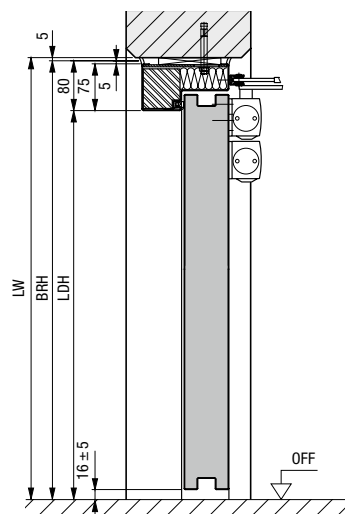

### 90° Offenstellung

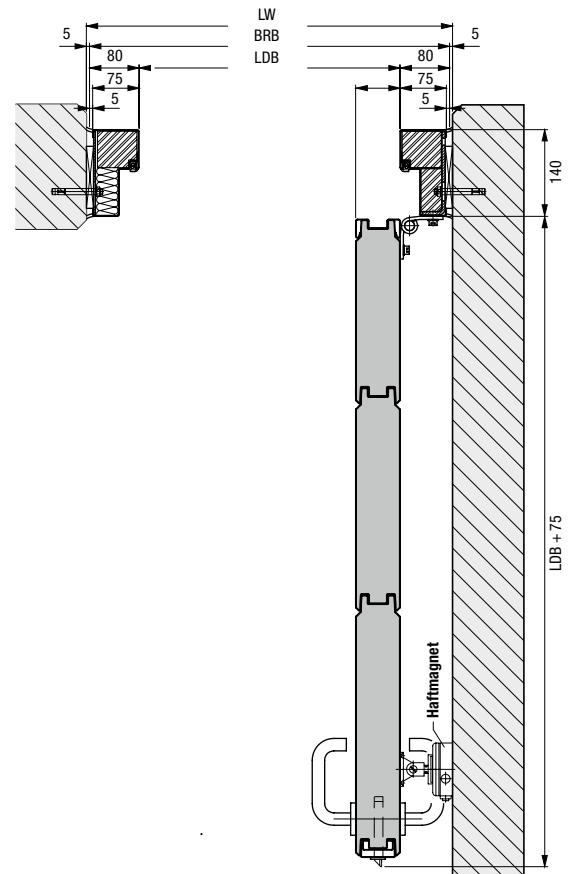

Maße in mm

### Horizontalschnitt

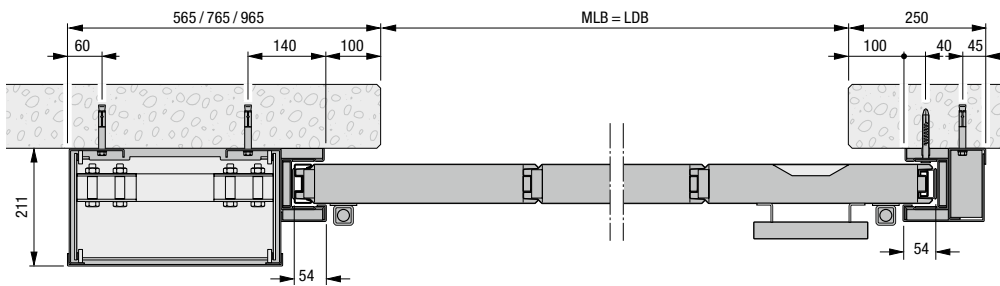

### Vertikalschnitt

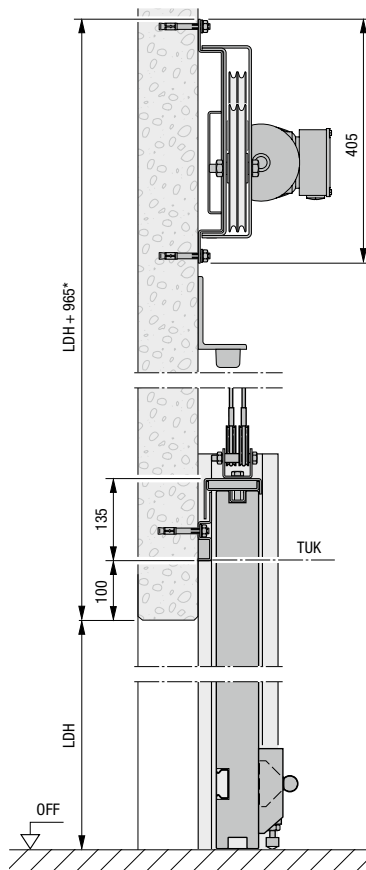

### Toransicht

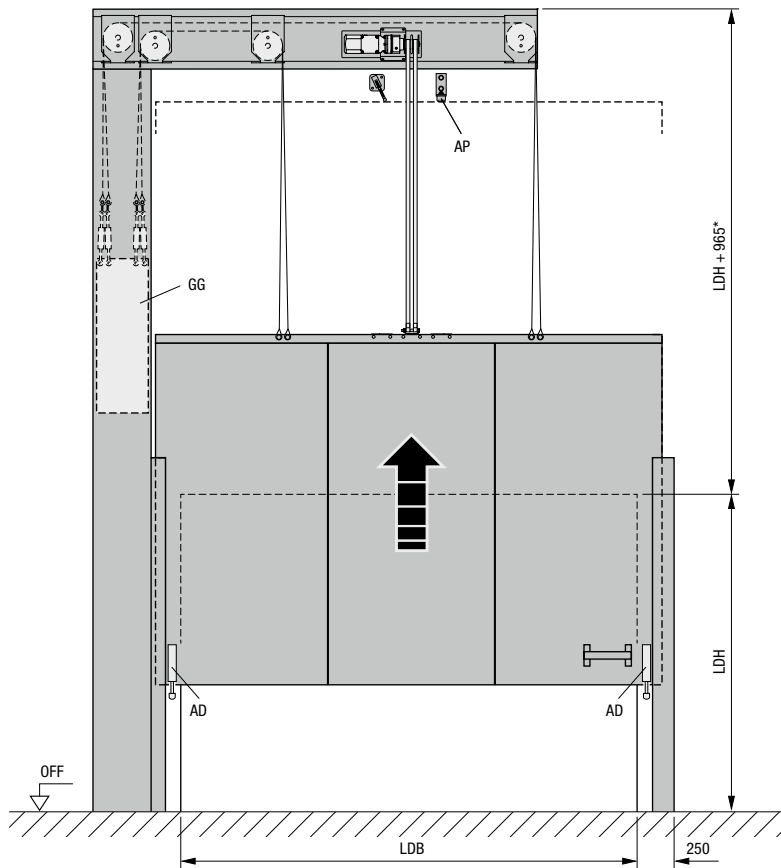

\* ab LDH 4101 = LDH + 1015 mm

Maße in mm

# Alles aus einer Hand für den Objekt- und Industriebau

Unser großes Produktprogramm bietet für jede Anforderung die passende Lösung. Alle unsere Produkte sind exakt aufeinander abgestimmt und gewährleisten eine hohe Funktionssicherheit. Aus diesen Gründen sind wir Ihr starker, zukunftsorientierter Partner für den Objekt- und Industriebau.

**INDUSTRIETORE. VERLADETECHNIK. SCHIEBETORE.  
OBJEKTTÜREN. ZUFAHRTSKONTROLLSYSTEME.**



Die gezeigten Produkte sind teilweise mit Sonderausstattungen ausgerüstet und entsprechen nicht immer der Standardausführung. Die abgebildeten Oberflächen und Farben sind aus drucktechnischen Gründen nicht farbverbindlich. Urheberrechtlich geschützt. Nachdruck, auch auszugsweise, nur mit unserer Genehmigung. Änderungen vorbehalten.