



POLLER UND DURCHFABRTSSPERREN

NEU. Plug & Play Poller, Mobiler RoadBlocker M30 (vollzertifiziert)

HÖRMANN



4



18



30



Inhalt

4	Gute Gründe für Hörmann
18	Anwendungsbereiche
20	Security Poller
24	Security Design-Poller
26	High Security Poller
28	High Security Durchfahrtssperren und Reifenkiller
28	High Security Mobile Fahrzeugsperrern
30	Ausführungen, Zubehör, Technik
32	Security Line
47	High Security Line
58	Ausstattungen für Poller
62	Durchfahrtssperren und Reifenkiller
66	Mobile Fahrzeugsperrre OktaBlock
68	Mobile Durchfahrtssperre RoadBlocker M30
70	Online Zufahrtsskontrolle Hörmann Access Control (HAC)
71	Standsäulen
72	Zubehör

Markenqualität

Das Familienunternehmen Hörmann bietet alle wichtigen Bauelemente für das Bauen und Modernisieren aus einer Hand. Sie werden in hochspezialisierten Werken nach dem neuesten Stand der Technik gefertigt. Darüber hinaus arbeiten unsere Mitarbeiterinnen und Mitarbeiter intensiv an neuen Produkten, ständigen Weiterentwicklungen und Detailverbesserungen. So entstehen Patente und Alleinstellungen am Markt.





WIR DENKEN UND HANDELN GRÜN. Als Familienunternehmen sind wir uns der Verantwortung für nachfolgende Generationen bewusst und bieten auf Kundenwunsch alle Produkte für den Objektbau optional CO₂-neutral an. Damit besteht die Möglichkeit, mit der Kaufentscheidung die Kompensationskosten für verbleibende Emissionen zu übernehmen und so aktiv einen Beitrag zu leisten. Hörmann verfolgt mit der Nachhaltigkeitsstrategie das Ziel, Emissionen zu reduzieren und zu vermeiden. Wir decken unseren kompletten Strombedarf an allen europäischen Produktionsstandorten zu 100% mit bezogenem Ökostrom aus erneuerbaren Energien. Zusätzlich reduzieren wir durch viele weitere Maßnahmen unseren Verbrauch und sparen jährlich mehr als 75000 Tonnen CO₂ ein. Die verbleibenden Emissionen kompensieren wir durch die Förderung von zertifizierten Klimaschutzprojekten in Kooperation mit ClimatePartner.



Weitere Informationen finden Sie unter www.hoermann.com/nachhaltigkeit



ClimatePartner
zertifiziertes Produkt
climate-id.com/FYZNUF



CO₂
berechnen
reduzieren
beitragen

Nachhaltig geplant und kompetent beraten

Erfahrene Fachberater der kundennahen Vertriebsorganisation begleiten Sie von der Objektplanung über die technische Klarstellung bis hin zur Bauabnahme. Komplette Arbeitsunterlagen, wie z. B. Einbaudaten, erhalten Sie immer aktuell unter www.hoermann.com



STARKER PARTNER FÜR ZUFAHRTSKONTROLLSYSTEME.

Innovation entsteht bei Hörmann im eigenen Haus: Hoch qualifizierte Mitarbeiter in den Entwicklungsabteilungen sind für Produktoptimierungen und Neuentwicklungen zuständig. So entstehen marktreife Produkte von hoher Qualität, die weltweit eine große Akzeptanz genießen. Alle wesentlichen Systemkomponenten werden von Hörmann selbst entwickelt und produziert. Das garantiert hohe Kompatibilität, volle Funktionalität und optimale Sicherheit. Das große Produktprogramm an Pollern für unterschiedliche Anwendungsbereiche, Durchfahrtssperren, Reifenkillern und kompletten Steuerungskonzepten macht uns zu einem starken Partner für Sicherheitslösungen.



PRODUKTPORTAL FÜR ARCHITEKTEN UND PLANER.

Eine klare Bedienstruktur sowie die Suchfunktion bieten Ihnen einen schnellen Zugriff auf Ausschreibungstexte, Technische Daten, Zertifikate, CAD-Zeichnungen und vieles mehr. Weiterhin können von vielen Produkten die BIM-Daten für den Building Information Modeling Prozess zur effizienten Planung, Entwurf, Konstruktion und Verwaltung von Gebäuden bereitgestellt werden. Fotos und fotorealistische Darstellungen ergänzen die Informationen vieler Produkte.



**PRODUCTS
FOR BIM**

Wir sind Mitglied des Fachverbands Bauprodukte digital im Bundesverband Bausysteme e.V.



Ausschreibungstexte, CAD-Zeichnungen, BIM-Daten und Dokumente für Ihr Projekt finden Sie unter:
<https://produktportal.hoermann.de>

TITELSEITE. Automatische Security Line Poller H mit hydraulischem Antrieb und feststehende Security Line Poller

SEITE 2. Automatische High Security Line Poller mit elektromechanischem Antrieb

Montage- und servicefreundlich

Alle Funktionskomponenten unserer Poller sind montagefreundlich verbaut und ermöglichen eine sehr schnelle und einfache Inbetriebnahme. Zudem lässt sich die neue Generation der Zufahrtssysteme auch in digitale Service- und Fernwartungskonzepte integrieren. Das reduziert die Wartungs- und Servicekosten und macht Hörmann Zufahrtssysteme insgesamt wirtschaftlich und nachhaltig.





Service rund um die Uhr

SCHNELLER SERVICE. Für die Zufahrtskontrollsysteme empfehlen wir einen halbjährlichen Wartungszyklus. In vielen Ländern bietet Hörmann Beratung, Wartung und Reparatur an. Durch unser flächendeckendes Service-Netz sind wir auch in Ihrer Nähe und rund um die Uhr für Sie einsatzbereit. Unsere Kunden können sich auf uns verlassen.



10-Jahre-Nachkaufgarantie

HÖRMANN ERSATZTEILE. Für alle Komponenten sind Hörmann Ersatzteile mit 10 Jahren Nachkaufgarantie selbstverständlich.



High Security Poller mit bürstenlosem elektromechanischen Antrieb



UMWELTFREUNDLICH UND FLEXIBEL MONTIERT. Bei Pollern mit integriertem hydraulischen Antrieb sind alle Funktionskomponenten kompakt in der Pollereinheit verbaut. Das integrierte Hydrauliksystem erfordert nur eine geringe Ölmenge, wodurch das Umweltrisiko erheblich reduziert wird. Wir verwenden serienmäßig biologisch abbaubares Öl, um Umweltrisiken praktisch auszuschließen. Security und High Security Poller mit integriertem elektromechanischem Antrieb sind besonders umweltfreundlich und wartungsarm. Da sie kein Hydrauliköl benötigen, erfüllen sie auch strengste Umweltschutzaufgaben. Für die Automatischen Poller M50 wurde eine Umweltproduktdeklaration (EPD) erstellt, welche die umweltrelevanten Eigenschaften in Form von objektiven Daten über den gesamten Lebenszyklus des Pollers abbildet.



Umweltproduktdeklaration für Automatische Poller M50



Reg. EPDITALY0412 Valid. 25.05.2028
www.epditaly.it

Ein weiterer Vorteil beider Ausführungen:

Die Steuerung kann über eine Strom-/Steuerleitung bis zu 80 Meter von hydraulischen Pollern bzw. bis zu 50 Meter von elektromechanischen Pollern entfernt montiert werden.

Sichere Technik und attraktives Design

Das umfangreiche Programm an Pollern umfasst automatische, halbautomatische, feststehende und entnehmbare Ausführungen (siehe Seite 21 und 22) zur Absicherung und Verkehrsregelung von innerstädtischen Bereichen, öffentlichen Plätzen und Firmengeländen. Die intelligenten Konstruktionen verbinden eine ansprechende Optik mit sicherer Technik.





Automatischer Poller
A 220-600 H



Halbautomatischer Poller
S 220-600 G



Feststehender Poller
F 220-600 CF



Anstichtsgleich

ANSICHTSGLEICHE POLLERAUSFÜHRUNGEN. Für eine individuelle Kombination von Pollern der Security und High Security Line sind die Zylinder aller Poller in den einzelnen Systemen anstichtsgleich. Zudem können feststehende, halbautomatische und automatische Poller durch die anstichtsgleiche Bodenplatte perfekt miteinander kombiniert werden. So ergibt sich ein 100%ig harmonisches Gesamtbild.

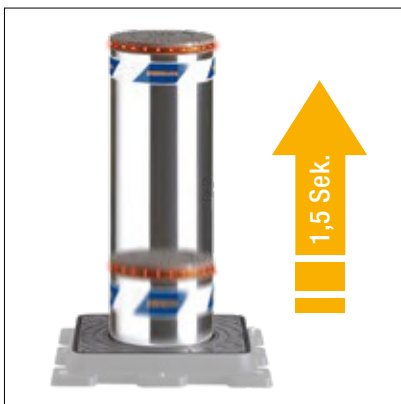

SCHNELLE SICHERHEIT IM NOTFALL. Eine freigegebene Zufahrt muss kein Sicherheitsrisiko sein. Durch die EFO-Notfunktion (Emergency Fast Operation) werden die versenkten Poller und Durchfahrtssperren sowie Reifenkiller in nur ca. 1,5 Sekunden sehr schnell ausgefahren. Dort, wo die EFO-Notfunktion bauseitig in ein Sicherheitskonzept eingebunden sein muss, z. B. in Hochsicherheitseinrichtungen wie Gefängnissen oder militärischen Einrichtungen, erfüllen unsere High Security Poller diese Anforderungen. Sie bieten in Notfall-Situationen schnelle Sicherheit.

Individuelle Steuerungskonzepte

Mit einer flexiblen Steuerung lassen sich komplette Steuerungskonzepte mit mehreren Pollern zusammenfassen. Innerhalb dieses Konzepts können Master- und Slave-Beziehungen zwischen den Pollern konfiguriert werden.





EINFACHE MONTAGE UND WARTUNG. Die Verbindung der Steuerung erfolgt über servicefreundliche Schnellanschluss-Klemmen. Diese vereinfachen die Montage und erleichtern die spätere Wartung. Weiterhin kann die Steuerung mit Bedienelementen (wie z. B. Codetaster) und/oder weiteren Anschlusseinheiten, z. B. für Induktionsschleifen, erweitert werden.

Nur bei Hörmann
Funksystem BiSecur

BiSecur

MAXIMALE SICHERHEIT DANK BISECUR. Die Zufahrtskontrollsysteme können auch komfortabel mit dem BiSecur Funksystem bedient werden. Das von Hörmann entwickelte, extrem sichere Verschlüsselungsverfahren gibt Ihnen die Sicherheit, dass kein Fremder das Funksignal kopieren kann.

HÖRMANN ACCESS CONTROL (HAC). Über das selbst entwickelte Online-Verwaltungssystem Hörmann Access Control (HAC) können Poller zur Regelung der Ein- und Ausfahrt komfortabel und sicher aus der Ferne bedient und verwaltet werden. Die flexible Lösung ermöglicht eine individuelle Zufahrtsberechtigung und eine optionale Vergabe von bis zu 2000 Ausweismedien.

→ Weitere Informationen finden Sie ab Seite 70.

Höchste Sicherheit und maximale Funktion

Das Sicherheitsniveau eines Pollers wird anhand von unterschiedlichen Aufprallenergien bemessen. Die Energie, mit der ein Fahrzeug aufprallt, ist abhängig vom Fahrzeugtyp, Gewicht und Geschwindigkeit. Die Aufprallenergie ist entscheidend für Beschädigungen und Funktion der Poller.





Reale Crashtests mit hohen Lasten schaffen optimale Voraussetzungen für die offiziellen Prüfungen in den anerkannten Prüfstellen zur Erteilung der amtlichen Zulassung. In diesem Test fährt z. B. ein 7,5 Tonnen schwerer LKW (ferngesteuert) mit einer Geschwindigkeit von 80 km/h gegen eine Durchfahrtsperre. Die unterschiedlichen Zertifizierungen aus den USA und Europa sind international gleichwertig anerkannt, wenn sie die gleichen Anforderungen erfüllen.



Zertifizierung DOS SD-SDT – 02.01

Durchgeführt durch das Texas Transportation Institute
The Texas A&M University System,
Texas U.S.A.



Zertifizierung PAS68:2013

Durchgeführt durch Aisico srl
Crash Test Center, Pereto (Aq) – Italy

Crash Test – K12 Rating

Fahrzeuggewicht: 6,8 t
Geschwindigkeit: 80 km/h
Aufprallenergie: 1679012 Joule (J)

Crash Test – Rating PAS68:2013

Fahrzeuggewicht: 7,5 t
Geschwindigkeit: 80 km/h
Aufprallenergie: 1851852 Joule (J)

Crash Test – K4 Rating

Fahrzeuggewicht: 6,8 t
Geschwindigkeit: 50 km/h
Aufprallenergie: 655864 Joule (J)

Crash Test – Rating PAS68:2013

Fahrzeuggewicht: 7,5 t
Geschwindigkeit: 50 km/h
Aufprallenergie: 723380 Joule (J)



Zertifizierung ASTM F2656-07

Durchgeführt durch Karco Engineering, LLC.
Automotive Research Center, Adelanto CA, U.S.A.



Zertifizierung IWA14-1:2013

Durchgeführt durch das Aisico srl
Crash Test Center, Pereto (Aq) – Italy

Crash Test – M50 Rating

Fahrzeuggewicht: 6,8 t
Geschwindigkeit: 80 km/h
Aufprallenergie: 1679012 Joule (J)

Crash Test – Rating IWA14-1:2013

Fahrzeuggewicht: 7,2 t
Geschwindigkeit: 80 km/h
Aufprallenergie: 1777778 Joule (J)

Crash Test – M30 Rating

Fahrzeuggewicht: 6,8 t
Geschwindigkeit: 50 km/h
Aufprallenergie: 655864 Joule (J)

Crash Test – Rating IWA14-1:2013

Fahrzeuggewicht: 7,2 t
Geschwindigkeit: 50 km/h
Aufprallenergie: 694444 Joule (J)



Zertifizierung DIN SPEC 91414-1:2021

Durchgeführt durch CTS GmbH
crashtest-service.com, Munster – Germany



Zertifizierung ISO 22343-1:2023

Durchgeführt durch CTS GmbH
crashtest-service.com, Münster – Germany

Crash Test – Rating IWA 14-1:2013

Fahrzeuggewicht: 7,4 t
Geschwindigkeit: 50 km / h
Aufprallenergie: 723000 Joule (J)

Crash Test – Rating ISO 22343-1:2023

Fahrzeuggewicht: 7,2 t
Geschwindigkeit: 48 km/h
Aufprallenergie: 689000 Joule (J)

**Verschiebeproofung
Manipulationsproofung**

früheres US- Prüfverfahren	aktuelles US- Prüfverfahren	aktuelles Prüfverfahren Großbritannien	bisherige internationale Prüfverfahren	aktuelle internationale Prüfverfahren ¹
K4	M30	PAS68	IWA 14-1	ISO 22343-1
K12	M50	PAS68	IWA 14-1	ISO 22343-1

Vergleich der Zertifikate aus den USA, Großbritannien und International

¹ Der ISO-Standard ersetzt den IWA-Standard. Alle zukünftigen Crashtests werden nach ISO durchgeführt.

Qualitäts- und Sicherheitsprüfungen

Neu- und Weiterentwicklungen der Security Line sowie der High Security Line werden in internen und externen Tests auf ihre Widerstandsfähigkeit gegen das Aufprallen mit unterschiedlichen Lasten sowie die Funktion in Abhängigkeit von Temperaturen und Witterungen geprüft.



KLIMATEST. Die Funktionssicherheit wird bei unterschiedlichen Klimabedingungen in speziellen Klimatests sichergestellt. In Klimaprüfkammern werden hierzu Temperaturen (von -40 °C bis $+70\text{ °C}$), Witterungen und Luftfechtigkeiten simuliert. Diese Tests bei intensiven Beanspruchungen garantieren eine zuverlässige Funktion und eine lange Lebensdauer unserer Zufahrtskontrollsysteme.

SCHLAGPENDELTEST. Die Widerstandsfähigkeit von Security Line Pollern gegen das Aufprallen ohne Zerstörung der Poller werden in speziellen Schlagpendeltests geprüft. Eine Stahlkugel an einem Pendel simuliert dabei die Lasten, die bei einem Aufprall mit unterschiedlichen Geschwindigkeiten und Fahrzeugtypen entstehen. Auch die Aufprallhöhe wird individuell getestet. So können wir die hohe Sicherheit unser Poller garantieren und noch weiter verbessern.

Nur bei Hörmann

Aufprallenergie ohne Zerstörung für Security Line Poller 275 geprüft durch TÜV Rheinland

100%IGE FUNKTIONSSICHERHEIT. Alle Zufahrtskontrollsysteme werden vor der Auslieferung auf ihre 100%ige Funktion getestet. Dabei werden alle mechanischen und hydraulischen Feineinstellungen sowie Elektro- und Steuerungseinstellungen jeder einzelnen Systemkomponente geprüft. Bei Anlagen mit mehreren Komponenten wird die Kompatibilität aller Schnittstellen und Funktionen sichergestellt. Durch dieses Verfahren garantieren wir eine schnellstmögliche Montage und einen funktionssicheren Betrieb des Zufahrtskontrollsystems.

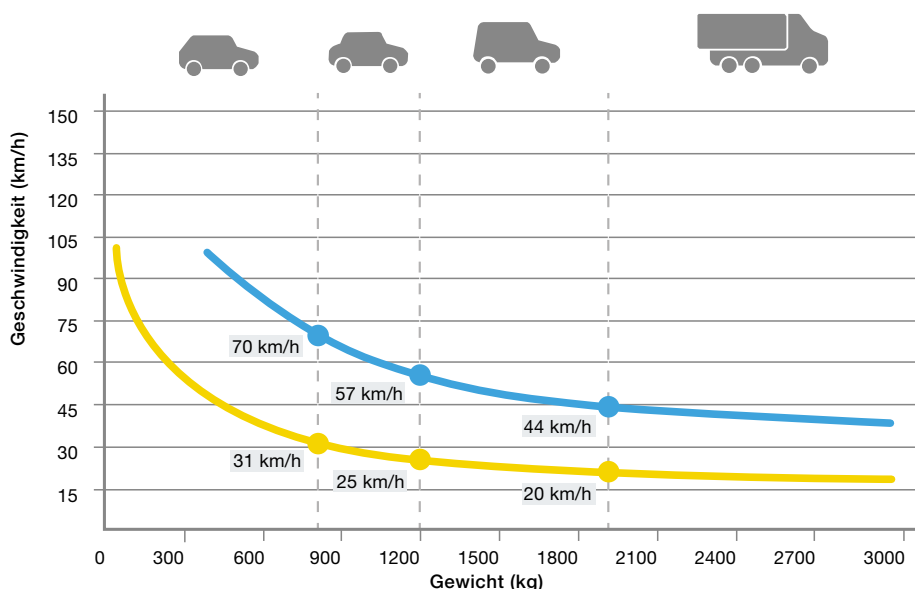

Die Werte im unteren Diagramm zeigen an, bei welcher Geschwindigkeit und welchem Fahrzeuggewicht eine bestimmte Aufprallenergie erzeugt wird.

Aufprallenergie mit Zerstörung

Die Durchfahrt des Fahrzeugs wird vermieden, aber durch den Crash entstehen am Poller dauerhafte Schäden in der Mechanik sowie an der Konstruktion. Der Poller muss ausgetauscht werden.

Aufprallenergie ohne Zerstörung

Die Durchfahrt des Fahrzeugs wird vermieden und die Funktion und Sicherheit des Pollers sind weiterhin gewährleistet.

Fahrzeugtypen

- Kleinfahrzeuge mit bis zu 800 kg Gesamtgewicht
- Personenkraftwagen mit bis zu 1200 kg Gewicht
- Transporter mit bis zu 1900 kg Gewicht
- Lastkraftwagen mit über 1900 kg Gewicht

Aufprallenergie mit Zerstörung¹
 ■ 150000 Joule (J)

Aufprallenergie ohne Zerstörung¹
 ■ 40000 Joule (J)

¹ am Beispiel des Pollers F 220-600 / 800 CF





Anwendungsbereiche

- 20 Security Poller
- 24 Security Design-Poller
- 26 High Security Poller
- 28 High Security Durchfahrtssperren und Reifenkiller
- 28 High Security Mobile Fahrzeugsperrern

Automatische Poller

Erhältlich sind automatische Poller in zwei Ausführungen: in der Ausführung mit integriertem elektromechanischem Antrieb für mittlere und in der Variante mit integriertem hydraulischem Antrieb für hohe Nutzungsfrequenzen. Besonders hohen Schutz bietet der automatische Poller RI-H mit verstärktem Zylindermaterial.

- Weitere Informationen zu den automatischen Pollern der Security Line finden Sie ab Seite 34
- Weitere Informationen zu den Ausstattungsmöglichkeiten für Poller finden Sie ab Seite 58.





OBEEN. Automatische Poller mit hydraulischem Antrieb

LINKS. Einbaufertige automatische Plug & Play Poller mit elektromechanischem Antrieb

Automatische Plug & Play Poller

Der einbaufertige elektromechanische Poller A 114-600 / 800 E ist besonders schnell und einfach in etwa 1 Stunde zu montieren und eignet sich ideal für Anwendungen im privaten Wohnungsbau. Der Plug & Play Poller ist darüber hinaus optimal kombinierbar mit den feststehenden Design-Pollern. Durch seinen geringen Stromverbrauch ist er zudem besonders umweltfreundlich. Der Poller A 114-600 / 800 E verfügt über einen integrierten BiSecur Funk-Empfänger und kann optional mit der BiSecur App oder der Hörmann Cloud Unit sicher und komfortabel ferngesteuert und verwaltet werden.

- Weitere Informationen zum automatischen Plug & Play Poller finden Sie auf Seite 32
- Weitere Informationen zu BiSecur finden Sie auf Seite 72
- Weitere Informationen zu Cloud Unit finden Sie auf Seite 73





OBEN. Feststehende und automatischer Poller mit Bodenplatte

UNTEN RECHTS. Feststehender Poller mit Steinummantelung

Poller mit Steinummantelung

Für einzigartige Gestaltungsmöglichkeiten liefern wir feststehende und automatische Poller mit einem Durchmesser von 275 mm in vielen Steinarten und Farben sowie individuelle Zylinderabdeckungen.

- Weitere Informationen zu den feststehenden Pollern der Security Line finden Sie ab Seite 42.
- Weitere Informationen zu den Ausstattungsmöglichkeiten für Poller finden Sie ab Seite 58.



Feststehende Poller

Die feststehenden Poller mit Bodenplatte sind ansichtsgleich mit automatischen und halbautomatischen Pollern. Bei Beschädigungen lassen sich die Zylinder demontieren. Als Einstiegsmodell mit gutem Preis-Leistungs-Verhältnis eignen sich die feststehenden Poller mit Bodenanker. Für besonders hohen Schutz sind die feststehenden Poller RI-FF mit verstärktem Zylindermaterial und verstärkter Bodenbefestigung zu empfehlen.



Halbautomatische Poller

Mit integrierten Gasdruckfedern sind halbautomatische Poller für niedrige Nutzungsfrequenzen geeignet. Für die Installation ist kein Stromanschluss erforderlich.

Entnehmbare Poller

Bei sehr niedrigen Nutzungsfrequenzen von ca. zwei Zyklen pro Tag empfehlen sich entnehmbare Poller, die ohne Werkzeug abnehmbar sind.

Design-Poller

Die neuen Design-Poller können Gehwege, Fußgängerzonen oder öffentliche Plätze einfach, elegant und kostengünstig vom restlichen Straßenverkehr trennen. Sie werden vorrangig in einer Reihe aufgestellt, sodass es für zum Beispiel Autos nicht möglich ist, dort zu parken oder zwischen ihnen hindurch zu fahren. Fußgänger oder Fahrradfahrer haben aber weiterhin einen barrierefreien Durchgang bzw. Durchfahrt.

→ Weitere Informationen zu den halbautomatischen und entnehmbaren Pollern der Security Line finden Sie ab Seite 39.

→ Weitere Informationen zu Design-Pollern finden Sie ab Seite 45.





OBEN. Entnehmbarer Poller mit geschlossenem Deckel

UNTEN LINKS. Halbautomatischer Poller mit Pflasterrahmen

UNTEN RECHTS. Design-Poller LH mit Schlossaufnahme für Fahrräder

High Security Poller

Um sensible Bereiche sicher zu schützen, eignen sich die Poller der High Security Line. Sie sind in automatischen, halbautomatischen, entnehmbaren und feststehenden Ausführungen erhältlich, wurden nach internationalen Crashtests zertifiziert und erfüllen die entsprechenden Sicherheitsanforderungen.

→ Weitere Informationen zu den Crash-Test-Bedingungen finden Sie auf Seite 15.



OBEN RECHTS. Elektromechanische High Security Poller aus Stahl

UNTEN LINKS. Elektromechanische High Security Poller aus Stahl





Elektromechanische High Security Poller

Die High Security Poller mit bürstenlosem elektromechanischen Antrieb sind die optimale Lösung bei besonders strengen Umweltschutzaufgaben, da sie kein Hydrauliköl benötigen. Sie sind sehr wartungsarm und servicefreundlich. Durch die Soft-Start- und Soft-Stopp-Funktion erfolgen die Zylinderbewegungen sehr schonend.

→ Weitere Informationen zu den High Security Pollern finden Sie ab Seite 47.



OBEN LINKS. Reifenkiller M

OBEN RECHTS. Durchfahrtssperre Road Blocker 1000 mit hydraulischem Antrieb

UNTEN LINKS. Mobile Fahrzeugsperrre OktaBlock

UNTEN RECHTS. Mobile Durchfahrtssperre Road Blocker M30

Durchfahrtssperren

Für erhöhte Sicherheit bei bis zu sechs Meter breiten Ein- und Ausfahrten empfiehlt sich der Einsatz von Durchfahrtssperren. Sie sind erhältlich in den Varianten Road Blocker 500 mit einer Sperrhöhe von 500 mm bzw. 1000 mm beim Road Blocker 1000. Die Road Blocker 500 SF und 1000 SF können einfach und schnell auf geeignetem Bodenbelag montiert werden, da keine Erdarbeiten erforderlich sind.

Reifenkiller

Reifenkiller ermöglichen eine kontrollierte einseitige Durchfahrt und verhindern gleichzeitig die Durchfahrt in die Gegenrichtung. Während die Variante Tyre Killer M in eine Richtung stets überfahren werden kann, wird der Tyre Killer H gesenkt, wenn ein Fahrzeug passieren soll.

→ Weitere Informationen zur Durchfahrtssperre und zum Reifenkiller finden Sie ab Seite 62.



Mobile Fahrzeugsperrren



**HIGH
SECURITY**

Der Hörmann OktaBlock sichert Zufahrten und Zugänge zu Veranstaltungen wie Stadtfeste oder Weihnachtsmärkte unter freiem Himmel wirksam vor durchbrechenden Kraftfahrzeugen. Das Design ist unauffällig und wird deshalb nicht als bedrohlich empfunden.

Der mobile Roadblocker M30 ist die optimale Ergänzung zum Hörmann OktaBlock zur Absicherung von Durchfahrten. Während mit dem OktaBlock große Areale schnell und wirtschaftlich abgesichert werden können, kommt der mobile Road Blocker M30 an Durchlassstellen für Fahrzeuge zum Einsatz.

Mit unseren beiden mobilen Fahrzeugsperrren sichern Sie Veranstaltungen zeitlich flexibel, ortsungebunden und kosteneffizient ab.

→ Weitere Informationen zum OktaBlock finden Sie ab Seite 66.

→ Weitere Informationen zum mobilen RoadBlocker M30 finden Sie ab Seite 68.







Ausführungen Zubehör Technik

- 32 Plug & Play Poller | Security Line
- 34 Automatische Poller | Security Line
- 39 Halbautomatische Poller | Security Line
- 40 Entnehmbare Poller | Security Line
- 42 Feststehende Poller | Security Line
- 45 Design-Poller | Security Line
- 47 Automatische Poller | High Security Line
- 49 Halbautomatische Poller |
High Security Line
- 50 Entnehmbare Poller | High Security Line
- 51 Feststehende Poller | High Security Line
- 53 Feststehende Poller mit flacher
Bodenbefestigung | High Security Line
- 58 Ausstattungen für Poller
- 62 Durchfahrtssperren | High Security Line
- 64 Reifenkiller | High Security Line
- 65 Ausstattungen für
Durchfahrtssperren und Reifenkiller
- 66 Mobile Fahrzeugsperrung OktaBlock
- 68 Mobile Durchfahrtssperre
RoadBlocker M30
- 70 Hörmann Access Control (HAC)
- 71 Standsäulen
- 72 Zubehör

Automatische Plug & Play Poller

Mit integriertem elektromechanischen Antrieb



- für mittlere (ca. 100 Zyklen/Tag) Nutzungsfrequenzen
- Einstiegsmodell mit sehr gutem Preis-Leistungs-Verhältnis
- Poller aus gebürstetem Edelstahl V2A (AISI 304) mit integriertem Fundamentkasten und elektromechanischem Antrieb
- Einhaltung strenger Umweltschutzaufgaben, da kein Einsatz von Hydrauliköl
- Umweltfreundlich dank geringem Stromverbrauch
- minimaler Wartungsaufwand
- Einfach und schnell zu installieren (<1 Stunde / Stk.)
- Optimal kombinierbar mit den feststehenden Design-Pollern
- Serienmäßig integrierter BiSecur Funk-Empfänger zur sicheren und komfortablen Bedienung von bis zu 2 Pollern
- Steuerung via BlueSecur App, Cloud Unit optional möglich
- Abstand zwischen Poller und Steuereinheit bis zu 30 m



	A 114-600 E	A 114-800 E
Durchmesser (mm)	114	114
Höhe (mm)	600	800

Technische Daten

Geschwindigkeit, heben (cm/s)	8	8
Geschwindigkeit, senken (cm/s)	11	11
Belastungsklasse nach EN 124	D400 (40 Tonnen)	D400 (40 Tonnen)
manuelles Absenken bei Stromausfall	●	●
integrierter elektromechanischer Antrieb	●	●
Notstromversorgung	○	○
Zyklen (ca. pro Tag)	100	100
Gesamtzyklen (max. Lebensdauer)	200000	200000
Temperaturbereich	-20 °C bis +60 °C ¹	-20 °C bis +60 °C ¹

● = Standardausstattung ○ = optionale Ausstattung

¹Für Temperaturen unter 0 °C empfehlen wir eine optionale Heizung

Ausstattungsöglichkeiten: Bedienung per Funk, LED-Beleuchtung, Heizelement, Fernzugriff CloudUnit W5-B. Weitere Informationen dazu finden Sie ab Seite 58.

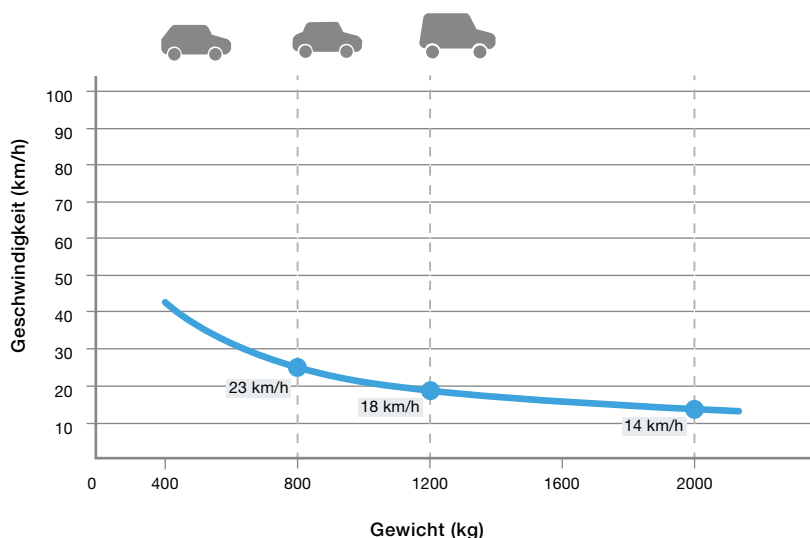

Aufprallenergie mit Zerstörung
■ 16000 Joule (J)

Optionale Ausstattungen

LED-Beleuchtung ¹

- bessere Sichtbarkeit bei Nacht

Heizelement ³

- zuverlässiger Betrieb in Gebieten mit Schnee- und Eisgefahr

Vielfältige Ansteuerungsmöglichkeiten ⁴

- BiSecur Handsender und weitere BiSecur Bedienelemente
- Fernsteuerung per BlueSecur App (Bluetooth)
- Fernsteuerung per Hörmann Cloud Unit

Individuelles Logo auf Zylinderdeckel ²

- eigenes Logo möglich
- erhöhte Werbewirksamkeit

Notstromversorgung ³

- zur Überbrückung von Stromausfällen



1



2

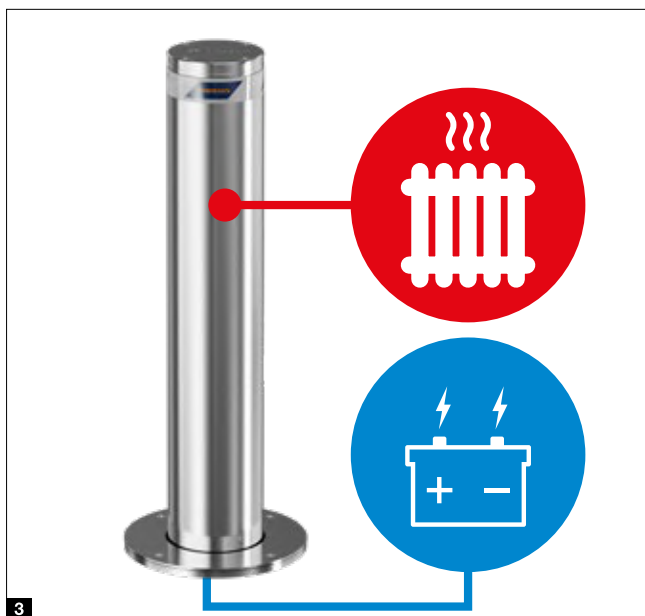

3



4

Automatische Poller E

Mit integriertem elektromechanischen Antrieb



- für mittlere (ca. 100 Zyklen/Tag - A-127) oder hohe Nutzungsfrequenzen (ca. 1000 Zyklen/Tag - A-220 / A-275)
- A-127: Einstiegsmodell mit sehr gutem Preis-Leistungs-Verhältnis
- Steuereinheit für die gleichzeitige Steuerung bis 3 (A-127) bzw. 3, 6 und 9 (A-220 / A-275) Poller
- Einhaltung strenger Umweltschutzauflagen, da kein Einsatz von Hydrauliköl
- einfacher Austausch ohne weitere Bauarbeiten von hydraulischen Pollern mit 220 mm und 275 mm Durchmesser möglich, da Montage im vorhandenen Fundamentkasten
- Abstand zwischen Poller und Steuereinheit bis zu 30 m



	A 127-600 E	A 127-800 E
Durchmesser (mm)	127	127
Höhe (mm)	600	800
Technische Daten		
Geschwindigkeit, heben (cm/s)	9,5	11
Geschwindigkeit, senken (cm/s)	12	14
Belastungsklasse nach EN 124	D400 (40 Tonnen)	D400 (40 Tonnen)
automatisches Absenken bei Stromausfall (durch Akku)	●	●
Abschaltautomatik (deaktivierbar)	●	●
integrierter elektromechanischer Antrieb	●	●
Zyklen (ca. pro Tag)	100	100
Gesamtzyklen (max. Lebensdauer)	200000	200000
Aufprallenergie mit Zerstörung (J)	150000	150000
Aufprallenergie ohne Zerstörung (J)	20000	20000
Temperaturbereich	-40 °C bis +70 °C ¹	-40 °C bis +70 °C ¹

● = Standardausstattung ○ = optionale Ausstattung -- = nicht erhältlich
¹Für Temperaturen unter 0 °C empfehlen wir eine optionale Heizung

Informationen zu den Ausstattungsmöglichkeiten finden Sie ab Seite 58.

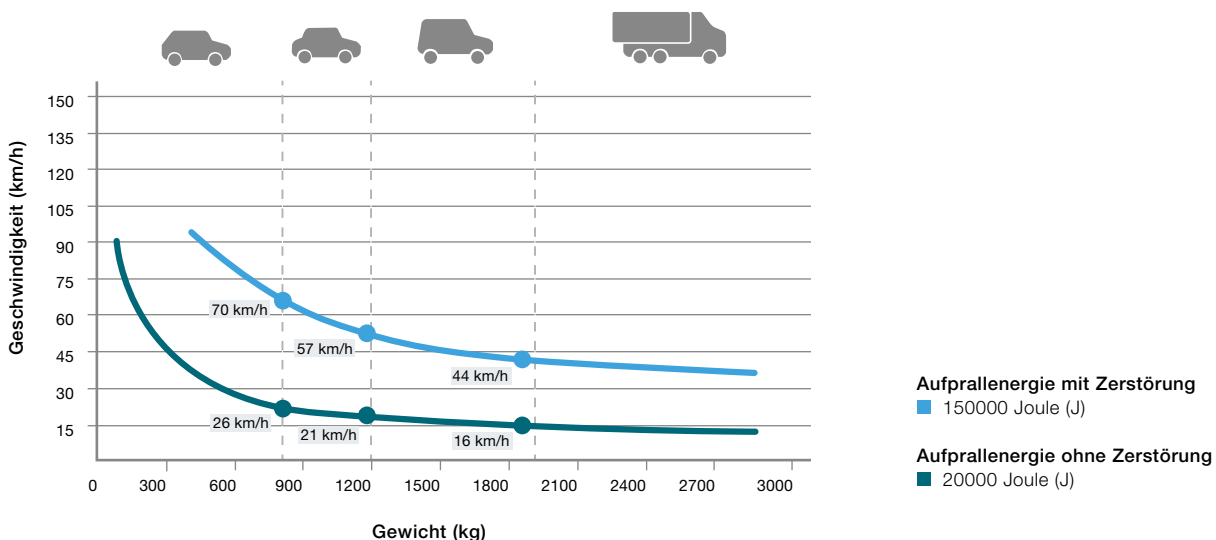



	A 220-600 E	A 220-800 E	A 275-600 E	A 275-800 E
Durchmesser (mm)	220	220	275	275
Höhe (mm)	600	800	600	800

Technische Daten

Geschwindigkeit, heben (cm/s)	9,5	11	9,5	11
Geschwindigkeit, senken (cm/s)	12	14	12	14
Belastungsklasse nach EN 124	D400 (40 Tonnen)	D400 (40 Tonnen)	D400 (40 Tonnen)	D400 (40 Tonnen)
automatisches Absenken bei Stromausfall (durch Akku)	●	●	●	●
Abschaltautomatik (deaktivierbar)	●	●	●	●
integrierter elektromechanischer Antrieb	●	●	●	●
Zyklen (ca. pro Tag)	1000	1000	1000	1000
Gesamtzyklen (max. Lebensdauer)	1500000	1500000	1500000	1500000
Aufprallenergie mit Zerstörung (J)	150000	150000	150000	150000
Aufprallenergie ohne Zerstörung (J)	20000	20000	20000	20000
Temperaturbereich	-40 °C bis +70 °C ¹	-40 °C bis +70 °C ¹	-40 °C bis +70 °C ¹	-40 °C bis +70 °C ¹

● = Standardausstattung ○ = optionale Ausstattung

- = nicht erhältlich

¹ Für Temperaturen unter 0 °C empfehlen wir eine optionale Heizung

Informationen zu den Ausstattungsmöglichkeiten finden Sie ab Seite 58.

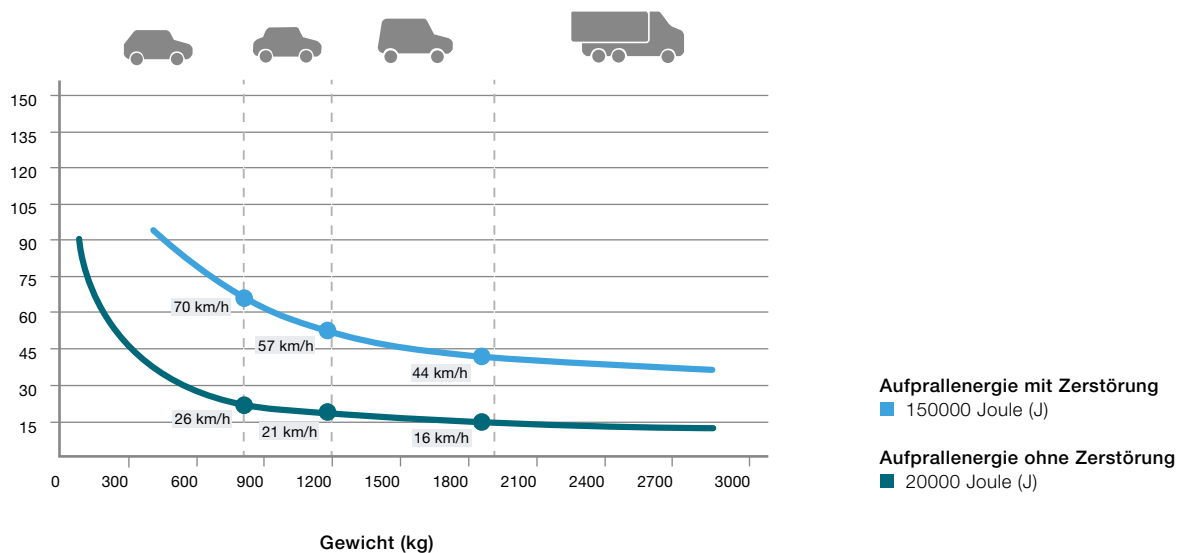

Automatische Poller H

Mit integriertem hydraulischen Antrieb



- für hohe Nutzungsfrequenzen (ca. 2000 Zyklen/Tag)
- automatisches Heben und Senken durch integrierten hydraulischen Antrieb
- erweiterbare Steuereinheit für die gleichzeitige Steuerung von mehreren Pollern
- Abstand zwischen Poller und Steuereinheit bis zu 80 m



	A 127-600 H	A 127-800 H
Durchmesser (mm)	127	127
Höhe (mm)	600	800

Technische Daten

Geschwindigkeit, heben (cm/s)	15	15
Geschwindigkeit, senken (cm/s)	25	25
Belastungsklasse nach EN 124	D400 (40 Tonnen)	D400 (40 Tonnen)
manuelles Notabsenken bei Stromausfall	●	●
automatisches Absenken bei Stromausfall	○	○
Abschaltautomatik (deaktivierbar)	●	●
integrierter hydraulischer Antrieb	●	●
Zyklen (ca. pro Tag)	2000	2000
Gesamtzyklen (max. Lebensdauer)	3000000	3000000
Aufprallenergie mit Zerstörung (J)	150000	150000
Aufprallenergie ohne Zerstörung (J)	30000	30000
Temperaturbereich	-40 °C bis +70 °C ¹	-40 °C bis +70 °C ¹

● = Standardausstattung ○ = optionale Ausstattung – = nicht erhältlich
¹Für Temperaturen unter 0 °C empfehlen wir eine optionale Heizung

Informationen zu den Ausstattungsmöglichkeiten finden Sie ab Seite 58.

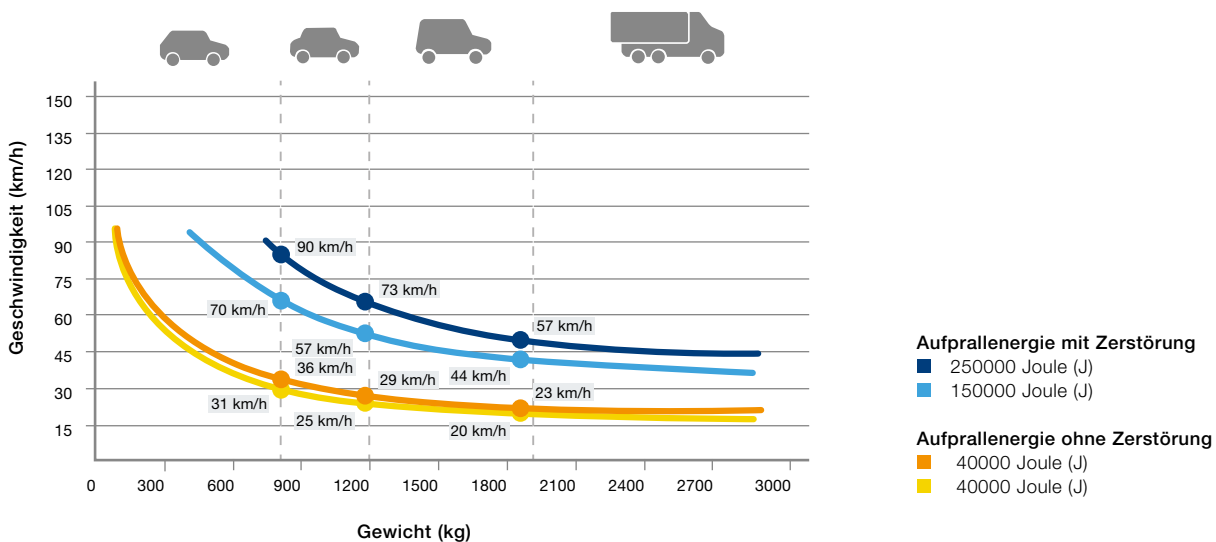



- für hohe Nutzungsfrequenzen (ca. 2000 Zyklen/Tag)
- automatisches Heben und Senken durch integrierten hydraulischen Antrieb
- A 275-600 / A 275-800 H: Optional Ausführung aller Hauptkomponenten in Edelstahl
- erweiterbare Steuereinheit für die gleichzeitige Steuerung von mehreren Pollern
- Abstand zwischen Poller und Steuereinheit bis zu 80 m



	A 220-600 H	A 220-800 H	A 275-600 H	A 275-800 H
Durchmesser (mm)	220	220	273	273
Höhe (mm)	600	800	600	800

Technische Daten

Geschwindigkeit, heben (cm/s)	15	15	16	17
Geschwindigkeit, senken (cm/s)	30	25	30	32
Belastungsklasse nach EN 124	D400 (40 Tonnen)	D400 (40 Tonnen)	D400 (40 Tonnen)	D400 (40 Tonnen)
manuelles Notabsenken bei Stromausfall	●	●	●	●
automatisches Absenken bei Stromausfall	○	○	○	○
Abschaltautomatik (deaktivierbar)	●	●	●	●
integrierter hydraulischer Antrieb	●	●	●	●
Zyklen (ca. pro Tag)	2000	2000	2000	2000
Gesamtzyklen (max. Lebensdauer)	3000000	3000000	3000000	3000000
Aufprallenergie mit Zerstörung (J)	150000	150000	250000	250000
Aufprallenergie ohne Zerstörung (J)	30000	30000	40000	40000
Temperaturbereich	-40 °C bis +70 °C ¹	-40 °C bis +70 °C ¹	-40 °C bis +70 °C ¹	-40 °C bis +70 °C ¹

● = Standardausstattung ○ = optionale Ausstattung – = nicht erhältlich

¹ Für Temperaturen unter 0 °C empfehlen wir eine optionale Heizung

Informationen zu den Ausstattungsmöglichkeiten finden Sie ab Seite 58.

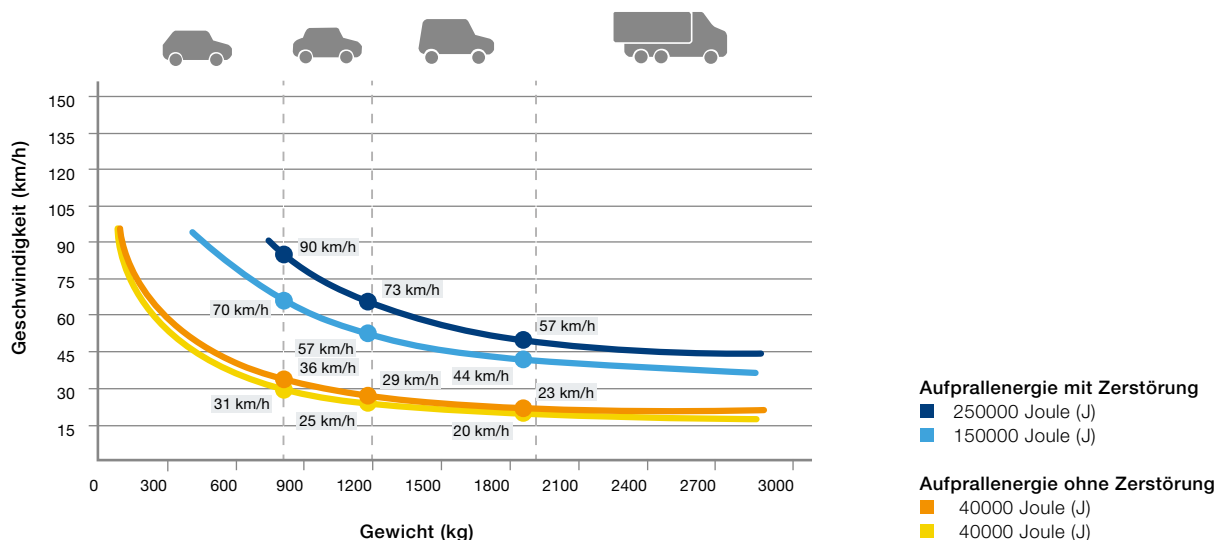

Automatische Poller RI-H

Mit integriertem hydraulischen Antrieb



- für hohe Nutzungsfrequenzen (ca. 2000 Zyklen/Tag)
- besonders hoher Schutz durch verstärktes Zylinder-material
- automatisches Heben und Senken durch integrierten hydraulischen Antrieb
- optional mit EFO-Notfunktion (Emergency Fast Operation)
- erweiterbare Steuereinheit für die gleichzeitige Steuerung von mehreren Pollern
- Abstand zwischen Poller und Steuereinheit bis zu 80 m



	A 275-RI-600 H	A 275-RI-800 H
Durchmesser (mm)	273	273
Höhe (mm)	600	800
Technische Daten		
Geschwindigkeit, heben (cm/s)	15	16
Geschwindigkeit, senken (cm/s)	30	32
Belastungsklasse nach EN 124	D400 (40 Tonnen)	D400 (40 Tonnen)
manuelles Notabsenken bei Stromausfall	●	●
automatisches Absenken bei Stromausfall	○	○
EFO-Notfunktion	○	○
Abschaltautomatik (deaktivierbar)	●	●
integrierter hydraulischer Antrieb	●	●
Zyklen (ca. pro Tag)	2000	2000
Gesamtzyklen (max. Lebensdauer)	3000000	3000000
Aufprallenergie mit Zerstörung (J)	400000	400000
Aufprallenergie ohne Zerstörung (J)	40000	40000
Temperaturbereich	-40 °C bis +70 °C ¹	-40 °C bis +70 °C ¹

● = Standardausstattung ○ = optionale Ausstattung - = nicht erhältlich
¹Für Temperaturen unter 0 °C empfehlen wir eine optionale Heizung

Informationen zu den Ausstattungsmöglichkeiten finden Sie ab Seite 58.

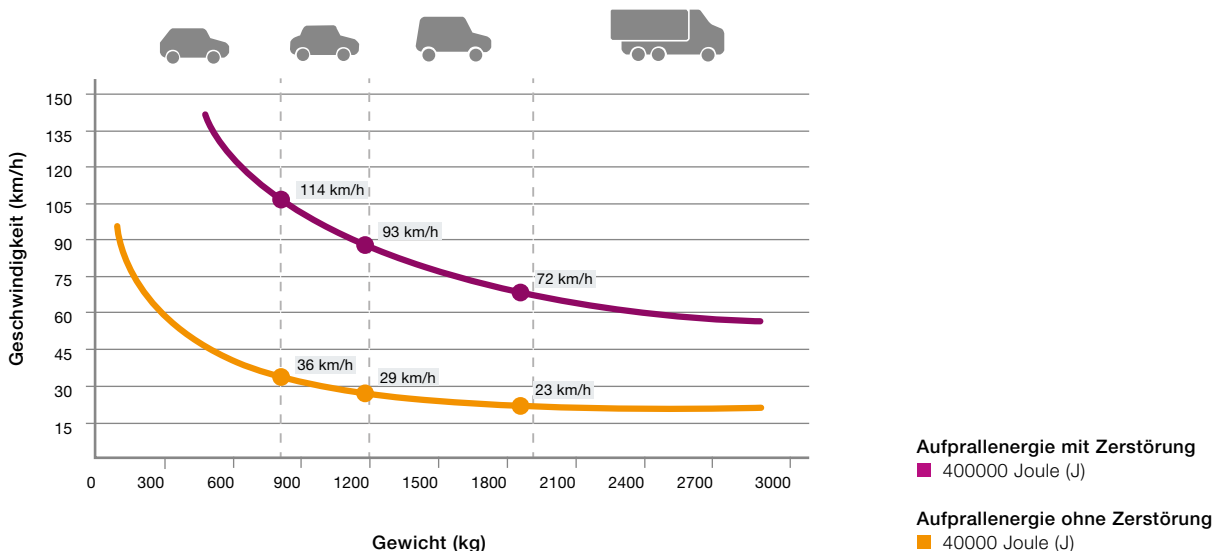



Halbautomatische Poller G

Mit integrierter Gasdruckfeder

- für niedrige Nutzungsfrequenzen (ca. fünf Zyklen/Tag)
- keine Stromversorgung erforderlich
- manuelles Senken des Pollers durch Herunterdrücken und automatisches Heben durch integrierte Gasdruckfeder
- Abstand zwischen Poller und Steuereinheit bis zu 80 m



	S 127-600 G	S 220-600 G	S 220-800 G	S 275-600 G	S 275-800 G
Durchmesser (mm)	127	220	220	273	273
Höhe (mm)	600	600	800	600	800

Technische Daten

Geschwindigkeit, heben (cm/s)	20	20	20	20	20
Geschwindigkeit, senken	manuell	manuell	manuell	manuell	manuell
Belastungsklasse nach EN 124	D400 (40 Tonnen)	D400 (40 Tonnen)	D400 (40 Tonnen)	D400 (40 Tonnen)	D400 (40 Tonnen)
integrierte Gasdruckfeder	●	●	●	●	●
Standardschloss	-	●	●	●	●
Dreikantschloss (11 mm)	●	○	○	○	○
Zusätzliches EU-Schloss nach DIN 18252	-	○	○	○	○
Aufprallenergie mit Zerstörung (J)	150000	150000	150000	250000	250000
Aufprallenergie ohne Zerstörung (J)	30000	30000	30000	30000	30000
Temperaturbereich	-40 °C bis +70 °C ¹	-40 °C bis +70 °C ¹	-40 °C bis +70 °C ¹	-40 °C bis +70 °C ¹	-40 °C bis +70 °C ¹

● = Standardausstattung ○ = optionale Ausstattung - = nicht erhältlich

¹ Für Temperaturen unter 0 °C empfehlen wir eine optionale Heizung

Informationen zu den Ausstattungsmöglichkeiten finden Sie ab Seite 58.

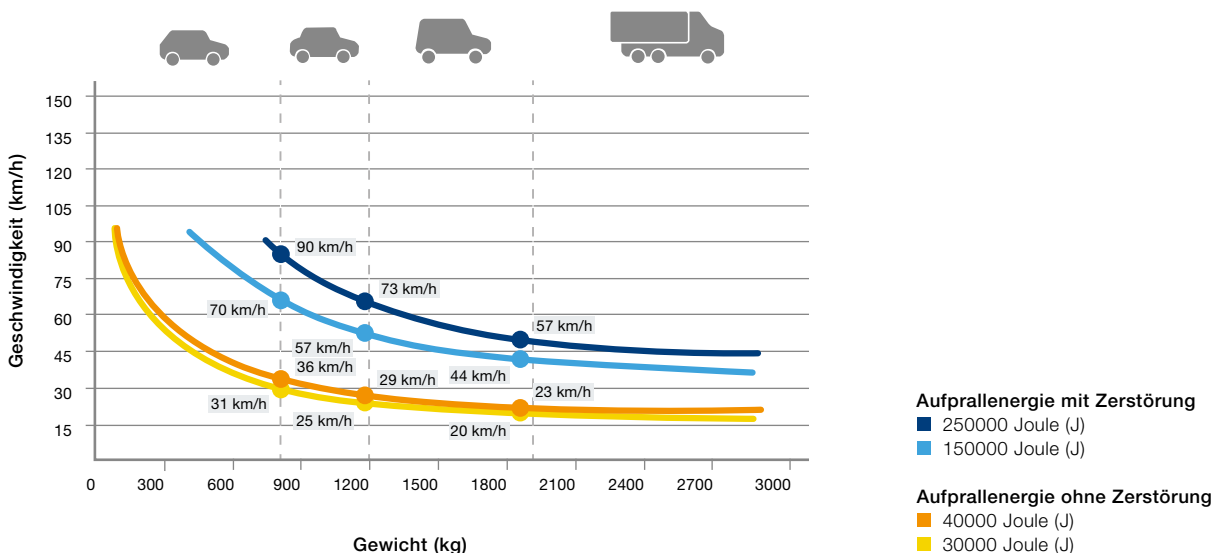

Entnehmbare Poller

Mit geschlossenem Sockel



- für sehr niedrige Nutzungsfrequenzen (ca. zwei Zyklen/Tag)
- ohne Werkzeug abnehmbar
- ebenerdige Montage
- keine Bodenöffnung bei entnommenem Poller
- Standard EU-Schloss nach DIN 18252



	R 127-600	R 127-800	R 220-600	R 220-800
Durchmesser (mm)	127	127	220	220
Höhe (mm)	600	600	600	800
Gewicht (kg)	14	18	19	23
Technische Daten				
Belastungsklasse nach EN 124	C250 (25 Tonnen)	C250 (25 Tonnen)	C250 (25 Tonnen)	C250 (25 Tonnen)
Standardschloss	●	●	●	●
Aufprallenergie mit Zerstörung (J)	150000	150000	150000	150000
Aufprallenergie ohne Zerstörung (J)	20000	20000	20000	20000

● = Standardausstattung ○ = optionale Ausstattung -- = nicht erhältlich

Informationen zu den Ausstattungsmöglichkeiten finden Sie ab Seite 58.

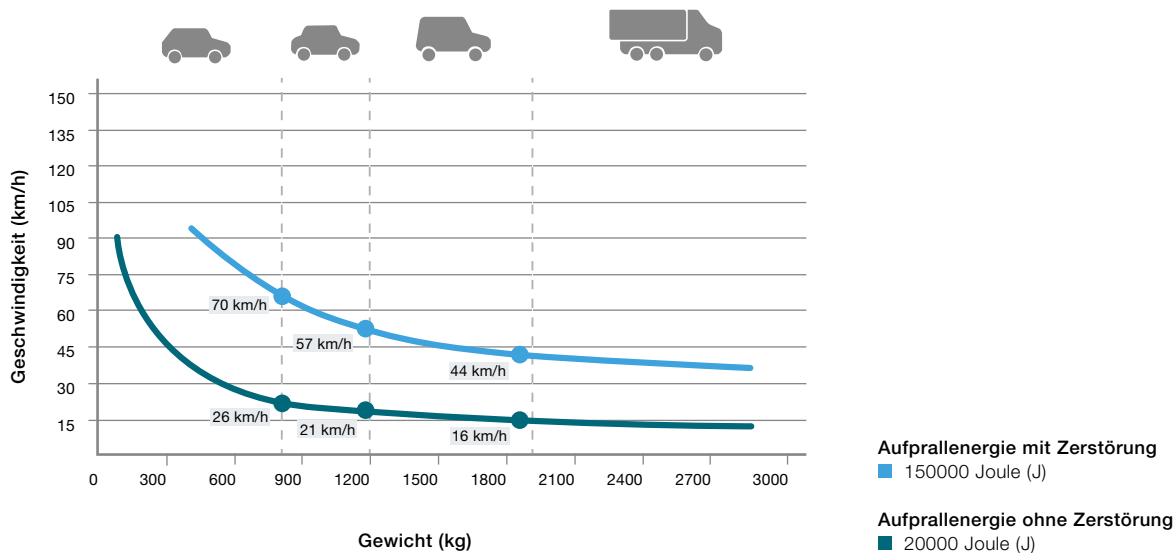

- für sehr niedrige Nutzungsfrequenzen (ca. zwei Zyklen/Tag)
- ohne Werkzeug abnehmbar
- ebenerdige Montage
- Standard EU-Schloss nach DIN 18252
- keine Bodenöffnung bei entnommenem Poller



	R 275-600	R 275-800
Durchmesser (mm)	273	273
Höhe (mm)	600	800
Gewicht (kg)	22	28

Technische Daten

Belastungsklasse nach EN 124	C250 (25 Tonnen)	C250 (25 Tonnen)
Standardschloss	●	●
Aufprallenergie mit Zerstörung (J)	200000	200000
Aufprallenergie ohne Zerstörung (J)	40000	40000

● = Standardausstattung ○ = optionale Ausstattung – = nicht erhältlich

Informationen zu den Ausstattungsmöglichkeiten finden Sie ab Seite 58.

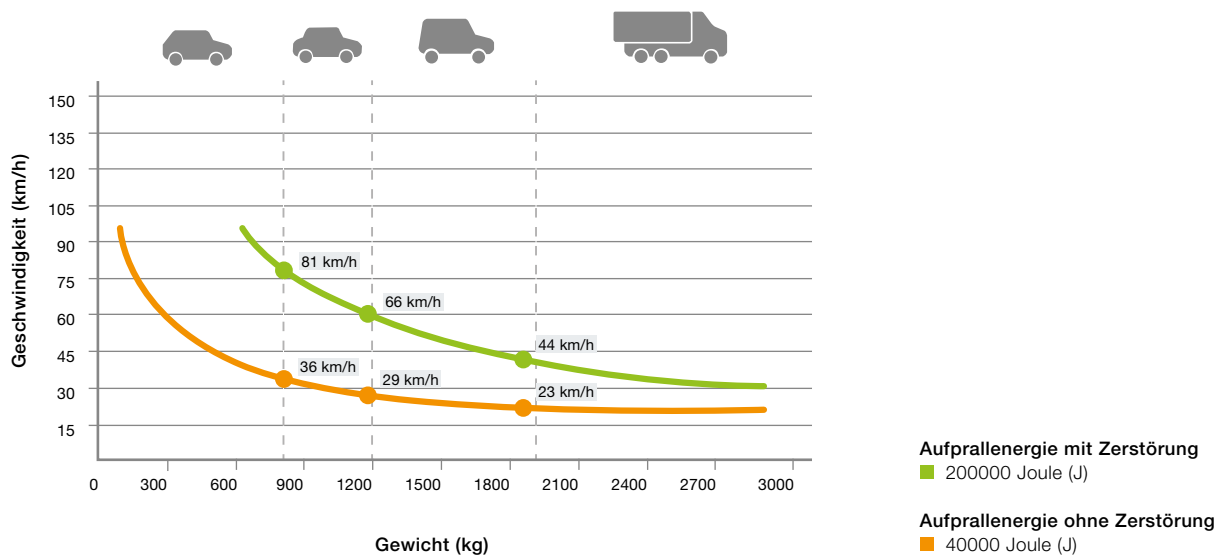

Feststehende Poller CF

Mit Bodenplatte



- harmonische Ansicht in Kombination mit automatischen und halbautomatischen Pollern durch ansichtsgleiche Bodenplatte
- einfache Demontage des Zylinders bei Beschädigungen oder zum Herausnehmen bei besonderen Ereignissen
- Optional mit LED-Lichtstreifen für eine bessere Sichtbarkeit

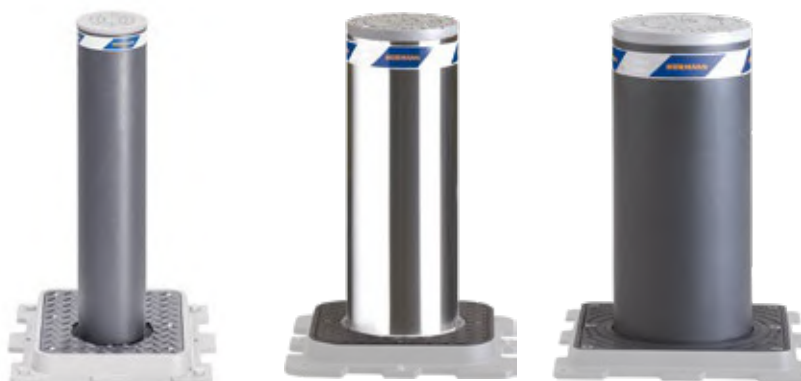

F 127-600 CF F 127-800 CF F 220-600 CF F 220-800 CF F 275-600 CF F 275-800 CF

Durchmesser (mm)	127	127	220	220	275	275
Höhe (mm)	600	800	600	800	600	800

Technische Daten

Aufprallenergie mit Zerstörung (J)	150000	150000	150000	150000	250000	250000
Aufprallenergie ohne Zerstörung (J)	30000	30000	30000	30000	40000	40000

● – Standardausstattung ○ = optionale Ausstattung – – nicht erhältlich

Informationen zu den Ausstattungsmöglichkeiten finden Sie ab Seite 58.

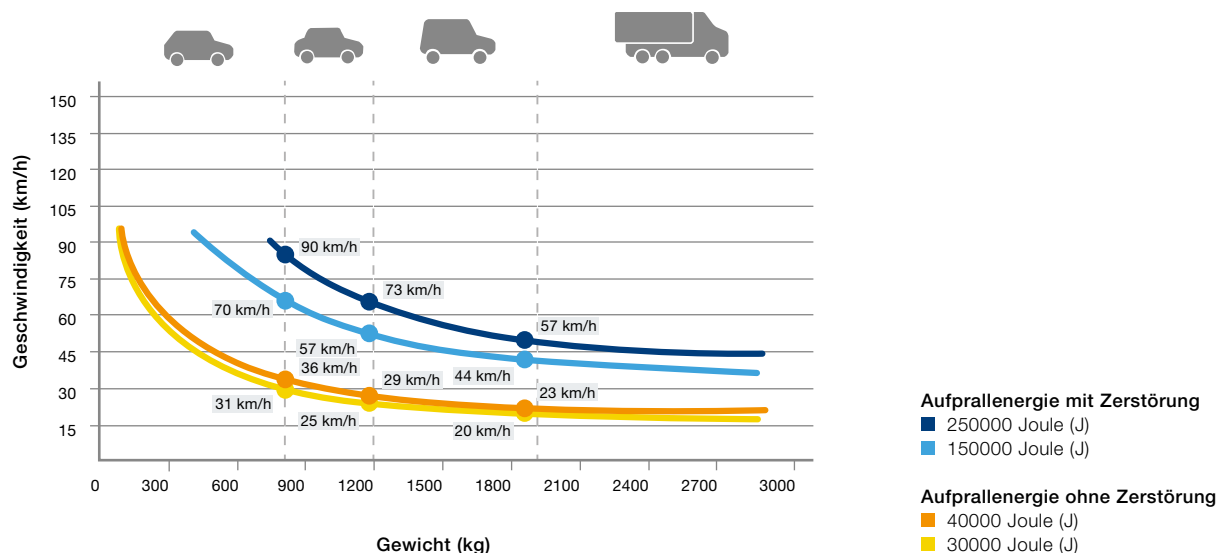



Feststehende Poller BR

Mit Bodenanker

- Einstiegsmodell mit gutem Preis-Leistungs-Verhältnis
- zur Absicherung von Bauwerken oder Bereichen ohne eine notwendige Zufahrt
- kombinierbar mit automatischen und entnehmbaren Security Pollern durch ansichtsgleiche Zylinder



	F 127-600 BR	F 127-800 BR	F 220-600 BR	F 220-800 BR	F 275-600 BR	F 275-800 BR
Durchmesser (mm)	127	127	220	220	273	273
Höhe (mm)	600	800	600	800	600	800

Technische Daten

Aufprallenergie mit Zerstörung (J)	150000	150000	150000	150000	250000	250000
Aufprallenergie ohne Zerstörung (J)	30000	30000	30000	30000	40000	40000

● = Standardausstattung ○ = optionale Ausstattung – = nicht erhältlich

Informationen zu den Ausstattungsmöglichkeiten finden Sie ab Seite 58.

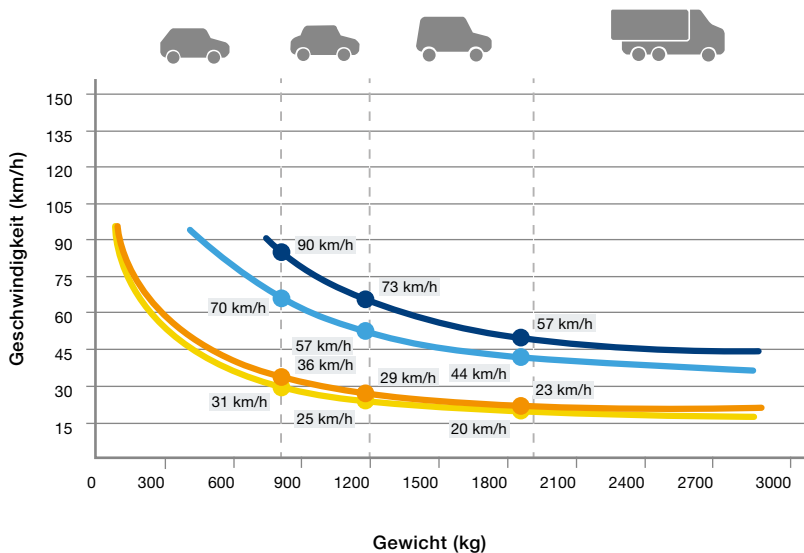

Aufprallenergie mit Zerstörung

- 250000 Joule (J)
- 150000 Joule (J)

Aufprallenergie ohne Zerstörung

- 40000 Joule (J)
- 30000 Joule (J)

Feststehende Poller RI-FF

Mit verstärkter Bodenbefestigung



- besonders hoher Schutz durch verstärktes Zylindermaterial und verstärkte Bodenbefestigung
- zur Absicherung von Bauwerken oder Bereichen ohne eine notwendige Zufahrt
- kombinierbar mit automatischen und entnehmbaren Security Pollern durch ansichtsgleiche Zylinder



	F 275-RI-600 FF	F 275-RI-800 FF
Durchmesser (mm)	273	273
Höhe (mm)	600	800
Technische Daten		
Aufprallenergie mit Zerstörung (J)	400000	400000
Aufprallenergie ohne Zerstörung (J)	40000	40000

● = Standardausstattung ○ = optionale Ausstattung – = nicht erhältlich

Informationen zu den Ausstattungsmöglichkeiten finden Sie ab Seite 58.

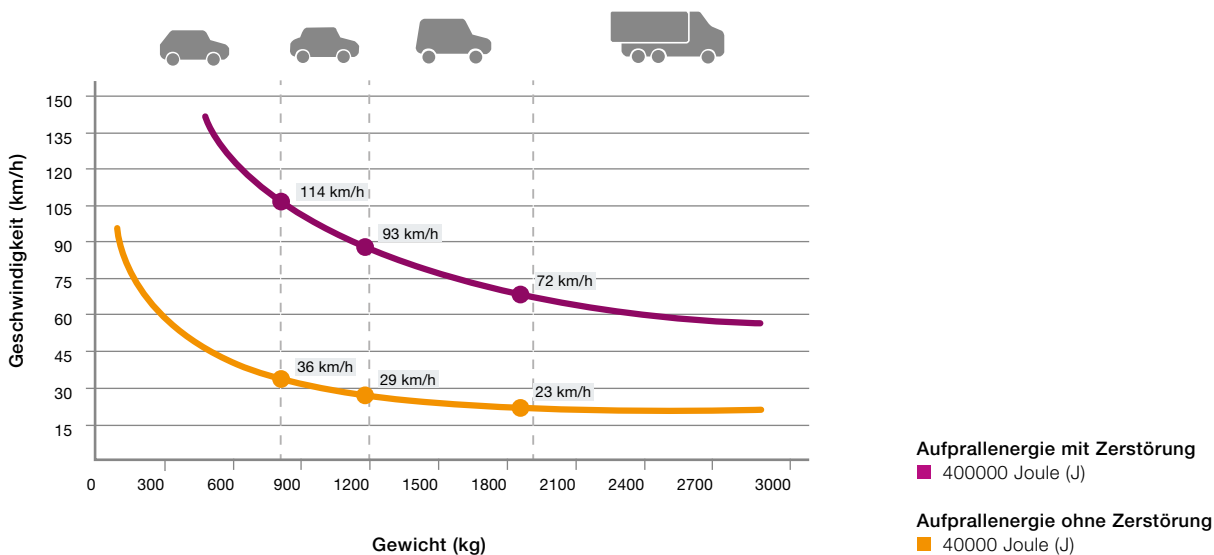

- repräsentative Design-Poller wahlweise in der Ausführung Stahl lackiert oder mit eleganter Edelstahl-Oberfläche
- flexible Gestaltungsmöglichkeiten durch 5 attraktive Designs und 3 unterschiedliche Durchmesser
- erhältlich in den Höhen 900 mm, 1000 mm, 1100 mm und 1200 mm
- erhältlich in RAL nach Wahl
- einfache Montage durch Einbetonieren oder Ausführung mit Schraubflansch zur Befestigung durch Schrauben



Design-Poller mit geradem Deckel und Bodenbefestigung zum Einbetonieren

	F 102-900	F 140-900	F 168-900
Durchmesser (mm)	102	140	168
Höhe (mm)	900	900	900
Stahl, lackiert in Anthrazitgrau	●	●	●
Edelstahl gebürstet, V2A (AISI 304)	○	○	○
Lackierung in RAL nach Wahl (für Ausführung Stahl)	○	○	○
Konstruktion			
mit geradem Deckel	●	●	●
mit gewölbtem Deckel	○	○	○
mit abgeschrägtem Deckel	○	○	○
mit breitem Kreisring	○	○	○
mit 4-fach Kreisring	○	○	○
Bodenbefestigung zum Einbetonieren, Einbautiefe 150 mm (F 102-900, F 140-900), 250 mm (F 168-900)	●	●	●
Zylinderverlängerung in 100 mm Intervallen bis max. 1200 mm	○	○	○
Zylinderverstärkung und verstärkte Bodenbefestigung	○	○	○
Schraubflansch zur Befestigung durch Schrauben	○	○	○
Aufprallenergie mit Zerstörung ¹ (J)	200000	200000	200000

● = Standardausstattung ○ = optionale Ausstattung – = nicht erhältlich

¹ gelten ausschließlich für Poller mit Zylinderverstärkung und verstärkter Bodenbefestigung

Optionale Ausstattungen

- Ausführung mit gewölbtem Deckel **1**
- Ausführung mit abgeschrägtem Deckel **2**
- Ausführung mit breitem Kreisring (nur in Ausführung Edelstahl) **3**
- Ausführung mit 4-fach-Kreisring (nur in Ausführung Edelstahl) **4**
- Ausführung mit Schraubflansch zur Befestigung durch Schrauben **5**



Design-Poller

Elegant mit zusätzlichen Funktionen



- R 140-900: Entnehmbarer Poller mit Nockenschloss und nur 7 kg Gewicht
- F 140-900 LH: mit Schlossaufnahme für Fahrräder



	R 140-900	F 140-900 LH
Durchmesser (mm)	140	140
Höhe (mm)	900	900
Gewicht (kg)	7	
Stahl, lackiert in Anthrazitgrau	●	●
Edelstahl gebürstet, V2A (AISI 304)	●	●
Technische Daten		
mit gewölbtem Deckel (siehe Abbildung oben)	●	●
mit geradem Deckel	○	–
mit abgeschrägtem Deckel	○	–
Nockenschloss	●	–
Bodenbefestigung zum Einbetonieren, Einbautiefe 150 mm (F 140-900) bzw. 200 mm (R 140-900)	●	●
Zylinderverlängerung in 100 mm Intervallen bis max. 1200 mm	○	○
Zylinderverstärkung und verstärkte Bodenbefestigung	–	○
Aufprallenergie mit Zerstörung ¹ (J)	–	200000

● = Standardausstattung ○ = optionale Ausstattung – = nicht erhältlich

¹ gelten ausschließlich für Poller mit Zylinderverstärkung und verstärkter Bodenbefestigung



- für hohe Nutzungsfrequenzen (ca. 2000 Zyklen/Tag)
- wartungsarm, da keine Prüfung von Hydraulikkomponenten, Öldruck und Ölniveau notwendig
- umweltfreundlich, kann auch bei strengen Umweltschutzauflagen eingesetzt werden
- servicefreundlich durch nahezu verschleißfreie, bürstenlose Antriebseinheiten (230 V AC) und wenige Antriebskomponenten
- vibrations- und geräuscharme Zylinderbewegung durch Soft-Start und Soft-Stop
- optional mit EFO-Notfunktion (Emergency Fast Operation)



	A 275-M30-900 E	A 275-M30-1200 E	A 275-M50-900 E	A 275-M50-1200 E
Durchmesser (mm)	273	273	271	271
Höhe (mm)	900	1200	900	1200
Technische Daten				
Geschwindigkeit, heben (cm/s)	22	22	22	22
Geschwindigkeit, senken (cm/s)	22	22	22	22
Belastungsklasse nach EN 124	D400 (40 Tonnen)	D400 (40 Tonnen)	D400 (40 Tonnen)	D400 (40 Tonnen)
manuelles Absenken bei Stromausfall	●	●	●	●
automatisches Absenken bei Stromausfall (durch Akku)	○	○	○	○
EFO-Notfunktion	○	○	○	○
bürstenloser elektromechanischer Antrieb	●	●	●	●
Zyklen (ca. pro Tag)	2000	2000	2000	2000
Gesamtzyklen (max. Lebensdauer)	3000000	3000000	3000000	3000000
zertifiziert nach	PAS68, IWA14-1, M30, K4	PAS68, IWA14-1, M30, K4	PAS68, IWA14-1, M50, K12	M50, K12, PAS68
übereinstimmend mit	-	PAS68, IWA14-1, M40, K8	-	IWA14-1
Aufprallenergie mit Zerstörung (J)	750000	750000 (1200000 ¹)	2000000	2000000
Aufprallenergie ohne Zerstörung (J)	250000	700000	700000	700000
Temperaturbereich	-40 °C bis +70 °C ²	-40 °C bis +70 °C ²	-40 °C bis +70 °C ²	-40 °C bis +70 °C ²

● = Standardausstattung ○ = optionale Ausstattung - = nicht erhältlich
Informationen zu den Ausstattungsmöglichkeiten finden Sie ab Seite 58.

¹ numerische Berechnung

² Für Temperaturen unter 0 °C empfehlen wir eine optionale Heizung

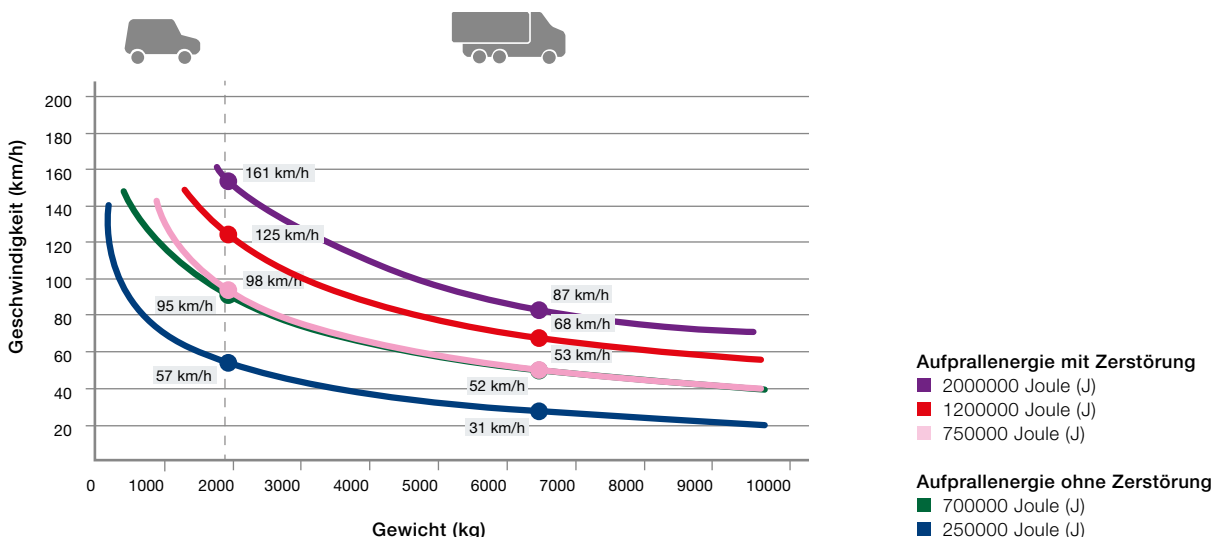

Automatische Poller H

Mit integriertem hydraulischen Antrieb



- für hohe Nutzungsfrequenzen (ca. 2000 Zyklen/Tag)
- automatisches Heben und Senken durch integrierten hydraulischen Antrieb
- optional mit EFO-Notfunktion (Emergency Fast Operation)
- erweiterbare Steuereinheit für gleichzeitige Steuerung von mehreren Pollern
- Abstand zwischen Poller und Steuereinheit bis zu 80 m



	A 275-M30-900 H	A 275-M30-1200 H	A 275-M50-900 H	A 275-M50-1200 H
Durchmesser (mm)	273	273	271	271
Höhe (mm)	900	1200	900	1200
Technische Daten				
Geschwindigkeit, heben (cm/s)	10	22	22	22
Geschwindigkeit, senken (cm/s)	26	30	22	30
Belastungsklasse nach EN 124	D400 (40 Tonnen)	D400 (40 Tonnen)	D400 (40 Tonnen)	D400 (40 Tonnen)
manuelles Absenken bei Stromausfall	●	●	●	●
EFO-Notfunktion	○	○	○	○
integrierter hydraulischer Antrieb	●	●	●	●
Zyklen (ca. pro Tag)	2000	2000	2000	2000
Gesamtzyklen (max. Lebensdauer)	3000000	3000000	3000000	3000000
zertifiziert nach	PAS68, IWA14-1, M30, K4	PAS68, IWA14-1, M30, K4	PAS68, IWA14-1, M50, K12	M50, K12, PAS68
übereinstimmend mit	-	PAS68, IWA14-1, M40, K8	-	IWA14-1
Aufprallenergie mit Zerstörung (J)	750000	750000 (1200000 ¹)	2000000	2000000
Aufprallenergie ohne Zerstörung (J)	250000	700000	700000	700000
Temperaturbereich	-40 °C bis +70 °C ²	-40 °C bis +70 °C ²	-40 °C bis +70 °C ²	-40 °C bis +70 °C ²

● = Standardausstattung ○ = optionale Ausstattung - = nicht erhältlich
 Informationen zu den Ausstattungsmöglichkeiten finden Sie ab Seite 58.

¹ numerische Berechnung

² Für Temperaturen unter 0 °C empfehlen wir eine optionale Heizung

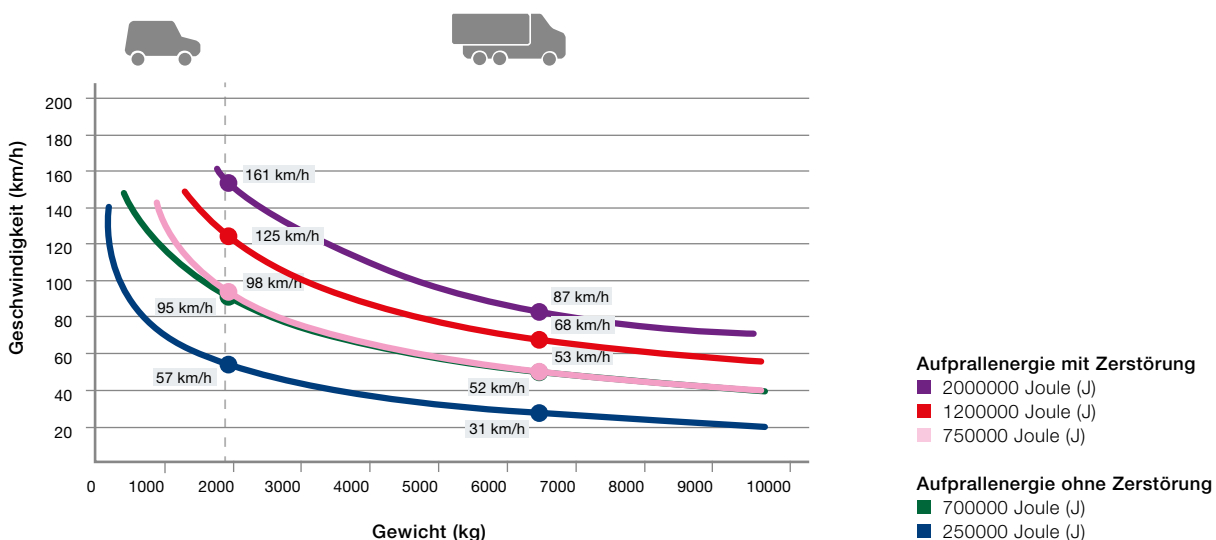

- für niedrige Nutzungsfrequenzen (ca. fünf Zyklen/Tag)
- keine Stromversorgung erforderlich
- manuelles Heben durch Akkuschauber mittels mitgeliefertem Spezialeinsatz
- manuelles Senken durch Öffnen des Hydraulikventils



	S 275-M30-900 H	S 275-M30-1200 H	S 275-M50-900 H	S 275-M50-1200 H
Durchmesser (mm)	273	273	271	271
Höhe (mm)	900	1200	900	1200
Technische Daten				
Geschwindigkeit, heben (cm/s)	8	8	8	8
Geschwindigkeit, senken (cm/s)	20	20	20	20
Belastungsklasse nach EN 124	D400 (40 Tonnen)	D400 (40 Tonnen)	D400 (40 Tonnen)	D400 (40 Tonnen)
integrierter hydraulischer Antrieb	●	●	●	●
Zyklen (ca. pro Tag)	5	5	5	5
Gesamtzyklen (max. Lebensdauer)	3000000	3000000	3000000	3000000
zertifiziert nach	PAS68, IWA14-1, M30, K4	PAS68, IWA14-1, M30, K4	PAS68, IWA14-1, M50, K12	M50, K12, PAS68
übereinstimmend mit	-	PAS68, IWA14-1, M40, K8	-	IWA14-1
Aufprallenergie mit Zerstörung (J)	750000	750000 (1200000 ¹)	2000000	2000000
Aufprallenergie ohne Zerstörung (J)	250000	700000	700000	700000
Temperaturbereich	-40 °C bis +70 °C ²	-40 °C bis +70 °C ²	-40 °C bis +70 °C ²	-40 °C bis +70 °C ²

● = Standardausstattung ○ = optionale Ausstattung - = nicht erhältlich
 Informationen zu den Ausstattungsmöglichkeiten finden Sie ab Seite 58.

¹ numerische Berechnung

² Für Temperaturen unter 0 °C empfehlen wir eine optionale Heizung

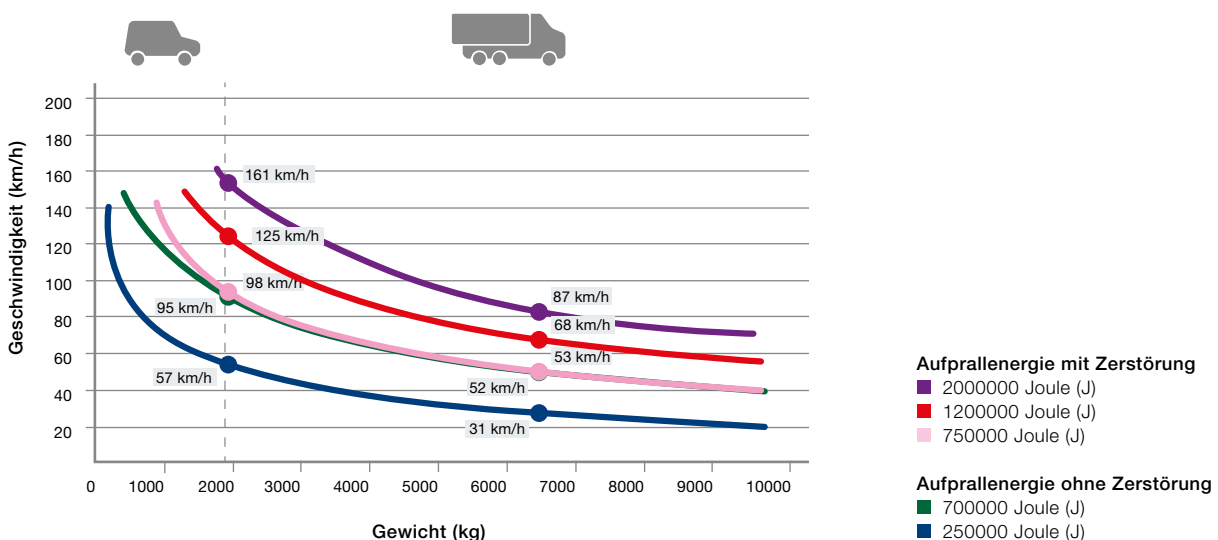

Entnehmbare Poller

Mit verstärktem Sockel



- für sehr niedrige Nutzungsfrequenzen
- abnehmbar mit Spezialwerkzeug
- Verriegelung durch Standard EU-Schloss nach DIN 18252
- kombinierbar mit feststehenden High Security Pollern durch ansichtsgleiche Zylinder



	R 275-M30-900	R 275-M30-1200	R 275-M50-900	R 275-M50-1200
Durchmesser (mm)	273	273	271	271
Höhe (mm)	900	1200	900	1200
Gewicht (kg)	92	166	199	243
Technische Daten				
Standardschloss	●	●	●	●
zertifiziert nach	PAS68, IWA14-1, M30, K4	-	-	-
übereinstimmend mit	-	PAS68, IWA14-1, M30, K4	PAS68, IWA14-1, M50, K12	PAS68, IWA14-1, M50, K12
Aufprallenergie mit Zerstörung (J)	750000	750000	2000000	2000000
Aufprallenergie ohne Zerstörung (J)	100000	100000	250000	250000

● = Standardausstattung ○ = optionale Ausstattung - = nicht erhältlich

Informationen zu den Ausstattungsmöglichkeiten finden Sie ab Seite 58.

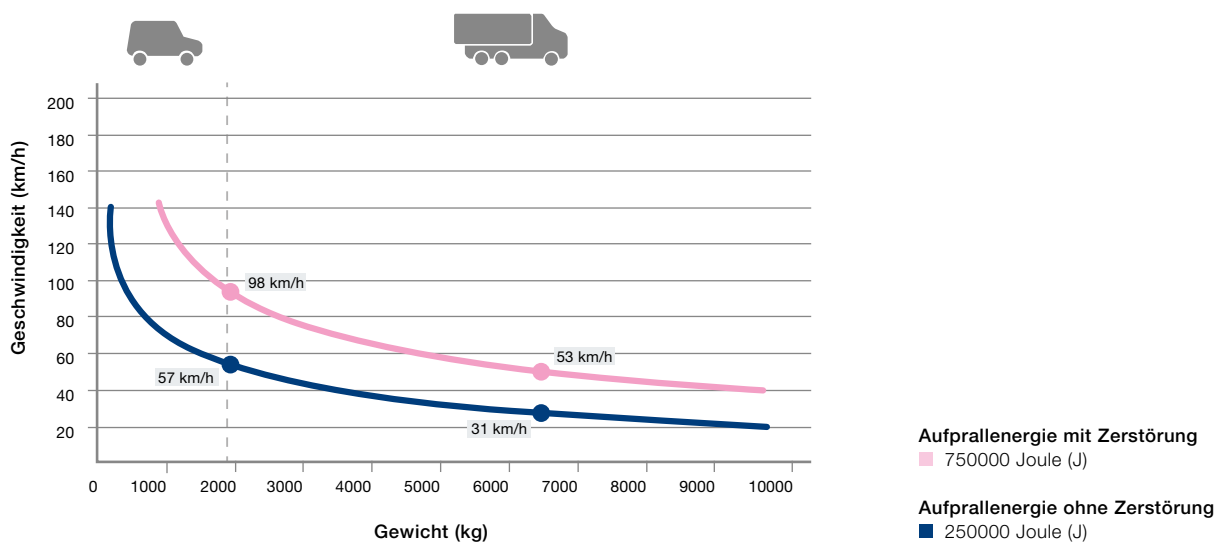

- verstärkte Bodenbefestigung zum Einbetonieren
- zur Absicherung von Bauwerken oder Bereichen ohne eine notwendige Zufahrt
- kombinierbar mit automatischen und entnehmbaren High Security Pollern durch ansichtsgleiche Zylinder
- rechteckige Bodenplatte für die Kombination mit automatischen Pollern
- **NEU.** Stahlzylinder mit austauschbarer Edelstahl-Hülle als Alternative zu Voll-Edelstahl-Zylinder

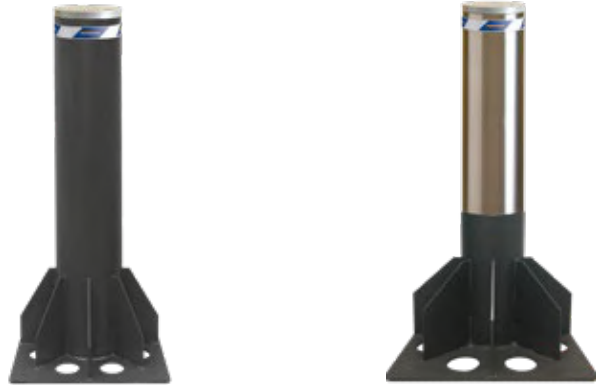

	F 275-M30-900 FF	F 275-M30-1200 FF	F 275-M50-900 FF	F 275-M50-1200 FF
Durchmesser (mm)	273	273	271	271
Höhe (mm)	900	1200	900	1200
Technische Daten				
zertifiziert nach	M30, K4, PAS68, IWA14-1	M30, K4, PAS68, IWA14-1	M50, K12, PAS68, IWA14-1	M50, K12, PAS68, IWA14-1
übereinstimmend mit		PAS68, IWA14-1, M40, K8		
Aufprallenergie mit Zerstörung (J)	750000	750000 (1200000 ¹)	2000000	2000000
Aufprallenergie ohne Zerstörung (J)	250000	700000	700000	700000

● = Standardausstattung ○ = optionale Ausstattung -- = nicht erhältlich ¹ numerische Berechnung
 Informationen zu den Ausstattungsmöglichkeiten finden Sie ab Seite 58.

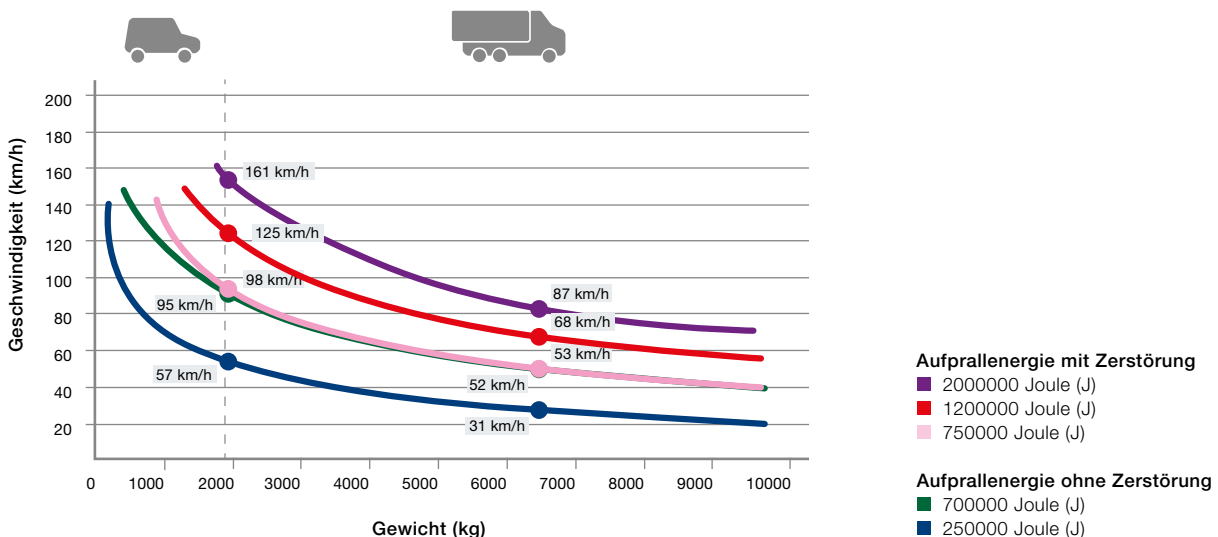

Feststehende Poller ST

Zur kostengünstigen Sicherung großer Areale



- zertifizierter Schutz mit bestem Preis-Leistungs-Verhältnis
- zur Sicherung großflächiger Bereiche
- kombinierbar mit automatischen und entnehmbaren High Security Pollern durch ansichtsgleiche Zylinder oder alternativ mit Pollerkopf mit geschweißtem Deckel
- optional mit LED-Lichtstreifen für eine bessere Sichtbarkeit
- rechteckige Bodenplatte für die Kombination mit automatischen Pollern
- Stahlzylinder mit austauschbarer Edelstahl-Hülle



	F 275-M30-900 ST	F 275-M30-1200 ST	R 275-M50-900 ST	R 275-M50-1200 ST
Durchmesser (mm)	273	273	271	271
Höhe (mm)	900	1200	900	1200

Technische Daten

zertifiziert nach	PAS68	PAS68	-	-
übereinstimmend mit	IWA14-1, M30, K4	IWA14-1, M30, K4	IWA14-1, M50, K12	IWA14-1, M50, K12
Aufprallenergie mit Zerstörung (J)	750000	750000	2000000	2000000
Aufprallenergie ohne Zerstörung (J)	250000	250000	700000	700000

● = Standardausstattung ○ = optionale Ausstattung -- = nicht erhältlich

Informationen zu den Ausstattungsmöglichkeiten finden Sie ab Seite 58.

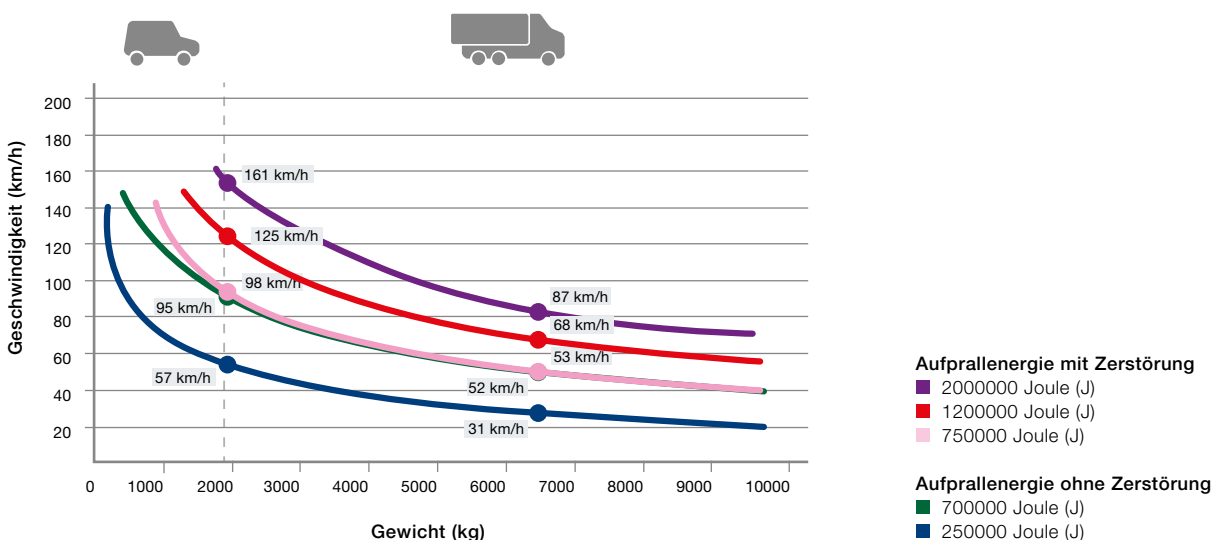

- hoher Schutz bei geringer Einbautiefe
- Aufprallenergie 3MJ
(12 Tonnen LKW bei 80 km/h)
- Einbautiefe von nur 200 mm
- optional: 300 mm Einbautiefe für
Fahrbahnbeläge z. B. mit Pflastersteinen
- individuelle Anordnung durch Kombination
mehrerer Module
- optional auch als entnehmbare Variante auf
Anfrage erhältlich
- flexible, individuelle Winkelanordnungen möglich
- optional mit LED-Lichtstreifen für eine bessere
Sichtbarkeit
- Stahlzylinder mit austauschbarer Edelstahl-Hülle
als Alternative zu Voll-Edelstahl-Zylinder
- Verriegelung des entnehmbaren Pollers durch
Standard EU-Schloss nach DIN 18252



	F 275-3MJ-900 SF	F 275-3MJ-1200 SF
Durchmesser (mm)	275	275
Höhe (mm)	900	1200
Einbautiefe für die Kombination mit Asphalt (Standard)	200	200
Einbautiefe z. B. für die Kombination mit Pflastersteinen (optional)	300	300
Technische Daten		
übereinstimmend mit (Voraussetzung: Standard-Bodenbefestigung für drei Zylinder)	IWA14-1, ISO 22343-1	IWA14-1, ISO 22343-1
Aufprallenergie mit Zerstörung (J)	3000000	3000000
Aufprallenergie ohne Zerstörung (J)	700000	700000

● = Standardausstattung ○ = optionale Ausstattung – = nicht erhältlich

Informationen zu den Ausstattungsmöglichkeiten finden Sie ab Seite 58.

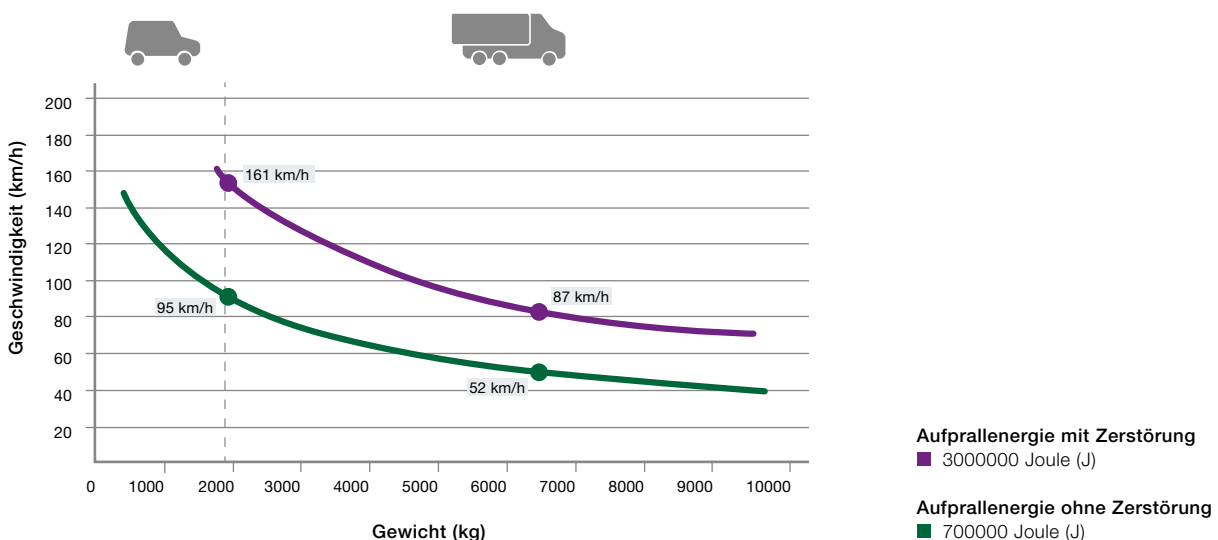

Feststehende und entnehmbare Poller SF

M50 Flachfundament-Poller mit nur 200 mm Einbautiefe

- hoher Schutz bei geringer Einbautiefe
- Einbautiefe von nur 200 mm
- optional: 300 mm Einbautiefe für Fahrbahnbeläge z. B. mit Pflastersteinen
- individuelle Anordnung durch Kombination mehrerer Module
- auch als entnehmbare Variante erhältlich (R 275-M50-900 SF | R 275-M50-1200 SF)
- flexible, individuelle Winkelarrangements möglich
- optional mit LED-Lichtstreifen für eine bessere Sichtbarkeit
- **NEU.** Stahlzylinder mit austauschbarer Edelstahl-Hülle als Alternative zu Voll-Edelstahl-Zylinder
- Verriegelung des entnehmbaren Pollers durch Standard EU-Schloss nach DIN 18252

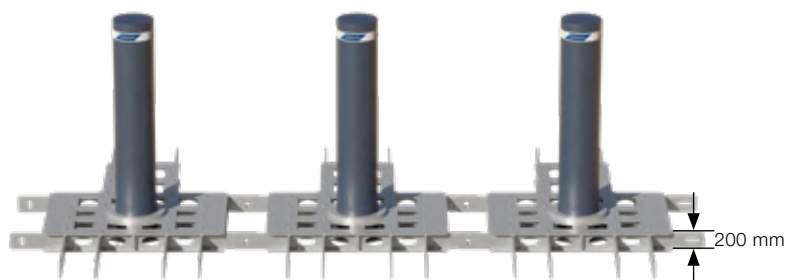

Standard-Bodenbefestigung mit **drei feststehenden Zylindern**

	F 275-M50-900 SF	F 275-M50-1200 SF	R 275-M50-900 SF	R 275-M50-1200 SF
Durchmesser (mm)	271	271	271	271
Höhe (mm)	900	1200	900	1200
Gewicht (kg)			170	220
Einbautiefe für die Kombination mit Asphalt (Standard)	200	200	300	300
Einbautiefe z. B. für die Kombination mit Pflastersteinen (optional)	300	300	300	300

Technische Daten

Standardschloss	-	-	●	●
zertifiziert nach (Voraussetzung: Standard-Bodenbefestigung für drei Zylinder)	PAS68, IWA14-1, M50, K12	PAS68, IWA14-1, M50, K12		
übereinstimmend mit			PAS68, IWA14-1, M50, K12	PAS68, IWA14-1, M50, K12
Aufprallenergie mit Zerstörung (J)	2000000	2000000	2000000	2000000
Aufprallenergie ohne Zerstörung (J)	700000	700000	700000	700000

● = Standardausstattung ○ = optionale Ausstattung
-- = nicht erhältlich

Informationen zu den Ausstattungsmöglichkeiten finden Sie ab Seite 58.

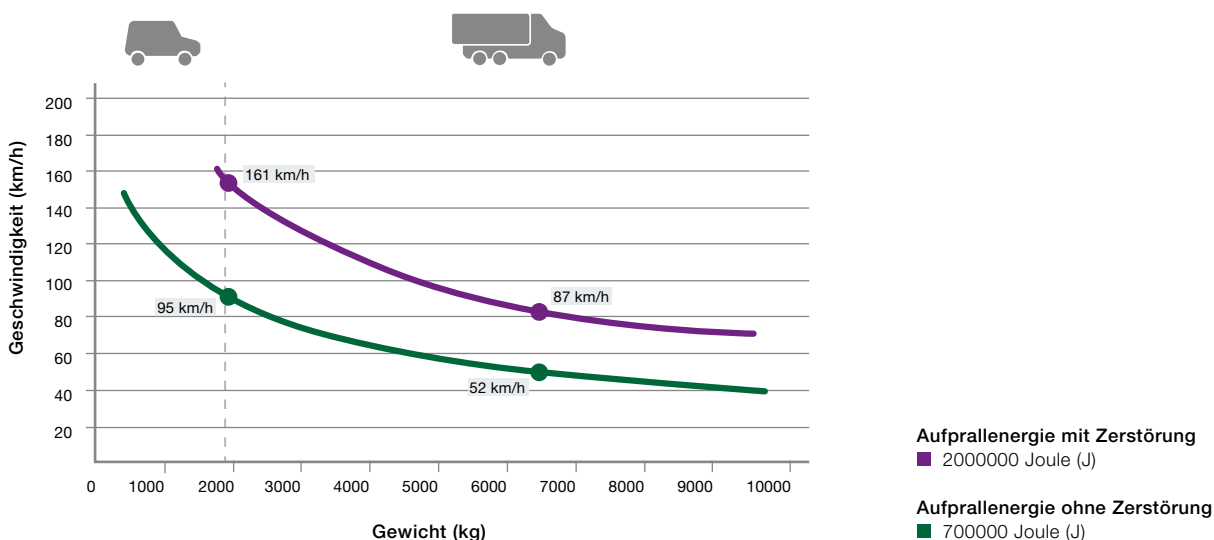



Konfiguration mit **einem feststehenden Zylinder**

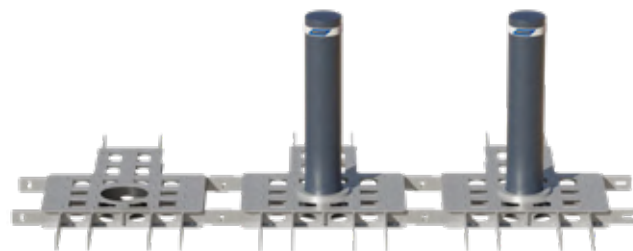

Konfiguration mit **zwei feststehenden Zylindern**

Erweiterungen und Anordnungen

Module mit einem oder zwei Pollern

Bodenbefestigung mit einem Poller **1** oder zwei Pollern **2** zur Erweiterung der Standard-Bodenbefestigung

Winkelanordnungen **3**

Flexible, individuelle Winkelanordnungen in allen Gradabstufungen sind möglich.

Steigende oder fallende Anordnung **4**

Höhensprünge sind machbar. Anzahl, Maße und Abtreppungen gemäß örtlichen Gegebenheiten nach Absprache realisierbar

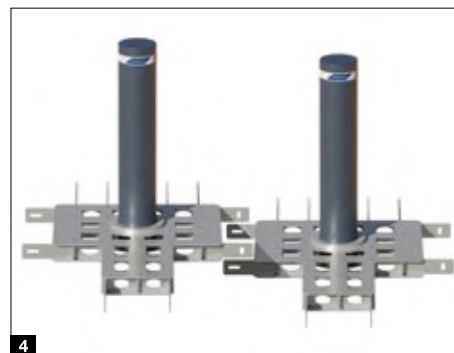
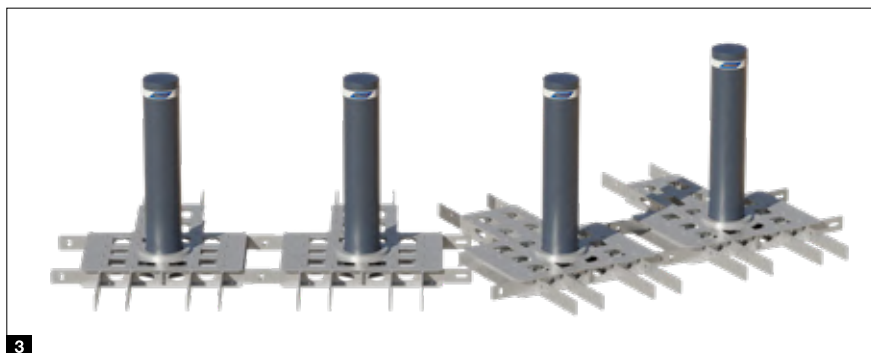
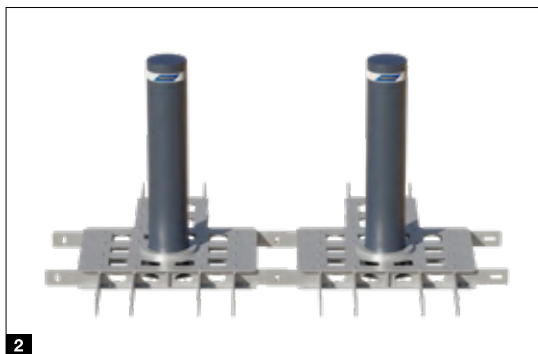
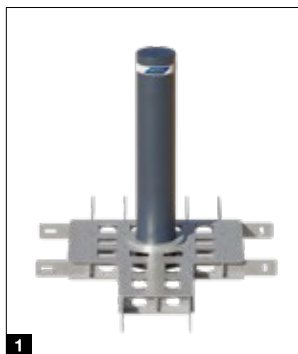

Feststehende Poller SF

M30 mit flacher Bodenbefestigung von nur 200 mm Einbautiefe

- zur Montage über im Boden verlegten Versorgungsleitungen oder z. B. über Tiefgaragen
- sehr geringe Einbautiefe von nur 200 mm für Fahrbahnbeläge mit Asphalt
- optional: 300 mm Einbautiefe für Fahrbahnbeläge z. B. mit Pflastersteinen
- beliebig lange Reihenanordnung mit mehreren Pollern
- individuelle Winkelanordnung im 90°-, 45°- und 30°-Winkel
- auch bei Steigung bzw. Gefälle einsetzbar
- harmonische Ansicht in Kombination mit weiteren High Security Pollern durch ansichtsgleiche Zylinder
- geringer Aufwand für Erdarbeiten und reduzierter Montageaufwand durch montagefertige Module inkl. Stahlarmerung
- **NEU.** zertifizierte entnehmbare Version auf Anfrage lieferbar

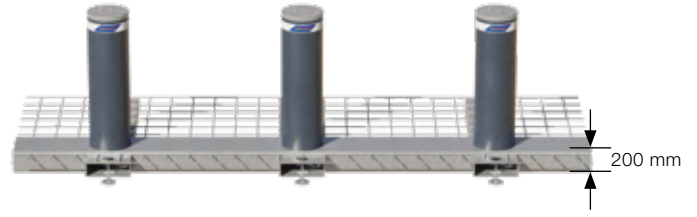

Standard-Bodenbefestigung mit **drei feststehenden Zylindern**

	F 275-M30-900 SF	R 275-M30-900 SF
Durchmesser (mm)	273	273
Höhe (mm)	900	900
Gewicht (kg)		85
Einbautiefe für die Kombination mit Asphalt (Standard)	200	300
Einbautiefe z. B. für die Kombination mit Pflastersteinen (optional)	300	300

Technische Daten

Standardschloss	-	●
zertifiziert nach (Voraussetzung: Standard-Bodenbefestigung für drei Zylinder)	PAS68, IWA14-1, M30, K4	PAS68, IWA14-1, M30, K4
Aufprallenergie mit Zerstörung (J)	750000	750000
Aufprallenergie ohne Zerstörung (J)	250000	250000

● = Standardausstattung ○ = optionale Ausstattung -- = nicht erhältlich

Informationen zu den Ausstattungsmöglichkeiten finden Sie ab Seite 58.

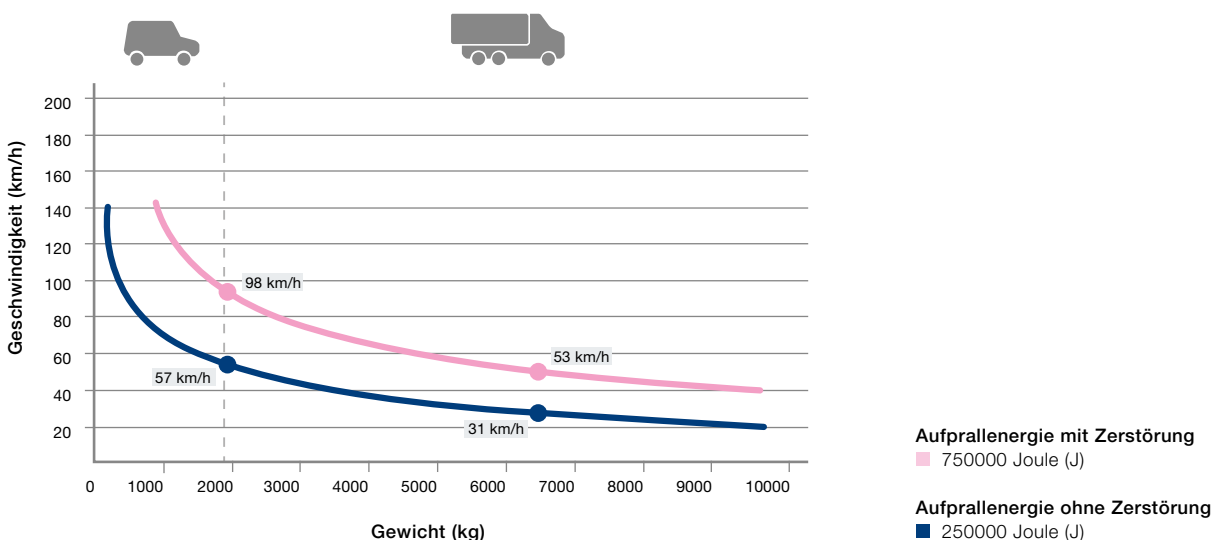

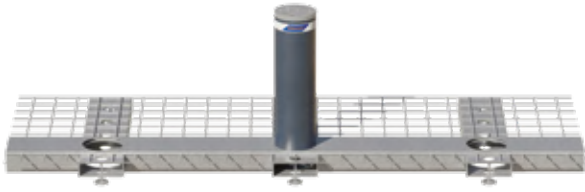

Standard-Bodenbefestigung mit **einem feststehenden Zylinder**
(Anordnung in Fahrtrichtung Mitte), optional rechts oder links

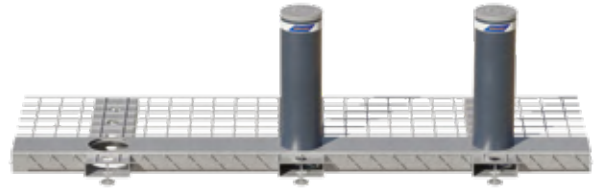

Standard-Bodenbefestigung mit **zwei feststehenden Zylindern**,
(Anordnung in Fahrtrichtung Mitte/rechts), auch Anordnung Mitte/links
möglich

Erweiterungen und Anordnungen

Module mit einem oder zwei Pollern

Bodenbefestigung mit einem Poller **1** oder zwei Pollern **2** zur Erweiterung der Standard-Bodenbefestigung

Modul mit drei Pollern in 90°-Anordnung **3**

Bodenbefestigung im 90°-Winkel mit drei feststehenden Pollern

Winkelanordnungen **4**

Beschlagsset 0° / 30° / 45° zum Verbinden von Bodenbefestigungen bei ebenem Untergrund

Steigende oder fallende Anordnung **5**

Beschlagsset zum Verbinden von Bodenbefestigungen bei steigenden/fallenden Untergründen (auch in Kombination mit Winkelanordnung möglich). Die maximal mögliche Steigung bzw. das Gefälle beträgt ca. 2,4° (ca. 42 mm auf 1 m Länge).

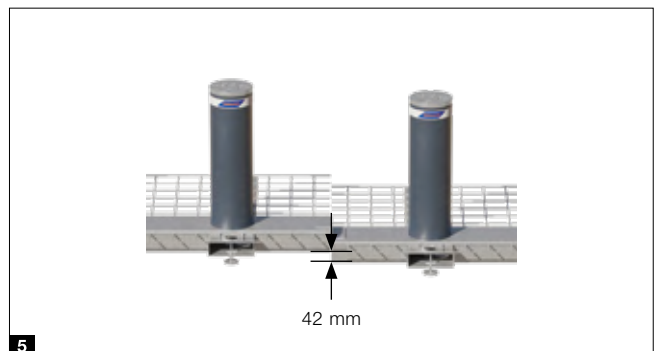
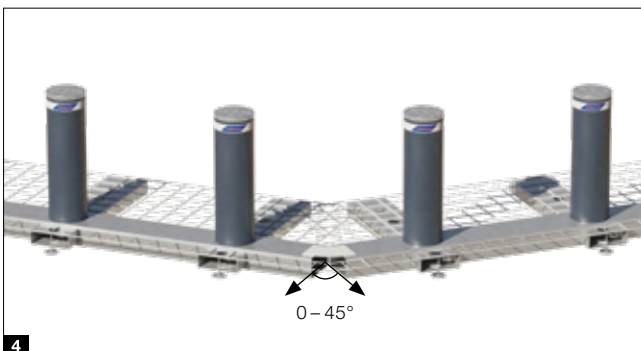
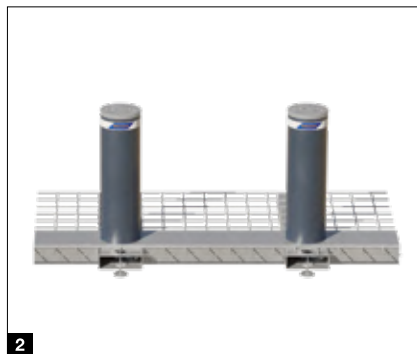
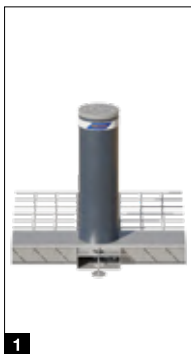

Ausstattungen

Für Poller der Security Line und High Security Line

Standardausstattungen

Zylinderdeckel 1

- ABS-Kunststoff (Security Line)
- Aluminium mit Antikorrosionsbeschichtung (High Security Line)

Reflexionsstreifen 2

- bessere Sichtbarkeit bei Nacht
- komplett umlaufend

Zylinderoberfläche 3

- Stahl lackiert in Anthrazitgrau

Abschaltautomatik 4

- stoppt das Heben von automatischen Pollern bei Hindernissen (Security Line)
- deaktivierbar (unter bauseitiger Verantwortung, je nach lokaler Gesetzgebung)



Optionale Ausstattungen

Stahl-Oberflächen ¹

- Antikorrosionsbeschichtung
- Lackierung in RAL nach Wahl

Edelstahl-Oberflächen ³

- V2 A oder V4 A
- K180 (geschliffen)
- Lackierung in RAL nach Wahl
- austauschbare Edelstahl-Hülle als preisattraktive Alternative zu Vollmaterial (V2 A)¹

LED-Beleuchtung ²

- bessere Sichtbarkeit bei Nacht
- Warnlicht beim Heben und Senken des Pollers
- komplett umlaufend

Einfacher Pollerkopf² ⁴

- preisattraktive Variante mit geschweißtem Deckel

Weitere Ausstattungsvarianten und -optionen auf Anfrage

¹ nur für feststehende High Security Line Poller (außer M30 SF)

² nur für Poller mit austauschbarer Edelstahl-Hülle und Poller ST



Ausstattungen

Für Poller der Security Line und High Security Line

Heizelement ⁵

- zuverlässiger Betrieb in Gebieten mit Schnee- und Eisgefahr

Unterbrechungsfreie Stromversorgung USV ⁵

- zur Überbrückung von Netzspannungsausfällen für bis zu zehn Zyklen
- Wiederaufladung bei normalem Betrieb

NEU. Ausziehbare Hydraulikeinheit ¹ ⁷

- Hydraulikeinheit separat ausziehbar
- zur einfachen und erheblich schnelleren Wartung

Individuelle Zylinderabdeckung ⁶

- optional für Poller mit Steinummantelung
- Gestaltung nach Kundenwunsch

Full Inox Kit (ohne Abbildung)

- höhere Korrosionsbeständigkeit durch Hauptkomponenten aus Edelstahl²

EFO-Notfunktion ⁸

- schnelles Ausfahren innerhalb von ca. 1,5 Sekunden in Notfallsituationen bei automatischen Pollern

¹ für automatische Poller 275 H, RI-H, M30-H

² nur für automatische Poller A 275-600/800 H verfügbar

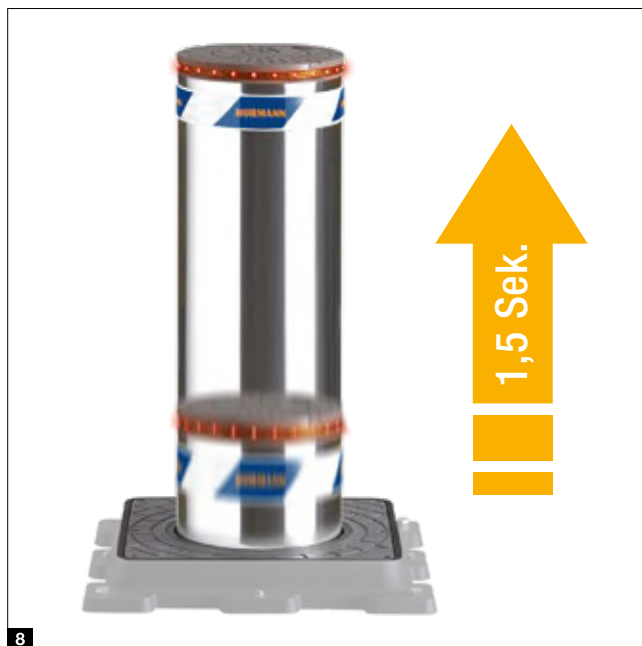
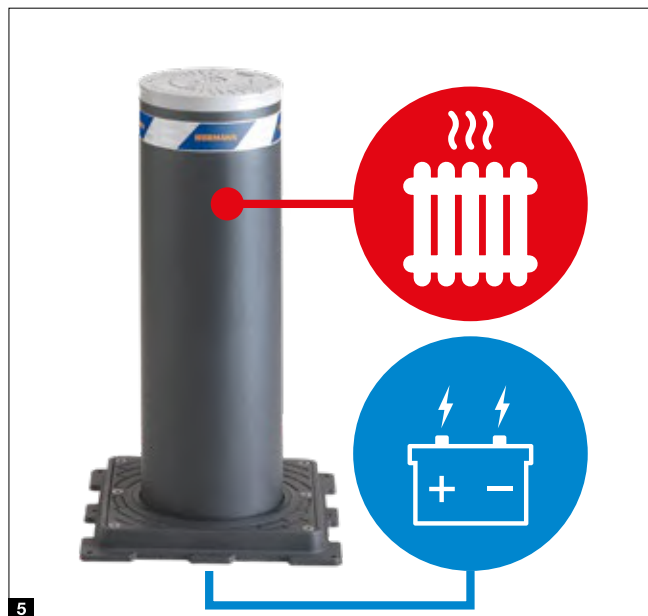

Verhalten bei Stromausfall ⁹

- selbstständiges Absenken bei automatischen Pollern
- Nothandbetätigung zum Heben und Senken

Steinummantelung ¹¹

- erhältlich für feststehende und automatische Poller mit 275 mm Durchmesser in den Höhen 600 und 800 mm¹
- wahlweise auch in Natursteinarten
- einzigartige Gestaltungsmöglichkeit durch Ansichtsgleichheit von feststehenden und automatischen Pollern



Sehen Sie den Kurzfilm auf YouTube oder unter www.hoermann.com/videos



9

Pflasterrahmen ¹⁰

- zum direkten Anlegen von Pflastersteinen

Fundamentkasten (ohne Abbildung)

- entweder aus Edelstahl, geschlossen oder mit Tauchpumpe

Akustisches Warnsignal ¹²

- Warnsignal beim Heben und Senken des Pollers

Anpassen des Pollers an Fahrbahnneigung

- je nach Pollertyp zwischen 0,5° und 15° möglich

Weitere Ausstattungsvarianten und -optionen auf Anfrage

¹ ausgenommen RI-Ausführung und Poller mit elektromechanischem Antrieb



10



11



12

Durchfahrtssperren

Zur Sicherung von Durchfahrten bis 6 m Breite



- für hohe Nutzungsfrequenzen (ca. 2000 Zyklen/Tag)
- Road Blocker 500: Sperrhöhe 500 mm
- Road Blocker 1000: Sperrhöhe 1000 mm
- flächenbündig im Boden eingelassen
- externer hydraulischer Antrieb (Abstand max. 30 m)
- optional mit EFO-Notfunktion (Emergency Fast Operation)



	Road Blocker 500	Road Blocker 1000
Rampenhöhe über Bodenniveau (mm)	500	1000
Standard-Länge (m)	2 / 3 / 4 / 5 / 6	2 / 3 / 4 / 5 / 6
Tiefe der Durchfahrtssperre (mm)	300	300

Technische Daten

Externer hydraulischer Antrieb	●	●
Geschwindigkeit, heben (cm/s)	11	14,2
Geschwindigkeit, senken (cm/s)	11	14,2
EFO-Notfunktion	○	○
Handbetätigung	○	○
LED-Lichtstreifen	○	○
Schutzlamellen	●	●
Belastungsklasse nach EN 124	D400 (40 Tonnen)	D400 (40 Tonnen)
Zyklen (ca. pro Tag)	2000	2000
Gesamtzyklen (max. Lebensdauer)	3000000	3000000
zertifiziert nach	-	PAS68
übereinstimmend mit	M30, K4, PAS68, IWA14-1	M50, K12, IWA14-1
Aufprallenergie mit Zerstörung (J)	750000	2000000
Temperaturbereich	-40 °C bis +70 °C ¹	-40 °C bis +70 °C ¹

● = Standardausstattung ○ = optionale Ausstattung - = nicht erhältlich Informationen zu den Ausstattungsmöglichkeiten finden Sie auf der Seite 65.
¹Für Temperaturen unter 0 °C empfehlen wir eine optionale Heizung

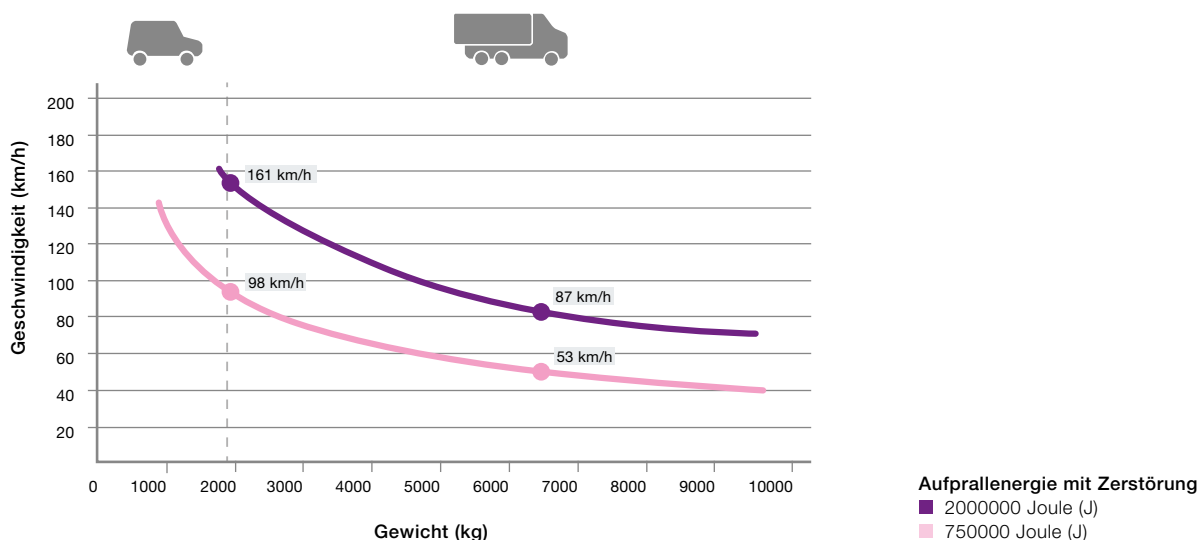



Durchfahrtssperren

Zur schnellen und einfachen Montage auf geeignetem Bodenbelag

- für hohe Nutzungsfrequenzen (ca. 2000 Zyklen/Tag)
- Road Blocker 500 SF: Sperrhöhe 500 mm
- Road Blocker 1000 SF: Sperrhöhe 1000 mm
- integrierter hydraulischer Antrieb
- einfache und schnelle Montage auf fertigem Bodenbelag
- Variante mit Totmannsteuerung
- Variante mit manueller Betätigung durch Akkuschauber



	Road Blocker 500 SF	Road Blocker 1000 SF
Höhe (mm)	500	1000
Standard-Länge (m)	4 / 5 / 6	4 / 5 / 6
Durchfahrtsbreite (m)	3,5 / 4,5 / 5,5	3,5 / 4,5 / 5,5
Einbautiefe (mm)	0	0
Technische Daten		
integrierte Hydraulikpumpe	●	●
Geschwindigkeit, heben (cm/s)	9,1	14,2
Geschwindigkeit, senken (cm/s)	7,1	14,2
Notbetätigung	○	○
NEU. Variante mit Totmannsteuerung	-	○
NEU. Variante mit manueller Betätigung durch Akkuschauber	-	○
EFO-Notfunktion (nur bei vollautomatischer Variante)	-	○
Handbetätigung (nur bei vollautomatischer und Totmann Variante)	○	○
Lichtschranke (nur bei vollautomatischer Variante)	●	●
2-seitige Signalleuchte zur Durchfahrtsregelung (nur bei vollautomatischer und Totmann Variante)	●	●
Akustisches Warnsignal (nur bei vollautomatischer und Totmann Variante)	●	●
Belastungsklasse nach EN 124	D400	D400
Zyklen (ca. pro Tag)	2000	2000
Gesamtzyklen (max. Lebensdauer)	3000000	3000000
zertifiziert nach	PAS68, IWA14-1	M30, PAS68, IWA14-1
Aufprallenergie mit Zerstörung (J)	140000	750000
Aufprallenergie ohne Zerstörung (J)		250000
Temperaturbereich	-40 °C bis +70 °C ¹	-40 °C bis +70 °C ¹

● = Standardausstattung ○ = optionale Ausstattung - = nicht erhältlich Informationen zu den Ausstattungsmöglichkeiten finden Sie auf der Seite 65.

¹ Für Temperaturen unter 0 °C empfehlen wir eine optionale Heizung

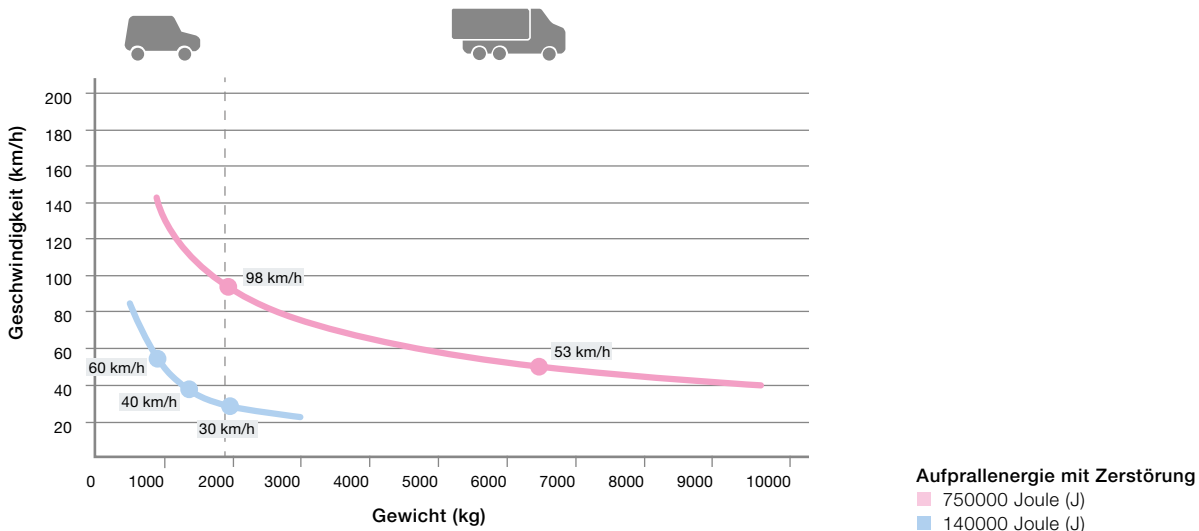

Reifenkiller

Zur Sicherung von Durchfahrten in eine Richtung



Tyre Killer M

- für mittlere Nutzungsfrequenzen (ca. 100 Zyklen/Tag)
- Montage auf fertigem Bodenbelag, keine Erdarbeiten erforderlich
- optional manuelles Absenken zur Durchfahrt in beide Richtungen

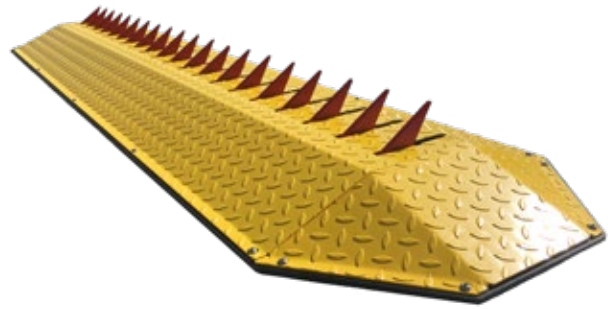

Tyre Killer H

- für hohe Nutzungsfrequenzen (ca. 2000 Zyklen/Tag)
- im Boden eingelassen, flächenbündig montiert
- externer hydraulischer Antrieb (Abstand max. 30 m)
- optional mit EFO-Notfunktion (Emergency Fast Operation)
- manuelles Absenken zur Durchfahrt in beide Richtungen



	Tyre Killer M	Tyre Killer H
Höhe der Spikes über Bodenniveau (mm)	61	500
Länge (m)	2 / 3 / 4 / 5 / 6	2 / 3 / 4 / 5 / 6
Breite der Spikes (mm)	10	20
Abstand der Spikes (mm)	105	200
Einbautiefe (mm)	–	710
Technische Daten		
Geschwindigkeit, heben (cm/s)	11	11
Geschwindigkeit, senken (cm/s)	11	11
Ausfahren durch Gegengewicht	●	–
Ausfahren durch integrierten hydraulischen Antrieb	–	●
manuelles Absenken zur Durchfahrt in beide Richtungen	○	●
EFO-Notfunktion	–	○
Feststellvorrichtung	○	○
Belastungsklasse nach EN 124	C250	D400
Zyklen (ca. pro Tag)	100	2000
Gesamtzyklen (max. Lebensdauer)	200000	3000000

● = Standardausstattung ○ = optionale Ausstattung – = nicht erhältlich

Informationen zu den Ausstattungsmöglichkeiten finden Sie auf der Seite 65.

Optionale Ausstattungen

Für Durchfahrtssperren und Reifenkiller

LED-Lichtstreifen ¹

- bessere Sichtbarkeit bei Nacht
- Warnlicht beim Heben und Senken
- für Durchfahrtssperren

EFO-Notfallfunktion ²

- schnelles Ausfahren innerhalb von ca. 1,5 Sek. in Notfallsituationen

Verhalten bei Stromausfall ³

- manuelle Notbetätigung

Unterbrechungsfreie

Stromversorgung USV ⁴

- zur Überbrückung von Netzspannungsausfällen für bis zu zehn Zyklen
- Wiederaufladung bei normalem Betrieb

Akustisches Warnsignal ⁵

- Warnsignal beim Heben und Senken

Heizelement ⁶

- zuverlässiger Betrieb in Gebieten mit Schnee- und Eisgefahr
- für Durchfahrtssperren

Weitere Ausstattungsvarianten und -optionen auf Anfrage

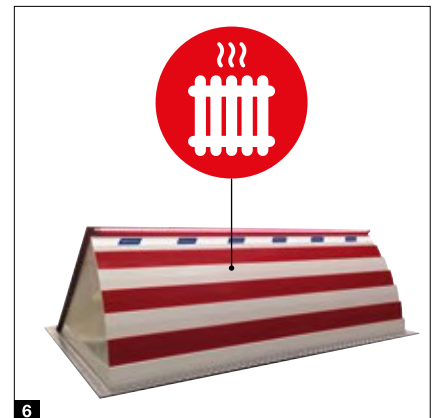
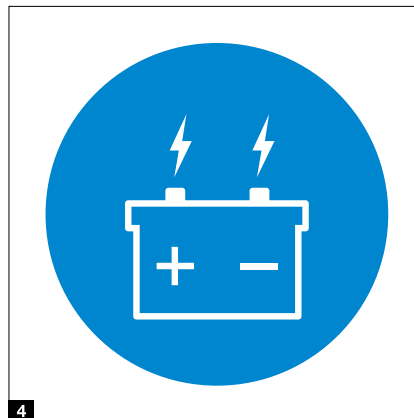
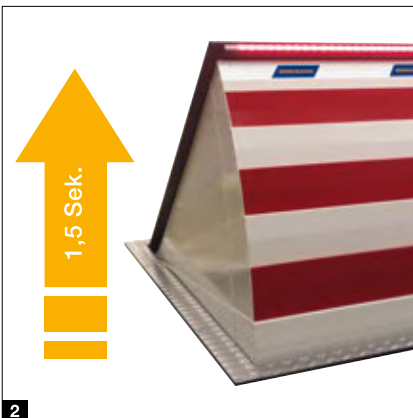

Mobile Fahrzeugsperre OktaBlock

Zur flexiblen Absicherung von Veranstaltungen



OktaBlock

- fertig montierte Einzelsperren zum einfachen Aufstellen ohne bauliche Maßnahmen vor Ort
- als Einzelmodul zertifiziert nach BSI PAS68:2013 und IWA-14-1:2013 (M30 High Security)
- Ausführung TR zertifiziert nach Technischer Richtlinie der deutschen Polizei für Mobile Fahrzeugsperren
- Ausführung TR: Erfüllung der Anforderungen der DIN SPEC 91414-1 durch ein Nachrüstset
- Ausführung PAS / IWA: Erfüllung der Anforderungen des britischen VADS-Standards durch ein Nachrüstset
- flexibel, ortsungebunden, kosteneffizient, wartungsfrei
- auf Wunsch als Hinweis- bzw. Werbeträger nutzbar



	OktaBlock	OktaBlock TR
Maße der Grundplatte (mm)	800 × 800	800 × 800
Höhe des Pollers (mm)	1250	1250
Höhe der Grundplatte, abgeschrägt (mm)	5 – 33	18 – 43
Durchmesser des Pollers (mm)	273	273
Farbe	Anthrazitgrau ¹	Anthrazitgrau ¹
Gewicht (kg)	ca. 350	ca. 450
Zusatzausstattungen		
Lackierung in RAL nach Wahl ¹	○	○
DIN SPEC Schlaufen ²	–	○
LED-Warnbeleuchtung	○	○
Technische Daten		
Aufprallenergie (J)	750000	986000
zertifiziert nach	M30, K4, PAS68, IWA14-1, VADS	SK1B, TR Pol ³ , DIN SPEC 91414-1 ²

○ = optionale Ausstattung – = nicht erhältlich

¹ optional gegen Aufpreis in RAL nach Wahl

² mit optional erhältlichem Nachrüstset in einer 3er-Kombination mit DIN SPEC Schlaufen

³ gemäß Technischer Richtlinie der deutschen Polizei für Mobile Fahrzeugsperren, Version 0.8

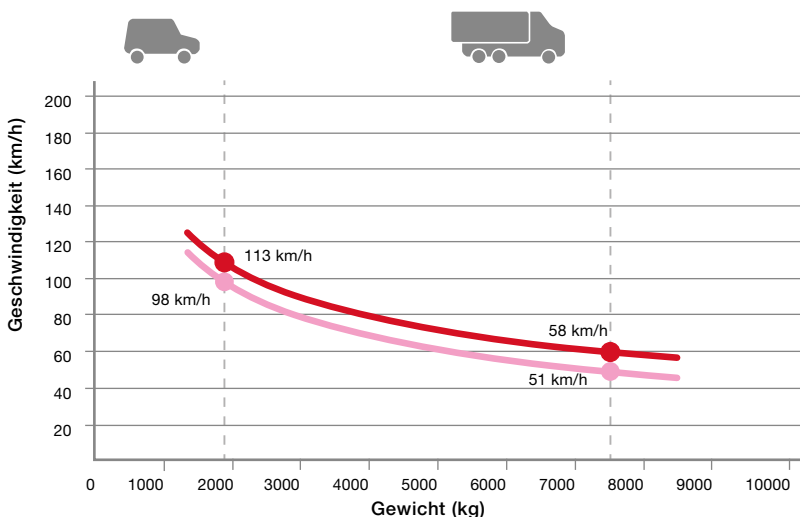

Aufprallenergie mit Zerstörung

Die Werte zeigen an, bei welcher Geschwindigkeit und welchem Fahrzeuggewicht eine bestimmte Aufprallenergie erzeugt wird, bei der die Durchfahrt mit Zerstörung des OktaBlock verhindert wird.

Aufprallenergie mit Zerstörung

- 986000 Joule (J)
- 750000 Joule (J)



Mobile Fahrzeugsperre OktaBlock

Zertifiziert nach dem neuesten Standard für mobile Zufahrtssperren DIN SPEC 91414-1



OBERN. Mobile Fahrzeugsperren OktaBlocks zur Absicherung von Veranstaltungen

Nur bei Hörmann

Abwehr von Fahrzeugaufprallen aus jeder Richtung durch achsensymmetrische Konstruktion



Die **mobile Fahrzeugsperre OktaBlock** sichert Zufahrten und Zugänge zu Veranstaltungen unter freiem Himmel sowie Objekte wirksam vor durchbrechenden Kraftfahrzeugen. Das Design des Hörmann OktaBlock ist unauffällig und wird deshalb nicht als bedrohlich empfunden. Ob im Frühjahr das Stadtfest, im Sommer ein Festival oder im Winter der Weihnachtsmarkt – mit den mobilen Fahrzeugsperren sichern Sie die unterschiedlichen Veranstaltungen zeitlich flexibel, ortsungebunden und kosteneffizient ab.

Zertifizierter Personenschutz. Die Fahrzeugsperre ist als Einzelmodul zertifiziert. Dadurch ist es im Gegensatz zu vielen Wettbewerbsprodukten nicht erforderlich, mehrere Module zu verbinden. Dies gewährleistet eine maximale Flexibilität und die Sicherstellung der Entfluchtungsmöglichkeit.

Der OktaBlock ist nach den internationalen Standards **BSI PAS68:2013** und **IWA-14-1:2013 Norm-Crash-Test „N2/N2A“** zertifiziert. In diesem standardisierten Norm-Crash-Test fährt ein unbemannter LKW der Klasse N2/N2 A mit einem Testgewicht von 7,5 Tonnen und einer Geschwindigkeit von 50 km/h gegen eine Barriere. Die daraus resultierende Aufprallenergie beträgt 750000 Joule.

Der OktaBlock TR ist sowohl nach der Technischen Richtlinie der deutschen Polizei als auch nach dem höchsten Standard **DIN SPEC 91414-1** zertifiziert. Zusätzlich erfüllt der OktaBlock die Anforderungen des britischen VADS-Standards (CPNI).



Sehen Sie den Kurzfilm zur Transporthilfe OktaMover auf YouTube oder unter www.hoermann.com/videos



Sehen Sie den Kurzfilm zur DIN SPEC 91414-1 auf YouTube oder unter www.hoermann.com/videos

Mobile Durchfahrtssperre RoadBlocker M30

Zur flexiblen und zertifizierten Absicherung von Veranstaltungen.



- **NEU.** Flexible Kombinierbarkeit durch unterschiedlich zertifizierte Aufstellvarianten
- für mittlere Nutzungsfrequenzen (ca. 150 Zyklen/Tag)
- zertifiziert nach dem neuesten Standard für mobile Zufahrtssperren DIN SPEC 91414-1
- Sperrhöhe ca. 800 mm
- Module mit versenkbarem Sperrelement
- Module für den Fußgängerdurchgang
- einfache Verbindung und freie Kombination der einzelnen Module
- ideal kombinierbar mit mobiler Fahrzeugsperrre OktaBlock

Nur bei Hörmann

■ Mobiler RoadBlocker M30 mit Vollzertifikat nach DIN SPEC 91414-1



OBERN. Links und rechts: Fußgängerdurchgang, Mitte: Sperrelement

Mobiler Road Blocker M30

Rampenhöhe über Bodenniveau (mm)	100
Modulbreite Sperrelement (mm)	1000
Modulbreite Fußgängerdurchgang (mm)	800
Modultiefe, mit Rampen (mm)	2740
Höhe Sperrelement über Bodenniveau (mm)	800

Zusatzausstattungen

Lackierung in RAL nach Wahl	<input type="radio"/>
Maritime Antikorrosionsbeschichtung	<input type="radio"/>
NEU. ProGrip Antirutschbeschichtung	<input type="radio"/>
MK2 Anti-Manipulations Kit ¹	<input type="radio"/>
LED-Warnbeleuchtung	<input type="radio"/>
NEU. Sonder-Lagerpalette	<input type="radio"/>

Technische Daten

manuelle Betätigung	●
Belastungsklasse nach EN 124	D400 (40 Tonnen)
Zyklen (ca. pro Tag)	150
zertifiziert nach	DIN SPEC 91414-1 (MK 2; 0,1 / 0,0 m) IWA14-1 / ISO 22343-1, M30, K4
Aufprallenergie mit Zerstörung (J)	750000
Temperaturbereich	-40 °C bis +70 °C

● = Standardausstattung ○ = optionale Ausstattung -- = nicht erhältlich

¹ optional zur DIN SPEC Ausführung



Aufprallenergie mit Zerstörung
■ 750000 Joule (J)



Mobile Durchfahrtssperre RoadBlocker M30

NEU. Vollzertifizierung nach dem neuesten Standard für mobile Zufahrtssperren DIN SPEC 91414-1

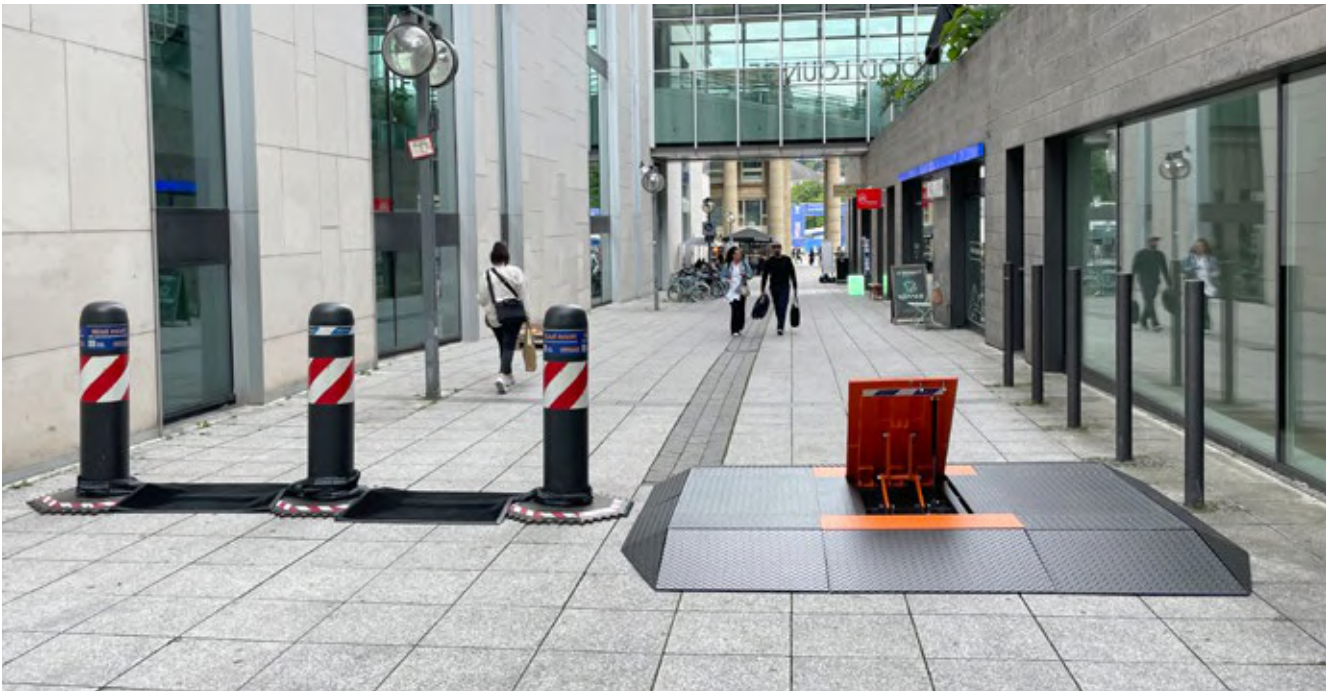

OBEN. Mobiler RoadBlocker M30 in Kombination mit OktaBlocks nach DIN SPEC 91414-1 zur Absicherung von Durchlassstellen

Nur bei Hörmann

Mobile Durchfahrtssperre mit maximaler Verschiebung von 0,1 m und Manipulations-Widerstandsklasse MK2



Sehen Sie den Kurzfilm auf YouTube oder unter www.hoermann.com/videos

Die mobile Durchfahrtssperre RoadBlocker M30 kann ohne Verankerung im Boden einfach und schnell innerhalb von 25 Minuten platziert und aufgebaut werden. Es sind keine Erdarbeiten oder Stromanschlüsse erforderlich.

NEU. Nach erfolgreicher Zertifizierung weiterer Aufstellvarianten können nun Module mit absenkbarem Sperrelement mit Modulen für den Fußgängerdurchgang nach Kundenbedarf kombiniert werden. So bietet der Roadblocker M30 maximale zertifizierte Flexibilität für den temporären Schutz von öffentlichen Veranstaltungen!

Der mobile RoadBlocker M30 und die mobile Fahrzeugsperr OktaBlock ergänzen sich optimal. Während mit dem OktaBlock große Areale schnell und wirtschaftlich abgesichert werden können, kommt der mobile Road Blocker M30 an Durchlassstellen für Fahrzeuge zum Einsatz.

Beispiele kombinierter Aufstellvarianten mobiler RoadBlocker M30 (Breite in mm)

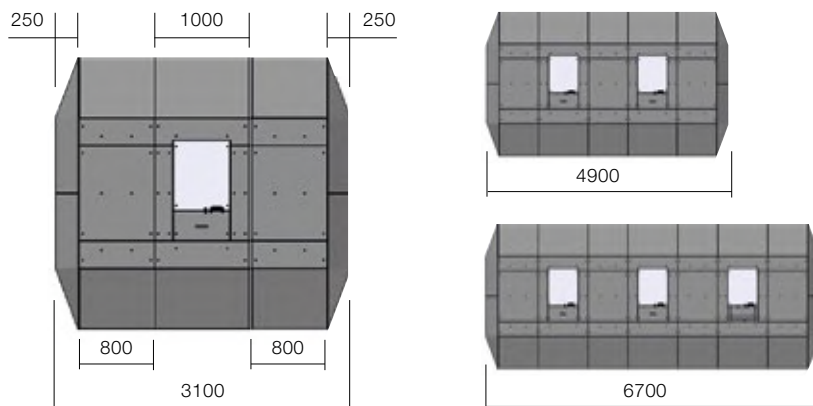

Hörmann Access Control HAC

Online-Zufahrtskontrolle und -verwaltung

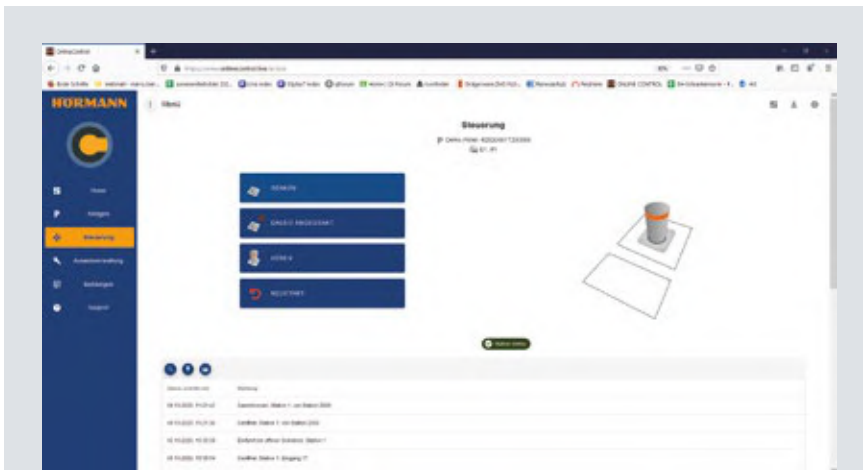

Webansicht im Browser

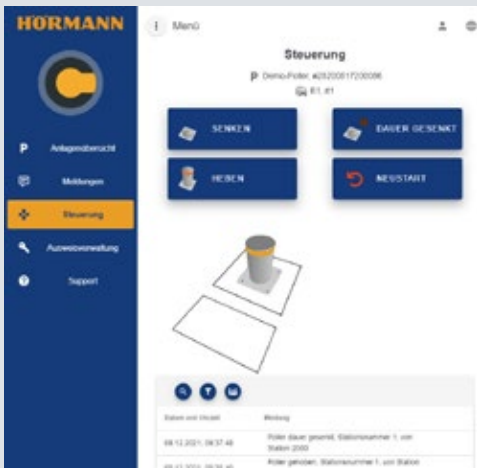

Webansicht auf Tablet

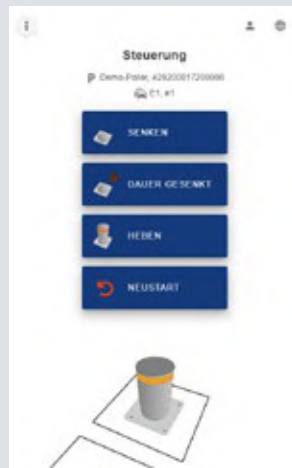

Webansicht auf Smartphone

Funktionen im Überblick

- selbst entwickeltes System für automatische Poller, Schrankenanlagen und Tore
- optionale Verwaltung von bis zu 2000 Ausweismedien zur Regelung von Durchfahrten
- einfache Bedienung über Webbrowser von mobilen und stationären Geräten
- online und offline nutzbar
- komfortable Benutzerverwaltung
- Vergabe individueller Zufahrtsberechtigungen bis hin zu "Gastberechtigungen" durch per E-Mail versendete QR-Codes
- flexible Ein- und Ausfahrtsverwaltung
- komfortable Störungserkennung
- Meldungsspeicher zur Nachverfolgbarkeit
- ideal kombinierbar mit optionaler Kennzeichen- oder RFID-Weitbereichserkennung



Sehen Sie den Kurzfilm auf YouTube oder unter www.hoermann.com/videos



Kfz-Kennzeichenerkennung

Eine Kamera scannt das Kennzeichen des Fahrzeugs und gibt bei Berechtigung die Ein- oder Ausfahrt frei. Ein separates Ausweismedium ist nicht erforderlich.



Sehen Sie den Kurzfilm auf YouTube oder unter www.hoermann.com/videos

Standssäule Edelstahl 170

- Bedienung von automatischen Pollern direkt am Poller
- Zufahrtskontrolle durch Schlüsseltaster, Transpondertaster, Codetaster
- Zufahrtsregelung durch einseitige oder zweiseitige Ampelleuchten (rot/grün)
- zur Aufnahme von bis max. zwei Pollersteuerungen (nur bei der nach oben öffnenden Variante)

Standssäule Edelstahl 275

- Bedienung von automatischen Pollern direkt am Poller
- harmonische Ansicht in Kombination mit Pollern mit 275 mm Durchmesser
- Aufnahme der Steuerung für bis zu vier Poller
- Zufahrtskontrolle durch Schlüsseltaster, Transpondertaster, Codetaster
- Zufahrtsregelung durch einseitige oder zweiseitige Ampelleuchten (rot/grün)
- Wartungsklappe mit Nockenschloss

Standssäule rechteckig, Stahl

- preisgünstige Alternative zu Standssäulen aus Edelstahl
- Ausreichend Platz für bis zu 5 Steuerungen sowie Bedienelemente



	Standssäule Edelstahl 170	Standssäule Edelstahl 275	Standssäule rechteckig, Stahl
Breite x Tiefe (mm)			300 x 200
Durchmesser (mm)	170	275	
Höhen (mm)	1500, 1800	1500, 1800	2000

Technische Daten

feststehend	●	●	●
Montagesockel	●	●	●
Nockenschloss	–	●	●
abschließbare Wartungsklappe	●	●	●
Schutzart	IP 55	IP 55	IP 55

● = Standardausstattung – = nicht erhältlich

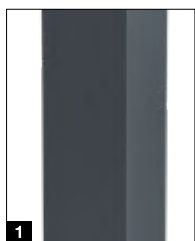

1
Stahl-Oberfläche,
lackiert in Anthrazitgrau
(serienmäßig).
Lackierung in RAL nach
Wahl (optional)



2
Edelstahl-Oberfläche,
lackiert in Anthrazitgrau
(serienmäßig).
Lackierung in RAL nach
Wahl (optional)



3
Edelstahl-Oberfläche,
gebürstet



4
Wartungsklappe
(für Standssäule
Edelstahl 275)



5
Zufahrtskontrolle
durch Schlüsseltaster,
Transpondertaster,
Codetaster



6
Zufahrtsregelung durch
einseitige oder zweiseitige
Ampelleuchten (rot/grün)

Zubehör

Bedienung per Funk, Empfänger



HS 5 BS

4 Tastenfunktionen plus Abfragetaste, Hochglanzoberfläche Schwarz oder Weiß

HS 5 BS

4 Tastenfunktionen plus Abfragetaste, Strukturoberfläche Schwarz matt

HS 4 BS

4 Tastenfunktionen, Strukturoberfläche Schwarz matt

HS 1 BS

1 Tastenfunktion, Strukturoberfläche Schwarz matt



HSE 1 BS

1 Tastenfunktion, inkl. Öse für Schlüsselanhänger, Strukturoberfläche Schwarz matt



HSE 4 BS

4 Tastenfunktionen, inkl. Öse für Schlüsselanhänger, Strukturoberfläche Schwarz matt mit Chrom- oder Kunststoffkappen



HSS 4 BS

4-Tasten-Sicherungshandsender, Zusatzfunktion: Kopierschutz für Handsender-Codierung, mit Chromkappen



Nur bei Hörmann

Modernes Funksystem

Das bidirektionale Funksystem BiSecur steht für eine zukunftsorientierte Technologie zur komfortablen und sicheren Bedienung. Das extrem sichere BiSecur Verschlüsselungsverfahren gibt Ihnen die Sicherheit, dass kein Fremder das Funksignal kopieren kann. Geprüft und zertifiziert wurde es von den Sicherheitsexperten der Ruhr-Universität Bochum.

Ihre Vorteile

- 128-Bit-Verschlüsselung mit sehr hoher Sicherheit wie beim Online-Banking
- störunempfindliches Funksignal mit stabiler Reichweite
- kompatibel mit Hörmann Tor- und Zufahrtskontrollsystemen
- rückwärtskompatibel, d. h., mit den BiSecur Bedienelementen können auch Funk-Empfänger mit der Funkfrequenz 868 MHz (2005 bis Juni 2012) bedient werden



**Industrie-Handsender
HSI BS**

zur Ansteuerung von bis zu 1000 Empfängern, mit Anzeige-Display und extra große Kurzwahltasten zur leichteren Bedienung mit Arbeitshandschuhen, Übertragung der Handsendercodierungen auf weitere Geräte möglich



**NEU. Industrie-Handsender
HSI 3 BS**

zur Ansteuerung von bis zu 3 Empfängern, mit extra großen Tasten, stoßfestes Gehäuse, Schutzart: IP 65



**Industrie-Handsender
HSI 6 BS, HSI 15 BS**

zur Ansteuerung von bis zu 6 bzw. 15 Empfängern mit extra großen Tasten zur leichteren Bedienung mit Arbeitshandschuhen, stoßfestes Gehäuse
Schutzart: IP 65



**Funk-Codetaster
FCT 3 BS**

3 Funktionen, mit beleuchteten Tasten, Unterputz- bzw. Aufputzmontage möglich, Kunststoffgehäuse in Lichtgrau RAL 7040 (auch mit zehn Funktionen und Klappdeckel, lackiert in Weißaluminium RAL 9006 erhältlich)



**Funk-Codetaster
FCT 10 BS**

10 Funktionen, mit beleuchteten Tasten und Klappdeckel, Unterputz- bzw. Aufputzmontage möglich, Kunststoffgehäuse lackiert in Weißaluminium RAL 9006



**Funk-Fingerleser
FFL 25 BS**

2 Funktionen, bis zu 25 Fingerabdrücke, mit Klappdeckel, Unterputz- und Aufputzmontage möglich, Kunststoffgehäuse lackiert in Weißaluminium RAL 9006



**2-Kanal-Relais-Empfänger
HET-E2 SL BS**

mit 2 potentialfreien Relaisausgängen für Richtungswahl, ein 2-poliger Eingang für potentialfreie Endlagenmeldung Auf und Zu, externe Antenne



Hörmann homee Brain

Basiswürfel mit BiSecur Funksystem, zur Bedienung von Hörmann Garagentor- und Einfahrtstor-Antrieben, Haustürschlössern, Elektrogeräten und Zufahrtskontrollsystemen über Hörmann homee App



Cloud Unit W5-B

Mobile Steuerung per Cloud oder App, Anruf oder SMS, Integrierte Jahreszeitschaltuhr, Verwaltung von bis zu 1024 Ausweisen (Telefonnummern, Konten), Freiprogrammierbare Push-Benachrichtigungen (z.B. Störungen), zwei potentialfreie Ausgänge und acht Eingänge, Integrierte SIM-Karte, einfache Inbetriebnahme durch QR-Code. Das Modul ist für die Hutschienenmontage vorbereitet und wird mit 9-24 V/DC betrieben, Abmessungen des Zusatzgehäuses: 202 x 164 x 130 mm (B x H x T); Schutzart: IP 65

Zubehör

Codetaster, Fingerleser, Transpondertaster, Schlüsseltaster



Codetaster CTR 1b-1, CTR 3b-1
für eine (CTR 1b-1) bzw. drei (CTR 3b-1) Funktionen, mit beleuchteten Tasten

Abmessungen:
80 × 80 × 15 mm (B × H × T)



Codetaster CTV 3-1
für drei Funktionen, mit besonders robuster Metalltastatur

Abmessungen:
80 × 80 × 15 mm (B × H × T)



Codetaster CTP 3
für drei Funktionen, mit beleuchteter Beschriftung und berührungsempfindlicher Touchoberfläche

Abmessungen:
80 × 80 × 15 mm (B × H × T)



Decodergehäuse
für Codetaster CTR 1b-1, CTR 3b-1, CTV 3-1, CTP 3

Abmessungen:
140 × 130 × 50 mm (B × H × T)
Schaltleistung:
2,5 A / 30 V DC
500 W / 250 V AC



Fingerleser FL 150
für zwei Funktionen; bis zu 150 Fingerabdrücke speicherbar

Abmessungen: 80 × 80 × 13 mm (B × H × T);
Decodergehäuse: 70 × 275 × 50 mm (B × H × T);
Schaltleistung: 2,0 A / 30 V DC



Transpondertaster TTR 1000-1
für eine Funktion, durch Transponderschlüssel oder Transponderkarte, bis zu 1000 Schlüssel oder Karten speicherbar

Abmessungen: 80 × 80 × 15 mm (B × H × T);
Decodergehäuse: 140 × 130 × 50 mm (B × H × T);
Schaltleistung: 2,5 A / 30 V DC; 500 W / 250 V AC



Schlüsseltaster ESU 30
mit drei Schlüsseln, Unterputzausführung, Funktion Impuls oder Auf/Zu wählbar;
Abmessungen der Schalterdose:
60 mm (D), 58 mm (T),
Abmessungen der Blende:
90 × 100 mm (B × H),
Ausparung im Mauerwerk:
65 mm (D), 60 mm (T);
Schutzart: IP 54

Aufputzausführung ESA 30
Abmessungen:
73 × 73 × 50 mm (B × H × T)



Schlüsseltaster STAP 50
mit drei Schlüsseln, Aufputzausführung,
Abmessungen: 80 × 80 × 63 mm (B × H × T);
Schutzart: IP 54

Schlüsseltaster STUP 50
mit drei Schlüsseln, Unterputzausführung,
Abmessungen: 80 × 80 mm (B × H);
Schutzart: IP 54



Induktionsschleife DI 1 im separaten Zusatzgehäuse

geeignet für eine Induktionsschleife; Induktionsschleifendetektor mit einem Schließer und einem Wechsler

Induktionsschleife DI 2 (ohne Abb.) im separaten Zusatzgehäuse,

geeignet für zwei getrennte Induktionsschleifen; Induktionsschleifendetektor mit zwei potentialfreien Schließkontakten; einstellbar auf Impuls oder Dauerkontakt; Richtungserkennung möglich

Abmessungen des Zusatzgehäuses:

202 × 164 × 130 mm (B × H × T);

Schaltleistung:

DI 1: Kleinspannung 2 A, 125 V A / 60 W;

DI 2: 250 V AC, 4 A, 1000 VA

(ohmsche Last AC); Lieferung ohne Schleifenkabel

Schleifenkabel für Induktionsschleife:

Rolle à 50 m, Kabelbezeichnung: SIAF,

Querschnitt: 1,5 mm², Farbe: Braun



Digitale Wochenzeitschaltuhr im separaten Zusatzgehäuse

Die Schaltuhr kann über einen potentialfreien Kontakt Befehlsgeräte zu- oder ausschalten; Erweiterungseinheit für Steuerungen (zum Einbau in bestehendes Gehäuse); Schaltleistung: 230 V AC 2,5 A / 500 W, Sommer- / Winterzeit umschaltbar, Handschaltung: Automatikbetrieb, Schaltungsvorwahl Dauer Ein / Dauer Aus

Abmessungen des Zusatzgehäuses:

202 × 164 × 130 mm (B × H × T);

Schutzart: IP 65



Anschlusseinheit Sommer/Winter im Zusatzgehäuse

Funktion für komplette Toröffnung und freiprogrammierbare Zwischenendlage; Erweiterungseinheit für Steuerungen

Abmessungen des Zusatzgehäuses:

202 × 164 × 130 mm (B × H × T);

Schutzart: IP 65

nicht für Steuerung 445 / 545



Signalleuchten Rot/Grün

zur optischen Anzeige von freigegebener oder gesperrter Durchfahrt, nicht in Verbindung mit Edelstahl-Standsäulen

Abmessungen:

170 × 467 × 200 mm (B × H × T);

Kontaktbelastung:

250 V AC: 2,5 A / 500 W;

Schutzart: IP 65

Hörmann. Mit Sicherheit fürs ganze Leben.

Produkte von Hörmann sorgen dank höchster Qualität dafür, dass Objekt- und Industriebauten funktionieren – nachhaltig, zuverlässig und wirtschaftlich. Sie sind ein entscheidender Teil Ihres Gebäudes – und bleiben es fürs ganze Leben.



Für weitere Informationen scannen Sie einfach den QR-Code

**INDUSTRIETORE. VERLADETECHNIK.
SCHIEBETORE. OBJEKTTÜREN.
ZUFAHRTSKONTROLLSYSTEME.**



Die gezeigten Produkte sind teilweise mit Sonderausstattungen ausgerüstet und entsprechen nicht immer der Standardausführung. Die abgebildeten Oberflächen und Farben sind aus drucktechnischen Gründen nicht farbverbindlich. Alle RAL-Farbangaben sind in Anlehnung an die entsprechende RAL-Farbe. Urheberrechtlich geschützt. Nachdruck, auch auszugsweise, nur mit unserer Genehmigung. Änderungen vorbehalten.

HÖRMANN