



☰ setup

- living
- sleep
- studio



**PREISLISTE**



**SCHWEIZER  
HOLZ**  
Verwurzelt in Obwalden.

**BOIS  
SUISSE**  
Ancré à Obwald.



**Karl Omlin AG**  
Schweizer Möbelmacher  
moebel-omlin.ch

## Inhalt

Bestellbeispiel	4-5
Schränke	6-9
Comfort Schränke	10-13
Schiebetürschränke	14-15
Betten	16-17
Systemklärung	18-19
Korpusmöbel push to open	20-25
Korpusmöbel mit Griff	26-31
Boxen offen	32-33
Kombinationen	34-35
Schreibtische	36-37
Spezialausführungen	38-39
Planungshilfe	40-49
Notizen & Skizzen	50-51

## Contenu

Exemple de commande	4-5
Armoires	6-9
Armoires Confort	10-13
Armoires à portes coulissantes	14-15
Lits	16-17
Explication du système	18-19
Meubles push to open	20-25
Meubles avec poignée	26-31
Boxes ouverts	32-33
Combinaisons	34-35
Bureaux	36-37
Exécutions spéciales	38-39
Aide à la planification	40-49
Notes et croquis	50-51

## Dekorauswahl. Choix de décor.

**Fronten** Faces  
**Korpus** Corps  
**Schubladen und Türen** Tiroirs et portes  
**Alle übrigen sichtbaren Möbelteile** Toutes les autres parties visibles du meuble

### Korpus. Corps.

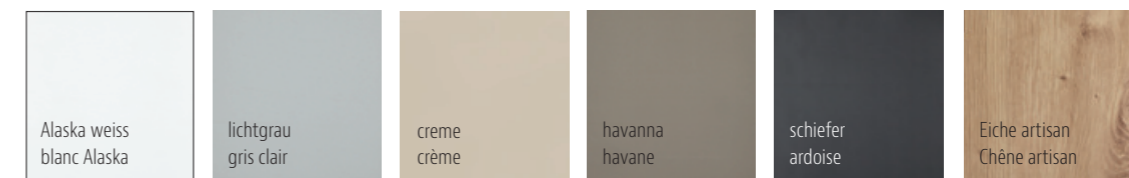

### Front. Face.

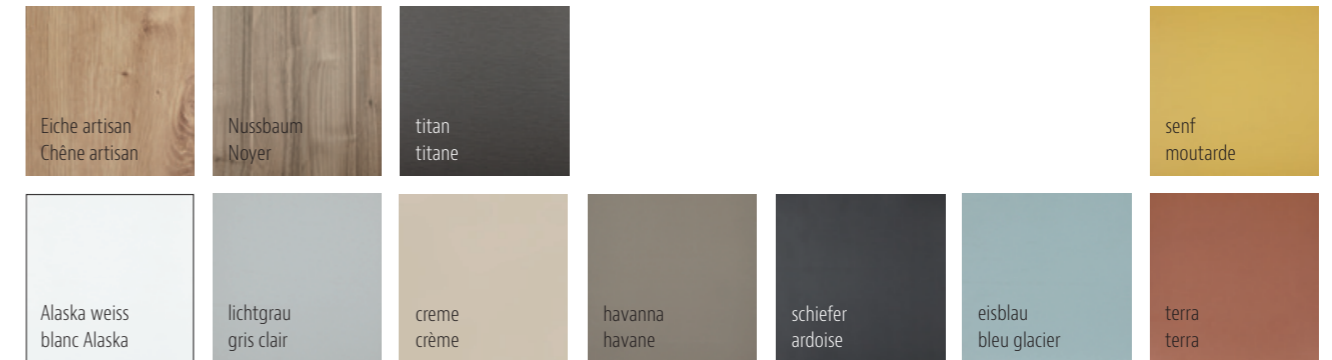

### Abdeckplatten. Plaques de recouvrement.

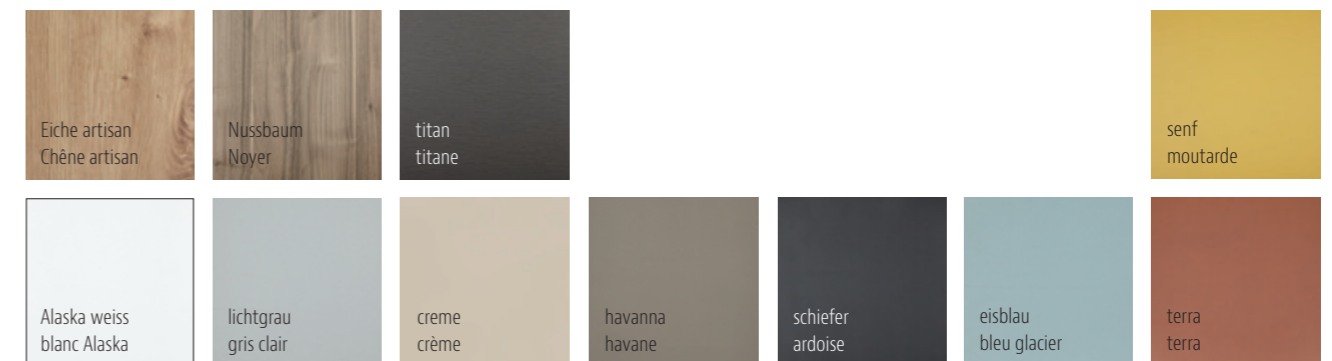

## Boxen offen: Boxes ouvert:

### Korpus und Rückwand. Corps et dos.

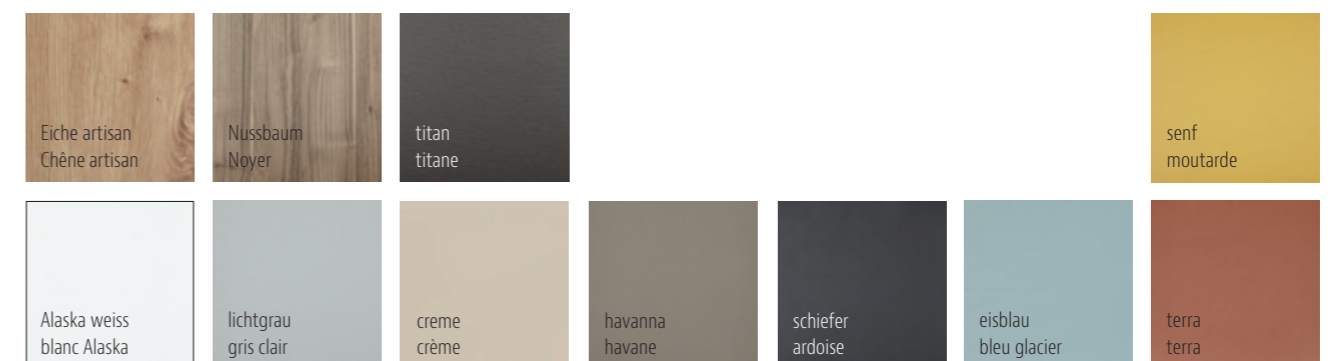

## Griffe schwarz. Poignée noir.



## Bestellbeispiel. Exemple de commande.

Folgende Angaben sind für eine korrekte Bestellung erforderlich. Anrichte unten als Beispiel.

Korpusfarbe: Schiefer  
Frontfarbe: Titan  
Grifflos mit Push

1 Stk 63062 Korpusmöbel mit einer Türe Band links Push  
1 Stk 63721 Korpusmöbel mit zwei Schubladen Vollauszug Push  
1 Stk 64039 Box offen terra, Rückwand schiefer  
1 Stk 63099 Abdeckplatte 172.8 cm Glas schiefer  
1 Stk 63139 Sockelplatte 172.8 cm schiefer

Eine Skizze oder ein Bild sind erforderlich damit wir die Zusammenstellung richtig fertigen können.

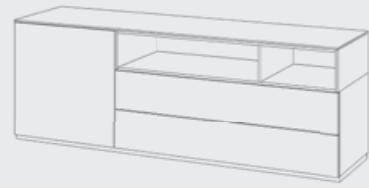

Les informations suivantes sont nécessaires pour une commande correcte. Par exemple la photo du buffet ci-dessous.

Couleur du corps: Ardoise  
Couleur de la face: Titane  
Sans poignée avec Push

1 pc 63062 Meuble compact avec une porte gauche à pousser  
1 pc 63721 Meuble compact à deux tiroirs à sortie totale à pousser  
1 pc 64039 Box ouvert terra, dos ardoise  
1 pc 63099 Plaque de recouvrement 172.8 cm verre ardoise  
1 pc 63139 Socle 172.8 cm ardoise

Un dessin ou une photo est nécessaire pour que nous puissions fabriquer la composition correctement.

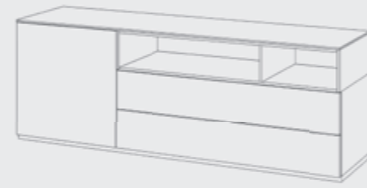

## Kombinieren nach Lust und Laune

Wer die Wahl hat, hat das Vergnügen. Richten Sie Ihre vier Wände nach Ihrem persönlichen Geschmack ein. Unsere Möbel bieten eine unglaublich grosse Vielfalt an Möglichkeiten zu einem vernünftigen Preis. Für alle Räume und für alle Generationen. Die qualitativ hochstehenden und stabilen Möbel werden in der Schweiz von der traditionsreichen Möbelfabrik Karl Omlin AG entworfen und umweltgerecht produziert. Lassen Sie sich von den Beispielen in dieser Broschüre inspirieren und von Ihrem Möbelfachhandel beraten.

### Slow-Motion



Alle Schubladen und Schranktüren schliessen sanft und leise dank dem standardmässig eingebauten Slow-Motion-System.

### Voll- & Teilauszug



Alle grifflosen Schubladen können wahlweise mit Voll- oder Teilauszug bestellt werden. Vollauszug für extra Funktionalität und Komfort.

### Qualität



Die Möbel aus hochwertigen Materialien werden ausschliesslich in der Schweiz entwickelt und produziert.



Die widerstandsfähigen Oberflächen sind pflegeleicht, lichtecht und weitgehend kratzfest.



Endlos ergänzbar. Individuelle Raumgestaltung dank grosser Vielfalt an Elementen und Farben.



Stabile Konstruktion und perfekt gerundete Kanten garantieren für hohe Sicherheit.



Langfristig verfügbar. Sie erhalten das Programm auch noch in vielen Jahren.

Alle Masse in cm: Breite x Höhe x Tiefe  
Mass-, Preis-, Konstruktions- und Angebotsänderungen vorbehalten.

## Combiner à sa guise

Celui qui a le choix, a le plaisir. Meublez vos quatre murs selon vos goûts personnels. Nos meubles offrent une variété incroyablement large d'options à un prix raisonnable. Pour toutes les pièces et pour toutes les générations. Les meubles robustes et de haute qualité sont conçus en Suisse par la fabrique de meubles traditionnelle Karl Omlin AG et sont produits dans le respect de l'environnement. Laissez-vous inspirer par les exemples de cette brochure et laissez-vous conseiller par votre revendeur de meubles spécialisé.

### Slow-Motion



Tous les tiroirs et les portes d'armoires avec fermeture douce et silencieuse grâce au système Slow-Motion monté de série.

### Extension complète et partielle



Tous les tiroirs sans poignée peuvent être commandés avec une extension totale ou partielle. Coulisse à extension complète pour plus de fonctionnalité et de confort.

### Qualité



Les meubles en matériaux de la plus haute qualité sont développés et fabriqués en Suisse.



Les surfaces résistantes sont faciles à nettoyer, résistantes à la lumière et dans une large mesure, anti-rayures.



Peuvent être combinés sans fin. Aménagement personnalisé des pièces grâce à la grande variété d'éléments et de couleurs.



Une construction stable et les angles des chants parfaitement arrondis garantissent une sécurité élevée.



Disponibilité à long terme. Vous obtiendrez le même programme pendant de nombreuses années.

Toutes les dimensions sont en cm: largeur x hauteur x profondeur. Sous réserve de modification des dimensions, des prix, de la construction et de l'offre.

Schränke  
Grundschränke

Armoires  
Armoires de base

B x H x T  
L x H x P

grifflos mit push to open,  
Scharniere 110°

sans poignée avec push to open,  
charnières à 110°

TÜR	PORTE			
<b>60012</b> Fr. 570.– 50,7 x 213,9 x 60 <b>60012k</b> Fr. 570.– 50,7 x 194,7 x 60	<b>60052</b> Fr. 645.– 50,7 x 213,9 x 60 <b>60052k</b> Fr. 645.– 50,7 x 194,7 x 60	<b>60212</b> Fr. 765.– 99,5 x 213,9 x 60 <b>60212k</b> Fr. 765.– 99,5 x 194,7 x 60	<b>60262</b> Fr. 855.– 99,5 x 213,9 x 60 <b>60262k</b> Fr. 855.– 99,5 x 194,7 x 60	<b>60252</b> Fr. 905.– 99,5 x 213,9 x 60 <b>60252k</b> Fr. 905.– 99,5 x 194,7 x 60
<b>60412</b> Fr. 1120.– 148,3 x 213,9 x 60 <b>60412k</b> Fr. 1120.– 148,3 x 194,7 x 60	<b>60612</b> Fr. 1535.– 197,1 x 213,9 x 60 <b>60612k</b> Fr. 1535.– 197,1 x 194,7 x 60	<b>60632</b> Fr. 2050.– 197,1 x 213,9 x 60 <b>60632k</b> Fr. 2050.– 197,1 x 194,7 x 60	<b>Tür mit Spiegel</b> <b>Porte à glace</b> <b>69110</b> Fr. 255.– 48,4 x 210,9 x 2 <b>69110k</b> Fr. 255.– 48,4 x 191,7 x 2 Bei der Bestellung Türanschlag + Türposition angeben. <i>Indiquer la position de la porte à la commande.</i>	<b>Tür mit 155°</b> <b>Scharnier</b> <b>Porte avec</b> <b>charnière à 155°</b> <b>69155</b> Fr. 30.– pro Türe
<b>2 Innenschubladen</b> Farbe grau <b>2 tiroirs intérieurs</b> couleur gris <b>69132</b> Fr. 240.– 46,9 x 33,3 x 53,5	<b>4 Innenschubladen</b> Farbe grau <b>4 tiroirs intérieurs</b> couleur gris <b>69133</b> Fr. 445.– 46,9 x 72,6 x 53,5	<b>2 Innenschubladen</b> Farbe grau <b>2 tiroirs intérieurs</b> couleur gris <b>69134</b> Fr. 275.– 95,7 x 33,3 x 53,5	<b>Tablar schmal</b> <b>Rayon étroit</b> <b>69101</b> Fr. 25.– 46,8 x 2,2 x 50	<b>Tablar breit</b> <b>Rayon large</b> <b>69103</b> Fr. 30.– 95,6 x 2,2 x 50
			<b>Tablar schmal</b> mit Kleiderstange <b>Rayon étroit</b> avec tringle de penderie <b>69102</b> Fr. 45.– 46,8 x 2,2 x 50	<b>Tablar breit</b> mit Kleiderstange <b>Rayon large</b> avec tringle de penderie <b>69104</b> Fr. 50.– 95,6 x 2,2 x 50
				<b>Stangenschloss</b> <b>mit Dreholive</b> zu Schranktüre <b>Serrure à tringles</b> <b>avec bouton tournant</b> pour fermer les portes de l'armoire <b>69111</b> Fr. 135.–
				<b>Innen-</b> <b>spiegel</b> <b>Miroir</b> <b>intérieur</b> <b>69112</b> Fr. 160.– 38 x 180 x 0,4 Bei der Bestellung Türposition ange- ben <i>Indiquer la posi- tion de la porte à la commande</i>

Anbauschränke

Armoires d'extension

B x H x T  
L x H x P

grifflos mit push to open,  
Scharniere 110°

sans poignée avec push to open,  
charnières à 110°

Beginnen Sie Ihre Planung immer mit einem Grundschränk

Commencez toujours votre projet avec une armoire de base

Aussenseite wandert nach rechts  
Montant extérieur déplacé vers la droite

**Das Schranksystem lässt sich nach Ihren Wünschen erweitern und ausbauen**  
**Le système d'armoires peut être agrandi et déployé selon vos besoins.**

Grundschränk  
Armoire de base

+ Anbauschränk  
Armoire d'extension

+ Anbauschränk  
Armoire d'extension

=

<b>61012</b> Fr. 480.– 48,8 x 213,9 x 60 <b>61012k</b> Fr. 480.– 48,8 x 194,7 x 60	<b>61052</b> Fr. 555.– 48,8 x 213,9 x 60 <b>61052k</b> Fr. 555.– 48,8 x 194,7 x 60	<b>61072</b> Fr. 410.– 48,8 x 213,9 x 60 <b>61072k</b> Fr. 410.– 48,8 x 194,7 x 60	<b>61272</b> Fr. 590.– 97,6 x 213,9 x 60 <b>61272k</b> Fr. 590.– 97,6 x 194,7 x 60	<b>61212</b> Fr. 675.– 97,6 x 213,9 x 60 <b>61212k</b> Fr. 675.– 97,6 x 194,7 x 60
<b>61252</b> Fr. 815.– 97,6 x 213,9 x 60 <b>61252k</b> Fr. 815.– 97,6 x 194,7 x 60	<b>61262</b> Fr. 765.– 97,6 x 213,9 x 60 <b>61262k</b> Fr. 765.– 97,6 x 194,7 x 60			

Schränke  
Grundschränke

Armoires  
Armoires de base





B x H x T  
L x H x P



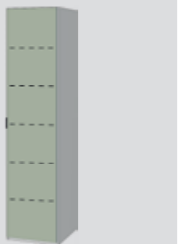

mit Griff  
Scharniere 110°

avec poignée  
charnières à 110°

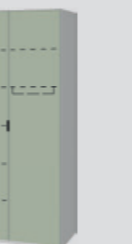

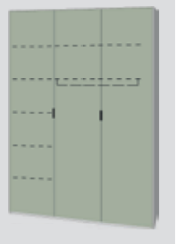

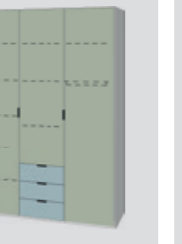

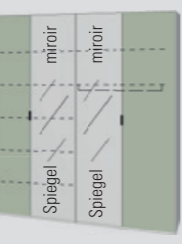
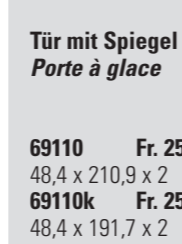
SCHUBLADE	TIROIR
TÜR	PORTE



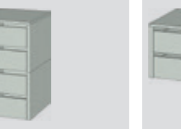

\*Schubladen rechts möglich ohne Aufpreis.  
Tiroirs à droite possible sans supplément.

 <b>60013</b> Fr. 570.– 50,7 x 213,9 x 60 <b>60013k</b> Fr. 570.– 50,7 x 194,7 x 60	 <b>60053</b> Fr. 645.– 50,7 x 213,9 x 60 <b>60053k</b> Fr. 645.– 50,7 x 194,7 x 60	 <b>60043</b> Fr. 845.– 50,7 x 213,9 x 60 <b>60043k</b> Fr. 845.– 50,7 x 194,7 x 60	 <b>60213</b> Fr. 765.– 99,5 x 213,9 x 60 <b>60213k</b> Fr. 765.– 99,5 x 194,7 x 60	 <b>60263</b> Fr. 855.– 99,5 x 213,9 x 60 <b>60263k</b> Fr. 855.– 99,5 x 194,7 x 60	 <b>60243</b> Fr. 1045.– 99,5 x 213,9 x 60 <b>60243k</b> Fr. 1045.– 99,5 x 194,7 x 60	 <b>60253</b> Fr. 905.– 99,5 x 213,9 x 60 <b>60253k</b> Fr. 905.– 99,5 x 194,7 x 60
---	--	--	--	---	--	--

 <b>60413</b> Fr. 1120.– 148,3 x 213,9 x 60 <b>60413k</b> Fr. 1120.– 148,3 x 194,7 x 60	 <b>60443</b> Fr. 1450.– 148,3 x 213,9 x 60 <b>60443k</b> Fr. 1450.– 148,3 x 194,7 x 60	 <b>60453</b> Fr. 1570.– 148,3 x 213,9 x 60 <b>60453k</b> Fr. 1570.– 148,3 x 194,7 x 60	 <b>60613</b> Fr. 1535.– 197,1 x 213,9 x 60 <b>60613k</b> Fr. 1535.– 197,1 x 194,7 x 60	 <b>60633</b> Fr. 2050.– 197,1 x 213,9 x 60 <b>60633k</b> Fr. 2050.– 197,1 x 194,7 x 60	 <b>Tür mit Spiegel</b> <b>Porte à glace</b> <b>69110</b> Fr. 255.– 48,4 x 210,9 x 2 <b>69110k</b> Fr. 255.– 48,4 x 191,7 x 2
--	---	---	---	--	---

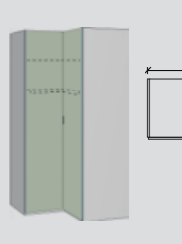
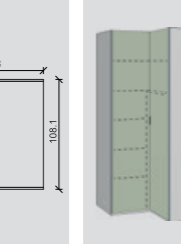
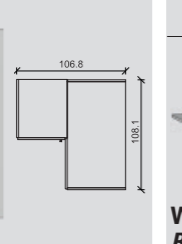
Bei der Bestellung Türanschlag + Türposition angeben.  
Indiquer la position de la porte à la commande.

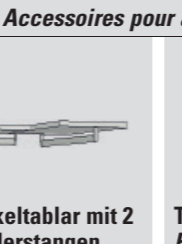
 <b>2 Innen-</b> <b>schubladen</b> Farbe grau <b>2 tiroirs</b> <b>intérieurs</b> couleur gris <b>69132</b> Fr. 240.– 46,9 x 33,3 x 53,5	 <b>4 Innen-</b> <b>schubladen</b> Farbe grau <b>4 tiroirs</b> <b>intérieurs</b> couleur gris <b>69133</b> Fr. 445.– 46,9 x 72,6 x 53,5	 <b>2 Innen-</b> <b>schubladen</b> Farbe grau <b>2 tiroirs</b> <b>intérieurs</b> couleur gris <b>69134</b> Fr. 275.– 95,7 x 33,3 x 53,5	 <b>4 Innen-</b> <b>schubladen</b> Farbe grau <b>4 tiroirs</b> <b>intérieurs</b> couleur gris <b>69135</b> Fr. 515.– 95,7 x 72,6 x 53,5	 <b>Tablar schmal</b> <b>Rayon étroit</b> <b>69101</b> Fr. 25.– 46,8 x 2,2 x 50	 <b>Tablar breit</b> <b>Rayon large</b> <b>69103</b> Fr. 30.– 95,6 x 2,2 x 50	 <b>Tür mit 155°</b> <b>Scharnier</b> <b>Porte avec</b> <b>charnière</b> <b>à 155°</b> <b>69155</b> Fr. 30.– pro Türe	 <b>Stangenschloss</b> <b>mit Dreholive</b> zu Schranktüre <b>Semure à tringles</b> <b>avec bouton</b> <b>tournant</b> pour fermer les portes de l'armoire <b>69111</b> Fr. 135.–
---	--	--	--	---	--	---	---

 <b>60553</b> Fr. 1450.– 106,8 x 213,9 x 108,1 <b>60553k</b> Fr. 1450.– 106,8 x 194,7 x 108,1	 <b>60563</b> Fr. 1595.– 106,8 x 213,9 x 108,1 <b>60563k</b> Fr. 1595.– 106,8 x 194,7 x 108,1	 <b>Zubehör Eckschrank / Accessoires pour armoire d'angle</b> <b>Winkeltablar</b> <b>Rayon d'angle</b> <b>69150</b> Fr. 80.– 103,8 x 2,2 x 103,8	 <b>Winkeltablar mit 2</b> <b>Kleiderstangen</b> <b>Rayon d'angle avec</b> <b>2 tringles à vêtements</b> <b>69151</b> Fr. 110.– 103,8 x 2,2 x 103,8	 <b>Tablar Wäscheabteil</b> <b>Rayon du compartiment à linge</b> <b>69152</b> Fr. 25.– 44,4 x 2,2 x 50	 <b>Innen-</b> <b>spiegel</b> <b>Miroir</b> <b>intérieur</b> <b>69112</b> Fr. 160.– 638 x 180 x 0,4 Bei der Bestellung Türposition angeben Indiquer la position de la porte à la commande
---	--	--	--	--	---

Anbauschränke

Armoires d'extension

B x H x T  
L x H x P

mit Griff  
Scharniere 110°

avec poignée  
charnières à 110°

Beginnen Sie Ihre Planung immer mit einem Grundschränk  
Commencez toujours votre projet avec une armoire de base

Das Schranksystem lässt sich nach Ihren Wünschen erweitern und ausbauen  
Le système d'armoires peut être agrandi et déployé selon vos besoins.



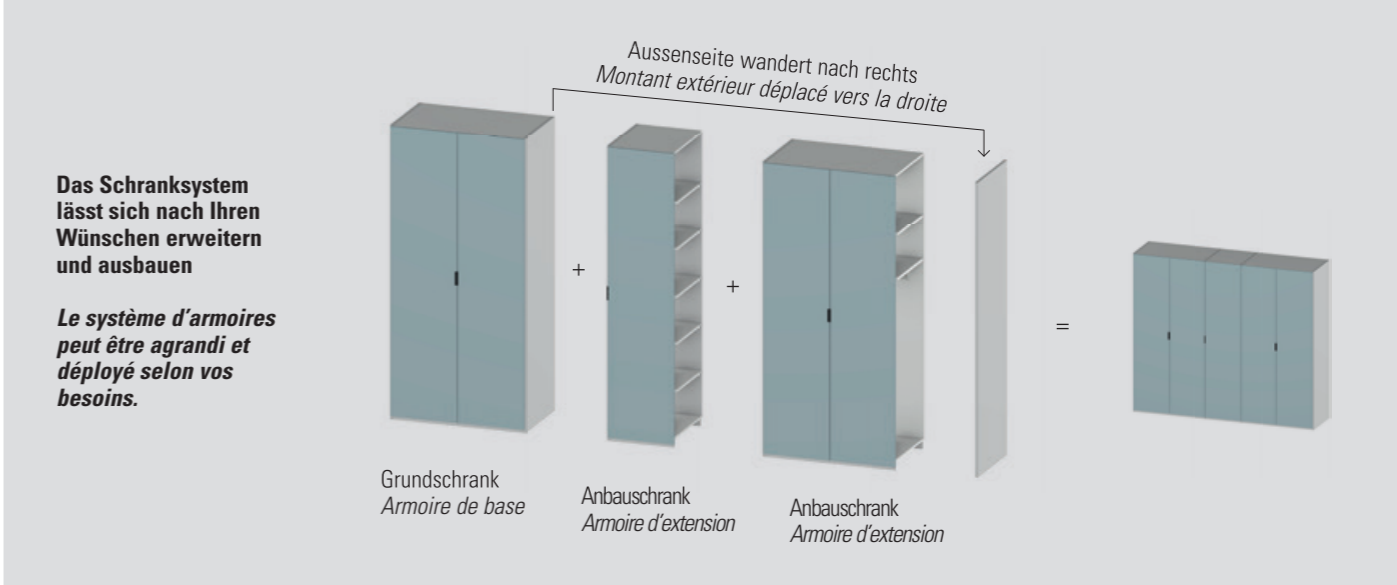



Aussenseite wandert nach rechts  
Montant extérieur déplacé vers la droite



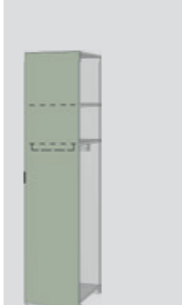

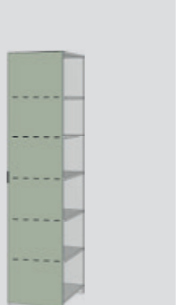
Grundschränk  
Armoire de base

Anbauschränk  
Armoire d'extension

Anbauschränk  
Armoire d'extension

 <b>61013</b> Fr. 480.– 48,8 x 213,9 x 60 <b>61013k</b> Fr. 480.– 48,8 x 194,7 x 60	 <b>61043</b> Fr. 755.– 48,8 x 213,9 x 60 <b>61043k</b> Fr. 755.– 48,8 x 194,7 x 60	 <b>61053</b> Fr. 555.– 48,8 x 213,9 x 60 <b>61053k</b> Fr. 555.– 48,8 x 194,7 x 60	 <b>61073</b> Fr. 410.– 48,8 x 213,9 x 60 <b>61073k</b> Fr. 410.– 48,8 x 194,7 x 60	 <b>61273</b> Fr. 590.– 97,6 x 213,9 x 60 <b>61273k</b> Fr. 590.– 97,6 x 194,7 x 60	 <b>61213</b> Fr. 675.– 97,6 x 213,9 x 60 <b>61213k</b> Fr. 675.– 97,6 x 194,7 x 60	 <b>61243</b> Fr. 960.– 97,6 x 213,9 x 60 <b>61243k</b> Fr. 960.– 97,6 x 194,7 x 60
---	---	---	---	---	---	---

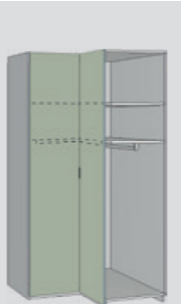
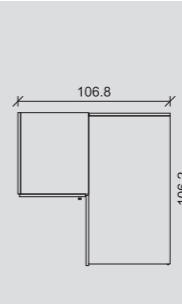
 <b>61253</b> Fr. 815.– 97,6 x 213,9 x 60 <b>61253k</b> Fr. 815.– 97,6 x 194,7 x 60	 <b>61263</b> Fr. 765.– 97,6 x 213,9 x 60 <b>61263k</b> Fr. 765.– 97,6 x 194,7 x 60	 <b>61553</b> Fr. 1360.– 106,8 x 213,9 x 106,2 <b>61553k</b> Fr. 1360.– 106,8 x 194,7 x 106,2	 <b>61563</b> Fr. 1505.– 106,8 x 213,9 x 106,2 <b>61563k</b> Fr. 1505.– 106,8 x 194,7 x 106,2
--	--	--	--

**Schränke Comfort  
Grundschränke**

**Armoires Comfort  
Armoires de base**

grifflos mit push to open,  
Scharniere 110°

sans poignée avec push to open,  
charnières à 110°



Der Comfort Schrank mit einer Innenbreite von 55,6 cm, bringt ein extra Plus an Raumnutzung. Endlich finden zwei Wäschestücke nebeneinander Platz. Mit den optionalen 155° Scharnieren lassen sich die Türen weit öffnen, das schafft Raum und Bewegungsfreiheit. Die breiteren Fronten schaffen Ruhe und passen optimal in die heutige Designwelt.

*L'armoire Comfort, avec une largeur intérieure de 55,6 cm, apporte un plus dans l'utilisation de l'espace. Il y a enfin de la place pour deux pièces de linge l'une à côté de l'autre. Les charnières à 155° en option permettent aux portes de s'ouvrir largement, créant ainsi de l'espace et une liberté de mouvement. Les faces plus larges créent le calme et s'intègrent parfaitement dans le monde du design d'aujourd'hui.*

TÜR                      PORTE



**60712 Fr. 595.-**  
59,5 x 213,9 x 60

**60712k Fr. 595.-**  
59,5 x 194,7 x 60

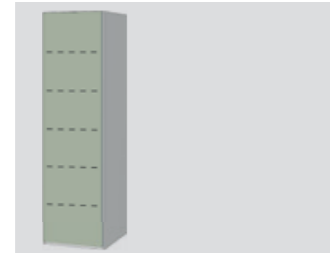

**60722 Fr. 670.-**  
59,5 x 213,9 x 60

**60722k Fr. 670.-**  
59,5 x 194,7 x 60

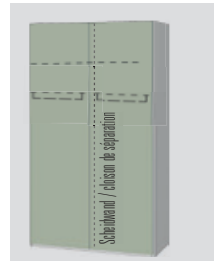

**60752 Fr. 895.-**  
117,1 x 213,9 x 60

**60752k Fr. 895.-**  
117,1 x 194,7 x 60

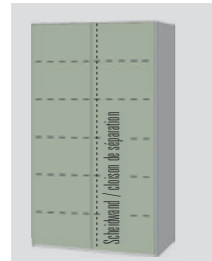

**60762 Fr. 985.-**  
117,1 x 213,9 x 60

**60762k Fr. 985.-**  
117,1 x 194,7 x 60

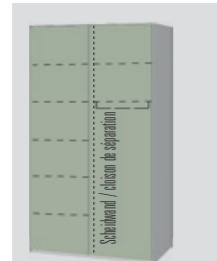

**60772 Fr. 945.-**  
117,1 x 213,9 x 60

**60772k Fr. 945.-**  
117,1 x 194,7 x 60

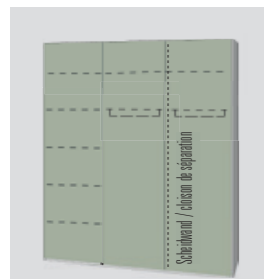

**60802 Fr. 1270.-**  
174,7 x 213,9 x 60

**60802k Fr. 1270.-**  
174,7 x 194,7 x 60

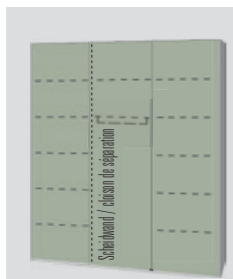

**60812 Fr. 1350.-**  
174,7 x 213,9 x 60

**60812k Fr. 1350.-**  
174,7 x 194,7 x 60

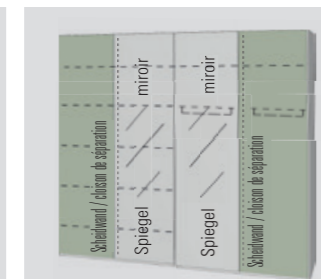

**60882 Fr. 2330.-**  
232,3 x 213,9 x 60

**60882k Fr. 2330.-**  
232,3 x 194,7 x 60

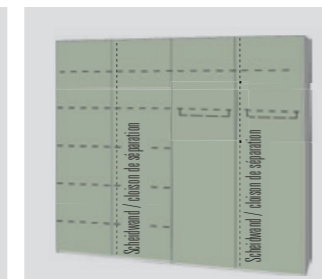

**60892 Fr. 1790.-**  
232,3 x 213,9 x 60

**60892k Fr. 1790.-**  
232,3 x 194,7 x 60

**Innen-  
spiegel  
Miroir  
intérieur**

**69112 Fr. 160.-**  
38 x 180 x 0,4  
Bei der Bestellung  
Türposition angeben  
*Indiquer la position  
de la porte à la com-  
mande*

**Tür mit 155°  
Scharnier  
Porte avec  
charnière  
à 155°**  
**69155 Fr. 30.-**  
pro Türe  
par porte

**2 Innenschubladen  
Farbe grau  
2 tiroirs intérieurs  
couleur gris**

**69140 Fr. 250.-**  
55,7 x 33,3 x 53,5

**4 Innenschubladen  
Farbe grau  
4 tiroirs intérieurs  
couleur gris**

**69141 Fr. 460.-**  
55,7 x 72,6 x 53,5

**Tablar schmal  
Rayon étroit  
69108 Fr. 30.-**  
55,6 x 2,2 x 50

**Tablar schmal  
mit Kleiderstange  
Rayon étroit  
avec tringle de  
penderie  
69109 Fr. 50.-**  
55,6 x 2,2 x 50

**Tür mit Spiegel  
Porte à glace**

**69113 Fr. 270.-**  
57,2 x 210,9 x 2

**69113k Fr. 270.-**  
57,2 x 191,7 x 2

Bei der Bestellung Türanschlag +  
Türposition angeben.  
*Indiquer la position de la porte  
à la commande.*

**Stangenschloss mit  
Dreholive  
zu Schranktüre  
Serrure à tringles  
avec bouton tournant  
pour fermer les portes  
de l'armoire**

**69111 Fr. 135.-**

**Anbauschränke Comfort**

**Armoires d'extension Comfort**

B x H x T  
L x H x P

grifflos mit push to open,  
Scharniere 110°

sans poignée avec push to open,  
charnières à 110°

**Beginnen Sie Ihre Planung immer mit einem Grundschrank**

*Commencez toujours votre projet avec une armoire de base*

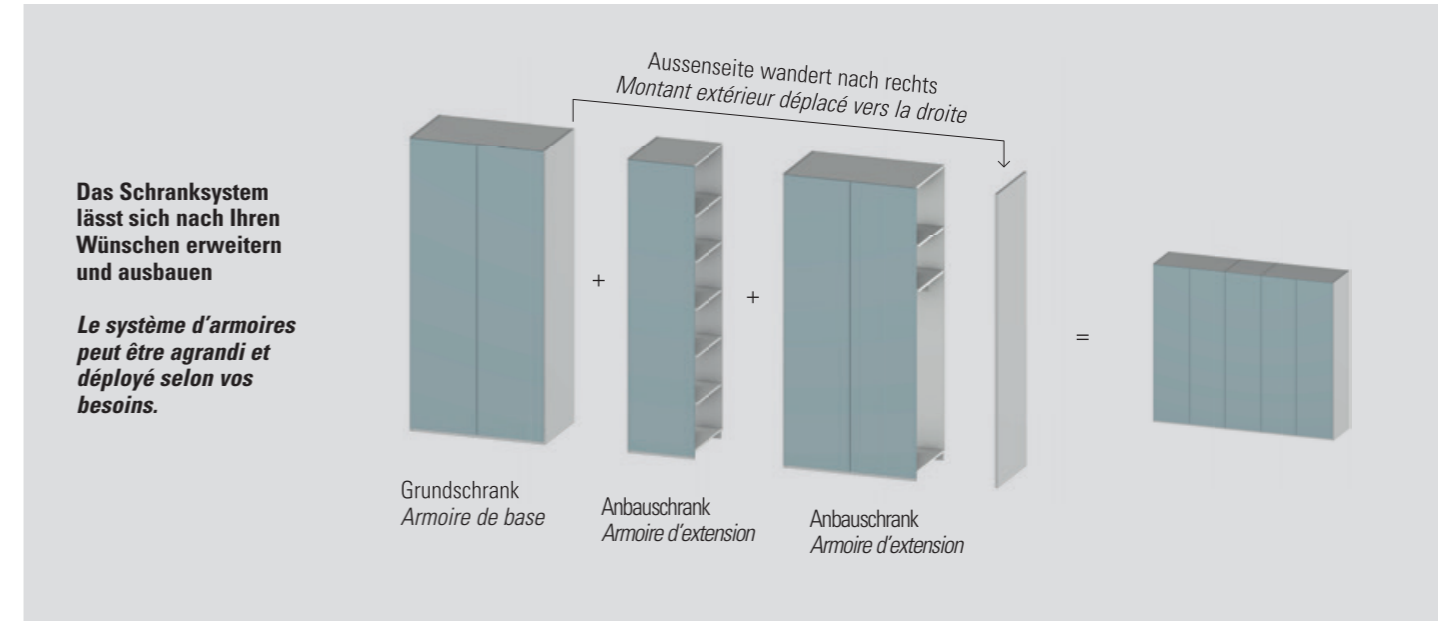

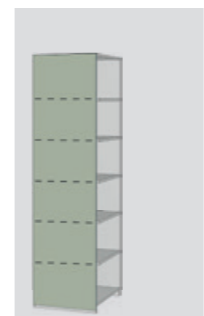

**61712 Fr. 505.-**  
57,6 x 213,9 x 60

**61712k Fr. 505.-**  
57,6 x 194,7 x 60

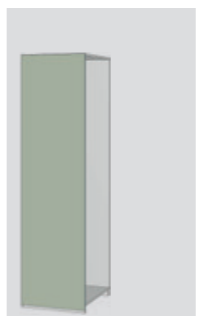

**61722 Fr. 580.-**  
57,6 x 213,9 x 60

**61722k Fr. 580.-**  
57,6 x 194,7 x 60



**61732 Fr. 435.-**  
57,6 x 213,9 x 60

**61732k Fr. 435.-**  
57,6 x 194,7 x 60



**61782 Fr. 715.-**  
115,2 x 213,9 x 60

**61782k Fr. 715.-**  
115,2 x 194,7 x 60



**61752 Fr. 805.-**  
115,2 x 213,9 x 60

**61752k Fr. 805.-**  
115,2 x 194,7 x 60



**61772 Fr. 855.-**  
115,2 x 213,9 x 60

**61772k Fr. 855.-**  
115,2 x 194,7 x 60

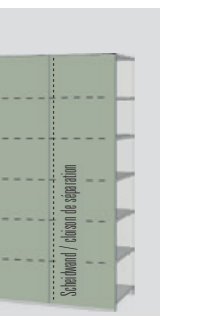

**61762 Fr. 895.-**  
115,2 x 213,9 x 60

**61762k Fr. 895.-**  
115,2 x 194,7 x 60





**Ein Schrank – viele Möglichkeiten!**  
Hier einige Beispiele und Gestaltungsmöglichkeiten. Ohne Angaben wird die ganze Front in der bestellten Farbe geliefert. z. B.: Feld 1 bis 8 terra. Über die Frontnummer können einzelne Felder in Ihrer Wunschfarbe oder als Spiegel ausgeführt werden z. B. Feld 2, 4, 5, 7 nussbaum.

**Une armoire – grande liberté de création!**  
Veuillez trouver ici quelques exemples: Sans autres instructions de votre part, la totalité de la face sera livrée dans la couleur commandée p. ex. les panneaux 1 à 8 en terra. Selon vos spécifications, quelques panneaux de la face peuvent être exécutés dans votre couleur préférée ou comme panneaux miroités, p. ex. les panneaux 2, 4, 5, 7, en couleur noyer.

Links und rechts montierbar  
Possibilité de fixer à gauche ou à droite

**2 Innenschubladen**  
Farbe grau  
**2 tiroirs intérieurs couleur gris 69136** Fr. 275.–  
71,2 x 40,6 x 53,5

Links und rechts montierbar  
Possibilité de fixer à gauche ou à droite

**4 Innenschubladen**  
Farbe grau  
**4 tiroirs intérieurs couleur gris 69137** Fr. 525.–  
71,2 x 79 x 53,5

Links und rechts montierbar  
Possibilité de fixer à gauche ou à droite

**Tablar Rayon 69521** Fr. 30.–  
71,2 x 2,2 x 50

**Tablar mit Kleiderstange Rayon avec tringle de penderie 69522** Fr. 50.–  
71,2 x 2,2 x 50

Links und rechts montierbar  
Possibilité de fixer à gauche ou à droite

**Spiegel je Feld 1 miroir par panneau 69106** Fr. 70.–  
74,5 x 52,7 x 3

\* 194,7 cm hohe Schiebetüren werden nur oben und unten gekürzt, deshalb Spiegel nur b  
Les portes coulissantes de 194,7 cm de haut ne sont raccourcies qu'en haut et en bas, c'est pourquoi les miroirs ne sont possibles que pour les panneaux centraux (2,3,6,7,10,11).

Links und rechts montierbar  
Possibilité de fixer à gauche ou à droite

**2 Innenschubladen**  
Farbe grau  
**2 tiroirs intérieurs couleur gris 69138** Fr. 280.–  
95,6 x 40 x 53,5

Links und rechts montierbar  
Possibilité de fixer à gauche ou à droite

**4 Innenschubladen**  
Farbe grau  
**4 tiroirs intérieurs couleur gris 69139** Fr. 530.–  
95,6 x 79 x 53,5

Links und rechts montierbar  
Possibilité de fixer à gauche ou à droite

**Tablar Rayon 69103** Fr. 30.–  
95,6 x 2,2 x 50

**Tablar mit Kleiderstange Rayon avec tringle de penderie 69104** Fr. 50.–  
95,6 x 2,2 x 50

Links und rechts montierbar  
Possibilité de fixer à gauche ou à droite

**Spiegel je Feld 1 miroir par panneau 69107** Fr. 75.–  
99 x 52,7 x 3

Alle Schiebetürschränke inkl. Türdämpfer

Toutes les armoires à portes coulissantes équipées de fermeture douce

**60842** Fr. 2305.–  
197,1 x 213,9 x 67

**60842k\*** Fr. 2305.–  
197,1 x 194,7 x 67

**Tablar schmal mit Kleiderstange Rayon étroit avec tringle de penderie 69102** Fr. 45.–  
46,8 x 2,2 x 50

**Tablar schmal Rayon étroit 69101** Fr. 25.–  
46,8 x 2,2 x 50

Links und rechts montierbar  
Possibilité de fixer à gauche ou à droite

**2 Innenschubladen**  
Farbe grau  
**2 tiroirs intérieurs couleur gris 69138** Fr. 280.–  
95,6 x 40 x 53,5

Links und rechts montierbar  
Possibilité de fixer à gauche ou à droite

**4 Innenschubladen**  
Farbe grau  
**4 tiroirs intérieurs couleur gris 69139** Fr. 530.–  
95,6 x 79 x 53,5

Links und rechts montierbar  
Possibilité de fixer à gauche ou à droite

**Tablar Rayon 69103** Fr. 30.–  
95,6 x 2,2 x 50

**Tablar mit Kleiderstange Rayon avec tringle de penderie 69104** Fr. 50.–  
95,6 x 2,2 x 50

Links und rechts montierbar  
Possibilité de fixer à gauche ou à droite

**Spiegel je Feld 1 miroir par panneau 69114** Fr. 80.–  
123,4 x 52,7 x 3

**Tablar schmal Rayon 69101** Fr. 25.–  
46,8 x 2,2 x 50

**Tablar schmal mit Kleiderstange Rayon avec tringle de penderie 69102** Fr. 45.–  
46,8 x 2,2 x 50

**Innenschubladen nur im linken Abteil montierbar.**  
Les tiroirs intérieurs peuvent être montés seulement dans le compartiment gauche.

**60852** Fr. 3035.–  
294,7 x 213,9 x 67

**60852k\*** Fr. 3035.–  
294,7 x 194,7 x 67

Links und rechts montierbar  
Possibilité de fixer à gauche ou à droite

**2 Innenschubladen**  
Farbe grau  
**2 tiroirs intérieurs couleur gris 69138** Fr. 280.–  
95,6 x 40 x 53,5

Links und rechts montierbar  
Possibilité de fixer à gauche ou à droite

**4 Innenschubladen**  
Farbe grau  
**4 tiroirs intérieurs couleur gris 69139** Fr. 530.–  
95,6 x 79 x 53,5

Links und rechts montierbar  
Possibilité de fixer à gauche ou à droite

**Tablar Rayon 69103** Fr. 30.–  
95,6 x 2,2 x 50

**Tablar mit Kleiderstange Rayon avec tringle de penderie 69104** Fr. 50.–  
95,6 x 2,2 x 50

Links und rechts montierbar  
Possibilité de fixer à gauche ou à droite

**Spiegel je Feld 1 miroir par panneau 69107** Fr. 75.–  
99 x 52,7 x 3

**Alle Schiebetürschränke inkl. Türdämpfer**

Toutes les armoires à portes coulissantes équipées de fermeture douce

**Innenschubladen im rechten oder linken Abteil montierbar.**  
Les tiroirs intérieurs peuvent être montés dans le compartiment droit ou gauche.

**Betten**

**Lits**

**B x H x T  
L x H x P**

Bettbreite 140/160/180 cm mit zwei Querstreben  
Largeur du lit 140/160/180 cm avec deux barres transversables

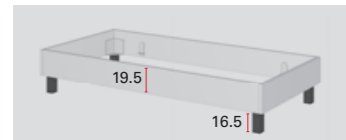

**Bett mit schwarzem Quadratfuss**  
Bettrahmen in allen Korpusfarben

**Lit à pieds carrés** couleur noir  
Cadre de lits en couleur de corps

- 65000** 90/200 Fr. 360.–  
96 x 36 x 205
- 65001** 120/200 Fr. 380.–  
126 x 36 x 205
- 65002** 140/200 Fr. 415.–  
146 x 36 x 205
- 65003** 160/200 Fr. 450.–  
166 x 36 x 205
- 65004** 180/200 Fr. 480.–  
186 x 36 x 205

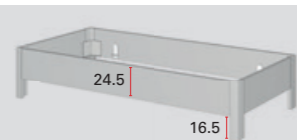

**Stollenbett**  
Bettrahmen/Stollen in allen Korpusfarben

**Lit à pieds à barrettes**  
Cadre de lit/barrettes en couleur de corps

- 65110** 90/200 Fr. 465.–  
96 x 41 x 206
- 65111** 120/200 Fr. 490.–  
126 x 41 x 206
- 65112** 140/200 Fr. 530.–  
146 x 41 x 206
- 65113** 160/200 Fr. 560.–  
166 x 41 x 206
- 65114** 180/200 Fr. 595.–  
186 x 41 x 206

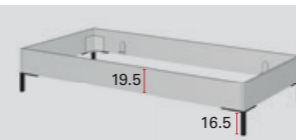

**Bett mit schwarzem Winkelfuss**  
Bettrahmen in allen Korpusfarben

**Lit à pieds d'angle** couleur noir  
Cadre de lits en couleur de corps

- 65220** 90/200 Fr. 500.–  
96 x 36 x 205
- 65221** 120/200 Fr. 525.–  
126 x 36 x 205
- 65222** 140/200 Fr. 560.–  
146 x 36 x 205
- 65223** 160/200 Fr. 595.–  
166 x 36 x 205
- 65224** 180/200 Fr. 625.–  
186 x 36 x 205

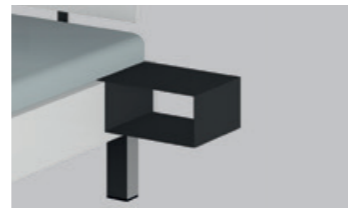

**Bettblage** metall, schwarz,  
pulverbeschichtet  
**Plateau du lit** métal, noir,  
revêtement en poudre

- 69532** Fr. 100.–  
26 x 13.3 x 28



**LED Leuchte**  
mit Trafo zur Befestigung am  
Kopfhaupt, schwarz, 5 Watt LED  
mit USB Stecker Typ-A. Für alle  
Kopfhäupter geeignet.

**Lampe LED**  
avec transformateur pour fixa-  
tion à la tête, noire, LED de 5  
watts avec prise USB type-A.  
Convient à toutes les têtes.

- 69531** Fr. 105.–



**LED Leuchte**  
mit Trafo zur Befestigung am  
Kopfhaupt, alufarbig, 12Watt, für  
alle Kopfhäupter geeignet.

**Eclairage LED**  
avec transformateur pour fixer  
sur la tête de lit, 12 W, pour  
toutes têtes de lit

- 69530** Fr. 105.–

**Betten**

**Lits**

**B x H x T  
L x H x P**

Bettbreite 140/160/180 cm mit zwei Querstreben  
Largeur du lit 140/160/180 cm avec deux barres transversables

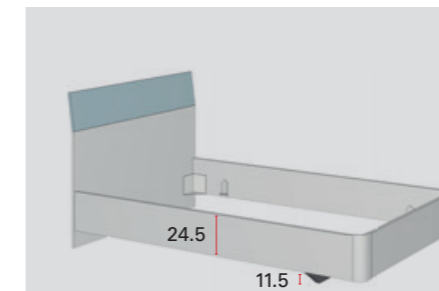

- 65330** 90/200 Fr. 695.–  
96 x 91.6 x 209
- 65331** 120/200 Fr. 740.–  
126 x 91.6 x 209
- 65332** 140/200 Fr. 790.–  
146 x 91.6 x 209
- 65333** 160/200 Fr. 845.–  
166 x 91.6 x 209
- 65334** 180/200 Fr. 910.–  
186 x 91.6 x 209

**Bett schwebend mit Kopfhaupt**  
Bettrahmen in allen Korpusfarben  
Brett oben in allen Farben erhältlich  
Stollen in allen Korpusfarben

**Lit suspendu avec tête de lit**  
Cadre de lit en couleur de corps  
La planche en haut toutes les couleurs  
Barrettes en couleur de corps

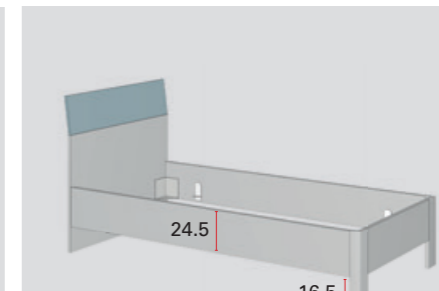

- 65440** 90/200 Fr. 685.–  
96 x 91.6 x 209
- 65441** 120/200 Fr. 730.–  
126 x 91.6 x 209
- 65442** 140/200 Fr. 780.–  
146 x 91.6 x 209
- 65443** 160/200 Fr. 835.–  
166 x 91.6 x 209
- 65444** 180/200 Fr. 900.–  
186 x 91.6 x 209

**Bett mit Kopfhaupt**  
Bettrahmen in allen Korpusfarben  
Brett oben in allen Farben erhältlich  
Stollen in allen Korpusfarben

**Lit avec tête de lit**  
Cadre de lit en couleur de corps  
La planche en haut toutes les couleurs  
Barrettes en couleur de corps

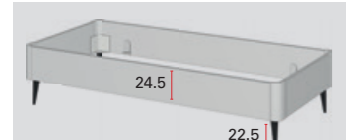

**Bett mit schwarzem Fuss konisch**  
Bettrahmen in allen Korpusfarben

**Lit avec pied noir conique**  
Cadre de lits en couleur de corps

- 65660** 90/200 Fr. 520.–  
96 x 47 x 205
- 65661** 120/200 Fr. 545.–  
126 x 47 x 205
- 65662** 140/200 Fr. 585.–  
146 x 47 x 205
- 65663** 160/200 Fr. 615.–  
166 x 47 x 205
- 65664** 180/200 Fr. 650.–  
186 x 47 x 205

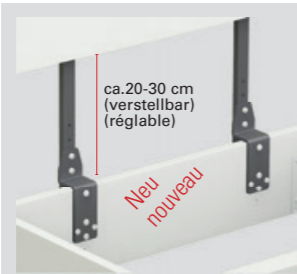

**Z-Winkel** Zur erhöhten Kopfhaupt-  
montage.

**Z-angle** Pour un montage surélevé  
de la tête.

- 69535** 2 Stück/ 2 pièces Fr. 50.–  
90er, 120er, 140er, 160er
- 69536** 3 Stück/ 3 pièces Fr. 75.–  
180er



**Kopfhaupt,**  
Lederoptik anthrazit, inkl. Z-Winkel.

**Tête de lit,**  
Look cuir anthracite, Z-angle inclus.

- 65770** 90er Fr. 335.–
- 65771** 120er Fr. 420.–
- 65772** 140er Fr. 440.–
- 65773** 160er Fr. 460.–
- 65774** 180er Fr. 550.–



**Kopfhaupt,** zweiteilig,  
in allen Farben kombinierbar.

**Tête de lit,** en deux parties,  
combinable dans toutes les  
couleurs.

- 65880** 90er Fr. 230.–
- 65881** 120er Fr. 240.–
- 65882** 140er Fr. 255.–
- 65883** 160er Fr. 270.–
- 65884** 180er Fr. 290.–



**Kopfhaupt,** 3-teilig gebogen,  
In allen Farben kombinierbar.

**Tête de lit courbé en 3 pièces**  
Peut être combiné dans toutes  
les couleurs.

- 65990** 90er Fr. 240.–
- 65991** 120er Fr. 270.–
- 65992** 140er Fr. 290.–
- 65993** 160er Fr. 315.–
- 65994** 180er Fr. 350.–

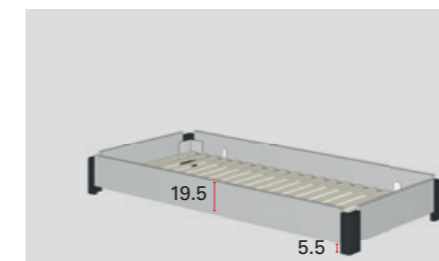

**Stapelbett mit Einlegerahmen**  
Matratzenhöhe maximal 20 cm  
Bettrahmen in allen Korpusfarben  
Stollen in allen Korpusfarben

**Lit empilable avec cadre d'insertion**  
Hauteur maximale du matelas : 20 cm  
Cadre de lit en couleur de corps  
Barrettes en couleur de corps

- 65550** 90/200 Fr. 725.– je Bett / par lit  
96 x 25 x 206

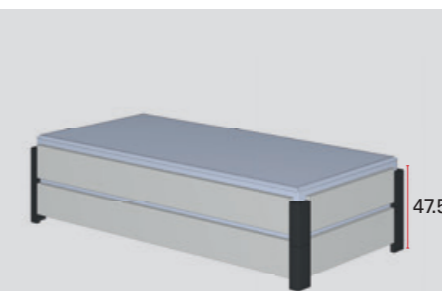

Das Stapelbett ist eine vollwertige  
Bettstelle mit einem einfachen  
Einlegerahmen ohne Kopfsteller.  
Es kann sowohl als Einzelbett  
oder als Doppelbett verwendet  
werden. Einlegerahmen ohne  
Verstellmöglichkeiten des Kopf- und  
Fussbereichs.



Le lit empilable est un lit à part  
entière avec un simple insert  
sans tête de lit. Il peut être utilisé  
comme un lit simple ou comme un  
lit jumeau. Cadre d'insertion sans  
zones réglables de la tête et des  
pieds.

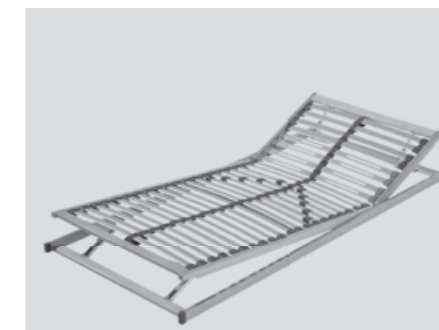

Verstellmöglichkeiten des Kopf- und Fussbereichs  
bieten Bequemlichkeit und unterstützen die  
Körperhaltung. Die zusätzliche individuelle  
Einstellung des Härtegrades im Mittelzonenbereich  
passt den Bettrahmen dem Körpergewicht an.

Les zones réglables de la tête et des pieds offrent  
confort et soutien pour la meilleure position du  
corps. En plus, le cadre du lit s'adapte au poids  
du corps par le réglage supplémentaire de la zone  
centrale.

**Flex-Einlegerahmen**  
Farbe: honigbraun, Höhe: 5cm

**Cadre flexible intérieur**  
Couleur: brun-miel, Hauteur: 5cm

- 1595** 90/200 (89/196) 440.–
- 1596** 120/200 (119/196) 550.–
- 1597** 140/200 (139/196) 665.–
- 1598** 160/200 (2x79/196) 875.–
- 1599** 180/200 (2x89/196) 875.–

## Systemerklärung

## Explication du système

Setup Möbel sind individuell planbar und passen sich genau den Platz-verhältnissen und Bedürfnissen in Ihrem Zuhause an. Jede Zusammenstellung wird zu einem persönlichen Unikat. Neben der Optik bieten Setup Möbel auch bei der Technik eine besondere Vielfalt. Sie können zwischen Teil- und Vollauszügen, Korpus-, Front- und Rückwandfarben sowie mit Griff und grifflos wählen. Für die Zusammenstellung benötigen wir eine Skizze!

*Les meubles Setup peuvent être planifiés individuellement et adaptés exactement aux conditions d'espace et aux besoins de votre maison. Chaque composition est unique et personnelle. En plus de leur aspect, les meubles Setup offrent également une variété particulière de technologies. Vous pouvez choisir entre des coulisses à sortie partielle ou totale, des couleurs de corps, de panneaux avant et arrière, ainsi que des poignées ou non. Nous avons besoin d'un croquis pour la composition!*

Bei den Türen kann der **Profilgriff** nach Kundenwunsch oben, unten oder seitlich montiert werden. Die Montagepunkte sind werkseitig markiert, die Montage erfolgt durch den Monteur beim Kunden.

*Sur les portes, la poignée profilée peut être montée en haut, en bas ou sur le côté, selon les souhaits du client. Les points d'installation sont marqués en usine, l'installation est réalisée par le monteur chez le client.*

Die Bohrungen für den **Winkelgriff und Griff lang** werden werkseitig bei den Türen eingemittet.

*Les trous pour poignée coudée et poignée longue sont centrés en usine sur les portes.*

Bei den Abdeckplatten können Sie zwischen 0,8 cm dicken Möbelplatten in allen Farben und 0,6 cm dicken Glasplatten in schieferfarbenen lackiert wählen. Die Abdeckplatten 0,8 cm werden mit doppelseitigem Klebeband punktuell fixiert. Die Glasplatten mit Gummipuffern aufgelegt.

*Pour les plaques de recouvrements, vous avez le choix entre des plaques pour meubles de 0,8 cm d'épaisseur dans toutes les couleurs et des plaques en verre de 0,6 cm d'épaisseur en laque ardoise. Les plaques de recouvrement de 0,8 cm sont fixées avec du ruban adhésif double face. Les plaques en verre sont équipées de tampons en caoutchouc.*

Die Möbel und Möbelkombinationen benötigen eine Abdeckplatte als oberen Abschluss. Ab einer Höhe von 175,3 cm kann die Abdeckplatte entfallen.

*Les meubles et les combinaisons de meubles nécessitent une plaque de recouvrement comme finition supérieure. A partir d'une hauteur de 175,3 cm la plaque de recouvrement peut être omise.*

Farb- und Gestaltungsakzente setzen Sie mit den offenen Boxelementen. Die in vielen Farben erhältlichen Boxen können beliebig mit geschlossenen Korpusmöbeln kombiniert werden. Wenn Sie bei den Rückwänden eine Kontrastfarbe wünschen, ergänzen Sie dies bitte im Bestelltext.

*Vous pouvez mettre des accents de couleur et de design avec les éléments de box ouvert. Les boxes ouverts, qui sont disponibles dans de nombreuses couleurs, peuvent être combinés au choix avec des unités de meubles compacts fermés. Si vous souhaitez une couleur contrastée pour les panneaux arrière, veuillez l'ajouter au texte de la commande.*

Bei den Korpusmöbeln haben Sie die Wahl zwischen Korpus- und Frontfarbe. Es ist möglich Farbakzente mit unterschiedlichen Frontfarben zu setzen. Bitte ergänzen Sie dies im Bestelltext, z.B. Schubladenfront Nussbaum oder Schubladenfront unten schiefer. Die Montage der Korpusmöbel untereinander erfolgt seitlich mit Holzschrauben bei der Montage beim Kunden durch den Monteur. Werden die Möbel aufeinander gestapelt, werden sie wie bei der Abdeckplatte mit Doppelklebeband punktuell verbunden.

*Avec les meubles compacts, vous avez le choix entre la couleur du corps et celle de la face. Il est possible de définir des accents de couleur avec des couleurs de face différentes. Veuillez l'ajouter au texte de la commande, par exemple: face de tiroir en noyer ou fond de tiroir en ardoise. L'assemblage des unités du corps entre elles est réalisé latéralement avec des vis à bois lors du montage chez le client par le monteur. Si les unités sont empilées les unes sur les autres, elles sont assemblées à l'aide d'un adhésif double face, comme pour la plaque de recouvrement.*

Bitte senden Sie uns eine Zeichnung für die Zusammenstellung. Veuillez nous envoyer un dessin pour la composition.



### Standard

In der Standardausführung haben die Möbel 2,5 cm hohe Füße mit integrierten Sockelstellschrauben. Die Verstellung erfolgt bequem über Bohrungen im Boden.

### Standard

*Dans la version standard, le meuble est doté de pieds d'une hauteur de 2,5 cm avec des vis de réglage de la plinthe intégrées. Le réglage est pratique grâce aux trous dans la base.*



### Sockelplatte

Die 2,5 cm hohe Sockelplatte kann bis zu einer Länge von ca. 288 cm hergestellt werden. Die integrierten Sockelsteller ermöglichen ein leichtes Ausnivellieren. Sie ist in allen Korpusfarben erhältlich. Für die Montagevorbereitung benötigen wir eine Skizze.

### Socle

*Le socle de 2,5 cm de haut peut être fabriqué jusqu'à une longueur d'environ 288 cm. Les ajusteurs de plinthe intégrés permettent une mise à niveau facile. Il est disponible dans toutes les couleurs de corps. Nous avons besoin d'un croquis pour la préparation de l'installation.*



### Winkelfüße

Die 16,5 cm hohen Winkelfüße sind besonders für einzelne freistehende Möbel geeignet. Die integrierten Sockelsteller ermöglichen ein leichtes Ausnivellieren. Bei Nachttischen können Sie so die Höhe optimal auf das Bett anpassen.

### Pieds d'angle

*Les pieds coudés de 16,5 cm de haut conviennent particulièrement bien aux meubles individuels indépendants. Les ajusteurs de plinthe intégrés permettent une mise à niveau facile. Pour les tables de chevet, cela vous permet d'ajuster la hauteur de manière optimale au lit.*



### Fussgestell

Eine schwebende Optik erreichen Sie mit dem soliden Fussgestell mit 19,2 cm Höhe. Auf dem Gestell lassen sich verschiedenbreite Korpusse bis zu einer Gesamtbreite von ca. 230 cm frei kombinieren. Die integrierten Sockelsteller ermöglichen ein leichtes Ausnivellieren.

### Châssis

*Vous pouvez obtenir un look suspendu grâce au châssis de base solide d'une hauteur de 19,2 cm. Vous pouvez librement combiner des corps de différents largeurs sur le châssis jusqu'à une largeur totale d'environ 230 cm. Les ajusteurs de plinthe intégrés permettent une mise à niveau facile.*

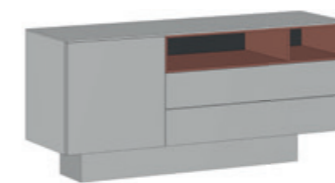

### Zurückversetzter Sockel

Der um 19 cm zurückversetzte Sockel ist 19,2 cm hoch und unterstützt das an der Wand montierte Möbel. Es ist somit möglich auch bei nicht tragenden Wänden das Möbel mit einer hängenden Optik zu montieren. Für die Montagevorbereitung benötigen wir eine Skizze, jedes Möbel muss mit dem Artikel Wandmontage ergänzt werden. Der Sockel ist in allen Korpusfarben verfügbar.

### Socle en retrait

*La plinthe encastrée de 19 cm avec une hauteur de 19,2 cm supporte le mobilier mural. Il est donc possible de monter les meubles avec un aspect suspendu même avec des murs non porteurs. Nous avons besoin d'un croquis pour la préparation du montage, chaque meuble doit être complété par l'article montage mural. Le socle est disponible dans toutes les couleurs de corps.*

### Wandmontage

Korpusmöbel bis zu einer Höhe von 98,5 cm können mit einer Wandmontagevorrichtung versehen werden. Die Wand muss entsprechend tragfähig sein. Bitte beachten Sie, dass die Möbel nur begrenzt belastbar sind und nicht als Sitz- oder Kletterhilfe dienen. Für die Montagevorbereitung benötigen wir eine Skizze, jedes Möbel muss mit dem Artikel Wandmontage ergänzt werden.

### Montage mural

























*Les éléments de corps jusqu'à une hauteur de 98,5 cm peuvent être équipés d'un dispositif de fixation murale. Le mur doit avoir une capacité de charge correspondante. Veuillez noter que le mobilier a une capacité de charge limitée et ne peut être utilisé comme siège ou aide à l'escalade. Nous avons besoin d'un croquis pour la préparation du montage, chaque meuble doit être complété par l'article montage mural.*



**Korpusmöbel 57.6 cm, ohne Griff mit push to open.**



Gesamthöhe der Möbel inkl. Quadrattüße (2.5 cm). Die Füße sind über eine integrierte Stellschraube (+1.2 cm) in der Höhe verstellbar.

SCHUBLADE	TIROIR
KLAPPE	ABATTANT
TÜR	PORTE

					
57.6 x 21.7 x 36 <b>62010</b> Fr. 260.- <b>62011</b> Fr. 290.- 57.6 x 21.7 x 43.5 <b>63010</b> Fr. 295.- <b>63011</b> Fr. 320.-	57.6 x 21.7 x 36 <b>62022</b> Fr. 240.- 57.6 x 21.7 x 43.5 <b>63022</b> Fr. 275.-	57.6 x 40.9 x 36 <b>62030</b> Fr. 390.- <b>62031</b> Fr. 445.- 57.6 x 40.9 x 43.5 <b>63030</b> Fr. 440.- <b>63031</b> Fr. 490.-	57.6 x 40.9 x 36 <b>62040</b> Fr. 330.- <b>62041</b> Fr. 375.- 57.6 x 40.9 x 43.5 <b>63040</b> Fr. 365.- <b>63041</b> Fr. 390.-	57.6 x 40.9 x 36 <b>62052</b> Fr. 295.- 57.6 x 40.9 x 43.5 <b>63052</b> Fr. 310.-	
					
57.6 x 60.1 x 36 <b>62062</b> Fr. 300.- 57.6 x 60.1 x 43.5 <b>63062</b> Fr. 330.-	57.6 x 60.1 x 36 <b>62070</b> Fr. 515.- <b>62071</b> Fr. 615.- 57.6 x 60.1 x 43.5 <b>63070</b> Fr. 595.- <b>63071</b> Fr. 695.-	57.6 x 60.1 x 36 <b>62080</b> Fr. 460.- <b>62081</b> Fr. 530.- 57.6 x 60.1 x 43.5 <b>63080</b> Fr. 525.- <b>63081</b> Fr. 595.-	57.6 x 60.1 x 36 <b>62090</b> Fr. 455.- <b>62091</b> Fr. 500.- 57.6 x 60.1 x 43.5 <b>63090</b> Fr. 505.- <b>63091</b> Fr. 555.-		
					
57.6 x 79.3 x 36 <b>62102</b> Fr. 325.- 57.6 x 79.3 x 43.5 <b>63102</b> Fr. 360.-	57.6 x 79.3 x 36 <b>62110</b> Fr. 640.- <b>62111</b> Fr. 770.- 57.6 x 79.3 x 43.5 <b>63110</b> Fr. 740.- <b>63111</b> Fr. 865.-	57.6 x 79.3 x 36 <b>62120</b> Fr. 585.- <b>62121</b> Fr. 685.- 57.6 x 79.3 x 43.5 <b>63120</b> Fr. 665.- <b>63121</b> Fr. 765.-	57.6 x 79.3 x 36 <b>62130</b> Fr. 585.- <b>62131</b> Fr. 655.- 57.6 x 79.3 x 43.5 <b>63130</b> Fr. 660.- <b>63131</b> Fr. 730.-	57.6 x 79.3 x 36 <b>62140</b> Fr. 585.- <b>62141</b> Fr. 655.- 57.6 x 79.3 x 43.5 <b>63140</b> Fr. 660.- <b>63141</b> Fr. 730.-	57.6 x 79.3 x 36 <b>62150</b> Fr. 530.- <b>62151</b> Fr. 600.- 57.6 x 79.3 x 43.5 <b>63150</b> Fr. 595.- <b>63151</b> Fr. 665.-
					
57.6 x 98.5 x 36 <b>62172</b> Fr. 375.- 57.6 x 98.5 x 43.5 <b>63172</b> Fr. 415.-	57.6 x 98.5 x 36 <b>62180</b> Fr. 770.- <b>62181</b> Fr. 925.- 57.6 x 98.5 x 43.5 <b>63180</b> Fr. 885.- <b>63181</b> Fr. 1040.-	57.6 x 98.5 x 36 <b>62190</b> Fr. 710.- <b>62191</b> Fr. 840.- 57.6 x 98.5 x 43.5 <b>63190</b> Fr. 810.- <b>63191</b> Fr. 935.-	57.6 x 98.5 x 36 <b>62200</b> Fr. 705.- <b>62201</b> Fr. 810.- 57.6 x 98.5 x 43.5 <b>63200</b> Fr. 795.- <b>63201</b> Fr. 900.-		
					
57.6 x 117.7 x 36 <b>62212</b> Fr. 405.- 57.6 x 117.7 x 43.5 <b>63212</b> Fr. 450.-	57.6 x 117.7 x 36 <b>62220</b> Fr. 900.- <b>62221</b> Fr. 1080.- 57.6 x 117.7 x 43.5 <b>63220</b> Fr. 1025.- <b>63221</b> Fr. 1210.-	57.6 x 117.7 x 36 <b>62230</b> Fr. 835.- <b>62231</b> Fr. 965.- 57.6 x 117.7 x 43.5 <b>63230</b> Fr. 940.- <b>63231</b> Fr. 1070.-	57.6 x 117.7 x 36 <b>62240</b> Fr. 720.- <b>62241</b> Fr. 825.- 57.6 x 117.7 x 43.5 <b>63240</b> Fr. 805.- <b>63241</b> Fr. 905.-	57.6 x 117.7 x 36 <b>62250</b> Fr. 720.- <b>62251</b> Fr. 790.- 57.6 x 117.7 x 43.5 <b>63250</b> Fr. 795.- <b>63251</b> Fr. 865.-	57.6 x 117.7 x 36 <b>62262</b> Fr. 600.- 57.6 x 117.7 x 43.5 <b>63262</b> Fr. 660.-

**Meubles compacts 57.6 cm, sans poignée avec push to open.**

Hauteur totale du meuble, y compris les pieds carrés (2.5 cm). Les pieds sont réglables en hauteur (+1.2 cm) par une vis de réglage intégrée.

	Teilauszug / extension partielle
	Vollauszug / extension complète

**B x H x T**  
**L x H x P**



**Korpusmöbel 57.6 cm, ohne Griff mit push to open.**



**Nachttische 43.8 cm, ohne Griff mit push to open.**



**Zubehör**

Die Möbel und Möbelkombinationen benötigen eine Abdeckplatte als oberen Abschluss. Ab einer Höhe von 175.3 cm kann die Abdeckplatte entfallen.

Les meubles et les combinaisons de meubles nécessitent une plaque de recouvrement comme finition supérieure. A partir d'une hauteur de 175.3 cm la tablette de couverture peut être omise.

	
43.8 x 21.7 x 36 <b>62300</b> Fr. 245.- <b>62301</b> Fr. 275.- 43.8 x 21.7 x 43.5 <b>63300</b> Fr. 280.- <b>63301</b> Fr. 305.-	43.8 x 40.9 x 36 <b>62310</b> Fr. 375.- <b>62311</b> Fr. 430.- 43.8 x 40.9 x 43.5 <b>63310</b> Fr. 425.- <b>63311</b> Fr. 475.-

	
43.8 x 60.1 x 36 <b>62320</b> Fr. 500.- <b>62321</b> Fr. 600.- 43.8 x 60.1 x 43.5 <b>63320</b> Fr. 580.- <b>63321</b> Fr. 680.-	43.8 x 79.3 x 36 <b>62330</b> Fr. 625.- <b>62331</b> Fr. 755.- 43.8 x 79.3 x 43.5 <b>63330</b> Fr. 720.- <b>63331</b> Fr. 850.-

	
57.6 x 79.3 x 36 <b>62160</b> Fr. 525.- <b>62161</b> Fr. 565.- 57.6 x 79.3 x 43.5 <b>63160</b> Fr. 585.- <b>63161</b> Fr. 625.-	<b>Kabeldurchlass</b> Siehe Spezialausführungen Seite 39. <b>Passage de câbles</b> Voir les exécutions spéciales page 39.

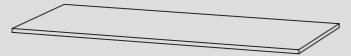
	<b>Abdeckplatte</b> 0.8 cm für Korpusmöbel, in allen Farben erhältlich.
<b>Plaque de recouvrement</b> 0.8 cm pour meubles compacts, disponible dans toutes les couleurs.	

<b>62009</b>	43.8 x 0.8 x 36.2	<b>Fr. 45.-</b>
<b>62019</b>	57.6 x 0.8 x 36.2	<b>Fr. 55.-</b>
<b>62029</b>	115.2 x 0.8 x 36.2	<b>Fr. 110.-</b>
<b>62039</b>	172.8 x 0.8 x 36.2	<b>Fr. 140.-</b>
<b>62049</b>	230.4 x 0.8 x 36.2	<b>Fr. 180.-</b>
<b>62059</b>	288 x 0.8 x 36.2	<b>Fr. 235.-</b>
<b>63009</b>	43.8 x 0.8 x 43.7	<b>Fr. 50.-</b>
<b>63019</b>	57.6 x 0.8 x 43.7	<b>Fr. 60.-</b>
<b>63029</b>	115.2 x 0.8 x 43.7	<b>Fr. 120.-</b>
<b>63039</b>	172.8 x 0.8 x 43.7	<b>Fr. 145.-</b>
<b>63049</b>	230.4 x 0.8 x 43.7	<b>Fr. 185.-</b>
<b>63059</b>	288 x 0.8 x 43.7	<b>Fr. 240.-</b>

**Zuschlag für Wandmontage**  
Korpusmöbel bis zu einer Höhe von 98.5 cm sind auf Wunsch ohne Füße vorbereitet für Wandmontage erhältlich. **Montage nur an massive, tragfähige Wände.**  
**Supplément de prix pour montage au mur**  
Sur demande, les meubles compacts jusqu'à la hauteur de 98.5 cm sont livrés sans pieds pour le montage au mur. **Le montage doit se faire sur les murs massifs.**  
**69096 Fr. 80.-**

	<b>Tablar Holz</b> <b>Rayon en bois</b> <b>69604 Fr. 20.-</b> 53.7 x 1.9 x 30 <b>69605 Fr. 25.-</b> 53.7 x 1.9 x 37.5
	<b>Tablar Glas klar</b> <b>Rayon en verre clair</b> <b>69606 Fr. 30.-</b> 53.7 x 0.6 x 30 <b>69607 Fr. 35.-</b> 53.7 x 0.6 x 37.5

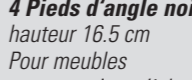
	<b>4 Winkelfüße schwarz,</b> Höhe 16.5 cm Für Möbel bis 117.7 cm hoch
	<b>4 Pieds d'angle noir,</b> hauteur 16.5 cm Pour meubles compacts jusqu'à la hauteur de 117.7 cm

	<b>Abdeckplatte Klarglas</b> 0.6 cm für Korpusmöbel. Unterseite schieferfarbig lackiert. Für Tiefe 43.5 cm. <b>Plaque de recouvrement en verre claire</b> 0.6 cm pour meubles compacts. Face inférieure laquée couleur d'ardoise. Pour profondeur 43.5 cm.	
<b>63069</b>	43.8 x 0.6 x 43.7	<b>Fr. 45.-</b>
<b>63079</b>	57.6 x 0.6 x 43.7	<b>Fr. 55.-</b>
<b>63089</b>	115.2 x 0.6 x 43.7	<b>Fr. 105.-</b>
<b>63099</b>	172.8 x 0.6 x 43.7	<b>Fr. 160.-</b>
<b>63109</b>	230.4 x 0.6 x 43.7	<b>Fr. 210.-</b>

	<b>Stangenschloss mit Dreholive</b> zu Türen <b>Serrure à tringles avec bouton tournant</b> pour fermer les portes <b>69111 Fr. 135.-</b>
	<b>Beleuchtung inkl. Fusschalter und Trafo</b> <b>Éclairage</b> y compris interrupteur au pied et transformateur <b>69580 Fr. 95.-</b>

**Kippsicherung**  
inkl. Montagevorbereitung  
**Dispositif anti-basculement**  
incl. préparation du montage  
**69098 Fr. 25.-**

	<b>Fussgestell schwarz</b> 19.2 cm hoch für Korpusmöbel. Für Tiefe 43.5 cm. <b>Châssis noir</b> Hauteur 19.2 cm pour meubles compacts. Pour profondeur 43.5 cm.
<b>69200</b>	112.4 x 19.2 x 40 zu Möbel 1152 <b>Fr. 380.-</b>
<b>69201</b>	170 x 19.2 x 40 zu Möbel 1728 <b>Fr. 415.-</b>
<b>69202</b>	227.6 x 19.2 x 40 zu Möbel 2304 <b>Fr. 510.-</b>

	<b>Sockelplatte 2.5 cm</b> für Korpusmöbel. In allen Korpusfarben erhältlich. <b>Socle 2.5 cm</b> pour meubles compacts. Disponible dans toutes les couleurs de corps.
<b>62119</b>	57.6 x 2.5 x 32.6 <b>Fr. 80.-</b>
<b>62129</b>	115.2 x 2.5 x 32.6 <b>Fr. 140.-</b>
<b>62139</b>	172.8 x 2.5 x 32.6 <b>Fr. 170.-</b>
<b>62149</b>	230.4 x 2.5 x 32.6 <b>Fr. 215.-</b>
<b>62159</b>	288 x 2.5 x 32.6 <b>Fr. 270.-</b>
<b>63119</b>	57.6 x 2.5 x 40.1 <b>Fr. 85.-</b>
<b>63129</b>	115.2 x 2.5 x 40.1 <b>Fr. 145.-</b>
<b>63139</b>	172.8 x 2.5 x 40.1 <b>Fr. 175.-</b>
<b>63149</b>	230.4 x 2.5 x 40.1 <b>Fr. 220.-</b>
<b>63159</b>	288 x 2.5 x 40.1 <b>Fr. 275.-</b>

	<b>Zurückversetzter Sockel</b> 19.2 cm hoch In allen Korpusfarben, für Tiefe 43.5 cm <b>Socle en retrait</b> hauteur 19.2 cm dans toutes les couleurs de corps, pour une profondeur de 43.5 cm.
<b>63169</b>	96 x 19.2 x 24 zu Möbel 1152 <b>Fr. 160.-</b>
<b>63179</b>	134.4 x 19.2 x 24 zu Möbel 1728 <b>Fr. 180.-</b>
<b>63189</b>	192 x 19.2 x 24 zu Möbel 2304 <b>Fr. 220.-</b>

## Korpusmöbel 57.6 cm, ohne Griff mit push to open.

Gesamthöhe der Möbel inkl. Quadrattüße (2.5 cm). Die Füße sind über eine integrierte Stellschraube (+1.2 cm) in der Höhe verstellbar.

SCHUBLADE	TIROIR
KLAPPE	ABATTANT
TÜR	PORTE

57.6 x 175.3 x 36 <b>62402</b> Fr. 510.-	57.6 x 175.3 x 36 <b>62412</b> Fr. 565.-	57.6 x 175.3 x 36 <b>62422</b> Fr. 595.-	57.6 x 175.3 x 36 <b>62432</b> Fr. 620.-	57.6 x 175.3 x 36 <b>62440</b> Fr. 790.- <b>62441</b> Fr. 860.-	57.6 x 175.3 x 36 <b>62450</b> Fr. 905.- <b>62451</b> Fr. 1035.-
57.6 x 175.3 x 43.5 <b>63402</b> Fr. 560.-	57.6 x 175.3 x 43.5 <b>63412</b> Fr. 620.-	57.6 x 175.3 x 43.5 <b>63422</b> Fr. 655.-	57.6 x 175.3 x 43.5 <b>63432</b> Fr. 675.-	57.6 x 175.3 x 43.5 <b>63440</b> Fr. 875.- <b>63441</b> Fr. 945.-	57.6 x 175.3 x 43.5 <b>63450</b> Fr. 1020.- <b>63451</b> Fr. 1150.-
57.6 x 175.3 x 36 <b>62460</b> Fr. 830.- <b>62461</b> Fr. 930.-	57.6 x 175.3 x 36 <b>62472</b> Fr. 730.-	57.6 x 213.7 x 36 <b>62502</b> Fr. 595.-	57.6 x 213.7 x 36 <b>62512</b> Fr. 680.-	57.6 x 213.7 x 36 <b>62522</b> Fr. 680.-	57.6 x 213.7 x 36 <b>62530</b> Fr. 860.- <b>62531</b> Fr. 930.-
57.6 x 175.3 x 43.5 <b>63460</b> Fr. 935.- <b>63461</b> Fr. 1040.-	57.6 x 175.3 x 43.5 <b>63472</b> Fr. 790.-	57.6 x 213.7 x 43.5 <b>63502</b> Fr. 655.-	57.6 x 213.7 x 43.5 <b>63512</b> Fr. 745.-	57.6 x 213.7 x 43.5 <b>63522</b> Fr. 745.-	57.6 x 213.7 x 43.5 <b>63530</b> Fr. 950.- <b>63531</b> Fr. 1020.-
57.6 x 213.7 x 36 <b>62540</b> Fr. 1055.- <b>62541</b> Fr. 1180.-	57.6 x 213.7 x 36 <b>62550</b> Fr. 1075.- <b>62551</b> Fr. 1230.-	57.6 x 213.7 x 36 <b>62560</b> Fr. 1170.- <b>62561</b> Fr. 1355.-	57.6 x 213.7 x 36 <b>62572</b> Fr. 840.-		
57.6 x 213.7 x 43.5 <b>63540</b> Fr. 1170.- <b>63541</b> Fr. 1300.-	57.6 x 213.7 x 43.5 <b>63550</b> Fr. 1210.- <b>63551</b> Fr. 1365.-	57.6 x 213.7 x 43.5 <b>63560</b> Fr. 1340.- <b>63561</b> Fr. 1505.-	57.6 x 213.7 x 43.5 <b>63572</b> Fr. 910.-		

## Meubles compacts 57.6 cm, sans poignée avec push to open.

Hauteur totale du meuble, y compris les pieds carrés (2.5 cm). Les pieds sont réglables en hauteur (+1.2 cm) par une vis de réglage intégrée.

	Teilauszug / extension partielle
	Vollauszug / extension complète

## Zubehör

Die Möbel und Möbelkombinationen benötigen eine Abdeckplatte als oberen Abschluss. Ab einer Höhe von 175.3 cm kann die Abdeckplatte entfallen.

Les meubles et les combinaisons de meubles nécessitent une plaque de recouvrement comme finition supérieure. A partir d'une hauteur de 175.3 cm la tablette de couverture peut être omise.

## Accessoires

B x H x T  
L x H x P

Bei allen Möbeln mit Vollauszug ist die Kippsicherung werkseitig integriert. Wir bieten die Kippsicherung als Zubehör auch für alle anderen Möbel an.

Le dispositif anti-basculement est intégré en usine pour tous les meubles équipés de coulisses à sortie totale. Nous proposons également le dispositif anti-basculement comme accessoire pour tous les autres meubles.

### Zuschlag für Wandmontage

Korpusmöbel bis zu einer Höhe von 98.5 cm sind auf Wunsch ohne Füße vorbereitet für Wandmontage erhältlich. **Montage nur an massive, tragfähige Wände.**

### Supplément de prix pour montage au mur

Sur demande, les meubles compacts jusqu'à la hauteur de 98.5 cm sont livrés sans pieds pour le montage au mur. **Le montage doit se faire sur les murs massifs.**

**69096 Fr. 80.-**

### Kippsicherung

inkl. Montagevorbereitung

### Dispositif anti-basculement

incl. préparation du montage

**69098 Fr. 25.-**



### Tablar Holz Rayon en bois

**69604 Fr. 20.-**

**69605 Fr. 25.-**

53.7 x 1.9 x 30  
53.7 x 1.9 x 37.5



### 4 Winkelfüße schwarz,

Höhe 16.5 cm

Für Möbel bis

117.7 cm hoch



### Tablar Glas klar Rayon en verre clair

**69606 Fr. 30.-**

**69607 Fr. 35.-**

53.7 x 0.6 x 30

53.7 x 0.6 x 37.5

### 4 Pieds d'angle noir,

hauteur 16.5 cm

Pour meubles

compacts jusqu'à la

hauteur de 117.7 cm

**69097 Fr. 100.-**



### Fussgestell schwarz

19.2 cm hoch für Korpusmöbel.

Für Tiefe 43.5 cm.

### Châssis noir

Hauteur 19.2 cm pour meubles compacts.

Pour profondeur 43.5 cm.

**69200** 112.4 x 19.2 x 40 zu Möbel 1152 **Fr. 380.-**

**69201** 170 x 19.2 x 40 zu Möbel 1728 **Fr. 415.-**

**69202** 227.6 x 19.2 x 40 zu Möbel 2304 **Fr. 510.-**

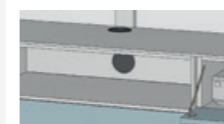

**Kabeldurchlass**  
Siehe Spezialausführungen Seite 39.  
**Passage de câbles**  
Voir les exécutions spéciales page 39.



### Abdeckplatte

0.8 cm für Korpusmöbel, in allen Farben erhältlich.

### Plaque de recouvrement

0.8 cm pour meubles compacts, disponible dans toutes les couleurs.

<b>62009</b>	43.8 x 0.8 x 36.2	<b>Fr. 45.-</b>
<b>62019</b>	57.6 x 0.8 x 36.2	<b>Fr. 55.-</b>
<b>62029</b>	115.2 x 0.8 x 36.2	<b>Fr. 110.-</b>
<b>62039</b>	172.8 x 0.8 x 36.2	<b>Fr. 140.-</b>
<b>62049</b>	230.4 x 0.8 x 36.2	<b>Fr. 180.-</b>
<b>62059</b>	288 x 0.8 x 36.2	<b>Fr. 235.-</b>

<b>63009</b>	43.8 x 0.8 x 43.7	<b>Fr. 50.-</b>
<b>63019</b>	57.6 x 0.8 x 43.7	<b>Fr. 60.-</b>
<b>63029</b>	115.2 x 0.8 x 43.7	<b>Fr. 120.-</b>
<b>63039</b>	172.8 x 0.8 x 43.7	<b>Fr. 145.-</b>
<b>63049</b>	230.4 x 0.8 x 43.7	<b>Fr. 185.-</b>
<b>63059</b>	288 x 0.8 x 43.7	<b>Fr. 240.-</b>

### Abdeckplatte Klarglas

0.6 cm für Korpusmöbel. Unterseite schieferfarbig lackiert. Für Tiefe 43.5 cm.

### Plaque de recouvrement en verre claire

0.6 cm pour meubles compacts. Face inférieure laquée couleur d'ardoise. Pour profondeur 43.5 cm.

<b>63069</b>	43.8 x 0.6 x 43.7	<b>Fr. 45.-</b>
<b>63079</b>	57.6 x 0.6 x 43.7	<b>Fr. 55.-</b>
<b>63089</b>	115.2 x 0.6 x 43.7	<b>Fr. 105.-</b>
<b>63099</b>	172.8 x 0.6 x 43.7	<b>Fr. 160.-</b>
<b>63109</b>	230.4 x 0.6 x 43.7	<b>Fr. 210.-</b>



### Stangenschloss mit Dreholive

zu Türen

### Serrure à tringles

avec bouton tournant

pour fermer les portes

**69111 Fr. 135.-**



### Beleuchtung inkl.

Fussschalter und Trafo

### Éclairage y compris

interrupteur au pied

et transformateur

**69580 Fr. 95.-**



### Zurückversetzter Sockel 19.2 cm hoch

In allen Korpusfarben, für Tiefe 43.5 cm

### Socle en retrait hauteur 19.2 cm

dans toutes les couleurs de corps, pour une

profondeur de 43.5 cm.

**63169** 96 x 19.2 x 24 zu Möbel 1152 **Fr. 160.-**























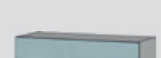

**63179** 134.4 x 19.2 x 24 zu Möbel 1728 **Fr. 180.-**

**63189** 192 x 19.2 x 24 zu Möbel 2304 **Fr. 220.-**

## Korpusmöbel 115.2 cm, ohne Griff mit push to open.

Gesamthöhe der Möbel inkl. Quadrattüße (2.5 cm). Die Füße sind über eine integrierte Stellschraube (+1.2 cm) in der Höhe verstellbar.

SCHUBLADE	TIROIR
KLAPPE	ABATTANT
TÜR	PORTE

		Teilauszug / extension partielle		Vollauszug / extension complète		B x H x T L x H x P	
							
115.2 x 21.7 x 36 <b>62700</b> ➔ Fr. 355.- <b>62701</b> ➔ Fr. 405.-	115.2 x 21.7 x 36 <b>62712</b> ➔ Fr. 325.-	115.2 x 21.7 x 43.5 <b>63700</b> ➔ Fr. 390.- <b>63701</b> ➔ Fr. 435.-	115.2 x 40.9 x 36 <b>62720</b> ➔ Fr. 510.- <b>62721</b> ➔ Fr. 590.-	115.2 x 40.9 x 36 <b>62730</b> ➔ Fr. 450.- <b>62731</b> ➔ Fr. 495.-	115.2 x 40.9 x 36 <b>62742</b> ➔ Fr. 385.-		
			115.2 x 40.9 x 43.5 <b>63720</b> ➔ Fr. 560.- <b>63721</b> ➔ Fr. 640.-	115.2 x 40.9 x 43.5 <b>63730</b> ➔ Fr. 480.- <b>63731</b> ➔ Fr. 530.-	115.2 x 40.9 x 43.5 <b>63742</b> ➔ Fr. 400.-		
							
115.2 x 60.1 x 36 <b>62752</b> ➔ Fr. 530.-	115.2 x 60.1 x 36 <b>62760</b> ➔ Fr. 670.- <b>62761</b> ➔ Fr. 785.-	115.2 x 60.1 x 43.5 <b>63752</b> ➔ Fr. 565.-	115.2 x 60.1 x 36 <b>62770</b> ➔ Fr. 615.- <b>62771</b> ➔ Fr. 695.-	115.2 x 60.1 x 36 <b>62780</b> ➔ Fr. 590.- <b>62781</b> ➔ Fr. 640.-	115.2 x 60.1 x 43.5 <b>63780</b> ➔ Fr. 650.- <b>63781</b> ➔ Fr. 700.-		
			115.2 x 60.1 x 43.5 <b>63770</b> ➔ Fr. 680.- <b>63771</b> ➔ Fr. 760.-	115.2 x 60.1 x 43.5 <b>63780</b> ➔ Fr. 650.- <b>63781</b> ➔ Fr. 700.-			
							
115.2 x 79.3 x 36 <b>62792</b> ➔ Fr. 560.-	115.2 x 79.3 x 36 <b>62800</b> ➔ Fr. 830.- <b>62801</b> ➔ Fr. 970.-	115.2 x 79.3 x 43.5 <b>63792</b> ➔ Fr. 600.-	115.2 x 79.3 x 36 <b>62810</b> ➔ Fr. 765.- <b>62811</b> ➔ Fr. 875.-	115.2 x 79.3 x 36 <b>62820</b> ➔ Fr. 745.- <b>62821</b> ➔ Fr. 830.-	115.2 x 79.3 x 36 <b>62830</b> ➔ Fr. 745.- <b>62831</b> ➔ Fr. 830.-		
			115.2 x 79.3 x 43.5 <b>63810</b> ➔ Fr. 845.- <b>63811</b> ➔ Fr. 955.-	115.2 x 79.3 x 43.5 <b>63820</b> ➔ Fr. 820.- <b>63821</b> ➔ Fr. 900.-	115.2 x 79.3 x 43.5 <b>63830</b> ➔ Fr. 820.- <b>63831</b> ➔ Fr. 900.-		
							
115.2 x 98.5 x 36 <b>62862</b> ➔ Fr. 645.-	115.2 x 98.5 x 36 <b>62870</b> ➔ Fr. 960.- <b>62871</b> ➔ Fr. 1160.-	115.2 x 98.5 x 43.5 <b>63862</b> ➔ Fr. 690.-	115.2 x 98.5 x 36 <b>62880</b> ➔ Fr. 920.- <b>62881</b> ➔ Fr. 1065.-	115.2 x 98.5 x 36 <b>62890</b> ➔ Fr. 895.- <b>62891</b> ➔ Fr. 1010.-			
			115.2 x 98.5 x 43.5 <b>63880</b> ➔ Fr. 1015.- <b>63881</b> ➔ Fr. 1160.-	115.2 x 98.5 x 43.5 <b>63890</b> ➔ Fr. 990.- <b>63891</b> ➔ Fr. 1100.-			
							
115.2 x 117.7 x 36 <b>62902</b> ➔ Fr. 690.-	115.2 x 117.7 x 36 <b>62910</b> ➔ Fr. 1140.- <b>62911</b> ➔ Fr. 1345.-	115.2 x 117.7 x 43.5 <b>63902</b> ➔ Fr. 735.-	115.2 x 117.7 x 36 <b>62920</b> ➔ Fr. 1050.- <b>62921</b> ➔ Fr. 1195.-	115.2 x 117.7 x 36 <b>62930</b> ➔ Fr. 945.- <b>62931</b> ➔ Fr. 1060.-	115.2 x 117.7 x 36 <b>62940</b> ➔ Fr. 930.- <b>62941</b> ➔ Fr. 1010.-		
			115.2 x 117.7 x 43.5 <b>63920</b> ➔ Fr. 1160.- <b>63921</b> ➔ Fr. 1305.-	115.2 x 117.7 x 43.5 <b>63930</b> ➔ Fr. 1025.- <b>63931</b> ➔ Fr. 1140.-	115.2 x 117.7 x 43.5 <b>63940</b> ➔ Fr. 1005.- <b>63941</b> ➔ Fr. 1085.-		

## Meubles compacts 115.2 cm, sans poignée avec push to open.

Hauteur totale du meuble, y compris les pieds carrés (2.5 cm). Les pieds sont réglables en hauteur (+1.2 cm) par une vis de réglage intégrée.

## Korpusmöbel 115.2 cm, ohne Griff mit push to open. Zubehör

Die Möbel und Möbelkombinationen benötigen eine Abdeckplatte als oberen Abschluss. Ab einer Höhe von 175.3 cm kann die Abdeckplatte entfallen.

Les meubles et les combinaisons de meubles nécessitent une plaque de recouvrement comme finition supérieure. A partir d'une hauteur de 175.3 cm la tablette de couverture peut être omise.

## Meubles compacts 115.2 cm, sans poignée avec push to open. Accessoires

Bei allen Möbeln mit Vollauszug ist die Kippsicherung werkseitig integriert. Wir bieten die Kippsicherung als Zubehör auch für alle anderen Möbel an.

Le dispositif anti-basculement est intégré en usine pour tous les meubles équipés de coulisses à sortie totale. Nous proposons également le dispositif anti-basculement comme accessoire pour tous les autres meubles.

### Zuschlag für Wandmontage

Korpusmöbel bis zu einer Höhe von 98.5 cm sind auf Wunsch ohne Füße vorbereitet für Wandmontage erhältlich. **Montage nur an massive, tragfähige Wände.**

### Supplément de prix pour montage au mur

Sur demande, les meubles compacts jusqu'à la hauteur de 98.5 cm sont livrés sans pieds pour le montage au mur. **Le montage doit se faire sur les murs massifs.**

**69096 Fr. 80.-**

### Kippsicherung

inkl. Montagevorbereitung

### Dispositif anti-basculement

incl. préparation du montage

**69098 Fr. 25.-**



### Tablar Holz Rayon en bois

**69608 Fr. 20.-**  
54.6 x 1.9 x 30

**69610 Fr. 25.-**  
54.6 x 1.9 x 37.5



### 4 Winkelfüße schwarz,

Höhe 16.5 cm  
Für Möbel bis 117.7 cm hoch

**4 Pieds d'angle noir,**  
hauteur 16.5 cm  
Pour meubles compacts jusqu'à la hauteur de 117.7 cm

**69097 Fr. 100.-**



### Fussgestell schwarz

19.2 cm hoch für Korpusmöbel.  
Für Tiefe 43.5 cm.

### Châssis noir

Hauteur 19.2 cm pour meubles compacts.  
Pour profondeur 43.5 cm.

**69200** 112.4 x 19.2 x 40 zu Möbel 1152 **Fr. 380.-**  
**69201** 170 x 19.2 x 40 zu Möbel 1728 **Fr. 415.-**  
**69202** 227.6 x 19.2 x 40 zu Möbel 2304 **Fr. 510.-**



**Sockelplatte 2.5 cm** für Korpusmöbel.  
In allen Korpusfarben erhältlich.

**Socle 2.5 cm** pour meubles compacts.  
Disponible dans toutes les couleurs de corps.

**62119** 576 x 2.5 x 32.6 **Fr. 80.-**  
**62129** 115.2 x 2.5 x 32.6 **Fr. 140.-**  
**62139** 172.8 x 2.5 x 32.6 **Fr. 170.-**  
**62149** 230.4 x 2.5 x 32.6 **Fr. 215.-**  
**62159** 288 x 2.5 x 32.6 **Fr. 270.-**

**63119** 576 x 2.5 x 40.1 **Fr. 85.-**  
**63129** 115.2 x 2.5 x 40.1 **Fr. 145.-**  
**63139** 172.8 x 2.5 x 40.1 **Fr. 175.-**  
**63149** 230.4 x 2.5 x 40.1 **Fr. 220.-**  
**63159** 288 x 2.5 x 40.1 **Fr. 275.-**



### Abdeckplatte

0.8 cm für Korpusmöbel, in allen Farben erhältlich.

### Plaque de recouvrement

0.8 cm pour meubles compacts, disponible dans toutes les couleurs.

**62009** 43.8 x 0.8 x 36.2 **Fr. 45.-**  
**62019** 57.6 x 0.8 x 36.2 **Fr. 55.-**  
**62029** 115.2 x 0.8 x 36.2 **Fr. 110.-**  
**62039** 172.8 x 0.8 x 36.2 **Fr. 140.-**  
**62049** 230.4 x 0.8 x 36.2 **Fr. 180.-**  
**62059** 288 x 0.8 x 36.2 **Fr. 235.-**

**63009** 43.8 x 0.8 x 43.7 **Fr. 50.-**  
**63019** 57.6 x 0.8 x 43.7 **Fr. 60.-**  
**63029** 115.2 x 0.8 x 43.7 **Fr. 120.-**  
**63039** 172.8 x 0.8 x 43.7 **Fr. 145.-**  
**63049** 230.4 x 0.8 x 43.7 **Fr. 185.-**  
**63059** 288 x 0.8 x 43.7 **Fr. 240.-**



### Stangenschloss mit Dreholive

zu Türen  
**Serrure à tringles avec bouton tournant**  
pour fermer les portes  
**69111 Fr. 135.-**



**Beleuchtung** inkl. Fusschalter und Trafo  
**Éclairage** y compris interrupteur au pied et transformateur  
**69580 Fr. 95.-**



### Zurückversetzter Sockel 19.2 cm hoch

In allen Korpusfarben, für Tiefe 43.5 cm  
**Socle en retrait hauteur 19.2 cm**  
dans toutes les couleurs de corps, pour une profondeur de 43.5 cm.

**63169** 96 x 19.2 x 24 zu Möbel 1152 **Fr. 160.-**  
**63179** 134.4 x 19.2 x 24 zu Möbel 1728 **Fr. 180.-**  
**63189** 192 x 19.2 x 24 zu Möbel 2304 **Fr. 220.-**

## Korpusmöbel 57.6 cm, mit Griff & Teilauszug.

Gesamthöhe der Möbel inkl. Quadratfüsse (2.5 cm). Die Füsse sind über eine integrierte Stellschraube (+1.2 cm) in der Höhe verstellbar.

SCHUBLADE	TIROIR
KLAPPE	ABATTANT
TÜR	PORTE

SCHUBLADE		TIROIR		KLAPPE		ABATTANT		TÜR		PORTE	
	57.6 x 21.7 x 36 <b>62013</b> Fr. 245.–		57.6 x 21.7 x 36 <b>62023</b> Fr. 240.–		57.6 x 40.9 x 36 <b>62033</b> Fr. 365.–		57.6 x 40.9 x 36 <b>62043</b> Fr. 315.–		57.6 x 40.9 x 36 <b>62053</b> Fr. 295.–		
	57.6 x 21.7 x 43.5 <b>63013</b> Fr. 280.–		57.6 x 21.7 x 43.5 <b>63023</b> Fr. 275.–		57.6 x 40.9 x 43.5 <b>63033</b> Fr. 410.–		57.6 x 40.9 x 43.5 <b>63043</b> Fr. 350.–		57.6 x 40.9 x 43.5 <b>63053</b> Fr. 310.–		
	57.6 x 60.1 x 36 <b>62063</b> Fr. 300.–		57.6 x 60.1 x 36 <b>62073</b> Fr. 475.–		57.6 x 60.1 x 36 <b>62083</b> Fr. 435.–		57.6 x 60.1 x 36 <b>62093</b> Fr. 440.–				
	57.6 x 60.1 x 43.5 <b>63063</b> Fr. 330.–		57.6 x 60.1 x 43.5 <b>63073</b> Fr. 555.–		57.6 x 60.1 x 43.5 <b>63083</b> Fr. 500.–		57.6 x 60.1 x 43.5 <b>63093</b> Fr. 500.–				
	57.6 x 79.3 x 36 <b>62103</b> Fr. 325.–		57.6 x 79.3 x 36 <b>62113</b> Fr. 595.–		57.6 x 79.3 x 36 <b>62123</b> Fr. 545.–		57.6 x 79.3 x 36 <b>62133</b> Fr. 555.–		57.6 x 79.3 x 36 <b>62143</b> Fr. 555.–		57.6 x 79.3 x 36 <b>62153</b> Fr. 505.–
	57.6 x 79.3 x 43.5 <b>63103</b> Fr. 360.–		57.6 x 79.3 x 43.5 <b>63113</b> Fr. 690.–		57.6 x 79.3 x 43.5 <b>63123</b> Fr. 625.–		57.6 x 79.3 x 43.5 <b>63133</b> Fr. 630.–		57.6 x 79.3 x 43.5 <b>63143</b> Fr. 640.–		57.6 x 79.3 x 43.5 <b>63153</b> Fr. 565.–
	57.6 x 98.5 x 36 <b>62173</b> Fr. 375.–		57.6 x 98.5 x 36 <b>62183</b> Fr. 705.–		57.6 x 98.5 x 36 <b>62193</b> Fr. 665.–		57.6 x 98.5 x 36 <b>62203</b> Fr. 670.–				
	57.6 x 98.5 x 43.5 <b>63173</b> Fr. 415.–		57.6 x 98.5 x 43.5 <b>63183</b> Fr. 820.–		57.6 x 98.5 x 43.5 <b>63193</b> Fr. 760.–		57.6 x 98.5 x 43.5 <b>63203</b> Fr. 760.–				
	57.6 x 117.7 x 36 <b>62213</b> Fr. 405.–		57.6 x 117.7 x 36 <b>62223</b> Fr. 820.–		57.6 x 117.7 x 36 <b>62233</b> Fr. 785.–		57.6 x 117.7 x 36 <b>62243</b> Fr. 685.–		57.6 x 117.7 x 36 <b>62253</b> Fr. 695.–		57.6 x 117.7 x 36 <b>62262</b> Fr. 600.–
	57.6 x 117.7 x 43.5 <b>63213</b> Fr. 450.–		57.6 x 117.7 x 43.5 <b>63223</b> Fr. 945.–		57.6 x 117.7 x 43.5 <b>63233</b> Fr. 895.–		57.6 x 117.7 x 43.5 <b>63243</b> Fr. 765.–		57.6 x 117.7 x 43.5 <b>63253</b> Fr. 770.–		57.6 x 117.7 x 43.5 <b>63262</b> Fr. 660.–

## Meubles compacts 57.6 cm, avec poignée et extension partielle.

Hauteur totale du meuble, y compris les pieds carrés (2.5 cm). Les pieds sont réglables en hauteur (+1.2 cm) par une vis de réglage intégrée.

B x H x T  
L x H x P

## Korpusmöbel 57.6 cm, mit Griff & Teilauszug.

### Nachttische 43.8 cm mit Griff & Teilauszug.

### Zubehör

Die Möbel und Möbelkombinationen benötigen eine Abdeckplatte als oberen Abschluss. Ab einer Höhe von 175.3 cm kann die Abdeckplatte entfallen.

Les meubles et les combinaisons de meubles nécessitent une plaque de recouvrement comme finition supérieure. A partir d'une hauteur de 175.3 cm la tablette de couverture peut être omise.

	43.8 x 21.7 x 36 <b>62303</b> Fr. 235.–		43.8 x 40.9 x 36 <b>62313</b> Fr. 355.–
	43.8 x 21.7 x 43.5 <b>63303</b> Fr. 270.–		43.8 x 40.9 x 43.5 <b>63313</b> Fr. 400.–

	43.8 x 60.1 x 36 <b>62323</b> Fr. 460.–		43.8 x 79.3 x 36 <b>62333</b> Fr. 580.–
	43.8 x 60.1 x 43.5 <b>63323</b> Fr. 540.–		43.8 x 79.3 x 43.5 <b>63333</b> Fr. 675.–

	57.6 x 79.3 x 36 <b>62163</b> Fr. 510.–		57.6 x 79.3 x 43.5 <b>63163</b> Fr. 565.–
--	--	--	--

	<b>Abdeckplatte</b> 0.8 cm für Korpusmöbel, in allen Farben erhältlich.
	<b>Plaque de recouvrement</b> 0.8 cm pour meubles compacts, disponible dans toutes les couleurs.

	43.8 x 0.8 x 36.2 <b>62009</b> Fr. 45.–		57.6 x 0.8 x 36.2 <b>62019</b> Fr. 55.–
	115.2 x 0.8 x 36.2 <b>62029</b> Fr. 110.–		172.8 x 0.8 x 36.2 <b>62039</b> Fr. 140.–
	230.4 x 0.8 x 36.2 <b>62049</b> Fr. 180.–		288 x 0.8 x 36.2 <b>62059</b> Fr. 235.–
	43.8 x 0.8 x 43.7 <b>63009</b> Fr. 50.–		57.6 x 0.8 x 43.7 <b>63019</b> Fr. 60.–
	115.2 x 0.8 x 43.7 <b>63029</b> Fr. 120.–		172.8 x 0.8 x 43.7 <b>63039</b> Fr. 145.–
	230.4 x 0.8 x 43.7 <b>63049</b> Fr. 185.–		288 x 0.8 x 43.7 <b>63059</b> Fr. 240.–

<b>Zuschlag für Wandmontage</b> Korpusmöbel bis zu einer Höhe von 98.5 cm sind auf Wunsch ohne Füße vorbereitet für Wandmontage erhältlich. <b>Montage nur an massive, tragfähige Wände.</b> <b>Supplément de prix pour montage au mur</b> Sur demande, les meubles compacts jusqu'à la hauteur de 98.5 cm sont livrés sans pieds pour le montage au mur. <b>Le montage doit se faire sur les murs massifs.</b> <b>69096 Fr. 80.–</b>
---

	<b>Tablar Holz</b> <b>Rayon en bois</b> <b>69604 Fr. 20.–</b> 53.7 x 1.9 x 30 <b>69605 Fr. 25.–</b> 53.7 x 1.9 x 37.5		<b>4 Winkelfüsse schwarz,</b> Höhe 16.5 cm Für Möbel bis 117.7 cm hoch
	<b>Tablar Glas klar</b> <b>Rayon en verre clair</b> <b>69606 Fr. 30.–</b> 53.7 x 0.6 x 30 <b>69607 Fr. 35.–</b> 53.7 x 0.6 x 37.5		<b>4 Pieds d'angle noir,</b> hauteur 16.5 cm Pour meubles compacts jusqu'à la hauteur de 117.7 cm

	<b>Abdeckplatte Klarglas</b> 0.6 cm für Korpusmöbel. Unterseite schieferfarbig lackiert. Für Tiefe 43.5 cm. <b>Plaque de recouvrement en verre claire</b> 0.6 cm pour meubles compacts. Face inférieure laquée couleur d'ardoise. Pour profondeur 43.5 cm.
	<b>Abdeckplatte Klarglas</b> 0.6 cm für Korpusmöbel. Unterseite schieferfarbig lackiert. Für Tiefe 43.5 cm. <b>Plaque de recouvrement en verre claire</b> 0.6 cm pour meubles compacts. Face inférieure laquée couleur d'ardoise. Pour profondeur 43.5 cm.

	<b>Stangenschloss mit Dreholive</b> zu Türen <b>Serrure à tringles avec bouton tournant</b> pour fermer les portes <b>69111 Fr. 135.–</b>		<b>Beleuchtung</b> inkl. Fussschalter und Trafo <b>Éclairage</b> y compris interrupteur au pied et transformateur <b>69580 Fr. 95.–</b>
--	---	--	---

## Meubles compacts 57.6 cm, avec poignée et extension partielle.

### Tables de nuit 43.8 cm, avec poignée et extension partielle.

### Accessoires

Bei allen Möbeln mit Vollauszug ist die Kippsicherung werkseitig integriert. Wir bieten die Kippsicherung als Zubehör auch für alle anderen Möbel an.

Le dispositif anti-basculement est intégré en usine pour tous les meubles équipés de coulisses à sortie totale. Nous proposons également le dispositif anti-basculement comme accessoire pour tous les autres meubles.

<b>Kippsicherung</b> inkl. Montagevorbereitung <b>Dispositif anti-basculement</b> incl. préparation du montage <b>69098 Fr. 25.–</b>
--

	<b>Fussgestell schwarz</b> 19.2 cm hoch für Korpusmöbel. Für Tiefe 43.5 cm. <b>Châssis noir</b> Hauteur 19.2 cm pour meubles compacts. Pour profondeur 43.5 cm.
	<b>Sockelplatte 2.5 cm</b> für Korpusmöbel. In allen Korpusfarben erhältlich. <b>Socle 2.5 cm</b> pour meubles compacts. Disponible dans toutes les couleurs de corps.

	<b>Sockelplatte 2.5 cm</b> für Korpusmöbel. In allen Korpusfarben erhältlich. <b>Socle 2.5 cm</b> pour meubles compacts. Disponible dans toutes les couleurs de corps.
	<b>Zurückversetzter Sockel</b> 19.2 cm hoch In allen Korpusfarben, für Tiefe 43.5 cm <b>Socle en retrait</b> hauteur 19.2 cm dans toutes les couleurs de corps, pour une profondeur de 43.5 cm.

	<b>Zurückversetzter Sockel</b> 19.2 cm hoch In allen Korpusfarben, für Tiefe 43.5 cm <b>Socle en retrait</b> hauteur 19.2 cm dans toutes les couleurs de corps, pour une profondeur de 43.5 cm.
	<b>Zurückversetzter Sockel</b> 19.2 cm hoch In allen Korpusfarben, für Tiefe 43.5 cm <b>Socle en retrait</b> hauteur 19.2 cm dans toutes les couleurs de corps, pour une profondeur de 43.5 cm.

## Korpusmöbel 57.6 cm, mit Griff & Teilauszug.

Gesamthöhe der Möbel inkl. Quadratfüsse (2.5 cm). Die Füsse sind über eine integrierte Stellschraube (+1.2 cm) in der Höhe verstellbar.

SCHUBLADE	TIROIR
KLAPPE	ABATTANT
TÜR	PORTE

57.6 x 175.3 x 36 <b>62403 Fr. 510.-</b>	57.6 x 175.3 x 36 <b>62413 Fr. 565.-</b>	57.6 x 175.3 x 36 <b>62423 Fr. 595.-</b>	57.6 x 175.3 x 36 <b>62433 Fr. 620.-</b>	57.6 x 175.3 x 36 <b>62443 Fr. 765.-</b>	57.6 x 175.3 x 36 <b>62453 Fr. 855.-</b>
57.6 x 175.3 x 43.5 <b>63403 Fr. 560.-</b>	57.6 x 175.3 x 43.5 <b>63413 Fr. 620.-</b>	57.6 x 175.3 x 43.5 <b>63423 Fr. 655.-</b>	57.6 x 175.3 x 43.5 <b>63433 Fr. 675.-</b>	57.6 x 175.3 x 43.5 <b>63443 Fr. 850.-</b>	57.6 x 175.3 x 43.5 <b>63453 Fr. 975.-</b>
57.6 x 175.3 x 36 <b>62463 Fr. 790.-</b>	57.6 x 175.3 x 36 <b>62472 Fr. 730.-</b>	57.6 x 213.7 x 36 <b>62503 Fr. 595.-</b>	57.6 x 213.7 x 36 <b>62513 Fr. 680.-</b>	57.6 x 213.7 x 36 <b>62523 Fr. 680.-</b>	57.6 x 213.7 x 36 <b>62533 Fr. 835.-</b>
57.6 x 175.3 x 43.5 <b>63463 Fr. 900.-</b>	57.6 x 175.3 x 43.5 <b>63472 Fr. 790.-</b>	57.6 x 213.7 x 43.5 <b>63503 Fr. 655.-</b>	57.6 x 213.7 x 43.5 <b>63513 Fr. 745.-</b>	57.6 x 213.7 x 43.5 <b>63523 Fr. 745.-</b>	57.6 x 213.7 x 43.5 <b>63533 Fr. 925.-</b>
57.6 x 213.7 x 36 <b>62543 Fr. 1005.-</b>	57.6 x 213.7 x 36 <b>62553 Fr. 1010.-</b>	57.6 x 213.7 x 36 <b>62563 Fr. 1090.-</b>	57.6 x 213.7 x 36 <b>62572 Fr. 840.-</b>		
57.6 x 213.7 x 43.5 <b>63543 Fr. 1125.-</b>	57.6 x 213.7 x 43.5 <b>63553 Fr. 1145.-</b>	57.6 x 213.7 x 43.5 <b>63563 Fr. 1240.-</b>	57.6 x 213.7 x 43.5 <b>63572 Fr. 910.-</b>		

## Meubles compacts 57.6 cm, avec poignée et extension partielle.

Hauteur totale du meuble, y compris les pieds carrés (2.5 cm). Les pieds sont réglables en hauteur (+1.2 cm) par une vis de réglage intégrée.

## Zubehör

Die Möbel und Möbelkombinationen benötigen eine Abdeckplatte als oberen Abschluss. Ab einer Höhe von 175.3 cm kann die Abdeckplatte entfallen.

Les meubles et les combinaisons de meubles nécessitent une plaque de recouvrement comme finition supérieure. A partir d'une hauteur de 175.3 cm la tablette de couverture peut être omise.

## Accessoires

Bei allen Möbeln mit Vollauszug ist die Kippsicherung werkseitig integriert. Wir bieten die Kippsicherung als Zubehör auch für alle anderen Möbel an.

Le dispositif anti-basculement est intégré en usine pour tous les meubles équipés de coulisses à sortie totale. Nous proposons également le dispositif anti-basculement comme accessoire pour tous les autres meubles.

B x H x T  
L x H x P

### Zuschlag für Wandmontage

Korpusmöbel bis zu einer Höhe von 98.5 cm sind auf Wunsch ohne Füße vorbereitet für Wandmontage erhältlich. **Montage nur an massive, tragfähige Wände.**

### Supplément de prix pour montage au mur

Sur demande, les meubles compacts jusqu'à la hauteur de 98.5 cm sont livrés sans pieds pour le montage au mur. **Le montage doit se faire sur les murs massifs.**

**69096 Fr. 80.-**

### Kippsicherung

inkl. Montagevorbereitung

### Dispositif anti-basculement

incl. préparation du montage

**69098 Fr. 25.-**



### Tablar Holz

**Rayon en bois**

**69604 Fr. 20.-**

**69605 Fr. 25.-**

53.7 x 1.9 x 30

53.7 x 1.9 x 37.5



### Tablar Glas klar

**Rayon en verre clair**

**69606 Fr. 30.-**

**69607 Fr. 35.-**

53.7 x 0.6 x 30

53.7 x 0.6 x 37.5



### 4 Winkelfüße schwarz,

Höhe 16.5 cm

Für Möbel bis

117.7 cm hoch

### 4 Pieds d'angle noir,

hauteur 16.5 cm

Pour meubles

compacts jusqu'à la

hauteur de 117.7 cm

**69097 Fr. 100.-**



### Fussgestell schwarz

19.2 cm hoch für Korpusmöbel.

Für Tiefe 43.5 cm.

### Châssis noir

Hauteur 19.2 cm pour meubles compacts.

Pour profondeur 43.5 cm.

**69200 112.4 x 19.2 x 40 zu Möbel 1152 Fr. 380.-**

**69201 170 x 19.2 x 40 zu Möbel 1728 Fr. 415.-**

**69202 227.6 x 19.2 x 40 zu Möbel 2304 Fr. 510.-**

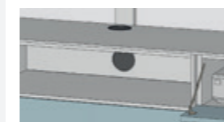

**Kabeldurchlass**  
Siehe Spezialausführungen Seite 39.  
**Passage de câbles**  
Voir les exécutions spéciales page 39.



### Abdeckplatte

0.8 cm für Korpusmöbel, in allen Farben erhältlich.

### Plaque de recouvrement

0.8 cm pour meubles compacts, disponible dans toutes les couleurs.

<b>62009</b>	43.8	x 0.8 x 36.2	<b>Fr. 45.-</b>
<b>62019</b>	57.6	x 0.8 x 36.2	<b>Fr. 55.-</b>
<b>62029</b>	115.2	x 0.8 x 36.2	<b>Fr. 110.-</b>
<b>62039</b>	172.8	x 0.8 x 36.2	<b>Fr. 140.-</b>
<b>62049</b>	230.4	x 0.8 x 36.2	<b>Fr. 180.-</b>
<b>62059</b>	288	x 0.8 x 36.2	<b>Fr. 235.-</b>

<b>63009</b>	43.8	x 0.8 x 43.7	<b>Fr. 50.-</b>
<b>63019</b>	57.6	x 0.8 x 43.7	<b>Fr. 60.-</b>
<b>63029</b>	115.2	x 0.8 x 43.7	<b>Fr. 120.-</b>
<b>63039</b>	172.8	x 0.8 x 43.7	<b>Fr. 145.-</b>
<b>63049</b>	230.4	x 0.8 x 43.7	<b>Fr. 185.-</b>
<b>63059</b>	288	x 0.8 x 43.7	<b>Fr. 240.-</b>



### Abdeckplatte Klarglas

0.6 cm für Korpusmöbel. Unterseite schieferfarbig lackiert. Für Tiefe 43.5 cm.

### Plaque de recouvrement en verre claire

0.6 cm pour meubles compacts. Face inférieure laquée couleur d'ardoise. Pour profondeur 43.5 cm.

<b>63069</b>	43.8	x 0.6 x 43.7	<b>Fr. 45.-</b>
<b>63079</b>	57.6	x 0.6 x 43.7	<b>Fr. 55.-</b>
<b>63089</b>	115.2	x 0.6 x 43.7	<b>Fr. 105.-</b>
<b>63099</b>	172.8	x 0.6 x 43.7	<b>Fr. 160.-</b>
<b>63109</b>	230.4	x 0.6 x 43.7	<b>Fr. 210.-</b>



### Stangenschloss mit Dreholive

zu Türen

### Serrure à tringles

avec bouton tournant

pour fermer les portes

**69111 Fr. 135.-**



### Beleuchtung inkl.

Fussschalter und Trafo

### Éclairage y compris

interrupteur au pied

et transformateur

**69580 Fr. 95.-**



### Zurückversetzter Sockel 19.2 cm hoch

In allen Korpusfarben, für Tiefe 43.5 cm

### Socle en retrait hauteur 19.2 cm

dans toutes les couleurs de corps, pour une profondeur de 43.5 cm.

**63169 96 x 19.2 x 24 zu Möbel 1152 Fr. 160.-**

**63179 134.4 x 19.2 x 24 zu Möbel 1728 Fr. 180.-**

**63189 192 x 19.2 x 24 zu Möbel 2304 Fr. 220.-**

## Korpusmöbel 115.2 cm, mit Griff & Teilauszug.

Gesamthöhe der Möbel inkl. Quadrattüße (2.5 cm). Die Füße sind über eine integrierte Stellschraube (+1.2 cm) in der Höhe verstellbar.

SCHUBLADE	TIROIR
KLAPPE	ABATTANT
TÜR	PORTE

		SCHUBLADE		TIROIR		KLAPPE		ABATTANT		TÜR		PORTE	
	115.2 x 21.7 x 36 <b>62703</b> Fr. 330.-		115.2 x 21.7 x 36 <b>62713</b> Fr. 325.-		115.2 x 40.9 x 36 <b>62723</b> Fr. 465.-		115.2 x 40.9 x 36 <b>62733</b> Fr. 420.-		115.2 x 40.9 x 36 <b>62743</b> Fr. 385.-				
	115.2 x 21.7 x 43.5 <b>63703</b> Fr. 360.-		115.2 x 21.7 x 43.5 <b>63713</b> Fr. 340.-		115.2 x 40.9 x 43.5 <b>63723</b> Fr. 510.-		115.2 x 40.9 x 43.5 <b>63733</b> Fr. 455.-		115.2 x 40.9 x 43.5 <b>63743</b> Fr. 400.-				
	115.2 x 60.1 x 36 <b>62753</b> Fr. 530.-		115.2 x 60.1 x 36 <b>62763</b> Fr. 605.-		115.2 x 60.1 x 36 <b>62773</b> Fr. 565.-		115.2 x 60.1 x 36 <b>62783</b> Fr. 565.-						
	115.2 x 60.1 x 43.5 <b>63753</b> Fr. 565.-		115.2 x 60.1 x 43.5 <b>63763</b> Fr. 685.-		115.2 x 60.1 x 43.5 <b>63773</b> Fr. 630.-		115.2 x 60.1 x 43.5 <b>63783</b> Fr. 625.-						
	115.2 x 79.3 x 36 <b>62793</b> Fr. 560.-		115.2 x 79.3 x 36 <b>62803</b> Fr. 735.-		115.2 x 79.3 x 36 <b>62813</b> Fr. 695.-		115.2 x 79.3 x 36 <b>62823</b> Fr. 700.-		115.2 x 79.3 x 36 <b>62833</b> Fr. 700.-		115.2 x 79.3 x 36 <b>62843</b> Fr. 655.-		
	115.2 x 79.3 x 43.5 <b>63793</b> Fr. 600.-		115.2 x 79.3 x 43.5 <b>63803</b> Fr. 835.-		115.2 x 79.3 x 43.5 <b>63813</b> Fr. 775.-		115.2 x 79.3 x 43.5 <b>63823</b> Fr. 775.-		115.2 x 79.3 x 43.5 <b>63833</b> Fr. 775.-		115.2 x 79.3 x 43.5 <b>63843</b> Fr. 720.-		
	115.2 x 98.5 x 36 <b>62863</b> Fr. 645.-		115.2 x 98.5 x 36 <b>62873</b> Fr. 865.-		115.2 x 98.5 x 36 <b>62883</b> Fr. 830.-		115.2 x 98.5 x 36 <b>62893</b> Fr. 830.-						
	115.2 x 98.5 x 43.5 <b>63863</b> Fr. 690.-		115.2 x 98.5 x 43.5 <b>63873</b> Fr. 975.-		115.2 x 98.5 x 43.5 <b>63883</b> Fr. 925.-		115.2 x 98.5 x 43.5 <b>63893</b> Fr. 920.-						
	115.2 x 117.7 x 36 <b>62903</b> Fr. 690.-		115.2 x 117.7 x 36 <b>62913</b> Fr. 995.-		115.2 x 117.7 x 36 <b>62923</b> Fr. 960.-		115.2 x 117.7 x 36 <b>62933</b> Fr. 875.-		115.2 x 117.7 x 36 <b>62943</b> Fr. 880.-				
	115.2 x 117.7 x 43.5 <b>63903</b> Fr. 735.-		115.2 x 117.7 x 43.5 <b>63913</b> Fr. 1120.-		115.2 x 117.7 x 43.5 <b>63923</b> Fr. 1070.-		115.2 x 117.7 x 43.5 <b>63933</b> Fr. 955.-		115.2 x 117.7 x 43.5 <b>63943</b> Fr. 955.-				

## Meubles compacts 115.2 cm, avec poignée et extension partielle.

Hauteur totale du meuble, y compris les pieds carrés (2.5 cm). Les pieds sont réglables en hauteur (+1.2 cm) par une vis de réglage intégrée.

B x H x T  
L x H x P

## Korpusmöbel 115.2 cm, mit Griff & Teilauszug. Zubehör

Die Möbel und Möbelkombinationen benötigen eine Abdeckplatte als oberen Abschluss. Ab einer Höhe von 175.3 cm kann die Abdeckplatte entfallen.

Les meubles et les combinaisons de meubles nécessitent une plaque de recouvrement comme finition supérieure. A partir d'une hauteur de 175.3 cm la tablette de couverture peut être omise.

## Meubles compacts 115.2 cm, avec poignée et extension partielle. Accessoires

Bei allen Möbeln mit Vollauszug ist die Kippsicherung werkseitig integriert. Wir bieten die Kippsicherung als Zubehör auch für alle anderen Möbel an.

Le dispositif anti-basculement est intégré en usine pour tous les meubles équipés de coulisses à sortie totale. Nous proposons également le dispositif anti-basculement comme accessoire pour tous les autres meubles.

### Zuschlag für Wandmontage

Korpusmöbel bis zu einer Höhe von 98.5 cm sind auf Wunsch ohne Füße vorbereitet für Wandmontage erhältlich. **Montage nur an massive, tragfähige Wände.**

### Supplément de prix pour montage au mur

Sur demande, les meubles compacts jusqu'à la hauteur de 98.5 cm sont livrés sans pieds pour le montage au mur. **Le montage doit se faire sur les murs massifs.**

**69096 Fr. 80.-**

### Kippsicherung

inkl. Montagevorbereitung

### Dispositif anti-basculement

incl. préparation du montage

**69098 Fr. 25.-**



### Tablar Holz Rayon en bois

**69608 Fr. 20.-**  
54.6 x 1.9 x 30

**69610 Fr. 25.-**  
54.6 x 1.9 x 37.5



### 4 Winkelfüße schwarz,

Höhe 16.5 cm  
Für Möbel bis 117.7 cm hoch

**4 Pieds d'angle noir,**  
hauteur 16.5 cm  
Pour meubles compacts jusqu'à la hauteur de 117.7 cm

**69097 Fr. 100.-**



### Fussgestell schwarz

19.2 cm hoch für Korpusmöbel.  
Für Tiefe 43.5 cm.

### Châssis noir

Hauteur 19.2 cm pour meubles compacts.  
Pour profondeur 43.5 cm.

**69200** 112.4 x 19.2 x 40 zu Möbel 1152 **Fr. 380.-**  
**69201** 170 x 19.2 x 40 zu Möbel 1728 **Fr. 415.-**  
**69202** 227.6 x 19.2 x 40 zu Möbel 2304 **Fr. 510.-**



**Sockelplatte 2.5 cm** für Korpusmöbel.  
In allen Korpusfarben erhältlich.

**Socle 2.5 cm** pour meubles compacts.  
Disponible dans toutes les couleurs de corps.

**62119** 576 x 2.5 x 32.6 **Fr. 80.-**  
**62129** 115.2 x 2.5 x 32.6 **Fr. 140.-**  
**62139** 172.8 x 2.5 x 32.6 **Fr. 170.-**  
**62149** 230.4 x 2.5 x 32.6 **Fr. 215.-**  
**62159** 288 x 2.5 x 32.6 **Fr. 270.-**

**63119** 576 x 2.5 x 40.1 **Fr. 85.-**  
**63129** 115.2 x 2.5 x 40.1 **Fr. 145.-**  
**63139** 172.8 x 2.5 x 40.1 **Fr. 175.-**  
**63149** 230.4 x 2.5 x 40.1 **Fr. 220.-**  
**63159** 288 x 2.5 x 40.1 **Fr. 275.-**



### Abdeckplatte

0.8 cm für Korpusmöbel, in allen Farben erhältlich.

### Plaque de recouvrement

0.8 cm pour meubles compacts, disponible dans toutes les couleurs.

**62009** 43.8 x 0.8 x 36.2 **Fr. 45.-**  
**62019** 57.6 x 0.8 x 36.2 **Fr. 55.-**  
**62029** 115.2 x 0.8 x 36.2 **Fr. 110.-**  
**62039** 172.8 x 0.8 x 36.2 **Fr. 140.-**  
**62049** 230.4 x 0.8 x 36.2 **Fr. 180.-**  
**62059** 288 x 0.8 x 36.2 **Fr. 235.-**

**63009** 43.8 x 0.8 x 43.7 **Fr. 50.-**  
**63019** 57.6 x 0.8 x 43.7 **Fr. 60.-**  
**63029** 115.2 x 0.8 x 43.7 **Fr. 120.-**  
**63039** 172.8 x 0.8 x 43.7 **Fr. 145.-**  
**63049** 230.4 x 0.8 x 43.7 **Fr. 185.-**  
**63059** 288 x 0.8 x 43.7 **Fr. 240.-**



### Stangenschloss mit Dreholive

zu Türen  
**Serrure à tringles avec bouton tournant**  
pour fermer les portes  
**69111 Fr. 135.-**



**Beleuchtung** inkl. Fussschalter und Trafo  
**Éclairage** y compris interrupteur au pied et transformateur  
**69580 Fr. 95.-**



**Zurückversetzter Sockel** 19.2 cm hoch  
In allen Korpusfarben, für Tiefe 43.5 cm

**Socle en retrait** hauteur 19.2 cm dans toutes les couleurs de corps, pour une profondeur de 43.5 cm.

**63169** 96 x 19.2 x 24 zu Möbel 1152 **Fr. 160.-**  
**63179** 134.4 x 19.2 x 24 zu Möbel 1728 **Fr. 180.-**  
**63189** 192 x 19.2 x 24 zu Möbel 2304 **Fr. 220.-**

## Boxen

Materialstärke 13 mm  
links oder rechts einsetzbar

## Boxes

Épaisseur du matériau: 13 mm  
Peut être utilisé à gauche ou à droite

B x H x T  
L x H x P









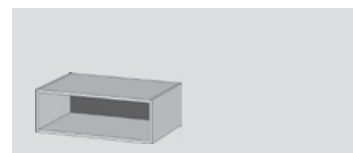
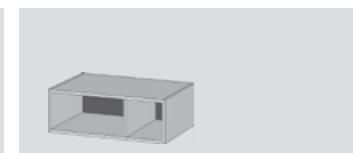
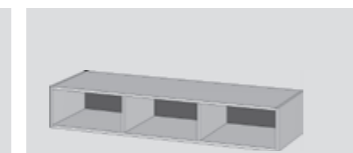

## Boxen







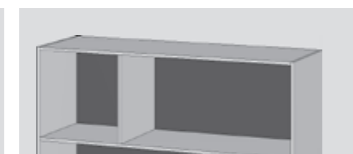

Materialstärke 13 mm  
links oder rechts einsetzbar

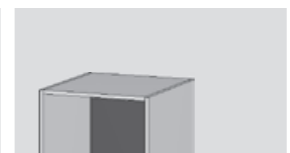
## Boxes

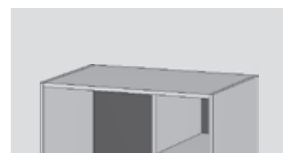
Épaisseur du matériau: 13 mm  
Peut être utilisé à gauche ou à droite

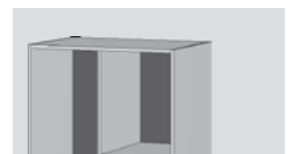
B x H x T  
L x H x P

 <p><b>64014</b> Fr. 130.- 57.6 x 19.2 x 26 <b>64015</b> Fr. 155.- 57.6 x 19.2 x 36 <b>64016</b> Fr. 175.- 57.6 x 19.2 x 43.5</p>	 <p><b>64024</b> Fr. 150.- 57.6 x 19.2 x 26 <b>64025</b> Fr. 175.- 57.6 x 19.2 x 36 <b>64026</b> Fr. 200.- 57.6 x 19.2 x 43.5</p>	 <p><b>64034</b> Fr. 180.- 115.2 x 19.2 x 26 <b>64035</b> Fr. 210.- 115.2 x 19.2 x 36 <b>64036</b> Fr. 230.- 115.2 x 19.2 x 43.5</p>	 <p><b>64037</b> Fr. 160.- 115.2 x 19.2 x 26 <b>64038</b> Fr. 185.- 115.2 x 19.2 x 36 <b>64039</b> Fr. 210.- 115.2 x 19.2 x 43.5</p>
 <p><b>64044</b> Fr. 140.- 57.6 x 38.4 x 26 <b>64045</b> Fr. 165.- 57.6 x 38.4 x 36 <b>64046</b> Fr. 185.- 57.6 x 38.4 x 43.5</p>	 <p><b>64054</b> Fr. 160.- 57.6 x 38.4 x 26 <b>64055</b> Fr. 185.- 57.6 x 38.4 x 36 <b>64056</b> Fr. 210.- 57.6 x 38.4 x 43.5</p>	 <p><b>64064</b> Fr. 275.- 115.2 x 38.4 x 26 <b>64065</b> Fr. 300.- 115.2 x 38.4 x 36 <b>64066</b> Fr. 330.- 115.2 x 38.4 x 43.5</p>	 <p><b>64074</b> Fr. 295.- 115.2 x 38.4 x 26 <b>64075</b> Fr. 320.- 115.2 x 38.4 x 36 <b>64076</b> Fr. 355.- 115.2 x 38.4 x 43.5</p>
 <p><b>64085</b> Fr. 480.- 115.2 x 57.6 x 36 <b>64086</b> Fr. 525.- 115.2 x 57.6 x 43.5</p>	 <p><b>64095</b> Fr. 515.- 115.2 x 57.6 x 36 <b>64096</b> Fr. 555.- 115.2 x 57.6 x 43.5</p>	 <p><b>64105</b> Fr. 525.- 115.2 x 57.6 x 36 <b>64106</b> Fr. 565.- 115.2 x 57.6 x 43.5</p>	
 <p><b>64115</b> Fr. 355.- 57.6 x 76.8 x 36 <b>64116</b> Fr. 385.- 57.6 x 76.8 x 43.5</p>	 <p><b>64125</b> Fr. 545.- 115.2 x 76.8 x 36 <b>64126</b> Fr. 590.- 115.2 x 76.8 x 43.5</p>		

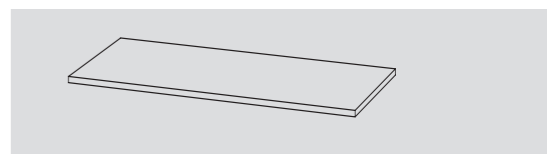
 <p><b>64204</b> Fr. 150.- 19.2 x 57.6 x 26 <b>64205</b> Fr. 175.- 19.2 x 57.6 x 36 <b>64206</b> Fr. 200.- 19.2 x 57.6 x 43.5</p>	 <p><b>64214</b> Fr. 160.- 38.4 x 57.6 x 26 <b>64215</b> Fr. 185.- 38.4 x 57.6 x 36 <b>64216</b> Fr. 210.- 38.4 x 57.6 x 43.5</p>	 <p><b>64225</b> Fr. 310.- 57.6 x 57.6 x 36 <b>64226</b> Fr. 340.- 57.6 x 57.6 x 43.5</p>	 <p><b>64235</b> Fr. 310.- 57.6 x 57.6 x 36 <b>64236</b> Fr. 340.- 57.6 x 57.6 x 43.5</p>	
 <p><b>64244</b> Fr. 180.- 19.2 x 115.2 x 26 <b>64245</b> Fr. 210.- 19.2 x 115.2 x 36 <b>64246</b> Fr. 230.- 19.2 x 115.2 x 43.5</p>	 <p><b>64254</b> Fr. 295.- 38.4 x 115.2 x 26 <b>64255</b> Fr. 320.- 38.4 x 115.2 x 36 <b>64256</b> Fr. 355.- 38.4 x 115.2 x 43.5</p>	 <p><b>64265</b> Fr. 480.- 57.6 x 115.2 x 36 <b>64266</b> Fr. 525.- 57.6 x 115.2 x 43.5</p>	 <p><b>64275</b> Fr. 515.- 57.6 x 115.2 x 36 <b>64276</b> Fr. 555.- 57.6 x 115.2 x 43.5</p>	 <p><b>64285</b> Fr. 525.- 57.6 x 115.2 x 36 <b>64286</b> Fr. 565.- 57.6 x 115.2 x 43.5</p>
<p><b>Zuschlag für Wandmontage</b> Boxen sind auf Wunsch vorbereitet für Wandmontage erhältlich.</p>	 <p><b>4 Füße schwarz,</b> Höhe 2.5 cm</p>	 <p><b>Kabeldurchlass</b> Siehe Spezialausführungen Seite 39.</p>	 <p><b>Sockelplatte</b> 2.5 cm. In allen Korpusfarben erhältlich. <b>Socle</b> 2.5 cm. Disponible dans toutes les couleurs de corps.</p>	
<p><b>Supplément de prix pour montage au mur</b> Sur demande, les boxes sont livrés pour le montage au mur.</p>	<p><b>4 pieds couleur noir,</b> hauteur 2.5 cm</p>	<p><b>Passage de câbles</b> Voir les exécutions spéciales page 39.</p>		
<p><b>69095</b> Fr. 80.-</p>	<p><b>69099</b> Fr. 30.-</p>			

Kombinationen

Combinaisons

B x H x T  
L x H x P

SCHUBLADE	TIROIR
KLAPPE	ABATTANT
TÜR	PORTE

	Teilauszug / extension partielle
	Vollauszug / extension complète

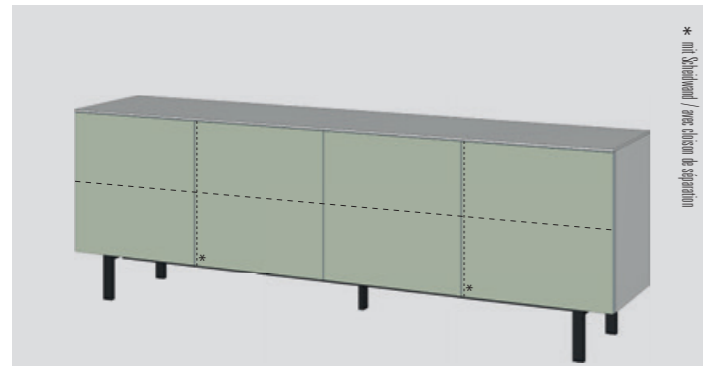

\* mit Schiebematte / avec tapis de separation

230.4 x 77.6 x 43.5	mit Griff / avec poignée
<b>66212</b> Fr. 1830.-	<b>66213</b> Fr. 1830.-

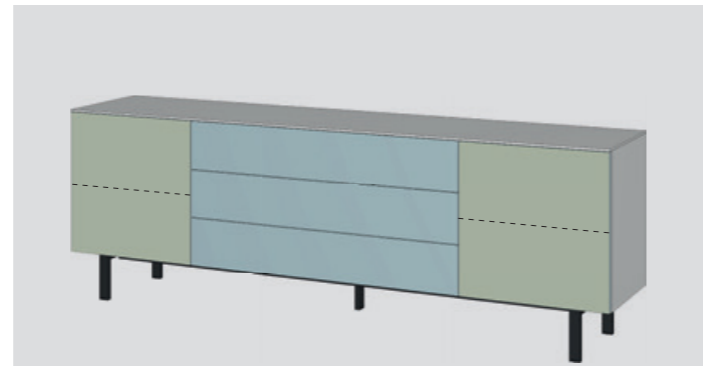

230.4 x 77.6 x 43.5	mit Griff / avec poignée
<b>66220</b> Fr. 2110.-	<b>66221</b> Fr. 2225.-
<b>66222</b> Fr. 2040.-	<b>66223</b> Fr. 2040.-



172.8 x 77.6 x 43.5	mit Griff / avec poignée
<b>66230</b> Fr. 1660.-	<b>66231</b> Fr. 1740.-
<b>66233</b> Fr. 1615.-	

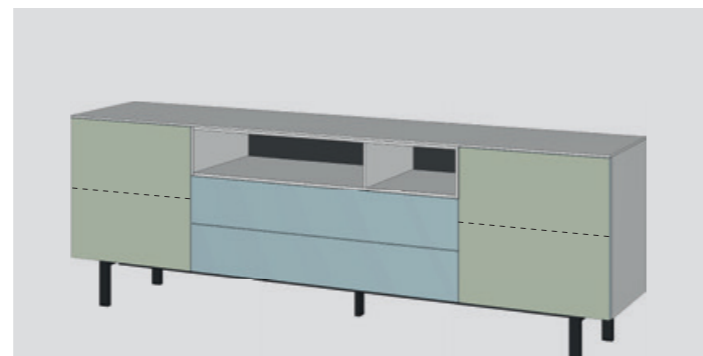

230.4 x 77.6 x 43.5	mit Griff / avec poignée
<b>66240</b> Fr. 2130.-	<b>66241</b> Fr. 2210.-
<b>66242</b> Fr. 2080.-	<b>66243</b> Fr. 2080.-

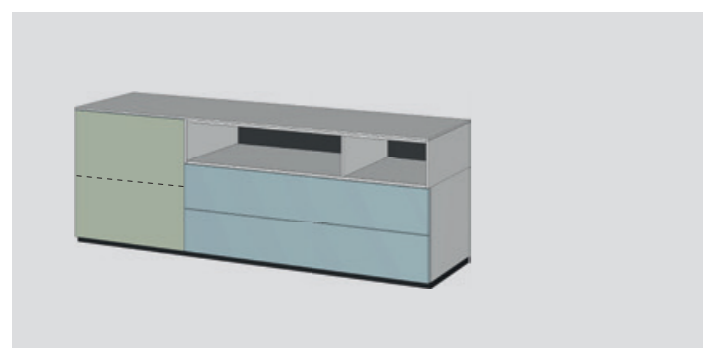

172.8 x 60.9 x 36	mit Griff / avec poignée
<b>66050</b> Fr. 1310.-	<b>66051</b> Fr. 1390.-
172.8 x 60.9 x 43.5	mit Griff / avec poignée
<b>66250</b> Fr. 1420.-	<b>66251</b> Fr. 1500.-
<b>66253</b> Fr. 1375.-	

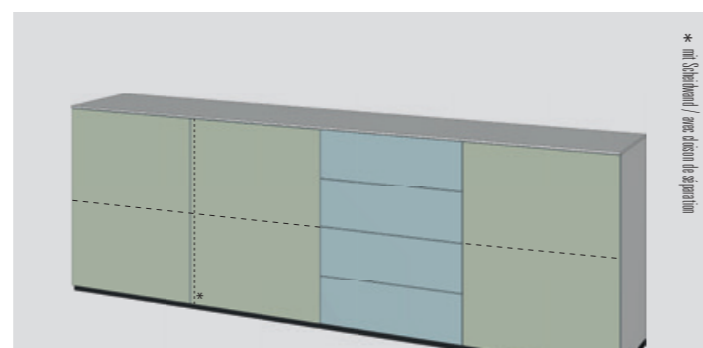

\* mit Schiebematte / avec tapis de separation

230.4 x 80.1 x 36	mit Griff / avec poignée
<b>66060</b> Fr. 1925.-	<b>66061</b> Fr. 2055.-
230.4 x 80.1 x 43.5	mit Griff / avec poignée
<b>66260</b> Fr. 2110.-	<b>66261</b> Fr. 2235.-
<b>66063</b> Fr. 1880.-	<b>66263</b> Fr. 2055.-

Kombinationen

Combinaisons

B x H x T  
L x H x P

SCHUBLADE	TIROIR
KLAPPE	ABATTANT
TÜR	PORTE

	Teilauszug / extension partielle
	Vollauszug / extension complète

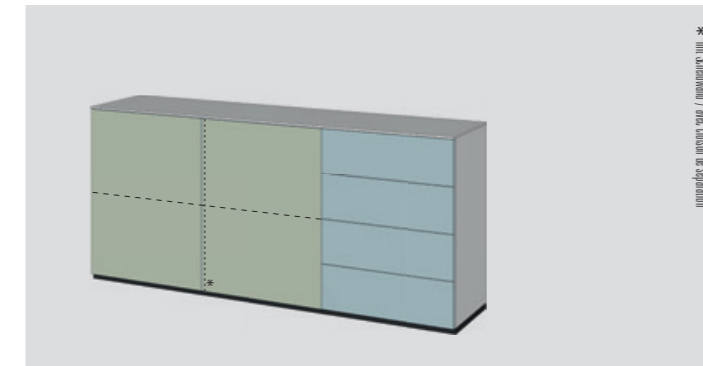

\* mit Schiebematte / avec tapis de separation

172.8 x 80.1 x 36	mit Griff / avec poignée
<b>66070</b> Fr. 1515.-	<b>66071</b> Fr. 1640.-
172.8 x 80.1 x 43.5	mit Griff / avec poignée
<b>66270</b> Fr. 1660.-	<b>66271</b> Fr. 1785.-
<b>66073</b> Fr. 1465.-	<b>66273</b> Fr. 1610.-

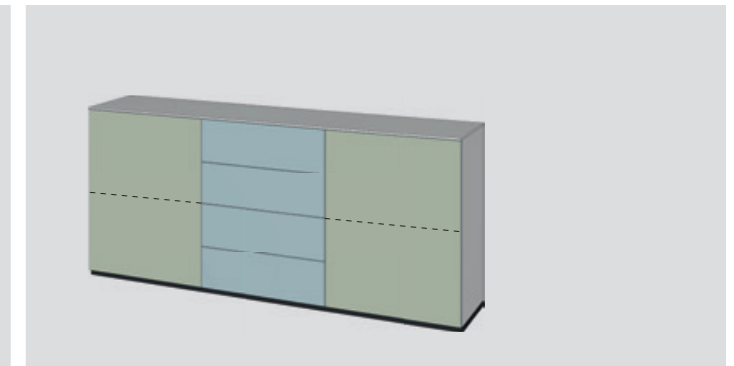

\* mit Schiebematte / avec tapis de separation

172.8 x 80.1 x 36	mit Griff / avec poignée
<b>66080</b> Fr. 1605.-	<b>66081</b> Fr. 1735.-
172.8 x 80.1 x 43.5	mit Griff / avec poignée
<b>66280</b> Fr. 1785.-	<b>66281</b> Fr. 1915.-
<b>66083</b> Fr. 1555.-	<b>66283</b> Fr. 1730.-

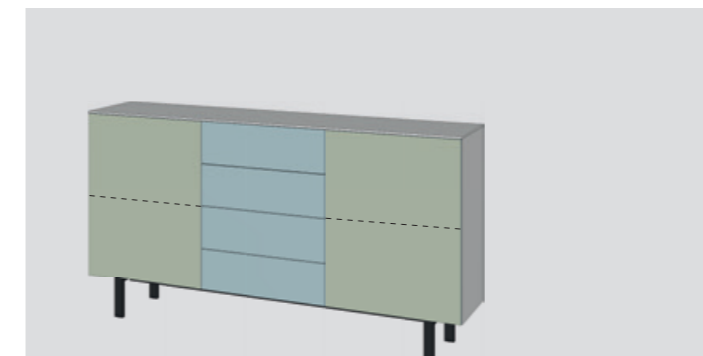

172.8 x 96.8 x 43.5	mit Griff / avec poignée
<b>66290</b> Fr. 2030.-	<b>66291</b> Fr. 2155.-
<b>66293</b> Fr. 1970.-	

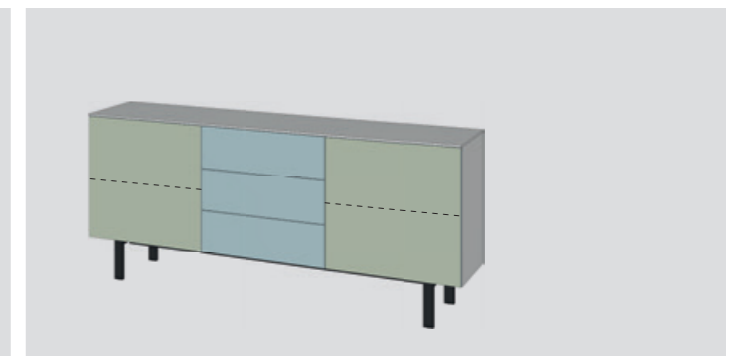

172.8 x 77.6 x 43.5	mit Griff / avec poignée
<b>66300</b> Fr. 1820.-	<b>66301</b> Fr. 1920.-
<b>66303</b> Fr. 1780.-	

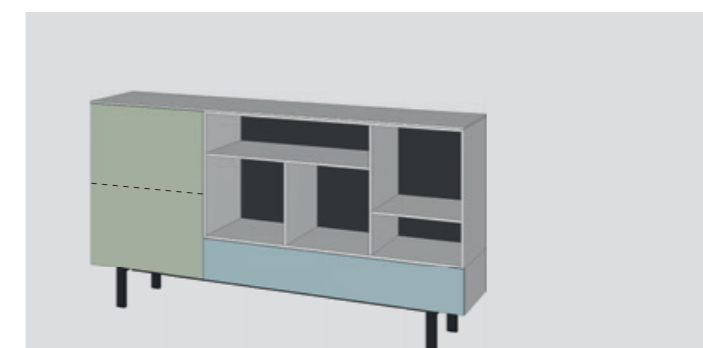

172.8 x 96.8 x 43.5	mit Griff / avec poignée
<b>66310</b> Fr. 1870.-	<b>66311</b> Fr. 1920.-
<b>66313</b> Fr. 1840.-	

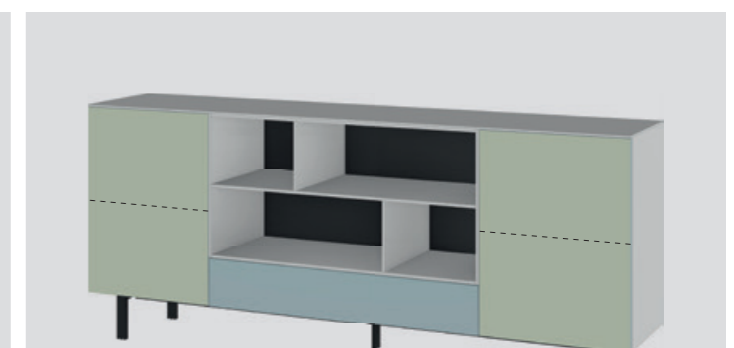

230.4 x 96.8 x 43.5	mit Griff / avec poignée
<b>66320</b> Fr. 2335.-	<b>66321</b> Fr. 2385.-
<b>66323</b> Fr. 2300.-	

## Schreibtische

Alle Tischgestelle sind schwarz.

## Bureaux

Toutes les piétements de table sont noirs.

B x H x T  
L x H x P

### 70 cm tief

Profondeur 70 cm



**Schreibtisch** mit U-Fuss

*Bureau avec pieds en U*

**67755** 120 x 73 x 70 **Fr. 670.-**  
**67756** 140 x 73 x 70 **Fr. 735.-**  
**67757** 160 x 73 x 70 **Fr. 790.-**  
**67758** 180 x 73 x 70 **Fr. 855.-**



**Anbautische**

U-Fuss links und rechts für  
Art. Nr. 67756, 67757 und 67758

*Tables à pieds en U assemblage  
possible à gauche et à droite  
art. no. 67756, 67757 et 67758*

**67759** 113,2 x 73 x 60 **Fr. 440.-**



**Rollkorpus**

60cm tief, nur mit  
Griff erhältlich

*Corps sur roulettes  
Profondeur 60cm  
Seulement avec poignée*

**67700** **Fr. 435.-**  
43,5 x 57,7 x 60



**Rollkorpus**

60cm tief, nur mit  
Griff erhältlich

*Corps sur roulettes  
Profondeur 60cm  
Seulement avec poignée*

**67701** **Fr. 580.-**  
43,5 x 64 x 60

### 80 cm tief

Profondeur 80 cm



**Schreibtisch** mit U-Fuss

*Bureau avec pieds en U*

**67765** 120 x 73 x 80 **Fr. 715.-**  
**67766** 140 x 73 x 80 **Fr. 780.-**  
**67767** 160 x 73 x 80 **Fr. 835.-**  
**67768** 180 x 73 x 80 **Fr. 905.-**



**Anbautische**

U-Fuss links und rechts für  
Art. Nr. 67766, 67767 und 67768

*Tables à pieds en U assemblage  
possible à gauche et à droite  
art. no. 67766, 67767 et 67768*

**67759** 113,2 x 73 x 60 **Fr. 440.-**

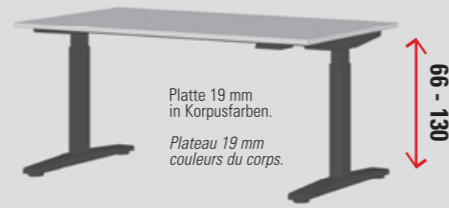

**Schreibtisch** elektrisch **höhenverstellbar**.  
Vier Positionen programmierbar. 66 - 130cm.

*Bureau hauteur réglable électriquement.  
Quatre positions mémorisables. 66 - 130cm.*

**67772** 120 x 80 **Fr. 1710.-**  
**67769** 140 x 80 **Fr. 1765.-**  
**67764** 160 x 80 **Fr. 1810.-**  
**67771** 180 x 80 **Fr. 1980.-**

## Zubehör

Accessoires



**Kabelkanal**

14 Segmente à 10 cm  
**Passage de câbles**  
14 segments de 10 cm

**69798** **Fr. 85.-**

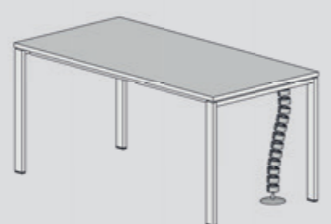

**Kabelkanal** vertikal

nur für Schreibtisch mit U-Fuss geeignet  
**Passage de câbles**  
convient uniquement aux bureaux avec pied en U

**69799** **Fr. 85.-**



**Kabeldurchlass**

Position angeben.  
**Passage de câbles**  
Indiquer la position.

**69797** **Fr. 55.-**



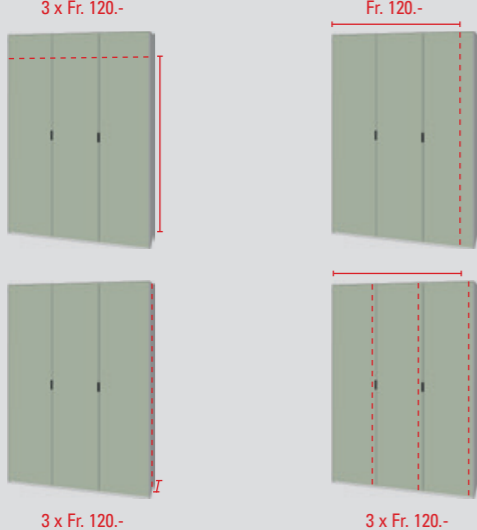

**Drehtürenschränke**  
Spiegel und Schubladen können nicht gekürzt werden!

pro Türe und Kürzung / inkl. Tablare  
Höhe kürzen: **Fr. 120.-**  
Breite kürzen: **Fr. 120.-**  
Tiefe kürzen: **Fr. 120.-**

**Armoires à portes battantes**  
Les miroirs et les tiroirs ne peuvent pas être raccourcis!

par porte et raccourcissement / tablettes incluses  
Raccourcir la hauteur: **Fr. 120.-**  
Raccourcir la largeur: **Fr. 120.-**  
Raccourcir la profondeur: **Fr. 120.-**

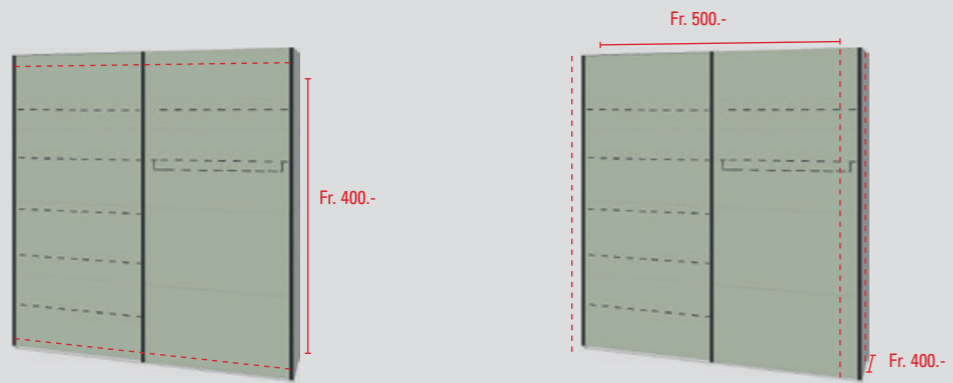

**Schiebetürenschränke**  
Türen mit Spiegel können nicht gekürzt werden!  
Bei Höhenkürzungen wird jeweils das oberste und unterste Paneel gekürzt!

Höhe kürzen: **Fr. 400.-**  
Breite kürzen: **Fr. 500.-**  
Tiefe kürzen: **Fr. 400.-**

**Armoires à portes coulissantes**  
Les portes avec miroir ne peuvent pas être raccourcies!  
En cas de réduction de la hauteur, le panneau supérieur et le panneau inférieur sont tous deux raccourcis!

Raccourcir la hauteur: **Fr. 400.-**  
Raccourcir la largeur: **Fr. 500.-**  
Raccourcir la profondeur: **Fr. 400.-**

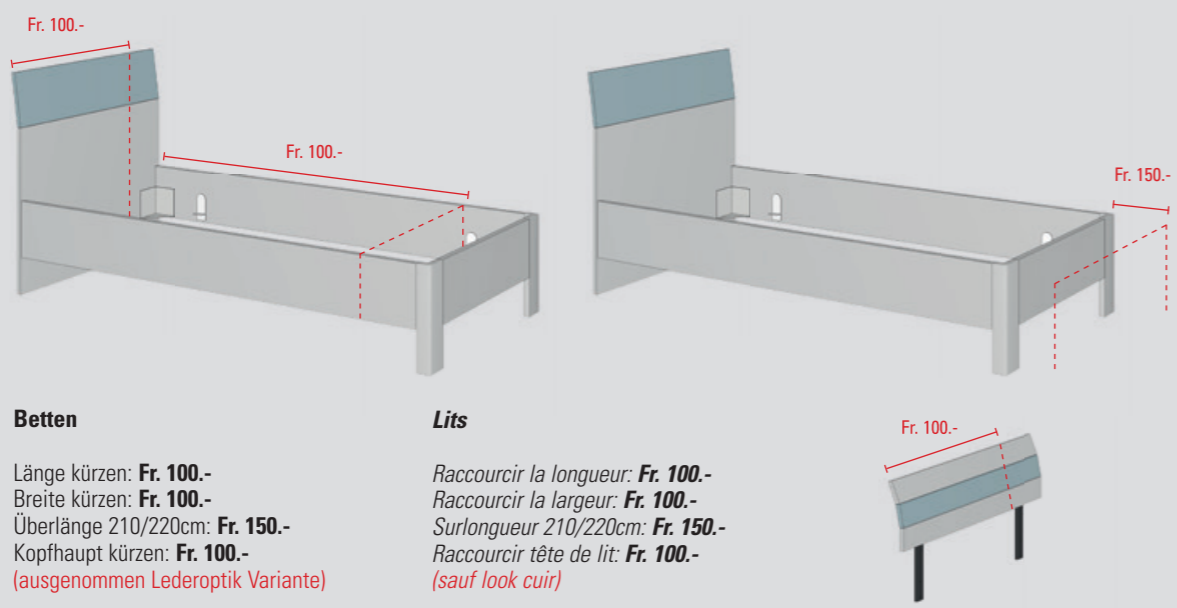

**Betten**

Länge kürzen: **Fr. 100.-**  
Breite kürzen: **Fr. 100.-**  
Überlänge 210/220cm: **Fr. 150.-**  
Kopfhaupt kürzen: **Fr. 100.-**  
(ausgenommen Lederoptik Variante)

**Lits**

Raccourcir la longueur: **Fr. 100.-**  
Raccourcir la largeur: **Fr. 100.-**  
Surlongueur 210/220cm: **Fr. 150.-**  
Raccourcir tête de lit: **Fr. 100.-**  
(sauf look cuir)

**Kabeldurchlass**

Wir bieten Ihnen die Möglichkeit, Kabeldurchführungen in einem Möbel vorzubereiten. Dies ist bei offenen Möbeln und bei Möbeln mit Türen oder Klappen möglich. Für die Ausführung benötigen wir eine Zeichnung mit Massangaben. Die Rückwände sind 16 mm zurückversetzt. Kabel können somit auch hinter der Rückwand verlegt werden. Weiter ist es möglich, Ausschnitte nach Kundenwunsch auszuführen. Wir erstellen Ihnen gerne ein Angebot nach Zeichnung/Skizze.

Rückwand: **69796 Fr. 55.-**  
Abdeckplatte: **69797 Fr. 55.-**

**Passage de câbles**

Nous vous offrons la possibilité de préparer des passages de câbles de préparer des câbles dans un meuble. Ceci est possible pour les meubles ouverts et pour les meubles avec portes ou abatants. Pour la réalisation, nous avons besoin d'un dessin avec les dimensions. Les parois arrière sont en retrait de 16 mm, les câbles peuvent être posés. Il est donc possible de les poser derrière la paroi arrière. Il est également possible de réaliser des découpes selon les souhaits du client. Nous vous soumettons volontiers une offre sur la base d'un dessin ou d'un croquis.

Dos: **69796 Fr. 55.-**  
Surface: **69797 Fr. 55.-**

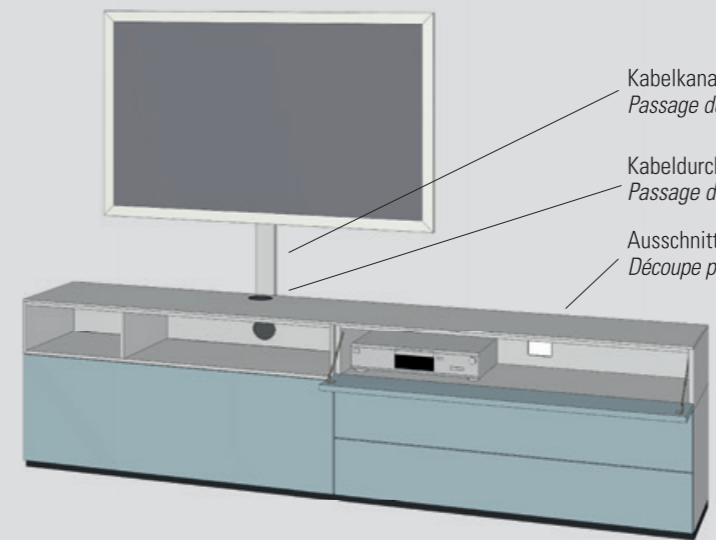

Kabelkanal durch Möbelhandel oder Kunden  
Passage de câbles par un magasin de meubles ou un client

Kabeldurchführung Durchmesser 60 mm mit Kunststoffeinsatz  
Passage de câbles diamètre 60 mm avec insert plastique

Ausschnitt für Kabeldurchführung nach Kundenwunsch  
Découpe pour le passage de câbles selon les souhaits du client



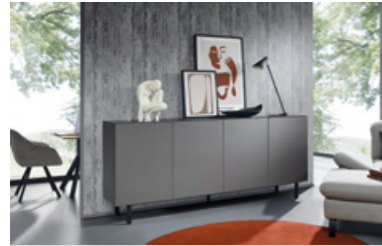

Korpus Schiefer  
Front Titan  
Abdeckplatte Glas  
Prospekt Seite 10/11

*Corps ardoise  
Face titane  
Plaque de recouvrement verre  
Brochure page 10/11*

Art. Nr.	Artikel	Article	Fr./Ex.		Fr.
69202	Untergestell 230.4	Soubassement 230.4		1	510.-
63792	Korpusmöbel, 2-türig mit push to open 115.2/76.8/43.5	Meuble compact, 2 portes avec push to open 115.2/76.8/43.5	600-	2	1200.-
63109	Abdeckplatte Glas 230.4/43.7	Plaque de recouvrement en verre claire 230.4/43.7		1	210.-
<b>Fr. Total / Fr. Totale</b>					<b>1920.-</b>



Korpus lichtgrau  
Front Eiche Artisan  
Abdeckplatte lichtgrau  
Bodenplatte Schiefer  
Prospekt Seite 12/13

*Corps gris clair  
Face chêne artisan  
Plaque de recouvrement gris clair  
Socle ardoise  
Brochure page 12/13*

Art. Nr.	Artikel	Article	Fr./Ex.		Fr.
62129	Bodenplatte 115.2	Plaque de sol 115.2		1	140.-
62422	Korpusmöbel, 1-türig mit push to open 576/172.8/36	Meuble compact, 1 porte avec push to open 576/172.8/36		1	595.-
62472	Korpusmöbel, 1-türig mit push to open 576/172.8/36	Meuble compact, 1 porte avec push to open 576/172.8/36		1	730.-
62029	Abdeckplatte 115.2/36.2	Plaque de recouvrement 115.2/36.2		1	110.-
69201	Untergestell 173	Soubassement 173		1	415.-
63031	Korpusmöbel, 2 Schubladen mit push to open, Vollauszug 576/38.4/43.5	Meuble compact, 2 tiroirs avec push to open, extension complète 576/38.4/43.5		1	490.-
63701	Korpusmöbel, 1 Schublade mit push to open, Vollauszug 115.2/38.4/43.5	Meuble compact, 1 tiroir avec push to open, extension complète 115.2/38.4/43.5		1	435.-
64039	Box 115.2/19.2/43.5	Boxe 115.2/19.2/43.5		1	210.-
63039	Abdeckplatte 172.8/43.7	Plaque de recouvrement 172.8/43.7		1	145.-
<b>Fr. Total / Fr. Totale</b>					<b>3270.-</b>



Korpus Alaska weiss/Eiche artisan  
Front Alaska weiss  
Abdeckplatte Schiefer  
Prospekt Seite 14/15

*Corps blanc alaska/Chêne artisan  
Face blanc Alaska  
Plaque de recouvrement ardoise  
Brochure page 14/15*

Art. Nr.	Artikel	Article	Fr./Ex.		Fr.
63701	Korpusmöbel, 1 Schublade mit push to open 115.2/19.2/43.5	Meuble compact, 1 rabat avec push to open 115.2/19.2/43.5	435-	2	870.-
63022	Korpusmöbel, 1 Klappe mit push to open 576/19.2/43.5	Meuble compact, 1 rabat avec push to open 576/19.2/43.5		1	275.-
63059	Abdeckplatte 288/43.7	Plaque de recouvrement 288/43.7		1	240.-
69096	Wandmontage Möbel	Montage au mur meuble	80-	3	240.-
62212	Korpusmöbel, 1-türig mit push to open links geb. 576/115.2/36	Meuble compact, porte percé gauche avec push to open 576/115.2/36		1	405.-
69096	Wandmontage Möbel	Montage au mur meuble		1	80.-
64244	Box 19.2/115.2/26	Boxe 19.2/115.2/26		1	180.-
69095	Wandmontage Box	Montage au mur boxe		1	80.-
<b>Fr. Total / Fr. Totale</b>					<b>2370.-</b>



Korpus Schiefer  
Front Eisblau  
Abdeckplatte Schiefer  
Bodenplatte Schiefer  
Prospekt Seite 16/17

*Corps ardoise  
Face bleu glacier  
Plaque de recouvrement ardoise  
Socle ardoise  
Brochure page 16/17*

Art. Nr.	Artikel	Article	Fr./Ex.		Fr.
62129	Bodenplatte 115.2	Plaque de sol 115.2		1	140.-
62502	Korpusmöbel, Türe mit push to open rechts geb. 576/211.2/36	Meuble compact, porte percé droite avec push to open 576/211.2/36		1	595.-
62572	Korpusmöbel, Türe mit push to open 576/211.2/36	Meuble compact, porte avec push to open 576/211.2/36		1	840.-
63149	Bodenplatte 230.4	Plaque de sol 230.4		1	220.-
63771	Korpusmöbel, Schubladen mit push to open, Vollauszug 115.2/576/43.5	Meuble compact, porte avec push to open, extension complète 115.2/576/43.5		1	760.-
63731	Korpusmöbel, Schublade mit push to open, Vollauszug 115.2/38.4/43.5	Meuble compact, porte avec push to open, extension complète 115.2/38.4/43.5		1	530.-
64039	Box 115.2/19.2/43.5	Boxe 115.2/19.2/43.5		1	210.-
63049	Abdeckplatte 230.4	Plaque de recouvrement 230.4		1	185.-
<b>Fr. Total / Fr. Totale</b>					<b>3480.-</b>



Korpus Lichtgrau/Nussbaum  
Front Lichtgrau  
Abdeckplatte Lichtgrau  
Prospekt Seite 18/19

*Corps gris clair/noyer*  
*Face gris clair*  
*Plaque de recouvrement gris clair*  
*Brochure page 18/19*

Art. Nr.	Artikel	Article	Fr./Ex.	Fr.
63129	Bodenplatte 115.2	Plaque de sol 115.2 cm	1	145.-
63432	Korpusmöbel, 3-türig mit push to open links geb. 576/172.8/43.5	Meuble compact, 3 portes percé gauche avec push to open 576/172.8/43.5	1	675.-
63062	Korpusmöbel, 1-türig mit push to open rechts geb. 576/576/43.5	Meuble compact, 1 porte percé droite avec push to open 576/576/43.5	1	330.-
64286	Box 576/115.2/43.5	Boxe 576/115.2/43.5	1	565.-
63029	Abdeckplatte 115.2/43.7	Plaque de recouvrement 115.2/43.7	1	120.-
63712	Korpusmöbel, Klappe mit push to open 115.2/19.2/43.5	Meuble compact, rabat avec push to open 115.2/19.2/43.5	1	355.-
69096	Wandmontage Möbel	Montage au mur meuble	1	80.-
64039	Box 115.2/19.2/43.5	Boxe 115.2/19.2/43.5	1	210.-
69095	Wandmontage Box	Montage au mur boxe	1	80.-
63049	Abdeckplatte 230.4/43.7	Plaque de recouvrement 230.4/43.7	1	185.-
<b>Fr. Total / Fr. Totale</b>				<b>2745.-</b>



Korpus Alaska weiss  
Front Alaska weiss/creme  
Abdeckplatte Alaska weiss  
Prospekt Seite 21

*Corps blanc Alaska*  
*Face blanc Alaska/ crème*  
*Plaque de recouvrement blanc Alaska*  
*Brochure page 21*

Art. Nr.	Artikel	Article	Fr./Ex.	Fr.
69201	Untergestell 173	Châssis 173	1	415.-
63102	Korpusmöbel, Türe mit push to open links geb. 576/76.8/43.5	Meuble compact, porte percée gauche avec push to open 576/76.8/43.5	1	360.-
63111	Korpusmöbel, Schubladen mit push to open, Vollauszug 576/76.8/43.5	Meuble compact, tiroirs avec push to open, extension complète 576/76.8/43.5	1	865.-
63102	Korpusmöbel, Türe mit push to open rechts geb. 576/76.8/43.5	Meuble compact, porte percée droite avec push to open 576/76.8/43.5	1	360.-
63039	Abdeckplatte 172.8/43.5	Plaque de recouvrement 172.8/43.5	1	145.-
<b>Fr. Total / Fr. Totale</b>				<b>2145.-</b>



Korpus Alaska weiss/Senf  
Front Alaska weiss  
Abdeckplatte Alaska weiss  
Sockel Alaska weiss  
Prospekt Seite 20

*Corps blanc Alaska/moutarde*  
*Face blanc Alaska*  
*Plaque de recouvrement blanc Alaska*  
*Socle en retrait blanc Alaska*  
*Brochure page 20*

Art. Nr.	Artikel	Article	Fr./Ex.	Fr.
63189	Zurückversetzter Sockel 230.4	Socle en retrait 230.4	1	220.-
63742	Korpusmöbel, Klappe mit push to open 115.2/38.4/43.5	Meuble compact, rabat avec push to open 115.2/38.4/43.5	1	400.-
63701	Korpusmöbel, 1 Schublade mit push to open, Vollauszug 115.2/19.2/43.5	Meuble compact, 1 tiroir avec push to open, extension complète 115.2/19.2/43.5	1	435.-
69096	Wandmontage Möbel	Montage au mur meuble	80-	2
64039	Box 115.2/19.2/43.5	Boxe 115.2/19.2/43.5	1	210.-
63049	Abdeckplatte 230.4/43.7	Plaque de recouvrement 230.4/43.7	1	185.-
64285	Box 576/115.2/36	Boxe 576/115.2/36	1	525.-
69095	Wandmontage Box	Montage au mur boxe	1	80.-
<b>Fr. Total / Fr. Totale</b>				<b>2215.-</b>



Korpus creme/Terra  
Front creme  
Abdeckplatte Glas  
Bodenplatte creme  
Prospekt Seite 22

*Corps crème/terra*  
*Face crème*  
*Plaque de recouvrement en verre*  
*Socle crème*  
*Brochure page 22*

Art. Nr.	Artikel	Article	Fr./Ex.	Fr.
63139	Bodenplatte 172.8/40	Socle 172.8/40	1	175.-
63062	Korpusmöbel, Türe mit push to open links geb. 576/576/43.5	Meuble compact, porte percé gauche avec push to open 576/576/43.5	1	330.-
63721	Korpusmöbel, Schubladen mit push to open, Vollauszug 115.2/38.4/43.5	Meuble compact, tiroirs avec push to open, extension complète 115.2/38.4/43.5	1	640.-
64039	Box 115.2/19.2/43.5	Boxe 115.2/19.2/43.5	1	210.-
63099	Glas Abdeckplatte 172.8/43.7	Plaque de recouvrement en verre 172.8/43.7	1	160.-
<b>Fr. Total / Fr. Totale</b>				<b>1515.-</b>



Korpus Nussbaum/Alaska weiss  
Front Alaska weiss  
Bodenplatte Schiefer  
Prospekt Seite 23

*Corps noyer/blanc Alaska*  
*Face blanc Alaska*  
*Socle ardoise*  
*Brochure page 23*

Art. Nr.	Artikel	Article	Fr./Ex.	Fr.
62139	Bodenplatte 172.8	Socle 172.8	1	170.-
64285	Box 576/115.2/36	Boxe 576/115.2/36	1	525.-
64095	Box 115.2/576/36	Boxe 115.2/576/36	1	515.-
62701	Korpusmöbel, 1 Schublade mit push to open, Vollauszug 115.2/19.2/36	Meuble compact, 1 tiroir avec push to open, extension complète 115.2/19.2/43.5	1	405.-
64065	Box 115.2/38.4/36	Boxe 115.2/38.4/36	1	300.-
62742	Korpusmöbel, Klappe mit push to open 115.2/38.4/36	Meuble compact, abattant avec push to open 115.2/38.4/36	1	385.-
64038	Box 115.2/19.2/36	Boxe 115.2/19.2/36	1	185.-
64095	Box 115.2/576/36	Boxe 115.2/576/36	1	515.-
64285	Box 576/115.2/36	Boxe 576/115.2/36	1	525.-
<b>Fr. Total / Fr. Totale</b>				<b>3525.-</b>



Korpus Alaska weiss/Senf  
Front Alaska weiss  
Abdeckplatte Alaska weiss  
Prospekt Seite 25

*Corps blanc Alaska/moutarde*  
*Face blanc Alaska*  
*Plaque de recouvrement blanc Alaska*  
*Brochure page 25*

Art. Nr.	Artikel	Article	Fr./Ex.	Fr.
63752	Korpusmöbel, 2-türig mit push to open 115.2/576/43.5	Meuble compact, 2 portes avec push to open 115.2/576/43.5	1	565.-
64039	Box 115.2/19.2/43.5	Boxe 115.2/19.2/43.5	1	210.-
63102	Korpusmöbel, 1-türig mit push to open 576/76.8/43.5	Meuble compact, 1 porte avec push to open 576/76.8/43.5	1	360.-
63039	Abdeckplatte 172.8/43.7	Plaque de recouvrement 172.8/43.7	1	145.-
<b>Fr. Total / Fr. Totale</b>				<b>1280.-</b>



Korpus Havanna  
Front Havanna/Eiche artisan  
Abdeckplatte Eiche artisan  
Prospekt 24

*Corps havane*  
*Face havane/Chêne artisan*  
*Plaque de recouvrement Chêne artisan*  
*Brochure 24*

Art. Nr.	Artikel	Article	Fr./Ex.	Fr.
69201	Untergestell 173	Châssis 173	1	415.-
63062	Korpusmöbel, Türe mit push to open links geb. 576/76.8/43.5	Meuble compact, porte percée gauche avec push to open 576/76.8/43.5	1	330.-
63070	Korpusmöbel, Schubladen mit push to open, Teilauszug 576/76.8/43.5	Meuble compact, tiroirs avec push to open, extension complète 576/76.8/43.5	1	595.-
63062	Korpusmöbel, Türe mit push to open rechts geb. 576/76.8/43.5	Meuble compact, porte percée droite avec push to open 576/76.8/43.5	1	330.-
63039	Abdeckplatte 172.8	Plaque de recouvrement 172.8	1	145.-
<b>Fr. Total / Fr. Totale</b>				<b>1815.-</b>



Korpus Havanna  
Front Havanna/Eiche artisan  
Abdeckplatte Eiche artisan  
Prospekt 28/29

*Corps havane*  
*Face havane/Chêne artisan*  
*Plaque de recouvrement Chêne artisan*  
*Brochure 28/29*

Art. Nr.	Artikel	Article	Fr./Ex.	Fr.
69201	Untergestell 173	Châssis 173	1	415.-
63062	Korpusmöbel, Türe mit push to open links geb. 576/76.8/43.5	Meuble compact, porte percée gauche avec push to open 576/76.8/43.5	1	330.-
63070	Korpusmöbel, Schubladen mit push to open, Teilauszug 576/76.8/43.5	Meuble compact, tiroirs avec push to open, extension complète 576/76.8/43.5	1	595.-
63062	Korpusmöbel, Türe mit push to open rechts geb. 576/76.8/43.5	Meuble compact, porte percée droite avec push to open 576/76.8/43.5	1	330.-
63039	Abdeckplatte 172.8	Plaque de recouvrement 172.8	1	145.-
60872	Schrank mit Schiebetüren 245,9/213,9/67	Armoires à portes coulissantes 245,9/213,9/67	1	2725.-
65223	Bett mit schwarzem Winkelfuss 160/200	Lit à pieds d'angle 160/200	1	595.-
65773	Kopfhaupt mit Lederoptik	Tête de lit look cuir	1	410.-
69097	4 Winkelfüsse schwarz	4 pieds d'angle en couleur noir	100.-	200.-
62300	Korpusmöbel, Schublade mit push to open, Teilauszug 43.8/19.2/36	Meuble compact, tiroir avec push to open, extension partielle 43.8/19.2/36	245.-	490.-
62009	Abdeckplatte 43.8/36.2	Plaque de recouvrement 43.8/36.2	45.-	90.-
<b>Fr. Total / Fr. Totale</b>				<b>6325.-</b>



Korpus Alaska weiss  
Front Eisblau  
Abdeckplatte Eisblau  
Prospekt Seite 30/31

*Corps blanc Alaska*  
*Face bleu glacier*  
*Plaque de recouvrement bleu glacier*  
*Brochure page 30/31*

Art. Nr.	Artikel	Article	Fr./Ex.	Fr.
62300	Korpusmöbel, Schublade mit push to open, Teilauszug 43.8/19.2/36	Meuble compact, tiroir avec push to open, extension partielle 43.8/19.2/36	245.-	490.-
62009	Abdeckplatte 43.8/36.2	Plaque de recouvrement 43.8/36.2	45.-	90.-
69097	4 Winkelfüsse schwarz	4 pieds d'angle en couleur noir	100.-	200.-
65333	Bett schwebend mit Kopfhaupt 160/200	Lit suspendu avec tête de lit 160/200	1	845.-
69531	LED Leuchte	LED	105.-	210.-
63221	Korpusmöbel, Schubladen mit push to open, Vollauszug 576/117.7/43.5	Meuble compact, tiroirs avec push to open, extension complète 576/117.7/43.5	1	1210.-
63019	Abdeckplatte 576/43.7	Plaque de recouvrement 576/43.7	1	60.-
60882	Comfort-Schrank 4-türig mit push to open	Armoire confort 4 portes avec push to open	1	2355.-
<b>Fr. Total / Fr. Totale</b>				<b>5460.-</b>



Korpus Schiefer/Nussbaum  
Front Titan  
Abdeckplatte Nussbaum  
Rückwand Schiefer  
Griff schwarz  
Prospekt Seite 32/33

*Corps ardoise/noyer*  
*Face titane*  
*Plaque de recouvrement noyer*  
*Paroi arrière ardoise*  
*Poignée noir*  
*Brochure page 32/33*

Art. Nr.	Artikel	Article	Fr./Ex.	Fr.
63873	Korpusmöbel, Schubladen mit Griff 115.2/98.5/43.5	Meuble compact, tiroirs avec poignée 115.2/98.5/43.5	1	975.-
63173	Korpusmöbel, Türe mit Griff 576/98.5/43.5	Meuble compact, porte avec poignée 576/98.5/43.5	1	415.-
63039	Abdeckplatte 172.8/43.7	Plaque de recouvrement 172.8	1	145.-
64024	Box 576/19.2/26	Boxe 576/19.2/26	150.-	300.-
69095	Wandmontage	Montage au mur	80.-	160.-
60263	Schrank mit Griff 2-türig	Armoire avec poignée 2 portes	1	855.-
61053	Anbauschränk mit Griff 1-türig	Armoire d'extension avec poignée 1 porte	1	555.-
69110	Tür mit Spiegel	Porte avec miroir	1	255.-
61213	Anbauschränk mit Griff 2-türig	Armoire d'extension avec poignée 2 portes	1	675.-
65663	Bett mit schwarzem Fuss konisch 160/200	Lit avec pied noir conique 160/200	1	615.-
65883	Kopfhaupt 2-teilig 160	Tête de lit, en deux parties 160	1	270.-
69531	LED Leuchte	LED	105.-	210.-
64034	Box 115.2/19.2/26	Boxe 115.2/19.2/26	180.-	360.-
69095	Wandmontage	Montage au mur	80.-	160.-
62313	Korpusmöbel, Schubladen mit Griff 43.8/40.9/36	Meuble compact, tiroirs avec poignée 43.8/40.9/36	355.-	710.-
62009	Abdeckplatte 43.8/36.2	Plaque de recouvrement 43.8/36.2	45.-	90.-
<b>Fr. Total / Fr. Totale</b>				<b>6750.-</b>



Korpus Eiche artisan/Alaska weiss  
Front Eiche artisan  
Abdeckplatte Eiche artisan  
Rückwand Eiche artisan  
Prospekt Seite 34/35

*Corps chêne artisan/blanc Alaska*  
*Face chêne artisan*  
*Plaque de recouvrement Chêne artisan*  
*Panneau arrière Chêne artisan*  
*Brochure page 34/35*

Art. Nr.	Artikel	Article	Fr./Ex.	Fr.
63313	Korpusmöbel, Schubladen mit Griff 43.8/40.9/43.5	Meuble compact, tiroirs avec poignée 43.8/40.9/43.5	400.-	800.-
63009	Abdeckplatte 43.8/43.7	Plaque de recouvrement 43.8/43.7	50.-	100.-
65223	Bett mit schwarzem Winkelfuss 160/200	Lit à pieds d'angle noir 160/200	1	595.-
65773	Kopfhaupt Lederoptik 160	Tête de lit look cuir 160	1	410.-
69531	LED Leuchte	Lampe LED	105.-	210.-
60413	Schrank mit Griff 3-türig	Armoire avec poignée 3 portes	1	1120.-
61563	Anbau-Eckschränk mit Griff	Armoire d'extension d'angle avec poignée	1	1505.-
61053	Anbauschränk mit Griff 1-türig	Armoire d'extension avec poignée 1 porte	1	555.-
67756	Schreibtisch 140/70	Bureau 140/70	1	735.-
67700	Rollkorpus 3 Schubladen 43,5/57,7/60	Corps sur roulettes 3 tiroirs 43,5/57,7/60	1	435.-
64065	Box 115.2/38.4/36	Boxe 115.2/38.4/36	300.-	600.-
69095	Wandmontage	Montage au mur	80.-	160.-
63553	Korpusmöbel, Schubladen mit Griff	Meuble compact, tiroirs avec poignée	1	1145.-
<b>Fr. Total / Fr. Totale</b>				<b>8370.-</b>



Korpus Alaska weiss  
Front Alaska weiss  
Abdeckplatte Schiefer  
Prospekt Seite 36/37

*Corps blanc Alaska*  
*Avant blanc Alaska*  
*Plaque de recouvrement ardoise*  
*Brochure page 36/37*

Art. Nr.	Artikel	Article	Fr./Ex.	Fr.
62310	Korpusmöbel, Schubladen mit push to open, Teilauszug 43.8/38.4/36	Meuble compact, tiroirs avec push to open, extension partielle 43.8/38.4/36	375.-	750.-
62009	Abdeckplatte 43.8/36.2	Plaque de recouvrement 43.8/36.2	45.-	90.-
65003	Bett mit Quadratfuss 160/200	Lit à pieds carrés 160/200	1	450.-
65883	Kopfhaupt zweiteilig 160	Tête de lit, en deux parties 160	1	270.-
69531	LED Leuchte	Lampe LED	105.-	210.-
69201	Untergestell 173	Châssis 173	1	415.-
63102	Korpusmöbel, Türe mit push to open links geb. 576/76.8/43.5	Meuble compact, porte percée gauche avec push to open 576/76.8/43.5	1	360.-
63111	Korpusmöbel, Schubladen mit push to open, Vollauszug 576/76.8/43.5	Meuble compact, tiroirs avec push to open, extension complète 576/76.8/43.5	1	865.-
63102	Korpusmöbel, Türe mit push to open rechts geb. 576/76.8/43.5	Meuble compact, porte percée droite avec push to open 576/76.8/43.5	1	360.-
63039	Abdeckplatte 172.8/43.5	Plaque de recouvrement 172.8/43.5	1	145.-
60832	Schrank mit Schiebetür	Armoires à portes coulissantes	1	2125.-
69107	Spiegelfeld	Panneau miroir	75.-	300.-
<b>Fr. Total / Fr. Totale</b>				<b>6340.-</b>

Planungshilfe

Aide à la planification



Korpus Alaska weiss  
Front Terra  
Abdeckplatte Alaska weiss  
Rückwände Schiefer  
Prospekt Seite 40/41

Corps blanc Alaska  
Face terra  
Plaque de recouvrement blanc Alaska  
Paroi arrière ardoise  
Brochure page 40/41

Art. Nr.	Artikel	Article	Fr./Ex.	Fr.
65550	Stapelbett	Lit empilable	720.- 2	1440.-
64037	Box 115.2/19.2/26	Boxe 115.2/19.2/26	160.- 2	320.-
69095	Wandmontage Box	Montage au mur boxe	80.- 2	160.-
60773	Schrank Comfort mit Griff, 2-türig	Armoire confort avec poignée, 2 portes	1	945.-
69099	4 Füße schwarz	4 pieds couleur noir	1	30.-
64096	Box 115.2/57.6/43.5	Boxe 115.2/57.6/43.5	1	555.-
63073	Korpusmöbel, 3 Schubladen mit Griff 57.6/57.6/43.5	Meuble compact, 3 tiroirs avec poignée 57.6/57.6/43.5	1	555.-
63039	Abdeckplatte 172.8/43.7	Plaque de recouvrement 172.8/43.7	1	145.-
67756	Schreibtisch 140/70	Bureau 140/70	1	735.-
67700	Rollkorpus	Corps sur roulettes	1	435.-
64064	Box 115.2/38.4/26	Boxe 115.2/38.4/26	1	275.-
69095	Wandmontage	Montage au mur boxe	1	80.-
63793	Korpusmöbel, Türen mit push to open 115.2/57.6/43.5	Meuble compact, portes avec push to open 115.2/57.6/43.5	600.- 2	1200.-
64106	Box 115.2/57.6/43.5	Boxe 115.2/57.6/43.5	1	565.-
63029	Abdeckplatte 115.2/43.7	Plaque de recouvrement 115.2/43.7	1	120.-
<b>Fr. Total / Fr. Totale</b>				<b>7560.-</b>



Korpus Alaska weiss  
Front Eiche artisan  
Rückwände Eiche artisan  
Prospekt Seite 42/43

Corps blanc Alaska  
Face Chêne artisan  
Paroi arrière Chêne artisan  
Brochure page 42/43

Art. Nr.	Artikel	Article	Fr./Ex.	Fr.
63533	Korpusmöbel, 2 Türen links geb., 2 Schubladen mit Griff 57.6/213.9/43.5	Meuble compact, 2 portes percé Gauche, 2 tiroirs avec poignée 57.6/213.9/43.5	1	925.-
64235	Box 57.6/57.6/36	Boxe 57.6/57.6/36	1	310.-
69099	4 Füße schwarz	4 pieds couleur noir	1	30.-
64055	Box 57.6/38.4/36	Boxe 57.6/38.4/36	1	185.-
64275	Box 57.6/115.2/36	Boxe 57.6/115.2/36	1	515.-
67756	Schreibtisch 140/70	Bureau 140/70	1	735.-
67700	Rollkorpus	Corps sur roulettes	1	435.-
64065	Box 115.2/38.4/36	Boxe 115.2/38.4/36	1	300.-
69095	Wandmontage	Montage au mur	1	80.-
60453	Schrank mit Griff 3-türig, Schubl. mittig	Armoire avec poignée, 3 portes, tiroirs au milieu	1	1570.-
65221	Bett mit Winkelfuss 120/200	Lit à pieds d'angle 120/200	1	525.-
65881	Kopfhaupt, zweiteilig 120	Tête de lit, en deux parties 120	1	240.-
64074	Box 115.2/38.4/26	Boxe 115.2/38.4/26	1	295.-
69095	Wandmontage	Montage au mur	1	80.-
62313	Korpusmöbel, 2 Schubladen mit Griff 43.8/40.9/36	Meuble compact, 2 tiroirs avec poignée 43.8/40.9/36	1	355.-
62009	Abdeckplatte 43.8/36.2	Plaque de recouvrement 43.8/36.2	1	45.-
<b>Fr. Total / Fr. Totale</b>				<b>6625.-</b>

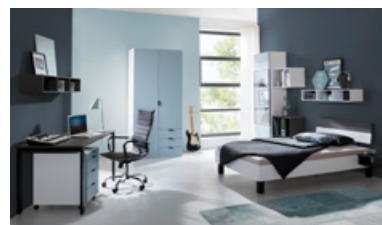

Korpus Alaska weiss/Schiefer  
Front Eisblau  
Rückwände Schiefer/lichtgrau  
Prospekt Seite 48/49

Corps blanc Alaska/ardoise  
Face bleu glacier  
Paroi arrière ardoise/gris clair  
Brochure page 48/49

Art. Nr.	Artikel	Article	Fr./Ex.	Fr.
67756	Schreibtisch 140/70	Bureau 140/70	1	735.-
67701	Rollkorpus	Corps sur roulettes	1	580.-
64034	Box 115.2/19.2/26	Boxe 115.2/19.2/26	1	180.-
69095	Wandmontage	Montage au mur	1	80.-
60243	Schrank mit Griff 2-türig, 3 Schubl. rechts	Armoire avec poignée 2 portes, 3 tiroirs droite	1	1045.-
63572	Korpusmöbel mit Vitrine 57.6/211.2/43.5	Meuble compact avec vitrine 57.6/211.2/43.5	1	910.-
69099	4 Füße schwarz	4 pieds couleur noir	1	30.-
64115	Box 57.6/76.8/36	Boxe 57.6/76.8/36	1	355.-
64055	Box 57.6/38.4/36	Boxe 57.6/38.4/36	1	185.-
69095	Wandmontage	Montage au mur	1	80.-
64034	Box 115.2/19.2/26	Boxe 115.2/19.2/26	1	180.-
69095	Wandmontage	Montage au mur	1	80.-
65001	Bett mit Quadrattfüßen 120/200	Lit à pieds carrés 120/200	1	390.-
65881	Kopfhaupt 2-teilig 120	Tête de lit en deux parts 120	1	240.-
69532	Bettablage metall	Plateau du lit métal	1	100.-
<b>Fr. Total / Fr. Totale</b>				<b>5170.-</b>

Planungshilfe

Aide à la planification



Korpus Alaska weiss/Senf  
Front Alaska weiss  
Abdeckplatte Alaska weiss  
Rückwand Senf/Alaska weiss  
Prospekt Seite 44/45

Corps blanc Alaska/moutarde  
Face blanc Alaska  
Plaque de recouvrement blanc Alaska  
Paroi arrière moutarde/blanc Alaska  
Brochure page 44/45

Art. Nr.	Artikel	Article	Fr./Ex.	Fr.
69097	4 Winkelfüsse schwarz	4 pieds d'angle en couleur noir	1	100.-
63313	Korpusmöbel, 2 Schubladen mit Griff 43.8/38.4/43.5	Meuble compact, 2 tiroirs avec poignée 43.8/38.4/43.5	1	400.-
63009	Abdeckplatte 43.8/43.7	Plaque de recouvrement 43.8/43.7	1	50.-
65112	Stollenbett 140/200	Lit à pieds à barrettes 140/200	1	530.-
65772	Kopfhaupt Lederoptik 140	Tête de lit look cuir 140	1	390.-
69531	LED Leuchte	Lampe LED	1	105.-
63523	Korpusmöbel, 2-türig mit Griff 57.6/111.2/43.5	Meuble compact, 2 portes avec poignée 57.6/111.2/43.5	1	745.-
69099	4 Füße schwarz	4 pieds couleur noir	1	30.-
64115	Box 57.6/76.8/36	Boxe 57.6/76.8/36	1	355.-
62013	Korpusmöbel, 1 Schublade mit Griff 57.6/19.2/36	Meuble compact, 1 tiroir avec poignée 57.6/19.2/36	1	245.-
64285	Box 57.6/115.2/36	Boxe 57.6/115.2/36	1	525.-
67756	Schreibtisch 140/70	Bureau 140/70	1	735.-
64038	Box 115.2/19.2/36	Boxe 115.2/19.2/36	185.- 2	370.-
69095	Wandmontage	Montage au mur	80.- 2	160.-
60253	Schrank mit Griff 2-türig	Armoire avec poignée 2 portes	1	905.-
63753	Korpusmöbel, 2-türig mit Griff 115.2/57.6/43.5	Meuble compact, 2 portes avec poignée 115.2/57.6/43.5	1	565.-
64039	Box 115.2/19.2/43.5	Boxe 115.2/19.2/43.5	1	210.-
63103	Korpusmöbel, 1-türig mit Griff 57.6/76.8/43.5	Meuble compact, 1 porte avec poignée 57.6/76.8/43.5	1	360.-
63039	Abdeckplatte 172.8/43.7	Plaque de recouvrement 172.8/43.7	1	145.-
<b>Fr. Total / Fr. Totale</b>				<b>6925.-</b>



Korpus Lichtgrau/Schiefer  
Front Lichtgrau/Schiefer  
Rückwand Schiefer  
Prospekt Seite 46/47

Corps gris clair/ardoise  
Face ardoise/gris clair  
Paroi arrière ardoise  
Brochure page 46/47

Art. Nr.	Artikel	Article	Fr./Ex.	Fr.
62733	Korpusmöbel, Schublade mit Griff 115.2/38.4/36	Meuble compact, tiroirs avec poignée 115.2/38.4/36	1	420.-
64105	Box 115.2/57.6/36	Boxe 115.2/57.6/36	525.- 2	1050.-
62743	Korpusmöbel, 1 Klappe mit Griff 115.2/38.4/36	Meuble compact, 1 tiroirs avec poignée 115.2/38.4/36	1	385.-
67756	Schreibtisch 140/70	Bureau 140/70	1	735.-
67701	Rollkorpus	Corps sur roulettes	1	580.-
60822	Schrank mit Schiebetür 148.3/213.9/67	Armoires à portes coulissantes 148.3/213.9/67	1	1745.-
65221	Bett mit Winkelfuss 120/200	Lit à pieds d'angle 120/200	1	525.-
65881	Kopfhaupt, zweiteilig 120	Tête de lit en deux parties 120	1	240.-
69531	LED Leuchte	Lampe LED	1	105.-
69532	Bettablage metall	Plateau du lit métal	1	100.-
<b>Fr. Total / Fr. Totale</b>				<b>5885.-</b>





**Karl Omlin AG**  
Schweizer Möbelmacher