



## SEPB 7089

### Sicherheits-Einpressbuchse

Ø 4mm Sicherheit

1000 V CAT III

24 A

- zum Einpressen in Frontplatten bis 6 mm Dicke
- Aufnahmebohrung Ø 12,2±0,1 mm, einseitig angesenkt (ca. 0,5 x 45°)
- Plattenstärke:  
Metallplatten: ≥ 1 mm  
Kunststoffplatten: ≥ 2 mm
- Flachsteckzunge einmalig bis 90° abbiegbar
- Stanzteil
- Montage mittels Montagewerkzeug  
MWZ 13

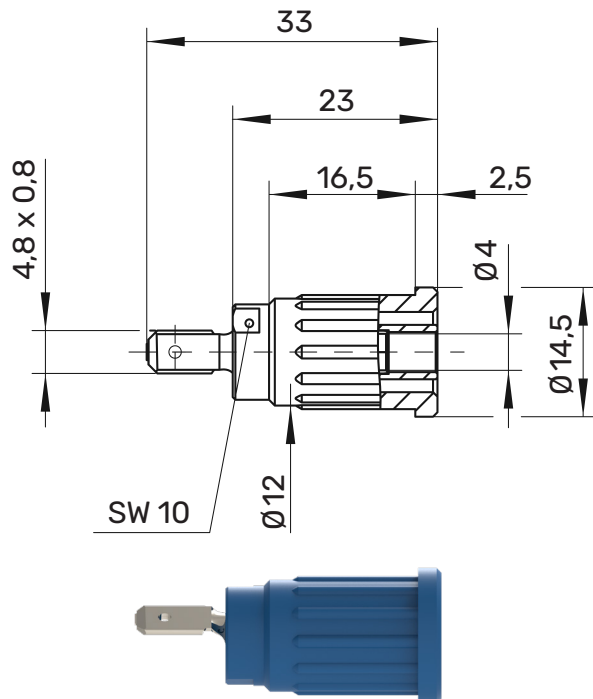

MA 005



### Allgemeine Angaben

Best.-Nr. <sup>1)</sup>	SEPB 7089 Ni ...(Farbe)
Farben	schwarz, rot, blau, gelb, grün, grau, braun, weiß, orange, violett, grüngelb
Kontaktteile	vernickelt
Isolierteil	PA 6.6 (UV94-V2)











### Technische Daten

Anschluss	FSH 4,8 mm x 0,8 mm
Durchgangswiderstand	5 mΩ (Ni)
Bemessungsspannung <sup>2)</sup>	1000 V CAT III
Bemessungsstrom <sup>2)</sup>	24 A
Betriebstemperatur	von -25 °C bis +80 °C

<sup>1)</sup> andere Kontaktoberflächen, Farben und Anschlüsse auf Anfrage  
<sup>2)</sup> bei normalen Umgebungstemperaturen

**SEPB 7089**

**Ni**

	<b>SW</b>	<b>Schwarz</b>	<b>Black</b>	99014154
	<b>RT</b>	<b>Rot</b>	<b>Red</b>	99015968
	<b>BL</b>	<b>Blau</b>	<b>Blue</b>	99015969
	<b>GE</b>	<b>Gelb</b>	<b>Yellow</b>	99015970
	<b>GN</b>	<b>Grün</b>	<b>Green</b>	99015971
	<b>GR</b>	<b>Grau</b>	<b>Grey</b>	
	<b>BR</b>	<b>Braun</b>	<b>Brown</b>	
	<b>WS</b>	<b>Weiß</b>	<b>White</b>	
	<b>VI</b>	<b>Violett</b>	<b>Purple</b>	
	<b>OR</b>	<b>Orange</b>	<b>Orange</b>	
	<b>GNGR</b>	<b>Grüngelb</b>	<b>green-yellow</b>	99016179