



SEPB 7090

Sicherheits-Einpressbuchse

Ø 4mm Sicherheit

1000 V CAT III

24 A

- zum Einpressen in Frontplatten bis 6 mm Dicke
- Aufnahmebohrung $\varnothing 12,2 \pm 0,1$ mm, einseitig angesenkt (ca. $0,5 \times 45^\circ$)
- Plattenstärke:
Metallplatten: ≥ 1 mm
Kunststoffplatten: ≥ 2 mm
- Flachsteckzunge einmalig bis 90° abbiegbar
- Stanzteil
- Montage mittels Montagewerkzeug
MWZ 13

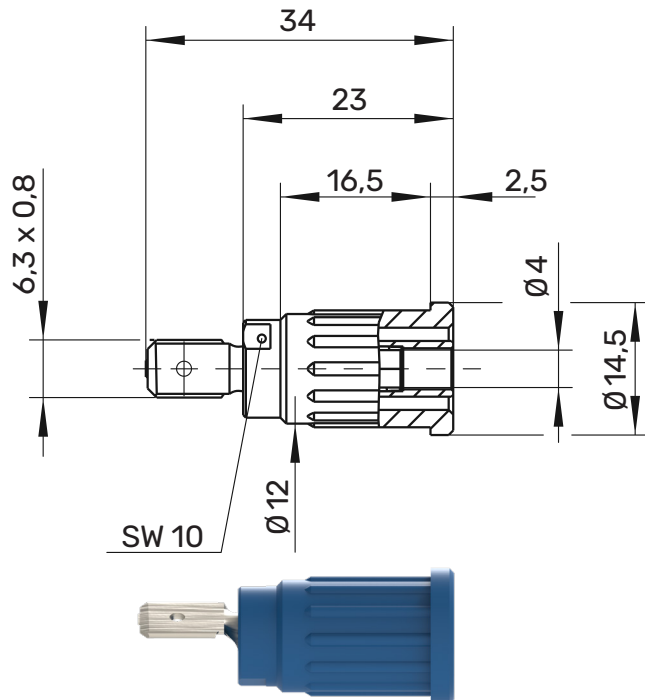

! WH 034



MA 005



Allgemeine Angaben

Best.-Nr. ¹⁾	SEPB 7090 Ni ...(Farbe)
Farben	schwarz, rot, blau, gelb, grün, grau, braun, weiß, orange, violett,grüngelb
Kontaktteile	vernickelt
Isolierteil	PA 6.6 (Polyamid) UL94 - V2











Technische Daten

Anschluss	FSH 6,3 mm x 0,8 mm
Durchgangswiderstand	5 m Ω (Ni)
Bemessungsspannung ²⁾	1000 V CAT III
Bemessungsstrom ²⁾	24 A
Betriebstemperatur	von -25°C bis $+80^\circ\text{C}$

¹⁾ andere Kontaktoberflächen, Farben und Anschlüsse auf Anfrage
²⁾ bei normalen Umgebungstemperaturen

SEPB 7090

Ni

	SW	Schwarz	Black	99014156
	RT	Rot	Red	99015972
	BL	Blau	Blue	99015973
	GE	Gelb	Yellow	99015974
	GN	Grün	Green	99015975
	GR	Grau	Grey	
	BR	Braun	Brown	99020662
	WS	Weiß	White	
	OR	Orange	Orange	
	PVI	Violett	Purple	
	GNGR	Grüngelb	Green-yellow	99016182