



Het beste tussen u en de zon!

De 7 zekerheden van 'By Michèl'

- ☛ Eigen productie van rolluiken en screens
- ☛ Alléén A-kwaliteit onderdelen
- ☛ Altijd deskundig en persoonlijk advies
- ☛ 7 jaar garantie op populaire uitvoeringen
- ☛ Uitstekende prijs/kwaliteits verhouding
- ☛ Snelle levertijden (Fast Lane)
- ☛ Eigen transport

Fast Lane

Binnen
10 werkdagen
geproduceerd

By Michèl B.V.
De Hulst 19
5807 EW Oostrum
Nederland
Tel. +31 478 746 000
info@bymichel.nl

Prijslijst
2026
mei

WWW.BYMICHEL.NL

Algemene informatie

Wij zijn telefonisch te bereiken op 0478 - 746 000 op werkdagen tussen 8:00 - 12:45 en 13:15 - 17:00 uur. Om vragen over uw order zo snel mogelijk te beantwoorden, verzoeken wij u om altijd ons ordernummer of uw referentie te vermelden.

Bestellen

Om invoerfouten of onduidelijkheden te voorkomen adviseren wij u om ons dealerportaal te gebruiken. Zorg dat alles volledig is ingevuld, gebruik hiervoor onze handleiding. Op deze manier is de verwerking van uw order sneller, wat voor u natuurlijk ook wenselijk is! Tevens kunt u ook uw lopende en al geleverde orders terug vinden in het dealerportaal.

Ons dealerportaal vindt u op www.bymichel.nl

Wij verzoeken u vriendelijk doch dringend om altijd de orderbevestigingen te controleren op correct- en volledigheid. Een simpele controle kan beide partijen tijd, geld en ergernissen besparen.

Fast Lane

Fast Lane = snelle en betrouwbare levertijden + 7 jaar garantie

Binnen ons programma hebben wij een aantal producten geselecteerd welke wij gegarandeerd binnen 10 werkdagen na bestelling voor je produceren. Naast de razendsnelle productie zorgt onze voorraad van deze producten voor leverbetrouwbaarheid. Wilt u gebruik maken van Fast Lane? Dan is het van belang dat u deze optie selecteert en besteld via ons dealerportaal

- Voor de rolluiken betreft dit 6 standaardkleuren (waarvan 3 structuurlakkleuren) in combinatie met de Somfy RS100 IO (bedraad) of de RS100 IO Solar uitvoering
- Voor screens betreft dit 6 standaardkleuren (waarvan 3 structuurlakkleuren) in combinatie met de Somfy RS100 IO Solar en 5 verschillende kleuren screendoek

Fast Lane uitvoeringen zijn makkelijk te herkennen aan de blauw/groen gearceerde prijzen en opties.



Vragen?

Offerte aanvragen mailen naar offerte@bymichel.nl

Bestellingen mailen naar bestellen@bymichel.nl

Administratieve vragen mailen naar administratie@bymichel.nl

Vragen en/of opmerkingen over lopende orders en de planning kunnen verstuurd worden naar planning@bymichel.nl

Reclamaties, verbeterpunten en service meldingen mailen naar service@bymichel.nl o.v.v. ordernummer met omschrijving

De inkoopprijs wordt berekend door het afgesproken kortingspercentage toe te passen op de boekenprijs. De uitkomst is altijd exclusief btw.

Formule:

Boekenprijs - korting = inkoopprijs excl. btw

Voorbeeld:

Boekenprijs: € 1.000

Inkoopkorting: 50%

€ 1.000 - 50% = € 500 inkoopprijs (excl. btw)



By Michèl B.V.
De Hulst 19
5807 EW Oostrum
Nederland
Tel. +31 478 746 000
info@bymichel.nl

Uitgave mei 2026

Adviesprijzen zijn inclusief BTW en onder voorbehoud van fouten. Leveringen vinden plaats volgens onze Algemene Voorwaarden.

Inhoudsopgave

By Michèl Heroal RS 38 / Somfy RS100 IO Solar	8
By Michèl Heroal RS 38 / Somfy RS 100 IO	12
By Michèl Heroal inbouw RS 38 / Somfy RS 100 IO	18
By Michèl rolluik geleiders	22
By Michèl Heroal RS 55 SL / Somfy Altus IO	24
By Michèl kabeluitgang rolluiken	29
By Michèl rolluik kleuren	30
By Michèl ZIP / Somfy RS100 Solar IO	40
By Michèl ZIP / Somfy Maestria IO	44
By Michèl XL ZIP / Somfy Maestria IO	48
By Michèl ZIP geleiders	50
By Michèl ZIP kleuren	51
By Michèl ZIP onderlijsten adviersrichtlijnen	54
By Michèl ZIP omkastingen	55
By Michèl ZIP kabeluitgang screens	58
Montage instructies solar	59
Garantieverklaring	62
Gebruiksvoorwaarden solar	63
Algemene Voorwaarden Metaalunie	64

**Rolluiken in 18 standaardkleuren &
Ritscreens in 13 standaardkleuren
ZONDER MEERPRIJS!**



RS100 Solar io

De fluisterstille motor
op zonne-energie voor
rolluiken

- Eenvoudige installatie, geen elektrische aansluiting nodig
- Ingebouwde zonsensor via TaHoma switch
- Wordt geleverd met opgeladen batterij
- 7 jaar garantie



Somfy
DESIGNED FOR
SILENCE



somfy®



By Michèl Heroal RS 38 / Somfy RS100 Solar IO

Gerolvormde kast FMR 45° / RS100 solar IO /
Somfy Amy RS100 IO 1-kanaals zender / Lamel RS38

Adviesprijs (incl. BTW)

Fast Lane	Kast- maat	B (mm) H (mm)	1000	1100	1200	1300	1400	1500	1600	1700	1800	1900
	165	1000	1240	1247	1256	1265	1278	1299	1324	1341	1352	1369
1100		1251	1256	1267	1279	1293	1313	1342	1355	1373	1387	
1200		1261	1269	1288	1302	1309	1329	1353	1375	1390	1408	
1300		1268	1279	1293	1310	1320	1344	1372	1390	1410	1424	
1400		1279	1296	1306	1319	1338	1362	1387	1410	1429	1447	
1500		1291	1308	1315	1340	1357	1380	1410	1432	1456	1463	
180	1600*	1306	1318	1333	1353	1372	1395	1424	1452	1470	1477	
	1700	1310	1326	1336	1359	1382	1404	1436	1459	1476	1487	
	1800	1316	1333	1351	1374	1401	1424	1453	1465	1486	1513	
	1900	1333	1354	1369	1395	1419	1428	1458	1482	1514	1535	
	2000	1343	1365	1379	1412	1434	1441	1476	1504	1535	1558	
	2100	1424	1447	1455	1497	1507	1523	1554	1580	1609	1644	1639
205	2200	1435	1463	1481	1506	1514	1544	1580	1609	1644	1666	
	2300	1448	1477	1486	1513	1530	1565	1594	1630	1663	1690	
	2400	1458	1486	1491	1523	1547	1583	1611	1652	1687	1767	
	2500	1465	1491	1510	1545	1571	1605	1637	1662	1730	1791	
	2600	1469	1501	1524	1554	1591	1624	1642	1767	1777	1836	
	2700	1476	1510	1540	1574	1608	1641	1745	1772	1824	1881	
230	2800	1493	1531	1554	1595	1627	1761	1771	1823	1873	1925	
	2900	1501	1542	1571	1608	1637	1788	1796	1876	1920	1970	
	3000	1504	1546	1588	1619	1741	1800	1820	1927	1967	2015	
	3100	1514	1559	1590	1694	1754	1814	1845	1980	2016	2059	
	3200	1526	1570	1604	1704	1767	1825	1871	2030	2064	2104	
	3300	1537	1586	1662	1724	1778	1839	1895	2084	2110	2150	
	3400	1555	1598	1680	1736	1791	1850	1920	2135	2159	2191	
	3500	1566	1616	1699	1748	1803	1862	1932	2188	2207	2233	
	3600	1580	1709	1714	1761	1817	1876	1943	2239	2251	2274	
	3700	1592	1736	1745	1770	1829	1887	1970	2278	2297	2316	

RAL	98	107	117	129	136	149	149	167	178	186
-----	----	-----	-----	-----	-----	-----	-----	-----	-----	-----

Boven de lijn wordt er standaard een klein zonnepaneel geleverd, onder de lijn is een groot zonnepaneel van toepassing

* kast 165 maximaal uitvoerbaar tot een hoogte van 1550mm bij solar



By Michèl Heroal RS 38 / Somfy RS100 Solar IO

Adviesprijs (incl. BTW)

Fast Lane	Kast- maat	B (mm) H (mm)	2000	2100	2200	2300	2400	2500	2600	2700	2800	2900
	165	1000	1380	1392	1404	1417	1427	1440	1453	1464	1469	1484
1100		1395	1404	1417	1427	1440	1453	1464	1469	1478	1491	
1200		1417	1426	1439	1452	1463	1476	1486	1493	1501	1507	
1300		1434	1447	1459	1469	1483	1495	1507	1519	1530	1544	
1400		1455	1466	1480	1491	1504	1515	1527	1541	1552	1565	
1500		1468	1478	1490	1510	1523	1536	1549	1568	1580	1592	
180	1600*	1484	1498	1518	1534	1554	1562	1577	1606	1617	1629	
	1700	1503	1514	1535	1556	1571	1584	1600	1616	1627	1733	
	1800	1523	1539	1558	1591	1600	1615	1631	1719	1757	1769	
	1900	1549	1567	1589	1600	1615	1718	1735	1767	1803	1819	
	2000	1569	1590	1610	1646	1718	1817	1834	1844	1850	1860	
	2100	1654	1676	1773	1812	1847	1854	1872	1881	1897	1917	
205	2200	1681	1800	1815	1854	1884	1890	1910	1923	1939	1943	
	2300	1800	1856	1856	1896	1923	1928	1948	1964	1974	2007	
	2400	1839	1893	1897	1939	1960	1965	1986	2011	2026	2029	
	2500	1876	1936	1939	1982	1997	2003	2025	2045	2057	2079	
	2600	1913	1967	1981	2024	2034	2042	2064	2078	2086	2099	
	2700	1951	2007	2022	2067	2071	2078	2102	2114	2127	2149	
230	2800	1987	2044	2064	2104	2109	2121	2138	2149	2168	2179	
	2900	2025	2080	2105	2141	2148	2157	2170	2188	2210		
	3000	2063	2118	2148	2179	2185	2193	2203	2210	2251		
	3100	2100	2155	2189	2215	2222	2231	2247				
	3200	2137	2193	2231	2254	2259	2267	2283				
	3300	2175	2231	2272	2292	2297	2302					
	3400	2212	2268	2313	2329	2334						
	3500	2249	2304	2354	2366							
3600	2287	2341	2396									
3700	2325	2380	2442									

RAL	194	208	216	227	236	246	254	264	279	286
-----	-----	-----	-----	-----	-----	-----	-----	-----	-----	-----

Boven de lijn wordt er standaard een klein zonnepaneel geleverd, onder de lijn is een groot zonnepaneel van toepassing

* kast 165 maximaal uitvoerbaar tot een hoogte van 1550mm bij solar



Adviesprijs (incl. BTW)

Kast- maat	B (mm) H (mm)	3000	3100	3200	3300	3400	3500	3600	3700
		165	1000	1490	1497	1504	1510	1517	1523
1100	1501		1512	1524	1536	1549	1559	1586	1610
1200	1513		1520	1538	1549	1569	1580	1600	1632
1300	1554		1567	1577	1587	1592	1598	1704	1736
1400	1575		1590	1600	1611	1695	1702	1745	1835
1500	1604		1616	1629	1715	1737	1745	1771	1886
180	1600*	1708	1719	1733	1745	1831	1849	1871	1906
	1700	1744	1780	1820	1859	1871	1918	1974	1995
	1800	1798	1823	1875	1913	1928	1965	2002	2016
	1900	1828	1865	1928	1966	1974	2014	2046	2078
	2000	1871	1908	1983	1995	2023	2062	2088	2120
	2100	1923	1951	2037	2074	2080	2109	2131	2136
205	2200	1964	1993	2091	2130	2137	2157	2171	2184
	2300	2021	2035	2144	2184	2194			
	2400	2046	2078	2198	2237	2251			
	2500	2099	2120	2252	2292				
	2600	2139	2183						
	2700	2183							

RAL	294	305	317	324	335	346	353	364
-----	-----	-----	-----	-----	-----	-----	-----	-----

Boven de lijn wordt er standaard een klein zonnepaneel geleverd, onder de lijn is een groot zonnepaneel van toepassing

* kast 165 maximaal uitvoerbaar tot een hoogte van 1550mm bij solar

Fast Lane specificaties* (geen uitzonderingen mogelijk)

Kastmaten	165-180-205
Lamel	RS38
Geleiders	HTF, LHTF, F-HTF 12, F-HTF 20, HF en LHF
Bediening	Somfy Amy RS100 solar IO

Kleuren**	RS38	Omkastring
	86 Zuiverwit (9010)	86 Zuiverwit (9010)
	71 Crème wit (9001)	71 Crème wit (9001)
	53 Antraciet (7016)	53 Antraciet (7016)
		0841 Antraciet structuur (7016str)
	72 Zwartgrijs (7021)	0805 Zwartgrijs structuur (7021str)
	44 zwart (9005)	0687 Zwart structuur (9005str)

* digitaal bestellen ** overige standaard kleuren, zie blz 30 en 31



Adviesprijs (incl. BTW)

Meerprijzen Besturingsmateriaal	Euro
Inclusief Somfy Amy IO / Amy RS100 1-kanaals zender vierkant of rond	0
Somfy Amy RS100 IO 1-kanaals zender vierkant	86
Somfy Amy RS100 IO 1-kanaals zender rond	86
Somfy KeyGo IO sleutelhanger zender	147
Somfy Tahoma Switch app bediening module	410
Somfy Situo IO 1-kanaals handzender	99
Somfy Situo IO 5-kanaals handzender	144
Paneel Los + verlengkabel 1 meter en incl Somfy brackets	37
Paneel Los + verlengkabel 5 meter en incl Somfy brackets	51

Minimale breedte	Minimale breedte maat
Type motor	590 mm
RS100 solar IO	

Meerprijzen Geleiders***	Euro p/m²
HF, LHF, HTF, LHTF, M-HTF, HTF 40, LHTF 40, F (alleen bij inbouw)	0
F-HTF 12, F-HTF 20, B-LHTF 120, MSPF 12	30
B-LHTF 150	37
BB-LHTF 180	43
Voorboren per geleider	10

*** Prijzen zijn per meter per geleider (exclusief kasthoogte)

Profielen****	Euro p/m²
Hoekprofiel aluminium 20 x 30 x 2	21
Hoekprofiel aluminium 20 x 40 x 2	27
Hoekprofiel aluminium 20 x 70 x 2	32
Hoekprofiel aluminium 40 x 40 x 2	30
Koker aluminium 40 x 20 x 3	45
Koker aluminium 40 x 30 x 3	48

**** kleuren, zie blz 28 en 29

Service prijs	Euro
Los pantser inclusief ophangveren en onderlijst (prijs p/m²)	129

RDB (geluidsdempend)	Euro
Anti-dreun uitvoering	77



- Somfy RS100 solar IO zonnepaneel
- Het kleine paneel wordt toegepast bij 10 nm en het grote zonnepaneel bij 15nm en 20nm
 - Afmeting: Paneel klein 370 x 60 (bxh in mm)
Paneel groot 500 x 90 (bxh in mm)
 - Tegen meerprijs leverbaar met een groter paneel, kleiner is niet mogelijk



By Michèl Heroal RS 38 / Somfy RS 100 IO

Gerolvormde kast FMR 45° / RS 100 IO / Lamel RS 38

Adviesprijs (incl. BTW)

Kast- maat	B (mm) H (mm)	Adviesprijs (incl. BTW)										
		1000	1100	1200	1300	1400	1500	1600	1700	1800	1900	
Fast Lane	150	1000	711	725	733	753	770	793	818	838	851	872
		1100	726	740	750	772	791	813	841	858	878	896
		1200	741	756	768	793	812	836	859	883	900	923
	165	1300	755	772	787	812	830	854	884	906	929	947
		1400	769	792	804	828	850	878	904	930	954	974
		1500	784	805	821	848	872	896	928	954	980	1000
	180	1600	800	820	842	867	890	917	947	977	1002	1027
		1700	816	840	856	886	912	937	971	999	1028	1052
		1800	827	853	876	901	933	960	992	1022	1051	1079
		1900	844	872	893	924	953	982	1015	1043	1077	1103
		2000	858	887	909	944	971	1002	1037	1068	1102	1129
		2100	874	901	929	963	992	1023	1058	1093	1129	1154
205	2200	887	919	947	982	1010	1043	1081	1115	1152	1180	
	2300	900	935	965	1001	1030	1066	1101	1139	1176	1207	
	2400	916	954	984	1019	1050	1088	1124	1164	1203	1231	
	2500	931	970	1001	1038	1071	1107	1144	1185	1227	1258	
	2600	945	986	1017	1053	1093	1130	1168	1207	1252	1282	
	2700	960	1001	1036	1074	1112	1150	1188	1230	1277	1310	
230	2800	979	1019	1052	1096	1131	1172	1212	1253	1303	1336	
	2900	990	1036	1072	1113	1150	1192	1233	1277	1326	1361	
	3000	1005	1050	1089	1132	1171	1215	1254	1303	1352	1387	
	3100	1022	1070	1107	1150	1188	1234	1277	1324	1378	1412	
	3200	1037	1086	1126	1171	1211	1258	1300	1347	1401	1438	
	3300	1051	1101	1143	1187	1229	1277	1321	1375	1428	1463	
	3400	1068	1116	1164	1207	1249	1300	1344	1395	1452	1489	
	3500	1080	1134	1179	1227	1271	1321	1367	1418	1478	1517	
	3600	1096	1151	1196	1246	1289	1341	1388	1441	1502	1542	
	3700	1110	1168	1215	1266	1310	1364	1410	1467	1526	1568	
3800	1126	1182	1233	1282	1329	1386	1430	1489	1552	1594		

RAL	98	107	117	129	136	149	158	167	178	186
-----	----	-----	-----	-----	-----	-----	-----	-----	-----	-----



By Michèl Heroal RS 38 / Somfy RS 100 IO

Adviesprijs (incl. BTW)

Kast- maat	B (mm) H (mm)	Adviesprijs (incl. BTW)										
		2000	2100	2200	2300	2400	2500	2600	2700	2800	2900	
Fast Lane	150	1000	884	896	904	916	934	943	956	970	985	1000
		1100	910	924	934	947	965	977	987	1003	1019	1036
		1200	936	953	964	981	999	1009	1023	1038	1052	1071
	165	1300	963	981	993	1014	1029	1043	1057	1073	1087	1105
		1400	988	1007	1023	1042	1059	1077	1093	1106	1124	1140
		1500	1016	1036	1053	1074	1095	1110	1128	1142	1156	1176
	180	1600	1042	1062	1085	1105	1129	1142	1164	1175	1192	1212
		1700	1071	1089	1113	1136	1158	1175	1196	1212	1226	1247
		1800	1097	1119	1142	1169	1190	1211	1230	1246	1263	1282
		1900	1124	1146	1172	1200	1223	1242	1267	1281	1296	1319
		2000	1149	1173	1199	1231	1258	1275	1300	1316	1332	1354
		2100	1175	1203	1229	1266	1288	1311	1334	1348	1367	1389
205	2200	1203	1230	1262	1294	1319	1344	1368	1386	1401	1427	
	2300	1229	1261	1288	1324	1353	1380	1401	1418	1434	1461	
	2400	1254	1287	1318	1355	1387	1410	1438	1453	1469	1496	
	2500	1282	1315	1347	1388	1418	1445	1472	1488	1506	1532	
	2600	1310	1341	1380	1421	1449	1480	1506	1524	1542	1568	
	2700	1336	1370	1409	1452	1484	1512	1542	1557	1574	1636	
230	2800	1361	1397	1438	1484	1517	1547	1573	1594	1608	1660	
	2900	1388	1427	1468	1515	1548	1576	1610	1626	1642		
	3000	1416	1453	1496	1546	1576	1612	1642	1662			
	3100	1440	1482	1526	1574	1613	1645	1677				
	3200	1468	1510	1555	1608	1646	1679					
	3300	1494	1540	1589	1636	1679	1714					
	3400	1521	1567	1618	1670	1713						
	3500	1548	1596	1646	1699							
	3600	1573	1622	1676	1733							
	3700	1600	1649	1707								
3800	1628	1677	1733									

RAL	194	208	216	227	236	246	254	264	279	286
-----	-----	-----	-----	-----	-----	-----	-----	-----	-----	-----



By Michèl Heroal RS 38 / Somfy RS 100 IO

Adviesprijs (incl. BTW)

Kast- maat	B (mm) H (mm)	3000	3100	3200	3300	3400	3500	3600	3700	
		Fast Lane	150	1000	1014	1031	1046	1062	1078	1094
1100	1050			1072	1088	1103	1123	1136	1152	1171
1200	1088			1113	1130	1149	1166	1185	1203	1220
165	1300		1128	1152	1173	1190	1211	1229	1247	1267
	1400		1166	1195	1215	1233	1253	1274	1296	1316
	1500		1204	1234	1254	1277	1298	1319	1341	1364
	1600		1243	1274	1298	1321	1342	1365	1387	1410
180	1700		1280	1316	1339	1361	1386	1410	1433	1457
	1800		1318	1355	1381	1403	1430	1453	1478	1502
	1900		1358	1395	1423	1446	1474	1498	1525	1552
	2000		1397	1438	1461	1489	1518	1547	1571	1600
	2100		1434	1480	1504	1532	1563	1591	1620	1647
	2200	1472	1520	1547	1575	1605	1635	1665	1693	
205	2300	1511	1562	1589	1619	1649				
	2400	1549	1600	1628	1661	1692				
	2500	1590	1641	1670						
	2600	1595	1682							
	2700	1657								

RAL	294	305	317	324	335	346	353	364
-----	-----	-----	-----	-----	-----	-----	-----	-----

Fast Lane specificaties* (geen uitzonderingen mogelijk)

Kastmaten	150-165-180-205	
Lamel	RS38	
Geleiders	HTF, LHTF, F-HTF 12**, F-HTF 20**, HF en LHF	
Bediening	Somfy RS100 IO	
Kleuren**	RS38	Omkastning
	86 Zuiverwit (9010)	86 Zuiverwit (9010)
	71 Crème wit (9001)	71 Crème wit (9001)
	53 Antraciet (7016)	53 Antraciet (7016)
		0841 Antraciet structuur (7016str)
	72 Zwartgrijs (7021)	0805 Zwartgrijs structuur (7021str)
	44 zwart (9005)	0687 Zwart structuur (9005str)

** overige standaard kleuren, zie blz 30 en 31

Type motor	Minimale breedte
Somfy RS 100 IO	612 mm
Somfy LT 12	650 mm
Somfy LS-40 tot maximaal 4 nm	553 mm
Somfy Oximo IO Short tot maximaal 6 nm	512 mm
Bandbediend	350 mm

Profielen****	Euro p/m ¹
Hoekprofiel aluminium 20 x 30 x 2	21
Hoekprofiel aluminium 20 x 40 x 2	27
Hoekprofiel aluminium 20 x 70 x 2	32
Hoekprofiel aluminium 40 x 40 x 2	30
Koker aluminium 40 x 20 x 3	45
Koker aluminium 40 x 30 x 3	48

**** kleuren, zie blz 30 en 31

By Michèl Heroal RS 38 / Somfy RS 100 IO

Adviesprijs (incl. BTW)

Meer-/minderprijzen Bedieningen	Euro
Somfy Ilmo / Ilmo Short*	-82
Somfy LT 12*	-134
Afwijkende motorkabel 10 m ¹⁰ **	47
Hirschmann aan motor***, zonder contradeel	27
Hirschmann aan motor***, met contradeel	68
Bandvertrager 1:2*	-180
Band/koord*	-200

* 5 jaar garantie

** 10m¹ motorkabel niet mogelijk bij Somfy IO motoren

*** Somfy rs100 IO en LS40-short kunnen niet uitgevoerd worden met aangegoten hirschmann

Meerprijzen Besturingsmateriaal	Euro
Somfy Amy RS100 IO 1-kanaals zender vierkant	86
Somfy Amy RS100 IO 1-kanaals zender rond	86
Somfy Situo IO 1-kanaals handzender	99
Somfy Situo IO 5-kanaals handzender	144
Somfy Tahoma Switch app bediening module	410
Somfy KeyGo IO sleutelhanger zender	147

Meer-/minderprijzen koppelen*	Euro
2 in 1 kast met 1 motor	Rolluik A+B+minderprijs -160
2 in 1 kast met 2 motoren**	Rolluik A+B+meerprijs 51
3 in 1 kast met 1 motor	Rolluik A+B+C+minderprijs -403
3 in 1 kast met 2 motoren**	Rolluik A+B+C+minderprijs -148
3 in 1 kast met 3 motoren**	Rolluik A+B+C+meerprijs 107

* Kastmaat 230 koppelbaar niet mogelijk met M-HTF geleider + Kastmaat 230 gekoppeld alleen apart bedienbaar mogelijk

** Bij M-HTF geen bediening in het midden mogelijk

Meerprijzen Geleiders****	Euro p/m ¹
HF, LHF, HTF, LHTF, M-HTF, HTF 40, LHTF 40, F (alleen bij inbouw)	0
F-HTF 12, F-HTF 20, B-LHTF 120, MSPF 12	30
B-LHTF 150, MSPF 20	37
BB-LHTF 180	43
Voorboren per geleider	10

**** Prijzen zijn per meter per geleider (exclusief kashoogte)

Service prijs	Euro
Los pantser inclusief starre of bladveren en onderlijst (prijs p/m ²)	129

RDB (geluidsdempend)	Euro
Anti-dreun uitvoering	77

 3*	Weerstand tegen windbelasting	 4**	Hagelweerstandsklasse
--	-------------------------------	---	-----------------------

 ΔR conform EN 13125:2001	 Inbraakwering (WK/RC)
--	---

* Bij een elementbreedte van 2.700 mm en een geleider met 25 mm dompeldiepte.

** Hagelweerstandsklasse conform VKF-controleregelingen nr. 2 rolluik, versie 1.02. De waarde weerspiegelt de mechanische functionaliteit.



By Michèl Heroal RS 38

Het rolluik voor hoge windbelastingen

Een stabiele lamel, speciaal voor de regio's met een hoge windbelasting. Wind weerstandsklasse 3 voor elementbreedten tot 2.700 mm*.

Specificaties

Dekbreedte	38 mm
Nominale dikte	9,0 mm
Gewicht	4,5 kg/m ²
Maximale breedte	3.700 mm
Maximale hoogte	3.800 mm
Maximale oppervlakte	8,0 m ²
Maximale verbetering van U-waarde bij U _w 1,3	22%
Maximale verbetering van U-waarde bij U _w 3,1	43%
Geoptimaliseerde geluidsisolatie	-10dB

Design

Bandmateriaal in rvs uitvoering	X
Extreem weerbestendige oppervlaktecoating met tweelaags diklak	✓
Ruime kleurkeuze	✓
Isolatieschuim met polyurethaan	✓
Gietharsvulling	X

* Bij een elementbreedte van 2.700 mm en een geleider met 25 mm dompeldiepte

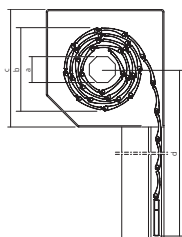
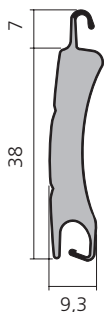

By Michèl Heroal RS 38

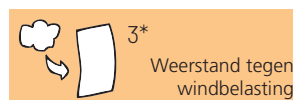
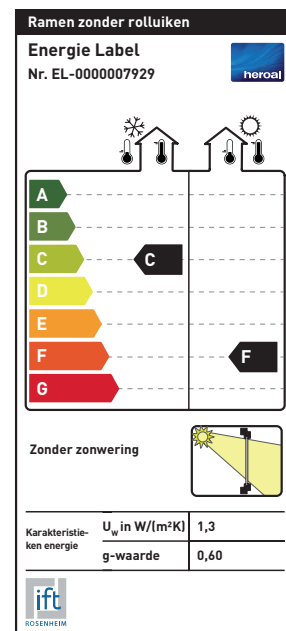
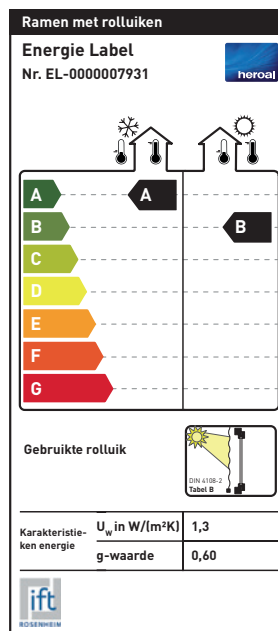

* Bij een elementbreedte van 2.700 mm en een geleider met 25 mm dompeldiepte.

** Hagelweerstandsklasse conform VKF-controlerebepalingen nr. 2 rolluik, versie 1.02. De waarde weerspiegelt de mechanische functionaliteit.



By Michèl Heroal inbouw RS 38 / Somfy RS 100 IO

Adviesprijs (incl. BTW)

Kast- maat	B (mm) H (mm)	1000	1100	1200	1300	1400	1500	1600	1700	1800	1900
150	1000	675	685	690	707	720	740	761	777	787	803
	1100	690	702	708	725	741	759	784	797	813	828
	1200	706	717	725	747	761	782	803	823	837	853
165	1300	719	733	744	765	779	802	827	846	863	879
	1400	733	753	761	782	800	824	848	871	889	906
	1500	748	766	779	802	820	843	872	893	915	931
180	1600	765	782	799	819	840	862	890	917	936	959
	1700	781	800	815	839	861	884	915	937	963	984
	1800	791	815	833	854	883	906	934	962	986	1012
205	1900	808	832	850	877	901	928	958	983	1013	1036
	2000	823	847	867	896	921	948	980	1008	1038	1061
	2100	838	862	887	917	942	970	1001	1031	1064	1086
230	2200	850	880	903	934	960	989	1024	1056	1088	1112
	2300	865	896	924	954	981	1013	1044	1078	1111	1137
	2400	880	915	942	972	1000	1035	1066	1103	1136	1163
	2500	895	931	958	990	1021	1055	1088	1126	1162	1188
	2600	909	947	974	1006	1042	1076	1110	1146	1186	1214
	2700	925	961	993	1028	1062	1097	1132	1170	1213	1241
230	2800	943	981	1009	1049	1080	1119	1155	1192	1238	1267
	2900	955	996	1030	1066	1100	1139	1176	1217	1263	1294
	3000	968	1010	1046	1086	1121	1162	1197	1242	1288	1319
	3100	987	1031	1065	1103	1139	1180	1220	1265	1312	1345
	3200	1001	1046	1084	1124	1161	1205	1242	1287	1338	1370
	3300	1015	1062	1101	1141	1178	1225	1265	1314	1361	1395
	3400	1032	1077	1122	1159	1199	1246	1287	1336	1387	1421
	3500	1045	1096	1136	1179	1220	1268	1310	1357	1412	1449
	3600	1060	1112	1154	1199	1238	1287	1332	1381	1438	1472
	3700	1073	1128	1173	1218	1261	1311	1353	1407	1462	1500
3800	1091	1143	1190	1235	1279	1333	1374	1429	1487	1524	

By Michèl Heroal inbouw RS 38 / Somfy RS 100 IO

Adviesprijs (incl. BTW)

Kast- maat	B (mm) H (mm)	2000	2100	2200	2300	2400	2500	2600	2700	2800	2900
150	1000	813	821	827	833	848	852	862	875	884	895
	1100	839	848	855	863	880	888	894	906	919	931
	1200	865	878	887	897	912	920	931	942	952	967
165	1300	892	904	915	931	944	954	963	979	986	1002
	1400	917	932	946	959	972	988	1000	1010	1022	1037
	1500	945	960	974	993	1008	1020	1036	1046	1056	1071
180	1600	970	987	1006	1022	1043	1053	1070	1078	1093	1107
	1700	1001	1014	1036	1055	1071	1086	1103	1115	1125	1143
	1800	1024	1043	1064	1086	1104	1122	1136	1150	1162	1178
205	1900	1052	1070	1094	1119	1136	1154	1174	1184	1195	1215
	2000	1077	1098	1122	1148	1172	1185	1208	1219	1231	1250
	2100	1103	1127	1150	1182	1203	1221	1240	1252	1267	1285
230	2200	1130	1155	1182	1212	1233	1254	1275	1290	1301	1322
	2300	1157	1184	1210	1241	1268	1290	1309	1322	1334	1356
	2400	1182	1212	1239	1273	1301	1321	1345	1356	1370	1393
	2500	1211	1239	1269	1305	1333	1355	1381	1392	1405	1429
	2600	1238	1266	1301	1339	1361	1390	1412	1429	1441	1464
	2700	1264	1294	1332	1370	1397	1422	1449	1461	1474	1594
230	2800	1291	1322	1358	1400	1431	1457	1482	1496	1509	1607
	2900	1317	1351	1390	1432	1461	1488	1518	1528	1544	
	3000	1345	1379	1418	1462	1491	1523	1551	1566		
	3100	1368	1406	1449	1492	1527	1556	1584			
	3200	1397	1434	1477	1525	1561	1590				
	3300	1423	1464	1511	1554	1594	1625				
	3400	1450	1492	1540	1587	1627					
	3500	1475	1520	1568	1618						
	3600	1502	1548	1598	1651						
	3700	1527	1573	1629							
3800	1556	1602	1655								



By Michèl Heroal inbouw RS 38 / Somfy RS 100 IO

Adviesprijs (incl. BTW)

Kast- maat	B (mm) H (mm)	3000	3100	3200	3300	3400	3500	3600	3700
150	1000	906	921	932	944	957	967	979	992
	1100	943	962	973	985	1001	1012	1023	1039
	1200	981	1003	1016	1030	1044	1061	1072	1089
165	1300	1020	1042	1059	1071	1089	1103	1120	1134
	1400	1059	1085	1101	1114	1131	1149	1168	1183
	1500	1096	1124	1140	1159	1176	1193	1212	1233
	1600	1136	1164	1183	1204	1219	1240	1259	1279
180	1700	1173	1206	1225	1243	1265	1285	1304	1324
	1800	1211	1245	1267	1284	1308	1327	1349	1372
	1900	1252	1284	1309	1327	1352	1374	1397	1420
	2000	1290	1326	1347	1372	1396	1421	1443	1467
	2100	1326	1370	1389	1414	1441	1465	1491	1516
205	2200	1365	1409	1432	1458	1484	1511	1537	1562
	2300	1403	1451	1474	1500	1526			
	2400	1441	1489	1514	1544	1570			
	2500	1483	1530	1556					
	2600	1491	1571						
	2700	1553							
	2800								

Standaard uitvoering

Bediening Somfy RS 100 IO + 5 mtr kabel (wit)

Zonder omkasting

Inclusief:

Pantser, geleiders, onderlijst, as, motor, motoraanpassingen, ophangveren, motorsteun, tegenprop, halfmond lager

Meer-/minderprijzen Bedieningen

Euro

Somfy Ilmo / Ilmo Short

-82

Somfy LT 12

-134

Afwijkende motorkabel 10 m^{1**}

47

Hirschmann aan motor^{***}, zonder contradeel

27

Hirschmann aan motor^{***}, met contradeel

68

Bandvertrager 1:2*

-180

Band/koord*

-200

* 5 jaar garantie

** 10m¹ motorkabel niet mogelijk bij Somfy IO motoren

*** Somfy rs100 IO en LS40-short kunnen niet uitgevoerd worden met aangegoten hirschmann

Type motor

Minimale breedte

Somfy RS 100 IO

612 mm

Somfy LT 12

650 mm

Somfy LS-40 tot maximaal 4 nm

553 mm

Somfy Dximo IO Short tot maximaal 6 nm

512 mm

Bandbediend

350 mm

By Michèl Heroal inbouw RS 38 / Somfy RS 100 IO

Adviesprijs (incl. BTW)

Meerprijzen Besturingsmateriaal	Euro
Somfy Amy RS100 IO 1-kanaals zender vierkant	86
Somfy Amy RS100 IO 1-kanaals zender rond	86
Somfy Situo IO 1-kanaals handzender	99
Somfy Situo IO 5-kanaals handzender	144
Somfy Tahoma Switch app bediening module	410
Somfy KeyGo IO sleutelhanger zender	147

Meerprijzen Geleiders*

Euro p/m¹

HF, LHF, HTF, LHFT, M-HTF, HTF 40, LHFT 40, F (alleen bij inbouw)**	0
F-HTF 12, F-HTF 20, B-LHFT 120, MSPF 12	30
B-LHFT 150, MSPF 20	37
BB-LHFT 180	43
Zonder geleiders	-5
Voorboren per geleider	10

* Prijzen zijn per meter per geleider (exclusief kastroogte)

** Alleen mogelijk zonder omkasting. Vaste stoppen toepassen of motor handmatig afstellen

Meerprijzen Omkasting

Euro

Zijkappen	21 per rolluik
Zijkappen en achterkap	27 p/m ¹

Profielen****

Euro p/m¹

Hoekprofiel aluminium 20 x 30 x 2	21
Hoekprofiel aluminium 20 x 40 x 2	27
Hoekprofiel aluminium 20 x 70 x 2	32
Hoekprofiel aluminium 40 x 40 x 2	30
Koker aluminium 40 x 20 x 3	45
Koker aluminium 40 x 30 x 3	48

**** kleuren, zie blz 30 en 31

Pantserbreedte (incl. Arretering)

Type geleider	Afkortmaat
HTF	Totale breedte - 62 mm
F	Totale breedte - 11 mm



Geleiders RS38

Art. nr. 3027 HTF

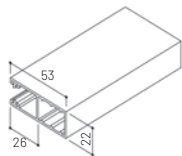

Art. nr. 3022 LHTF

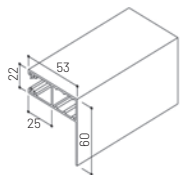

Art. nr. 3072 M-HTF

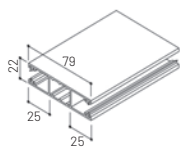

Art. nr. 3065 F-HTF 12

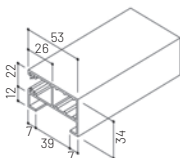

Art. nr. 3066 F-HTF 20

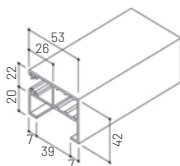

Art. nr. 3015 LHF

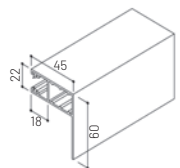

Art. nr. 3050 HF

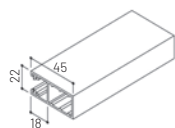

Art. nr. 3031 LHTF 40

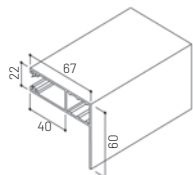

Art. nr. 3000 F

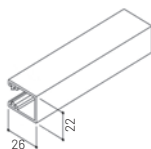

Art. nr. 3033 HTF 40

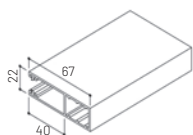

Art. nr. 3068 MSPF 12

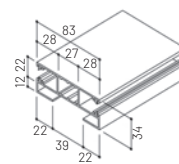

Art. nr. 3067 MSPF 20

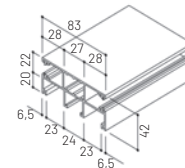

Art. nr. 3045 B-LHTF 120

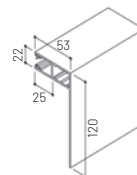

Art. nr. 3047 B-LHTF 150

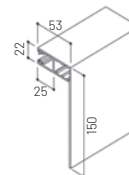

Art. nr. 3060 BB-LHTF

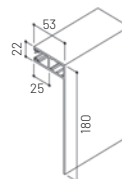

Art. nr. 6022
hoekprofiel 20x30x2

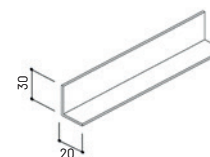

Art. nr. 6023
hoekprofiel 20x70x2

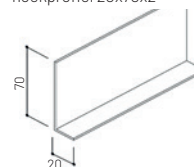

Art. nr. 12710
hoekprofiel 20x40x2

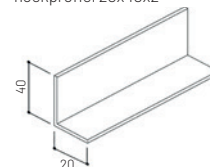

Art. nr. 6087
hoekprofiel 40x40x2

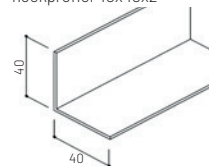

Art. nr. 12740
kokerprofiel 40x20x3

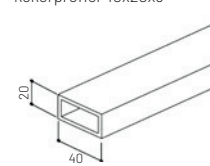

Art. nr. 12741
kokerprofiel 40x30x3

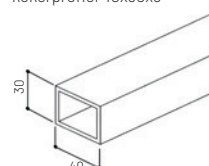

By Michèl Heroal RS 55 SL / Somfy Altus IO

Gerolvormde kast GKSE / H-STF / Somfy Altus IO / Lamel RS 55

Adviesprijs (incl. BTW)

Kast- maat	B (mm) H (mm)	1000	1200	1400	1600	1800	2000	2200
254	1000	1604	1692	1771	1845	1928	2009	2083
	1100	1639	1720	1790	1886	1964	2050	2131
	1200	1664	1749	1822	1920	2001	2092	2179
	1300	1696	1778	1865	1957	2045	2131	2224
	1400	1715	1811	1901	1988	2083	2175	2266
	1500	1746	1838	1935	2029	2119	2220	2313
	1600	1771	1865	1964	2065	2163	2259	2357
	1700	1790	1893	1997	2099	2198	2303	2402
	1800	1813	1920	2031	2131	2238	2341	2450
	1900	1850	1950	2065	2170	2274	2385	2492
	2000	1879	1985	2095	2207	2316	2427	2536
	2100	1906	2017	2126	2242	2354	2470	2584
	2200	1928	2050	2163	2282	2393	2508	2627
	2300	1957	2075	2195	2313	2435	2557	2671
	2400	1980	2104	2227	2349	2472	2594	2717
	2500	2011	2131	2259	2385	2514	2640	2848
	2600	2035	2167	2295	2425	2547	2676	2894
	2700	2065	2195	2328	2456	2592	2805	2936
	2800	2088	2224	2357	2492	2627	2848	2984
	2900	2117	2252	2389	2528	2752	2891	3026
3000	2140	2286	2425	2567	2790	2933	3071	
300	3100	2167	2313	2456	2599	2834	2977	3120
	3200	2195	2341	2489	2636	2869	3017	3162
	3300	2220	2370	2520	2671	2909	3056	3206
	3400	2238	2398	2553	2707	2949	3099	3250
	3500	2271	2427	2584	2742	2988	3138	3298
	3600	2306	2464	2620	2782	3023	3179	3346
	3700	2335	2489	2648	2813	3064	3221	3388
	3800	2365	2516	2687	2848	3111	3262	3433
	3900	2402	2547	2724	2891	3148	3306	3481
	4000	2427	2571	2759	2929	3183	3357	3527

RAL	185	202	220	237	256	274	289
-----	-----	-----	-----	-----	-----	-----	-----

Boven de lijn ook leverbaar met Somfy RS10010,
onder de lijn standaard geleverd met Somfy Altus IO.

By Michèl Heroal RS 55 SL / Somfy Altus IO

Adviesprijs (incl. BTW)

Kast- maat	B (mm) H (mm)	2400	2600	2800	3000	3200	3400	3600
254	1000	2167	2242	2328	2402	2480	2564	2639
	1100	2216	2298	2377	2460	2540	2623	2707
	1200	2259	2346	2432	2516	2602	2692	2774
	1300	2310	2398	2489	2576	2665	2752	2842
	1400	2357	2450	2540	2631	2727	2813	2905
	1500	2406	2500	2595	2692	2782	2880	3061
	1600	2456	2557	2648	2746	2846	3026	3128
	1700	2500	2602	2707	2802	2991	3091	3190
	1800	2547	2654	2759	2946	3050	3156	3262
	1900	2599	2707	2809	3005	3115	3219	3325
	2000	2648	2846	2953	3061	3172	3281	3394
	2100	2699	2894	3009	3124	3235	3346	3462
	2200	2742	2946	3061	3179	3294	3413	3527
	2300	2876	2995	3115	3238	3354	3548	3666
	2400	2924	3047	3172	3294	3416	3611	3733
	2500	2977	3099	3221	3350	3552	3675	3801
	2600	3020	3151	3277	3481	3606	3739	3864
	2700	3067	3200	3331	3540	3669	3794	3936
	2800	3120	3254	3388	3596	3729	3864	4729
	2900	3165	3306	3516	3655	3794	3932	4801
3000	3214	3354	3574	3710	3855	3993	4866	
300	3100	3262	3481	3624	3766	3916	4503	4937
	3200	3308	3530	3679	3825	3972	4566	5003
	3300	3357	3583	3733	3881	4479	4671	5074
	3400	3404	3639	3791	3936	4543	4738	
	3500	3458	3694	3849	3996	4602	4809	
	3600	3512	3753	3901	4051	4671		
	3700	3559	3806	3961	4107	4732		
	3800	3611	3864	4014	4166			
	3900	3659	3920	4080	4222			
	4000	3710	3987	4130	4281			

RAL	309	326	344	367	387	410	430
-----	-----	-----	-----	-----	-----	-----	-----

Boven de lijn ook leverbaar met Somfy RS10010,
onder de lijn standaard geleverd met Somfy Altus IO.



By Michèl Heroal RS 55 SL / Somfy Altus IO

Adviesprijs (incl. BTW)

Kast- maat	B (mm) H (mm)	3800	4000	4200	4400	4600	4800	5000
254	1000	2717	2798	2876	2956	3040	3115	3190
	1100	2787	2873	2953	3032	3111	3195	4036
	1200	2862	2940	3026	3115	3202	4000	4130
	1300	2929	3103	3587	3675	4055	4100	4249
	1400	3084	3177	3265	3361	4153	4218	4365
	1500	3156	3250	3342	3996	4255	4324	4492
	1600	3221	3322	3418	4094	4353	4444	4610
	1700	3294	3398	3490	4194	4432	4543	4721
	1800	3361	3465	4333	4372	4531	4657	4839
	1900	3433	3540	4408	4452	4610	4764	4967
	2000	3501	4412	4497	4549	4729	4880	5078
	2100	3647	4497	4571	4650	4829	4998	5199
	2200	3714	4584	4650	4751	4947	5113	5304
	2300	3791	4671	4732	4849	5047	5228	5424
	2400	4391	4751	4816	4967	5185	5338	5543
	2500	4469	4809	4899	5047	5285	5460	
	2600	4540	5007	5047	5146	5364		
	2700	4607	5086	5146	5206			
	2800	4751	5174	5225				
	2900	4829	5280					
3000	4869	5402						
300	3100	5007						
	3200							
	3300							
	3400							
	3500							
	3600							
	3700							
	3800							
	3900							
	4000							
RAL		452	474	497	519	540	567	595

Boven de lijn ook leverbaar met Somfy RS10010,
onder de lijn standaard geleverd met Somfy Altus IO.

Meer-/minderprijzen Bedieningen	Euro
Somfy RS10010 (alleen boven rode lijn in tabel!)	0
Somfy LT12	-134

By Michèl Heroal RS 55 SL / Somfy Altus IO

Adviesprijs (incl. BTW)

Meerprijzen Besturingsmateriaal	Euro
Somfy Amy IO 1-kanaals zender vierkant	86
Somfy Amy IO 1-kanaals zender rond	86
Somfy Situo IO 1-kanaals handzender	99
Somfy Situo IO 5-kanaals handzender	144
Somfy Tahoma Switch app bediening module	410
Somfy KeyGo IO sleutelhanger zender	147

Profielen****	Euro p/m ²
Hoekprofiel aluminium 20 x 30 x 2	21
Hoekprofiel aluminium 20 x 40 x 2	27
Hoekprofiel aluminium 20 x 70 x 2	32
Hoekprofiel aluminium 40 x 40 x 2	30
Koker aluminium 40 x 20 x 3	45
Koker aluminium 40 x 30 x 3	48

**** kleuren, zie blz 30 en 31

Meerprijs	Euro
Los pantser inclusief ophangveren en onderlijst (prijs p/m ²)	202

Meerprijzen Geleiders	Euro p/m ²
H-STF 85 mm standaard	0

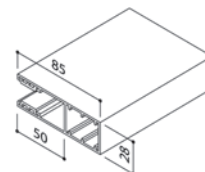

Beveiliging	Euro
Afrolbeveiliging	333



Afrolbeveiliging
Bij alle heroal roldeursystemen wordt het pantser in het
noodgeval van een ongecontroleerde afwikkeling veilig
opgevangen en tegengehouden door de kogelgetagete
veiligheidsinrichting.

4*	Weerstand tegen windbelasting	4**	Hagel- weerstandsklasse
ΔR conform EN 13125:2001		Inbraakwering (WK/RC)	

* Bij een elementbreedte van 2.700 mm en een geleider met 50 mm dompeldiepte.
** Hagelweerstandsklasse conform VKF-controlebepalingen nr. 2 rolluik, versie 1.02.
De waarde weerspiegelt de mechanische functionaliteit.



By Michèl Heroal RS 55 SL / Somfy Altus IO

Het rolluik voor hoge windbelastingen

Een stabiele lamel, speciaal voor de regio's met een hoge windbelasting. Wind weerstandsklasse 4 voor elementbreedten tot 2.700 mm*.

Specificaties

Dekbreedte	55 mm
Nominale dikte	14,0 mm
Gewicht	5,0 kg/m ²
Maximale breedte	5.000 mm
Maximale hoogte	4.000 mm
Maximale oppervlakte	12,0 m ²
Maximale verbetering van U-waarde bij U _g 1,3	22%
Maximale verbetering van U-waarde bij U _g 3,1	43%
Geoptimaliseerde geluidsisolatie	-10dB

Design

Bandmateriaal in rvs uitvoering	✗
Extreem weerbestendige oppervlaktecoating met tweelaags diklak	✓
Ruime kleurkeuze	✓
Isolatieschuim met polyurethaan	✓
Gietharsvulling	✗

* Bij een elementbreedte van 2.700 mm en een geleider met 50 mm dompdiepte

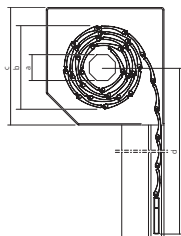
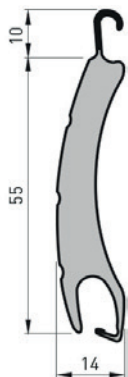

Kabeluitgang rolluiken

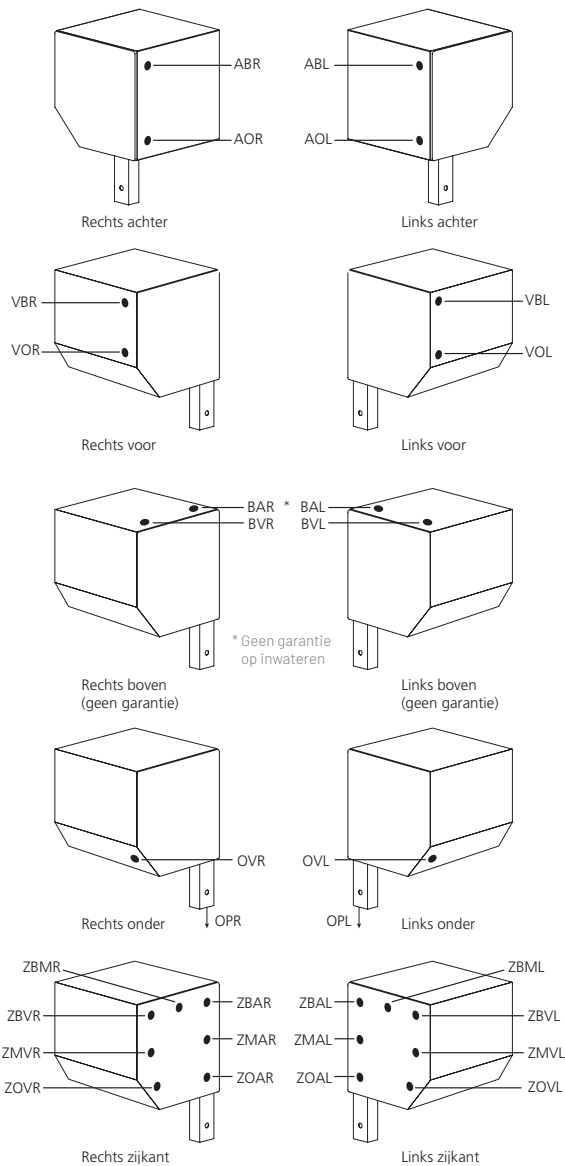

GDL = Geen Doorvoer Links
GDR = Geen Doorvoer Rechts

Let op! bij de RS55SL uitvoering doorvoer via de zijkap en geleider niet mogelijk



Standaard kleuren omkasting

By Michèl Heroal RS 38 - Afschuind



By Michèl Heroal RS 38 - Rond



By Michèl Heroal RS 55SL - Afschuind

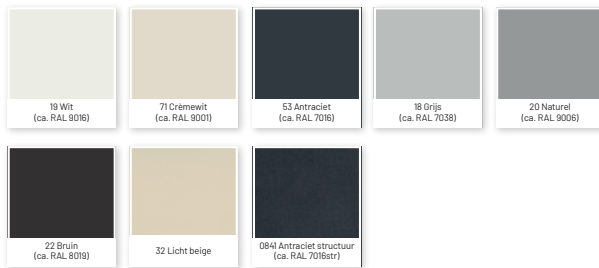

Standaard kleuren lamellen

By Michèl Heroal RS 38



By Michèl Heroal RS 55SL

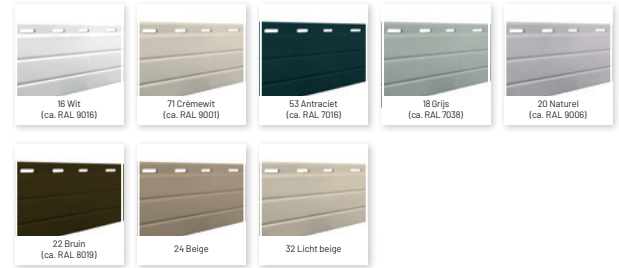

Kleuren profielen
zie pag. 52-53



Explosionview Rolluiken

Netto inkoopprijs (excl. BTW)

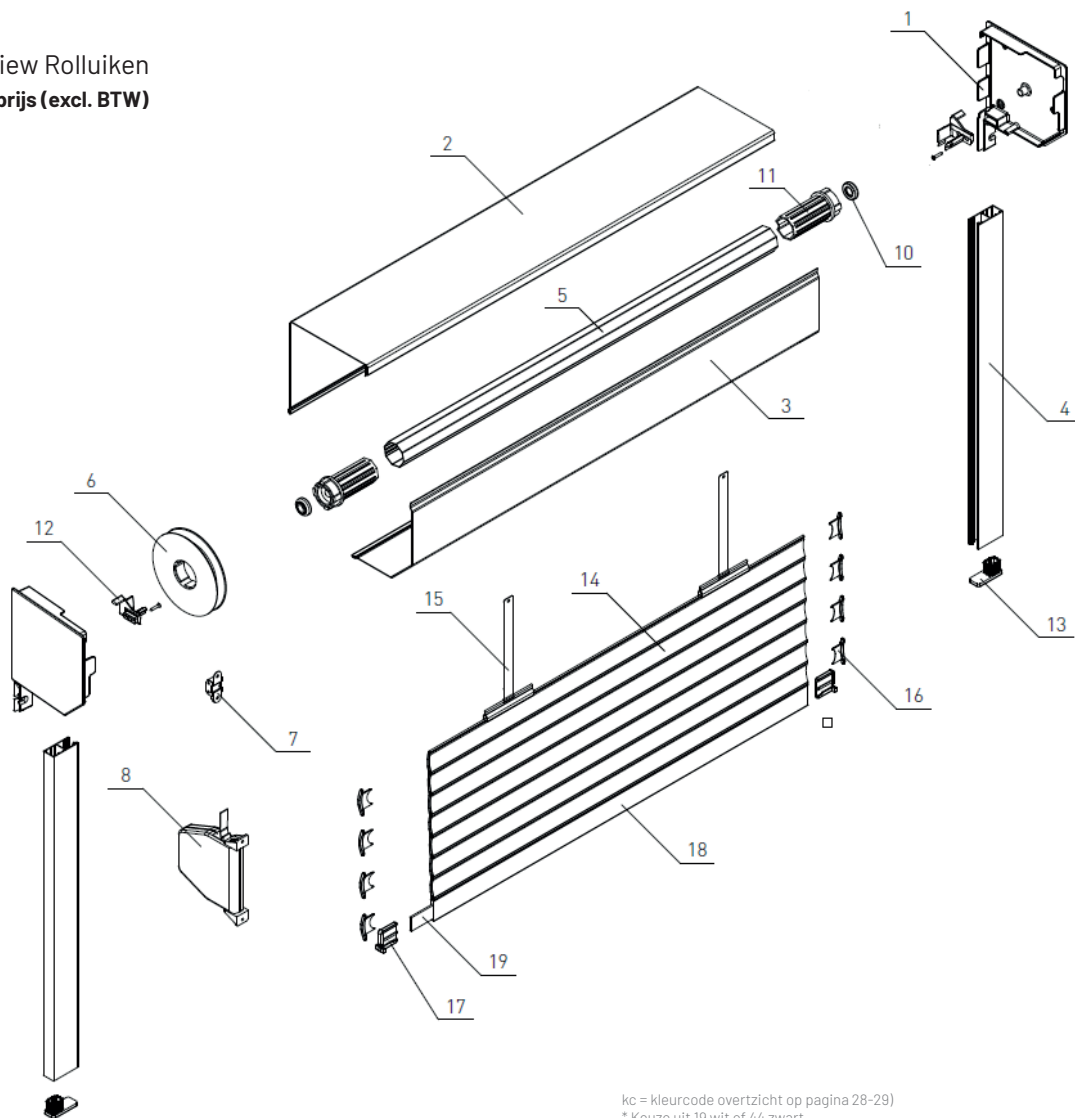

kc = kleurcode overzicht op pagina 28-29)
 * Keuze uit 19 wit of 44 zwart

Nr	Artikelnr	Omschrijving	Euro
01	overzicht	Zijkap FMR 45	-
02	overzicht	Bovenkap FMR	-
03	overzicht	Onderkap FMR 45	-
04	overzicht	Geleider (HTF)	-
05	243600	Buis 8-kant 60mm	6,8 / m ^l
06	138400	Bandschijf 138mm	2,1 / st.
07	8147200-910	Bandgeleider	4,2 / st.
08	084801	Bandopwinder klein	5,2 / st.
10	1212308-000	Kogellager	1,0 / st.
11	253300	Prop kunststof 8-kant 60mm	1,5 / st.
12	1458-kc*	Inloopbeveiliging	1,0 / st.

Nr	Artikelnr	Omschrijving	Euro
13	3111	Geleiderafsluiting	0,5 / st.
14	715-kc	RS38 lamel o.s. (dicht)	2,1 / m ^l
14	655-kc	RS38 lamel m.s. (open)	2,1 / m ^l
15	overzicht	Ophangveer	-
16	415-44	Arreterestuk	0,1 / st.
17	282-00	Verdekte aanslag vast	0,2 / st.
17	284-00	Verdekte aanslag draaibaar	0,6 / st.
18	281-kc	Onderlijst	8,4 / m ^l
19	3259-00	Verzwaringsstrip	2,7 / m ^l
-	3298-kc	Afdekdopje 10mm	0,05 / st.
-	18709-00	Antidreun	3,2 / m ^l



By Michèl - Losse onderdelen BULK

De veel voorkomende onderdelen die iedere monteur standaard in z'n bus zou moeten hebben...

Netto inkooprijs (excl. BTW)

ArtikeInr	Omschrijving	Eenheid	Prijs
3149-19	Ophangveer inhaak kort	250 st.	107
3150-19	Ophangveer inhaak lang	250 st.	135
084801	Bandopwinder wit klein (5m)	50 st.	204
087201	Bandopwinder wit middel (7m)	25 st.	197
087001	Bandopwinder wit groot (9m)	20 st.	235
760 m	Rolluikband 15mm (wit/zwart)	1x 50 m	13
3298	Afdekdopjes 10mm	500 st.	28
284-00	Verdekte aanslag draaibaar	100	54
1001827	Precisielager	10 st.	21
1013098-WIT	Roset voor bandgeleider kunststof	100 st.	128
1012415-WIT	Bandgeleider rond met rand voor 15mm band wit voor buis 20x22mm	100 st.	81
1012412-WIT	Bandgeleider voor 15mm band met naald-gelagerde stalen rol	100 st.	375
1013096-WIT	Bandgeleider voor 15mm band	100 st.	176

By Michèl - Bedieningen afbeeldingen

Twijfel je over de juiste bediening?
Hier een overzicht van de opties.



Somfy Amy IO
1-kanaals zender
vierkant



Somfy Amy IO
1-kanaals zender
rond



Somfy Tahoma
Switch app
bediening module



Somfy Amy RS100
IO 1-kanaals
zender vierkant



Somfy Amy RS100
IO 1-kanaals
zender rond



Werksteker
STAK



Somfy Situo IO
1-kanaals
handzender



Somfy Situo IO
5-kanaals
handzender



Werksteker
STAS



Berekening zaagmaatvoering onderkap + bovenkap

Totale elementbreedte +/- 6 mm = zaagmaat / bestelmaat

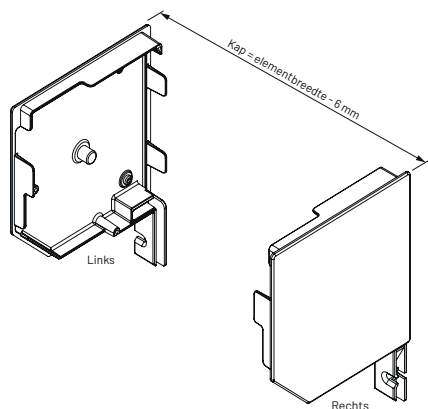

Berekening **pantserhoogte** o.b.v. elementhoogte

Kapmaat 150 =

Totale elementhoogte +/- 150 mm + 60 mm onderlijst

Kapmaat 165 =

Totale elementhoogte +/- 165 mm + 60 mm onderlijst

Kapmaat 180 =

Totale elementhoogte +/- 170 mm + 60 mm onderlijst

Kapmaat 205 =

Totale elementhoogte +/- 190 mm + 60 mm onderlijst

Kapmaat 230 =

Totale elementhoogte +/- 215 mm + 60 mm onderlijst

Breedtes en hoogtes

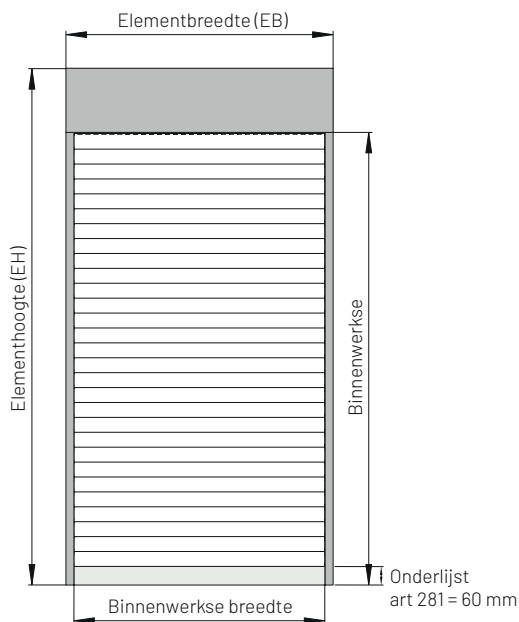

Berekening **pantserbreedte** voor bestelling

Indien geleider type HTF (3027) of LHFT (3022) =

Totale elementbreedte +/- 62 mm = pantserbreedte incl. arretering

Indien geleider type F (3000) =

Totale elementbreedte +/- 11 mm = pantserbreedte incl. arretering

Horizontale doorsnede

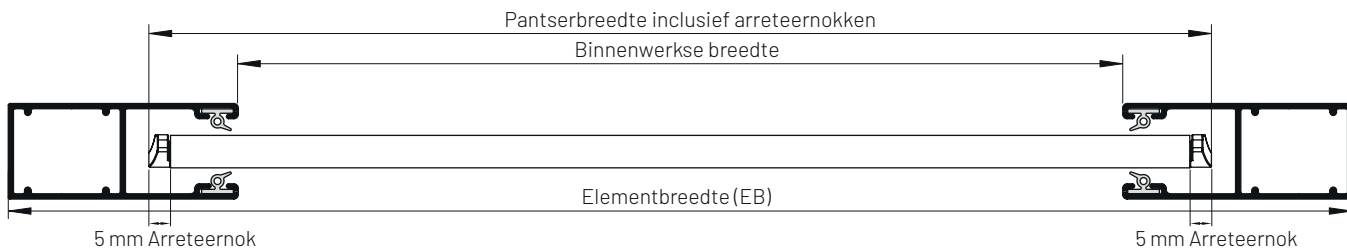



RS100 Solar io

De fluisterstille motor op zonne-energie voor screens

- Eenvoudige installatie, geen elektrische aansluiting nodig
- Ingebouwde zonsensor via TaHoma switch
- Wordt geleverd met opgeladen batterij
- 7 jaar garantie

**Zie [Somfypro.nl/rs100-solar-in-screens](https://www.somfypro.nl/rs100-solar-in-screens) voor opmerkingen bij gebruik in screens*

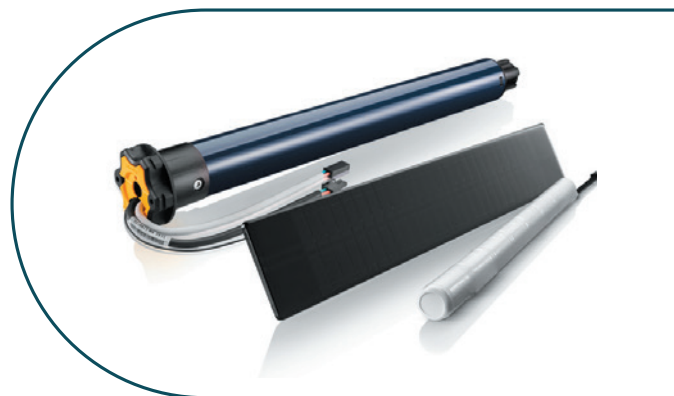

somfy

By Michèl ZIP / Somfy RS100 Solar IO

Zipscreen / kast 90° / gel. tweedelig /
incl. Somfy Amy IO 1-kanaals zender

Adviesprijs (incl. BTW)

Kast- maat	B (mm) H (mm)	1000	1200	1400	1600	1800	2000	2200	2400	2600	2800	3000
95	1000	1365	1390	1413	1445	1468	1494	1509	1531	1542	1558	1575
	1200	1389	1413	1445	1480	1504	1529	1555	1581	1606	1632	1657
	1400	1416	1443	1475	1507	1531	1536	1567	1603	1640	1728	1750
	1600	1467	1500	1531	1542	1571	1606	1640	1680	1736	1784	1830
	1800	1480	1510	1544	1574	1621	1653	1694	1733	1793	1841	1896
105	2000	1506	1537	1552	1592	1627	1679	1727	1767	1837	1905	1977
	2200	1534	1565	1580	1623	1679	1724	1766	1817	1896	1973	2046
	2400	1562	1592	1611	1663	1714	1766	1818	1882	1959	2037	2114
	2600	1592	1620	1657	1704	1761	1815	1860	1933	2195	2277	2357
	2800	1617	1647	1692	1743	1803	1858	1909	1999	2257	2342	2426
125	3000	1643	1674	1714	1771	1831	1891	1958	2039	2320	2409	2496
	3200	1671	1702	1753	1810	1870	1946	2013	2095	2382	2474	2564
	3400	1699	1729	1793	1849	1908	1985	2052	2134	2445	2540	2635
	3600	1895	1926	1989	2047	2105	2183	2248	2331	2586	2693	2798
	3800	1935	1965	2033	2096	2160	2237	2309	2397	2648	2759	2868
	4000	1975	2006	2077	2145	2214	2292	2369	2462	2710	2824	2937
	4200	2014	2045	2121	2194	2270	2346	2428	2528	2772	2889	3005
	4400	2053	2083	2164	2243	2325	2401	2489	2593	2835	2955	3076
	4600	2093	2123	2208	2293	2379	2455	2550	2659	2898	3022	3145
	4800	2132	2162	2251	2341	2434	2510	2610	2725	2959	3087	3214
5000	2170	2201	2292	2381	2473	2550	2649	2764	3022	3154	3283	

RAL	228	248	267	289	309	325	347	366	385	407	426
-----	-----	-----	-----	-----	-----	-----	-----	-----	-----	-----	-----

Boven de lijn wordt er standaard een klein zonnepaneel geleverd,
onder de lijn is een groot zonnepaneel van toepassing

Fast Lane specificaties* (geen uitzonderingen mogelijk)

Kastmaten	Kast 95 & 105 (recht)
Soort doek	Fast Lane Collectie
Geleiders	2-delige geleider
Onderlijst	type II of type III
Bediening	Somfy RS100 solar IO

Kleuren	Doekkleuren**	Omkastings***
	030030 diep zwart	86 Zuiverwit (9010)
	118118 zwart	71 Crème wit (9001)
	108118 grijs-zwart	53 Antraciet (7016)
	108108 grijs	0841 Antraciet structuur (7016str)
	108101 grijs-wit	0805 Zwartgrijs structuur (7021str)
		0687 Zwart structuur (9005str)

* digitaal bestellen

** overige standaard kleuren, zie By Michèl Screencollectie

*** overige standaard kleuren, zie blz 51

By Michèl ZIP / Somfy RS100 Solar IO

Adviesprijs (incl. BTW)

Kast- maat	B (mm) H (mm)	3200	3400	3600	3800	4000
105	1000	1816	1849	1882	1931	1949
	1200	1889	1915	2171	2230	2241
125	1400	1961	2007	2251	2313	2328
	1600	2103	2149	2409	2478	2503
	1800	2180	2213	2488	2561	2589
	2000	2268	2323	2520	2597	2675
	2200	2464	2520	2599	2681	2762
	2400	2552	2607	2680	2764	2848
	2600	2639	2695	2752	2807	2895
	2800	2727	2782	2839	2895	2981
	3000	2814	2870	2926	2982	3067
	3200	2902	2957	3014	3070	3154
	3400	2989	3045	3101	3157	3241
	3600	3077	3132	3189	3304	3410
3800	3164	3220	3276	3387	3497	
4000	3252	3307	3364	3471	3583	
4200	3339	3395				
4400	3427	3482				

RAL	448	466	484	501	520
-----	-----	-----	-----	-----	-----

Boven de lijn wordt er standaard een klein zonnepaneel geleverd,
onder de lijn is een groot zonnepaneel van toepassing

Adviesprijs (incl. BTW)

Kast- maat	B (mm) H (mm)	4200	4400	4600	4800	5000
125	1000	2405	2470	2534	2599	2665
	1200	2494	2562	2631	2701	2768
	1400	2585	2657	2729	2801	2873
	1600	2674	2751	2825	2902	2977
	1800	2764	2844	2923	3002	3081
	2000	2854	2937	3020	3102	3186
	2200	2944	3030	3117	3202	3289
	2400	3035	3125	3214	3303	3393
	2600	3083	3175	3269	3363	3456
	2800	3173	3270	3367	3463	3560
	3000	3263	3364	3464	3563	3663
	3200	3436	3541			
3400	3527	3633				

RAL	538	557	574	592	610
-----	-----	-----	-----	-----	-----



By Michèl ZIP / Somfy RS100 Solar IO

Standaard uitvoering

Inclusief Somfy Amy IO / Amy RS100 1-kanaals zender vierkant of rond

Geleiders tweedelig

Doek uit de standaard Sergé 'By Michèl' collectie

Omkastingskleuren uit de standaard collectie

Voor screens <1m² geldt een minimum prijs van 1m²

Meerrijzen Besturingsmateriaal

Euro

inclusief Somfy Amy IO 1-kanaals zender vierkant of rond	0
Somfy Amy IO 1-kanaals zender vierkant	86
Somfy Amy IO 1-kanaals zender rond	86
Somfy Situo IO 1-kanaals handzender	99
Somfy Situo IO 5-kanaals handzender	144
Somfy Tahoma Switch app bediening module	410
Paneel Los + verlengkabel 1 meter en incl Somfy brackets	37
Paneel Los + verlengkabel 5 meter en incl Somfy brackets	51

Minimale breedte

Type motor	Minimale breedte maat
Somfy RS100 solar IO	630 mm



Somfy RS100 solar IO zonnepaneel

- Het kleine paneel wordt toegepast bij 10 nm en het grote zonnepaneel bij 15nm en 20nm
- Afmeting: Paneel klein 370 x 60 (bxh in mm)
Paneel groot 500 x 90 (bxh in mm)
- Tegen meerprijs leverbaar met een groter paneel, kleiner is niet mogelijk

By Michèl ZIP / Somfy RS100 Solar IO

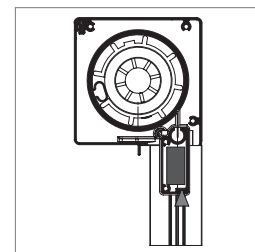

Meerrijzen

Euro p/m²

Uitvulprofiel 10mm (3906)	12
Inbouw geleider (2050)	aanvraag
2-delige opgedikt (2100)	13
2-delige contra geleider (3899)	13
Onderlijst type III (2277)*	12
LHTF 2-delig (5298)	12
Voorboren per geleider	10

* Breedte <1 mtr, Breedte <1,5 mtr en hoogte >2 mtr of breedte >4 mtr en hoogte <2 mtr. Zie blz 45

Doekcollecties standaard en meerrijzen*

Euro p/m²

Helioscreen 3%	0
Helioscreen 1%	15
Copaco Sergé 600 collectie 5%	0
Verduisterend Sergé B0 lunar en B0 Solar	aanvraag
Mermet Satiné collectie leverbaar	aanvraag

* Geen garantie op plooivorming & bij verduisterde doeken geldt een maximale afmeting van 3000 x 2200 (breedte x hoogte in mm)

Los doek inclusief rits en montage strip*

Euro p/m²

Helioscreen 3%	93
Helioscreen 1%	110

* Minimale afname 1,5 m²



By Michèl ZIP / Somfy Maestria IO

Zipscreen / kast 45° of 90° / gel. tweedelig

Adviesprijs (incl. BTW)

Kast- maat	B (mm) H (mm)	1000	1200	1400	1600	1800	2000	2200	2400	2600	2800	3000
95	1000	936	971	1007	1048	1067	1073	1106	1141	1182	1220	1257
	1200	962	998	1042	1084	1100	1120	1158	1195	1238	1284	1323
	1400	992	1031	1073	1117	1130	1165	1208	1248	1296	1343	1389
	1600	1042	1085	1128	1154	1192	1235	1277	1323	1399	1454	1502
	1800	1059	1103	1146	1187	1242	1282	1328	1377	1458	1512	1570
	2000	1089	1137	1191	1237	1286	1334	1385	1429	1518	1574	1633
	2200	1117	1168	1220	1271	1328	1378	1426	1480	1570	1633	1700
	2400	1151	1207	1252	1309	1363	1421	1477	1531	1628	1696	1764
	2600	1181	1242	1300	1352	1412	1469	1539	1613	1717	1787	1856
	2800	1212	1277	1335	1390	1455	1514	1589	1668	1769	1846	1924
3000	1235	1301	1360	1422	1484	1549	1638	1720	1826	1910	1985	
105	3200	1394	1464	1534	1612	1681	1777	1860	1927	2008	2079	2155
	3400	1423	1495	1568	1651	1724	1817	1908	1977	2058	2132	2215
125	3600	1572	1646	1748	1835	1910	2013	2138	2215	2301	2392	2481
	3800	1601	1680	1787	1875	1955	2057	2189	2266	2353	2452	2549
	4000	1631	1709	1828	1920	2001	2103	2241	2317	2409	2512	2616
	4200	1662	1741	1867	1963	2041	2148	2294	2371	2461	2571	2683
	4400	1689	1770	1906	2007	2085	2194	2344	2423	2517	2630	2747
	4600	1720	1801	1945	2047	2130	2238	2398	2477	2570	2692	2813
	4800	1748	1833	1983	2089	2175	2281	2447	2530	2622	2752	2880
	5000	1779	1862	2023	2133	2220	2327	2498	2585	2675	2811	2946
RAL		228	248	267	289	309	325	347	366	385	407	426

*** standaard kleuren, zie blz 51

By Michèl ZIP / Somfy Maestria IO

Adviesprijs (incl. BTW)

Kast- maat	B (mm) H (mm)	3200	3400	3600	3800	4000
105	1000	1524	1562	1617	1672	1739
	1200	1587	1639	1711	1769	1870
	1400	1648	1715	1790	1853	1925
	1600	1727	1793	1871	1937	1980
	1800	1800	1868	1950	2020	2041
	2000	1837	1889	1980	2035	2128
	2200	1910	1967	2021	2139	2216
	2400	1974	2033	2090	2223	2303
	2600	2037	2098	2223	2306	2389
	2800	2097	2164	2303	2389	2477
3000	2163	2293	2382	2474	2563	
125	3200	2275	2369	2461	2556	2590
	3400	2347	2446	2543	2639	2737
	3600	2557	2685	2732	2882	2985
	3800	2624	2709	2806	2966	3072
	4000	2692	2781	2940	3048	3159
	4200	2767	2859			
	4400	2834	2931			
	RAL		448	466	484	501

Adviesprijs (incl. BTW)

Kast- maat	B (mm) H (mm)	4200	4400	4600	4800	5000
125	1000	1889	1926	2008	2084	2145
	1200	1980	2027	2113	2159	2250
	1400	2060	2107	2198	2285	2353
	1600	2146	2197	2293	2386	2458
	1800	2215	2335	2410	2487	2563
	2000	2295	2429	2509	2588	2668
	2200	2385	2522	2605	2689	2772
	2400	2474	2617	2703	2790	2876
	2600	2558	2710	2801	2889	2981
	2800	2710	2804	2898	2991	3084
	3000	2801	2898	2995	3093	3189
	3200	3009	3109			
	3400	3099	3203			
RAL		538	574	574	592	610



By Michèl ZIP / Somfy Maestria IO

Adviesprijs (incl. BTW)

Standaard uitvoering

Bediening Somfy Maestria IO motor + 5 mtr kabel (wit)
Omkastning naar keuze 45° of 90°
Geleiders tweedelig
Onderlijst naar keuze: type I of type II
Doek uit de standaard Sergé 'By Michèl' collectie
Omkastning kleuren uit de standaard collectie
Voor screens <1m² geldt een minimum prijs van 1m²
Bij contramontage moeten de kunststof inlagen onderin gefixeerd worden
Bij de optie van contra montage op het kozijn is enkel de hoge onderlijst mogelijk

Minderprijzen Bedieningen Euro

Somfy LT50*	kabel 2,5 meter (wit)	-164
Somfy Sunilus IO*	kabel 5 meter (wit)	-30

* 5 jaar garantie / geen obstakeldetectie / geen aantrekfunctie

Meerprijzen Besturingsmateriaal Euro

Somfy Amy IO 1-kanaals zender vierkant	86
Somfy Amy IO 1-kanaals zender rond	86
Somfy Situo IO 1-kanaals wandzender	99
Somfy Situo IO 5-kanaals handzender	144
Somfy Tahoma Switch app bediening module	410
Somfy smooove Uno IO wanzender met ingeboude ontvanger	262
Afwijkende motorkabel 10 m**	47
Hirschmann aan motor, zonder contradeel	47
Hirschmann aan motor, inclusief contradeel**	67

* Somfy LS40 en Sunea 40 kunnen niet uitgevoerd worden met aangegoten hirschmann

** Kabellengte aan contradeel 3, 5 of 10 meter

Meer-/minderprijzen koppelen Euro

2 in 1 kast met 1 motor	Screen A+B+minderprijs	-100
3 in 1 kast met 1 motor****	Screen A+B+C+minderprijs	-150
2 in 1 kast met 2 motoren****	Screen A+B+meerprijs	217

**** Motor in het midden niet mogelijk

Meerprijzen grotere kastmaten dan tabel voorschrijft Euro

Van kast 95 naar kast 105	144
Van kast 95 naar kast 125	287
Van kast 105 naar kast 125	144

Doekcollecties standaard en meerprijzen* Euro p/m²

Helioscreen 3%	0
Helioscreen 1%	15
Copaco Sergé 600 collectie 5%	0
Verduisterend Sergé B0 lunar en B0 Solar	aanvraag
Mermet Satiné collectie leverbaar	aanvraag

* Geen garantie op plooivorming & bij verduisterde doeken geldt een maximale afmeting van 3000x2200 (breedte x hoogte in mm)

Los doek inclusief rits en montage strip* Euro p/m²

Helioscreen 3%	93
Helioscreen 1%	110

* Minimale afname 1,5 m²

By Michèl ZIP / Somfy Maestria IO

Adviesprijs (incl. BTW)

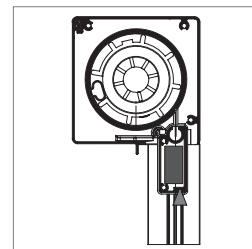
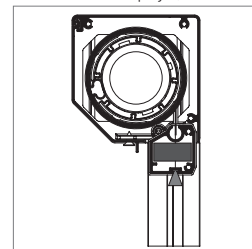

Meerprijzen Euro p/m²

Uitvulprofiel 10mm (3906)	12
Inbouw geleider (2050)	aanvraag
2-delige opgedikt (2100)	13
2-delige contra geleider (3899)	13
Onderlijst type III (2277)*	12
LHTF 2-delig (5298)	12
Voorboren per geleider	10

* Breedte <1 mtr, Breedte <1,5 mtr en hoogte >2 mtr of breedte >4 mtr en hoogte <2 mtr. Zie blz 50

Minimale breedte

Type motor	Minimale breedte maat
Somfy Maestria WT	760 mm
Somfy Sunilus IO	799 mm
Somfy Maestria IO	791 mm
Somfy Sunea 40 IO (short)**	671 mm
Somfy LT 12	691 mm
Somfy Maestria WT 760mm	594 mm

** Tot Maximaal 4 nm, maximale afmeting 1000 x 2500 mm



By Michèl XL ZIP / Somfy Maestria IO

Zipscreen / kast 45° of 90° / gel. tweedelig

Adviesprijs (incl. BTW)

Kast- maat	B (mm) H (mm)	5200	5400	5600	5800	6000
125	1000	2320	2380	2445	2510	2577
	1200	2425	2488	2556	2623	2692
	1400	2613	2681	2752	2824	2900
	1600	2720	2793	2865	2941	3021
	1800	2825	2901	2977	3055	3136
	2000	2931	3010	3087	3169	3254
	2200	3037	3115	3199	3281	3370
	2400	3152	3235	3321	3410	3498
	2600	3257	3345	3433	3524	3615
	2800	3359	3448	3538	3634	3730
	3000	3469	3559	3654	3752	3852

RAL	632	650	669	686	705
-----	-----	-----	-----	-----	-----

Standaard uitvoering

Bediening Somfy Maestria IO motor + 5 mtr kabel (wit)

Omkastning naar keuze in kastmaat 125 45° of 90°

Geleiders tweedelig

Onderlijst type III

Doek uit de standaard Sergé 'By Michèl' collectie

Omkastning kleuren uit de standaard collectie

Bij contramontage moeten de kunststof inlages onderin gefixeerd worden

*** kleuren, zie blz 51

Doekcollecties standaard en meerprijzen

Euro p/m²

Helioscreen 3%	0
Helioscreen 1%	15
Copaco Sergé 600 collectie 5%	0
Mermet Satiné collectie leverbaar	aanvraag



By Michèl XL ZIP / Somfy Maestria IO

Adviesprijs (incl. BTW)

Minderprijzen Bedieningen

	Euro
Somfy LT50 Kabel 2,5 meter (wit)	-164
Sunilus IO* Kabel 5 meter (wit)	-30

* 5 jaar garantie / geen obstakeldetectie / geen aantrekfunctie

Meerprijzen Besturingsmateriaal

	Euro
Somfy Amy IO 1-kanaals zender vierkant of rond	86
Somfy Situo IO 1-kanaals handzender	99
Somfy Situo IO 5-kanaals handzender	144
Somfy Tahoma Switch app bediening module	410
Afwijkend motorsnoer (kleur en/of lengte)**	47
Hirschmann aan motor, zonder contradeel	47
Hirschmann aan motor, inclusief contradeel***	67

** Somfy LS40 en Sunea 40 kunnen niet uitgevoerd worden met aangegoten hirschmann

*** Kabellengte aan contradeel 3, 5 of 10 meter

Meerprijzen

Euro p/m²

LHTF 2-delig (5298)	12
Uitvulprofiel 10mm (3906)	12
Uitvulgeleider	14
2-delige contra geleider (3899+3897)	14
Voorboren per geleider	10

Los doek inclusief rits en montage strip*

Euro p/m²

Helioscreen 3%	93
Helioscreen 1%	110

* Minimale afname 1,5 m²



Somfy Amy IO
1-kanaals zender
vierkant



Somfy Amy IO
1-kanaals zender
rond



Somfy Situo IO
1-kanaals
handzender



Somfy Situo IO
5-kanaals
handzender



Somfy Tahoma
Switch app
bediening module



By Michèl ZIP

Zijgeleiders

art. nr. 3896+3897
(2-delige)

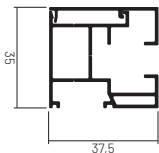

art. nr. 3899+3897
(2-delige contra)

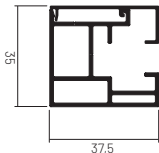

Onderlijsten

Type I - art. nr. 3907
(laag tot max 2800 mm breed)

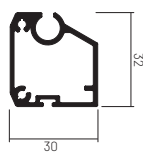

art. nr. 3906
(opdikprofiel)

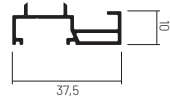

art. nr. 3893+3894
(2-delige tussengeleider)

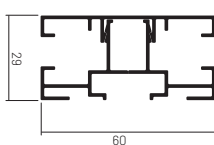

Type II - art. nr. 3908
(hoog)

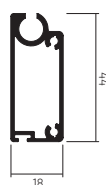

art. nr. 3895
(1-delige)

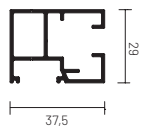

art. nr. 2100 + 3897
(2-delig opgedikt)

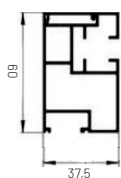

Type III - art. nr. 2277
(Extra verzwaarde onderlijst)

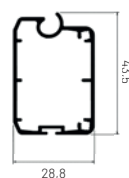

Advies bij
breedte < 1 mtr of
breedte < 1.5 mtr
en hoogte > 2 mtr
en hoogte < 2 mtr

art. nr. 5298+3897
(LHTF geleider)

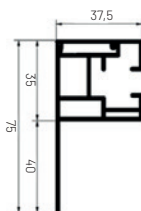

Standaard kleuren omkasting

By Michèl ZIP kast - Afgeschuind

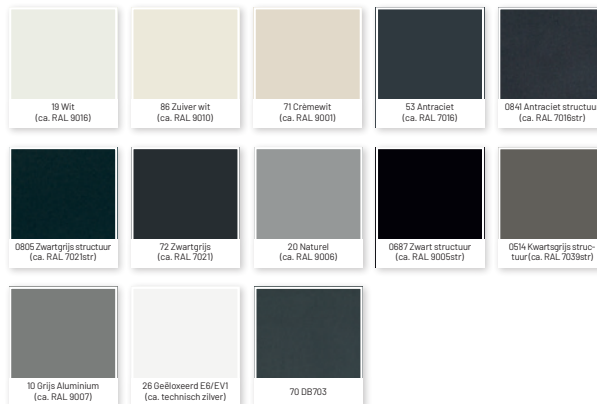

By Michèl ZIP kast - Recht



Standaard kleuren profielen

Hoekprofiel 20x30x2

art. nr. 6022

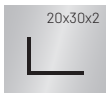

Hoekprofiel 20x70x2

art. nr. 6023



Hoekprofiel 40x40x2

art. nr. 6087



Hoekprofiel 20x40x2



Kokerprofiel 20x40x3

art. nr. 12740

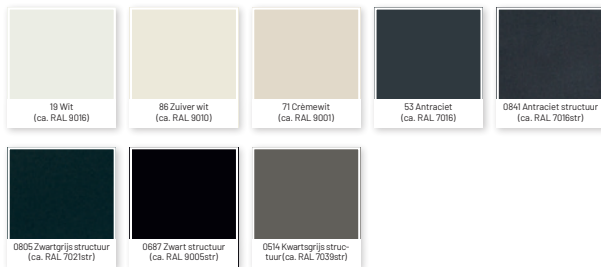

Kokerprofiel 30x40x3



Explosionview Screens

Netto inkooprijks (excl. BTW)

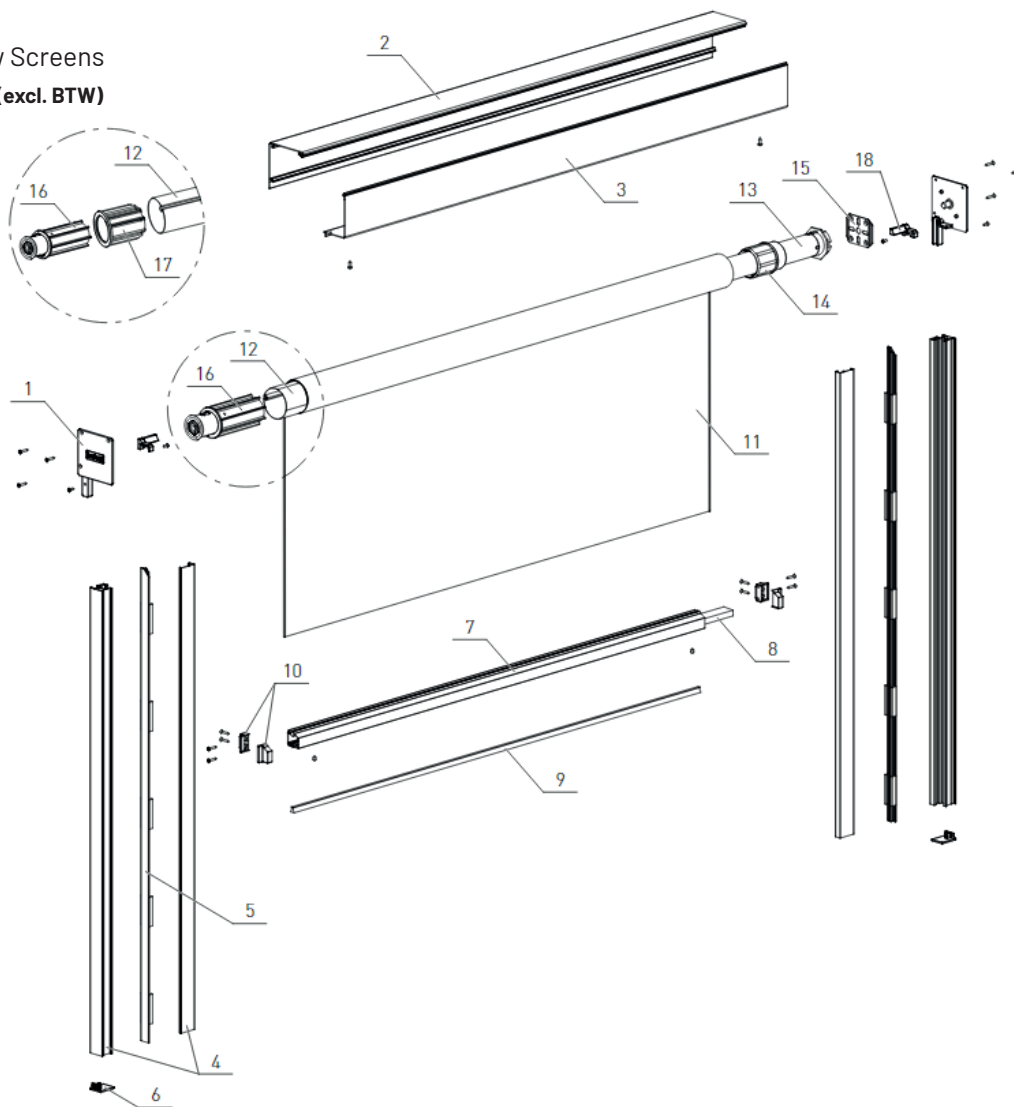

Nr	Artikelnr	Omschrijving	Euro
01	3851-kc	Zijkap FME 90 95	13,7
02	3876-kc	Bovenkap FME 95	25,7
03	3877-kc	Onderkap FME 90 95	15,2
04	3896 + 3897	2-delige zijgeleider	20,0
05	2201-44	Inlage	5,5
06	3911-44	Geleider afsluiting 2-delig	1,7
07	3908-kc	Onderlijst type II	11,0
08	6253067-000	Verzwaringsijzer	15,0
09	1677-00	Borstelinlage onderlijst	0,7
10	3918-44	Onderlijst afsluiting	11,5

Nr	Artikelnr	Omschrijving	Euro
11	-	Screendoek	-
12	6563575-000	Buis 63mm	13,7
13	-	Motor	-
14a	9751014	Meenemer	3,7
14b	3925-44	Adapter	3,7
15	3940-000	Motorsteun	5,2
16	2217-44	Walzenkapsel	6,3
17	3922-44	Adapter walzenkapsel	3,7
18	3945-44	Aanslag onderlijst	2,1
-	3906-kc	Uitvalprofiel 12mm	11,7



Kabeluitgang screens

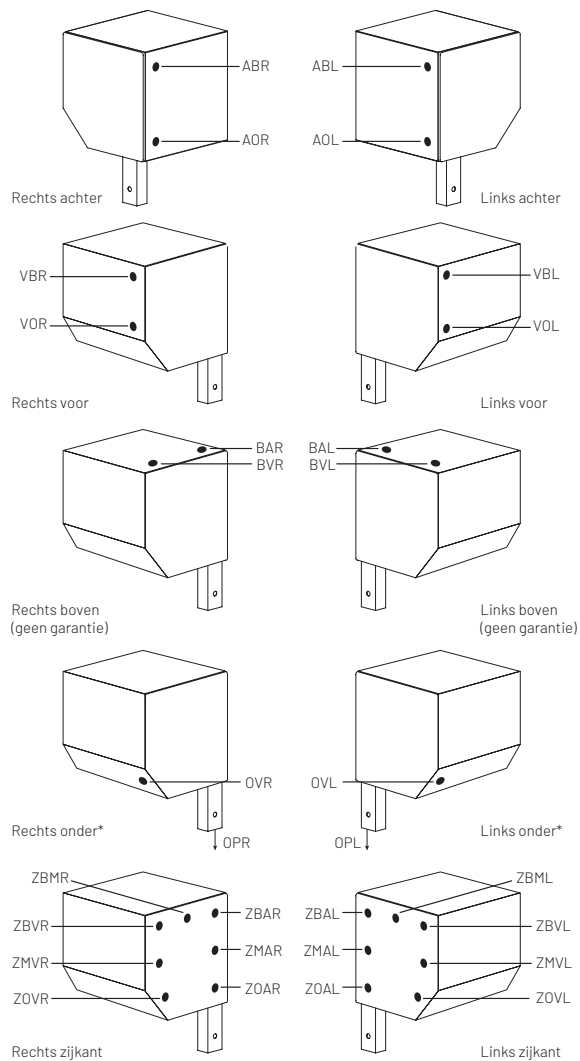

GDL = Geen Doorvoer Links
GDR = Geen Doorvoer Rechts

* Geen garantie op Inwateren

Montage-instructies Solar producten

!!! Opmerking over uitlijnen !!!

Bij het monteren en uitlijnen van een systeem met zonne-energie is het raadzaam de volgende punten in acht te nemen, opdat het systeem goed functioneert:

- Het zonnepaneel mag zich niet permanent in de schaduw bevinden
- Er moet directe zonnestraling mogelijk zijn
- Alleen diffuus daglicht is onvoldoende
- Montage van het systeem op het noorden wordt afgeraden
- Bij montage moet rekening worden gehouden worden met de seizoensgebonden verschillen in de stand van de zon



Garantieverklaring 7 jaar modellenreeks

1. By Michèl B.V. staat garant voor de kwaliteit van de geleverde producten gedurende een periode van 7 jaar vanaf de leveringsdatum met uitzondering van de modellen buiten de RS100IO/MAESTRIAIO/RS100IOSOLAR waarop een garantie van 5 jaar van toepassing is.

Op het doek, het lakwerk en de elektrische onderdelen gelden de garantievoorwaarden van de respectievelijke fabrikanten. Een herstelling onder waarborg leidt nooit tot een verlenging van de garantieperiode.

Bovenstaande geldt uitsluitend voor particulier gebruik van de producten, voor projecten/zakelijke toepassing geldt ten alle tijden een garantietermijn van 2 jaar.

2. By Michèl B.V. is niet verantwoordelijk voor schade veroorzaakt door ondeskundig of onprofessioneel gebruik, waaronder aanhoudend gebruik van de producten ondanks meldingen van gebreken, fouten of storingen, onjuiste montage of ingebruikname door de dealer of derden. Ook zijn schade als gevolg van normale slijtage, onjuist of onzorgvuldig gebruik, en met name de gevolgen van onbevoegde wijzigingen of reparaties door de dealer of derden, uitgesloten van de garantie. Zelf uitgevoerde aanpassingen, reparaties of modificaties door de dealer doen de garantie teniet.

3. By Michèl B.V. is evenmin aansprakelijk voor schade aan muren, plafonds en andere elementen waaraan het product is bevestigd.

4. Veranderingen in het uiterlijk of de functie van het geleverde product die het gevolg zijn van normale slijtage, worden niet beschouwd als defecten. Evenmin vallen vervuiling van bekledingsstof door gebruik, vlekken veroorzaakt door plooiën in de stof, visgraateffect van de stof door een toename van de dikte in bepaalde gebieden, en rek en vervorming van de zijranden en bekledingsstof door intensief gebruik onder de garantie. Schade aan de elektrische aandrijving als gevolg van overmatig gebruik, schommelingen in de netspanning, te hoge of verkeerde spanning, elektrische ontladingen, harde wind, stoten, vocht, vloeistoffen, chemicaliën, reinigingsmiddelen en andere stoffen waaraan de gebruiker de producten blootstelt in strijd met de gebruiksaanwijzing. Schade door blootstelling aan schadelijke atmosferische omstandigheden ten gevolge van industrie of aan hoog zoutgehalte zijn eveneens uitgesloten van garantie.

5. Bij gekleurde aluminium onderdelen is enige variatie in tint tussen individuele partijen toegestaan. Geringe afwijkingen van de profielen ten opzichte van elkaar en de onderlinge afstanden zijn toegestaan als gevolg van knik door temperatuurschommelingen of langdurige belasting, zoals sneeuw. Temperatuurverschillen kunnen dauw op de profielen, stof en condensatie op het product veroorzaken, maar deze verschijnselen worden niet beschouwd als productgebreken. Bij zeer harde wind en hevige regenval bestaat het risico dat regenwater tussen de cassette en de geleiders komt, wat kan leiden tot lekkage aan de binnenkant van de zonwering.

6. By Michèl B.V. volgt strikt de aanbevelingen van de onderdelenfabrikanten met betrekking tot de toepassing, montage en functionaliteit van het assortiment tijdens de orderverwerking.

7. By Michèl B.V. is niet verantwoordelijk voor toevallige gebeurtenissen die van invloed kunnen zijn op het product, waaronder extreme weersomstandigheden. Bovendien is de fabrikant niet aansprakelijk voor elektromagnetische interferentie, elektronische ontladingen en stroompieken.

8. By Michèl B.V. is niet verantwoordelijk voor de kosten van het demonteren of herplaatsen van het defecte onderdeel of de zonwering en de daaruit voortvloeiende schade of daaraan verbonden verplaatsingskosten. Deze vallen niet onder de garantie. Gedurende de 7 jaar is de garantie beperkt tot de vervanging van defecte materialen of onderdelen, maar vallen demontage, assemblage, herinstallatie en transportkosten buiten de garantie eveneens als hulpmiddelen t.b.v. montage, zoals hoogwerker, steiger of hangbak.

Bij een defect kan het product naar By Michèl worden teruggestuurd. Zij zorgen voor een snelle inspectie, reparatie en retourzending, gevolgd door een nieuwe levering.

9. By Michèl kan niet aansprakelijk worden gesteld voor lege accu's of het handhaven van de accumulatie bij solar producten. De locatie waar het paneel wordt geplaatst, moet voldoende licht genereren om de accu op niveau te houden.

Gebruiksbeperkingen Somfy RS100 Solar IO

Uit metingen van het energieverbruik en validatie van de technische gegevens voor het zonnepaneel en de batterij blijkt dat het gebruik van de RS100 Solar IO 10/15/20 Nm in zipscreen-elementen mogelijk is onder de volgende gebruiksomstandigheden en met de volgende beperkingen:

- De voor rolluiken verwachte autonomie is bij gebruik in zipscreen-elementen beperkt: 2 cycli/dag van (februari - oktober), 1 cyclus/dag tijdens het winterseizoen (november-januari)
- Er dient rekening gehouden te worden met verschillende aandrijfsnelheden: De in de aandrijving RS100 Solar IO geïntegreerde bescherming om de levensduur van de batterij te waarborgen, regelt de snelheid van de aandrijving in de richting OMHOOG volgens het schermgewicht en een lage buitentemperatuur. Dit resulteert in een standaard snelheid van bijvoorbeeld 20 rpm bij een 20Nm-aandrijving voor screens met een grootte tot circa 12 m² (bijvoorbeeld tot 3 m hoog en 4 m breed), en in een gereduceerde snelheid in opwaartse richting tussen 12 rpm en 9 rpm voor grotere schermen (bijvoorbeeld tot 3 m hoog en 5 m breed). *Principe: 'Hoe zwaarder het zipscreen, hoe langzamer de aandrijving'.*
- De RS100 Solar IO beschikt bij gebruik in zipscreen-elementen niet over een betrouwbare obstakeldetectie in de richting OMLAAG.
- De RS100 Solar IO heeft geen windbeschermingsfunctie.
- De RS100 Solar IO heeft geen geschikte beveiliging tegen vastvriezen van het zipscreen.
- De RS100 Solar IO heeft bij een automatische bovenste eindpositie een op rolluiken afgestemd uitschakelgedrag: 4 leercycli na de eerste programmering van de eindposities op draaimoment, daarna 56 cycli met stop voor de eindpositie, vervolgens weer 4 correctiecycli op draaimoment en dan weer 56 cycli met stop voor de eindpositie.
- De Somfy Solar app kan in zipscreen-elementen niet worden gebruikt in combinatie met de RS 100 Solar IO.
- De RS100 Solar IO heeft een 'diepe slaapmodus' (draadloze module is uitgeschakeld). Deze functie moet tijdens opslag of transport energie besparen. Deze modus wordt automatisch ingeschakeld als het zonnepaneel 36 uur lang geen helder licht detecteert en geen energie levert. Zodra het zonnepaneel energie levert, wordt deze modus weer uitgeschakeld.
- De terugmelding van de batterijstatus via TaHoma is niet afgestemd op het gebruik van de RS100 Solar IO in zipscreen-elementen. Bij 'oudere' batterijen en lage temperaturen kan de informatie over de nog beschikbare bedrijfstijd (resterend aantal dagen) onjuist zijn. Daardoor is het mogelijk dat een kritieke batterijstatus te laat wordt gemeld.
- In TaHoma wordt de RS100 Solar IO als rolluiktoepassing herkend waardoor het zipscreen-element met de RS100 Solar IO aan de groep 'Rolluiken' wordt toegewezen. Dit kan niet worden aangepast.
- Als de batterij bijna leeg is werkt de RS100 Solar IO op een verlaagde snelheid. Door het hogere energieverbruik in zipscreen-elementen is het mogelijk dat de status 'zwakke batterij' niet wordt herkend en de 'kritieke status' van de batterij snel wordt bereikt.
- EMS2-compatibiliteit
De procedures voor de automatische instelling van eindposities van de RS100 Solar IO kunnen niet in het zipscreen-element worden gebruikt.



Metaalunievoorwaarden

Algemene leveringsvoorwaarden uitgegeven door Koninklijke Metaalunie, gedeponeerd ter griffie van de rechtbank Rotterdam.

Artikel 1: Toepasselijkheid

1.1. Het Metaalunieblad dat deze voorwaarden gebruikt wordt aangeduid als opdrachtnemer. De wederpartij wordt aangeduid als opdrachtgever. 1.2. Deze voorwaarden zijn van toepassing op alle aanbestedingen die een Metaalunieblad doet, op alle overeenkomsten die hij sluit en op alle overeenkomsten die hieruit voortvloeien, een en ander voor zover het Metaalunieblad, opdrachtnemer is. 1.3. Bij strijdigheid tussen een bepaling uit de gesloten overeenkomst en deze voorwaarden, gaat de bepaling uit de overeenkomst voor. 1.4. Alleen Metaaluniebladen mogen deze voorwaarden gebruiken.

Artikel 2: Aanbiedingen

2.1. Alle aanbestedingen van opdrachtnemer zijn vrijblijvend en herroepelijk, ook de aanbestedingen waarin een termijn voor de aanvaarding is opgenomen. Opdrachtnemer heeft het recht zijn aanbod te herroepen tot twee werkdagen na de dag dat de aanvaarding hem heeft bereikt. 2.2. De prijzen die opdrachtnemer in de aanbesteding noemt zijn in euros uitgedrukt, exclusief omzetting van andere muntsoorten en andere hellingen en veranderingen. De prijzen zijn zonder exclusief reis-, verblijfs-, verpakings-, opslag- en transportkosten, kosten voor laden, stuwen, lossen en medewerking aan douaneformaliteiten. 2.3. Tenzij anders is bepaald, behoort niet tot de aanbidding: a. grond-, hei-, hak-, breek-, funderings-, metsel-, timmer-, stukadoors-, schilder-, behangers-, herstelwerk of enig ander bouwkundig werk; b. het realiseren van aansluitingen van gas, water, elektriciteit, internet of andere industriële voorzieningen; c. maatregelen ter voorkoming of beperking van schade aan/of diefstal of verlies van of bij de werkplek aanwezige zaken; d. afvoer van materialen, grond, bouwstoffen of afval; e. verticaal en horizontaal transport.

Artikel 3: Geheimhouding

3.1. Alle door of namens opdrachtnemer aan opdrachtgever verstrekte informatie (zoals aanbestedingen, ontwerpen, afbeeldingen, tekeningen en knowhow) van welke aard en in welke vorm dan ook, is vertrouwelijk. Opdrachtgever zal deze informatie alleen voor de uitvoering van de overeenkomst gebruiken. Hij zal de informatie niet openbaar maken of vernieuwing indienen. 3.2. Als opdrachtgever een verplichting uit lid 1 schendt, is hij per overtreding een direct opesbare boete van € 25.000,- verschuldigd. Opdrachtnemer kan deze boete naast schadevergoeding op grond van de wet vorderen. 3.3. Opdrachtgever moet de informatie uit lid 1 op eerste verzoek, binnen een door opdrachtnemer gestelde termijn, naar keuze van opdrachtnemer, retourneren of op een door opdrachtnemer te bepalen wijze vernietigen, zonder in welke vorm dan ook een kopie te mogen behouden. Bij overtreding van deze bepaling is opdrachtgever aansprakelijk en opdrachtnemer een direct opesbare boete van € 1.000,- per dag verschuldigd. Opdrachtnemer kan deze boete vorderen naast schadevergoeding op grond van de wet.

Artikel 4: Adviezen en verstrekte informatie

4.1. Opdrachtgever wordt verzocht om advies en informatie van opdrachtnemer die geen betrekking hebben op de opdracht. 4.2. Als opdrachtnemer aan opdrachtnemer informatie verstrekt, mag opdrachtnemer bij het doen van een aanbidding en de uitvoering van de overeenkomst uitgaan van de juistheid en volledigheid hiervan. 4.3. Opdrachtnemer is niet verplicht om te waarschuwen voor, of zelfstandig onderzoek te doen naar, eventuele onjuistheden in de opdracht, gebreken en ongeschiktheid van zaken afkomstig van opdrachtgever en fouten of gebreken in door opdrachtgever verstrekte plannen, tekeningen, berekeningen, bestellingen of uitvoeringsvoorschriften. 4.4. Opdrachtgever prijkt opdrachtnemer voor elke aanspraak van derden in verband met het gebruik van informatie die door of namens opdrachtgever is verstrekt. Daaronder wordt onder meer verstaan adviezen, instructies, tekeningen, berekeningen, ontwerpen, materialen, merken, monsters en modellen. Opdrachtnemer zal alle schade die opdrachtnemer lijdt vergoeden. Hieronder vallen ook de volledige kosten van verweer.

Artikel 5: Levertijd

5.1. Alle levertijden, waaronder in deze voorwaarden begrepen een leverdatum, -week, -maand, -termijn of uitvoeringsperiode, zijn indicatief. Bij overschrijding daarvan dient opdrachtgever opdrachtnemer te allen tijde in gebreke te stellen. 5.2. De levertijd geldt slechts wanneer opdrachtgever en opdrachtnemer tijdig over alle commerciële en technische details overeenstemming hebben bereikt, alle informatie, waaronder definitieve en opgedeelde tekeningen en de specificaties van de opdrachtnemer, alle door opdrachtgever te verstrekken zaken en alle door opdrachtnemer zijn ontvangen, tijdig de overeengekomen (termijn)betaling is ontvangen en aan de overige voorwaarden voor de uitvoering van de opdracht is voldaan. Als de levertijd niet meer geldt, dan mag opdrachtnemer een nieuwe levertijd bepalen met inachtneming van zijn planning. 5.3. De levertijd geldt niet meer als er sprake is van andere omstandigheden dan opdrachtnemer bekend waren toen hij de levertijd op gaf en die omstandigheden voor rekening en risico van opdrachtgever komen, waaronder wijziging van de opdracht, meer- of minderwerk of opschorting door opdrachtnemer. Als de levertijd niet meer geldt, dan mag opdrachtnemer een nieuwe levertijd bepalen met inachtneming van zijn planning. 5.4. Opdrachtgever moet aan opdrachtnemer alle kosten en schade van opdrachtnemer, die hij maakt of lijdt als gevolg van een wijziging van de levertijd zoals bedoeld in lid 2 en lid 3 vergoeden, zonder dat een ingebrekestelling nodig is. 5.5. Overschrijding van de levertijd geeft opdrachtgever geen recht op schadevergoeding of gehele of gedeeltelijke ontbinding. Opdrachtgever vrijwaart opdrachtnemer voor aanspraken van derden als gevolg van overschrijding van de levertijd.

Artikel 6: Levering en risico-overgang

6.1. Levering vindt plaats op het moment dat opdrachtnemer de zaak op zijn bedrijfslocatie ter beschikking stelt aan opdrachtgever en dat aan hem heeft meegedeeld. De zaak is vanaf dat moment voor risico van opdrachtgever. 6.2. Als opdrachtnemer na het sluiten van de overeenkomst op verzoek van opdrachtgever toch het transport geheel of gedeeltelijk verzorgt of opdrachtgever hierbij behulpzaam is (zoals opslag, laden, verpakken of lossen), dan is dit voor rekening en risico van opdrachtgever. Opdrachtgever kan zich tegen deze risico's verzekeren. 6.3. Als er de levering sprake is van door of namens opdrachtgever uitgevoerd transport en opdrachtnemer moet kunnen beschikken over (vervoers-)documenten die in het bezit zijn van opdrachtgever, moet opdrachtgever die documenten op eerste verzoek en kosteloos aan opdrachtnemer ter beschikking te stellen. 6.4. Als sprake is van inruil en opdrachtgever in afwachting van levering van de nieuwe zaak de in te ruilen zaak onder zich houdt, blijft het risico van de in te ruilen zaak bij opdrachtgever tot het moment dat hij deze in het bezit heeft gesteld van opdrachtnemer. Als opdrachtgever de in te ruilen zaak niet kan leveren in de staat waarin deze was toen de overeenkomst werd gesloten, kan opdrachtnemer de overeenkomst geheel of gedeeltelijk ontbinden.

Artikel 7: Prijswijziging

Opdrachtnemer mag een stijging van kostprijsbepalende factoren, die is opgetreden na het sluiten van de overeenkomst, aan opdrachtgever doorbreken. Opdrachtgever moet de prijsstijging op eerste verzoek van opdrachtnemer voldoen.

Artikel 8: Overmacht

8.1. Als opdrachtnemer niet aan zijn verplichtingen kan voldoen door een omstandigheid die buiten zijn feitelijke macht ligt, kan hem dit niet worden toegerekend en is er sprake van overmacht. Opdrachtnemer is in dat geval niet aansprakelijk voor de schade die opdrachtgever hierdoor lijdt. Opdrachtgever is, behoudens het bepaalde in het vierde lid van dit artikel, ook niet bevoegd de overeenkomst in dat geval geheel of gedeeltelijk te ontbinden. 8.2. Onder de in het eerste lid van dit artikel bedoelde omstandigheden zijn in ieder geval begrepen (burger, woort)losgeswaar, toernamen, oproer, uitbraken van infectieziekten en de daaruit voortvloeiende overheidsmaatregelen of -adviezen, natuurgeweld, extreme weeromstandigheden, import- of handelsbeperkingen, explosie, brand, oorlogschade, sabotage, cybercriminaliteit, verstoring van digitale infrastructuur, storingen in de levering van energie, (gedeeltelijk) verlies, diefstal of verlopen gaan van gereedschappen, materialen of informatie, defecten aan machines, wegblokkades, blokkades van spoor- en vaarwegen of luchthavens, stakingen of veronderbrekingen, personeelstekort en de omstandigheid dat door opdrachtnemer ingeschakelde derden zoals leveranciers, onderaannemers en transporteurs, of andere partijen waarvan opdrachtnemer afhankelijk is, niet of niet tijdig aan hun verplichtingen voldoen. 8.3. Opdrachtnemer heeft het recht de nakoming van zijn verplichtingen op te schorten als hij over overmacht tijdelijk is verhinderd zijn verplichtingen tegenover opdrachtgever na te komen. Als de overmachtsituatie is geëindigd, komt opdrachtnemer zijn verplichtingen na zodra zijn planning het toelaat. 8.4. Indien er sprake is van overmacht en nakoming blijvend onmogelijk is of wordt, dan wel de tijdelijke overmachtsituatie meer dan zes maanden heeft geduurd, is opdrachtnemer bevoegd de overeenkomst met onmiddellijke ingang geheel of gedeeltelijk te ontbinden. Opdrachtgever is in die gevallen bevoegd de overeenkomst met onmiddellijke ingang te ontbinden, maar alleen voor dat deel van de verplichtingen dat nog niet is nagekomen door opdrachtnemer. 8.5. Partijen hebben geen recht op vergoeding van de als gevolg van de overmacht, opschorting of ontbinding in de zin van dit artikel geleden of te lijden schade.

Artikel 9: Meerwerk

Meerwerk wordt berekend op basis van de prijzen die bij opdrachtrenner gelden op het moment dat het meerwerk wordt verricht. Opdrachtgever moet de prijs van het meerwerk op eerste verzoek van opdrachtnemer voldoen.

Artikel 10: Uitvoering van het werk

10.1. Opdrachtgever zorgt ervoor dat opdrachtnemer zijn werkzaamheden veilig, ongestoord, ononderbroken en op het overeengekomen tijdstip kan verrichten. Opdrachtgever zorgt er voor zijn rekening en risico in ieder geval voor dat: a. alle vergunningen, ontheffingen en andere beschikkingen die noodzakelijk zijn om het werk uit te voeren tijdig zijn verkregen. Opdrachtnemer is verplicht op eerste verzoek van opdrachtnemer een afschrift van de hiervoor genoemde beschikkingen aan hem te verstrekken; b. hij opdrachtnemer schriftelijk en tijdig over alle op de locatie geldende (veiligheids-)voorschriften informeert; c. opdrachtnemer bij de uitvoering van zijn werkzaamheden de beschikking krijgt over de benodigde hulpbronnen, werktuigen en voorzieningen (zoals gas, water, elektriciteit, internet, voor eventueel noodzakelijk transport geschikte toegangswegen, hef- en hijskranen, sanitaire voorzieningen en een afsluitbare droge opslagruimte); d. alle werkzaamheden die voor de uitvoering van het werk noodzakelijk zijn en niet tot de overeenkomst behoren tijdig zijn uitgevoerd. 10.2. Opdrachtgever draagt het risico en is aansprakelijk voor schade aan en diefstal of verlies van alle zaken die zich bevinden op of nabij de plaats waar de werkzaamheden worden verricht of op een andere overeengekomen plaats, zoals de geleverde of de te leveren zaak, gereedschappen, voor het werk bestemde materialen of bij de uitvoering van het werk gebruikt materiaal. Dit gaat niet op als opdrachtgever aantoonbaar dat de schade, diefstal of het verlies is veroorzaakt door opdrachtnemer zelf. 10.3. Onverminderd het bepaalde in lid 2 van dit artikel, moet opdrachtgever zich voldoende verzekeren tegen de in dat lid genoemde risico's. Als er sprake is van schade, is opdrachtgever verplicht dit direct bij zijn verzekeraar te melden ter verdere behandeling en afwikkeling.

Artikel 11: Oplevering van het werk

11.1. Het werk wordt als opgeleverd beschouwd als: a. opdrachtgever het werk heeft goedgekeurd; b. het werk in gebreke is genomen. Is een deel van het werk in gebreke genomen, dan wordt dat gedeelte als opgeleverd beschouwd; c. opdrachtnemer schriftelijk aan opdrachtgever heeft meegedeeld dat het werk is voltooid en opdrachtgever niet binnen 14 dagen na de dag van deze mededeling schriftelijk heeft gemeld dat het werk niet is goedgekeurd; d. opdrachtgever het werk niet goedkeurt op grond van kleine gebreken of ontbrekende onderdelen die binnen 30 dagen kunnen worden hersteld of nageleverd en die ingebrekenamen die het werk niet in de weg staan. 11.2. Opdrachtnemer is niet verplicht aan opdrachtgever een dossier in de zin van artikel 7:757a BW te verstrekken met betrekking tot het tot stand gebracht en op te leveren bouwwerk (een overdrachts- of opleverdossier). 11.3. Keurt opdrachtgever het werk niet goed, dan is hij verplicht dit onder opgave van redelijke schriftelijk kenbaar te maken aan opdrachtnemer. Opdrachtgever moet opdrachtnemer in de gelegenheid stellen het werk alsnog op te leveren.

Artikel 12: Aansprakelijkheid

12.1. Als opdrachtnemer uit welke hoofde dan ook aansprakelijk is, is de aansprakelijkheid te allen tijde beperkt zoals in dit hierna volgende artikelleden bepaald. 12.2. Als opdrachtnemer enige deel of ten behoeve van hem gesloten verzekering heeft die dekking biedt, is de verplichting van opdrachtnemer tot het vergoeden van schade beperkt tot het bedrag dat in het betreffende geval onder deze verzekering wordt uitbetaald. 12.3. Als opdrachtnemer geen verzekering als bedoeld in het vorige artikel lid heeft of onder een dergelijke verzekering om wat voor reden dan ook geen bedrag wordt uitbetaald, is de verplichting tot het vergoeden van schade beperkt tot maximaal 15% van de opdrachtsom (exclusief btw). Als de overeenkomst bestaat uit meerdere afleveringen, is deze verplichting beperkt tot maximaal 15% (exclusief btw) van de opdrachtsom van het onderdeel of de aflevering in verband waarmee de aansprakelijkheid van opdrachtnemer is ontstaan. In geval van een duurovereenkomst is de verplichting tot het vergoeden van schade beperkt tot maximaal 15% (exclusief btw) van de opdrachtsom of de laatste twaalf maanden voorafgaand aan de schadeveroorzakende gebeurtenis. 12.4. Niet voor vergoeding in aanmerking komen: a. gevolgsschade. Onder gevolgsschade wordt onder meer verstaan: stagnatieschade, product/verlies, gedeelde winst, gemiste besparingen en subsidies, belastingvrijheden, verhoogde kosten van opdrachtnemer, interne kosten van opdrachtnemer, verminderde goodwill en reputatieschade, boetes, schade als gevolg van aansprakelijkheid van opdrachtgever tegenover derden, schade in verband met beschadiging, vernietiging of verlies van gegevens of documenten, transportkosten en reis- en verblijfkosten, opslagkosten, kosten voor vervangend materieel en arbeidskrachten en kosten in verband met terugopdrachten; b. opzichtschaade. Onder opzichtschaade wordt verstaan schade die door of tijdens de uitvoering van het werk wordt toegebracht aan zaken waarvan wordt gerekend of aan zaken die zich bevinden in de nabijheid van de plaats waar wordt gewerkt; c. schade aan of van een opdrachtgever of van opdrachtnemer ter beschikking gesteld materieel; d. schade veroorzaakt door opzet of bewuste roekeloosheid van hulpbronnen of niet leidende/ondergeschikten van opdrachtnemer; e. schade aan door of namens opdrachtgever aangeleverd materiaal, onder meer als gevolg van een niet deugdelijk uitgevoerde bewerking, montage, assemblage of installatie. Opdrachtgever kan zich indien mogelijk tegen deze schades verzekeren. 12.5. Opdrachtgever vrijwaart opdrachtnemer voor alle aanspraken van derden als gevolg van een gebrek in een product dat door opdrachtgever aan een derde is geleverd en waarvan de door opdrachtnemer geleverde producten of materialen onderdeel uitmaken. Opdrachtgever moet alle door opdrachtnemer in dit verband geleden schade waaronder de volledige kosten van verloop vergoeden. 12.6. Iedere aanspraak tot schadevergoeding van opdrachtgever vervalt door het enkele verkeer van vierentwintig maanden na het ontstaan daarvan, tenzij opdrachtgever voor het verstrijken van die termijn die aanspraak bij de bevoegde rechter aanhangig heeft gemaakt.

Artikel 13: Garantie en overige aanspraken

13.1. Tenzij schriftelijk anders is overeengekomen, staat opdrachtnemer voor een periode van zes maanden na (op) levering in voor de goede uitvoering van de overeengekomen prestatie, zoals in de volgende artikelleden nader is uitgewerkt. 13.2. Als partijen afwijkende garantievoorwaarden zijn overeengekomen, is het bepaalde in dit artikel van toepassing, tenzij en voor zover dit in strijd is met die afwijkende garantievoorwaarden. 13.3. Opdrachtgever moet kosteloos alle medewerking verlenen aan het door of namens opdrachtnemer onderzoeken van een klacht van opdrachtgever over de uitgevoerde prestatie, bij gebreke waarvan alle rechten van opdrachtgever in verband met die klacht komen te vervallen. 13.4. Als opdrachtnemer een klacht over de uitgevoerde prestatie op goede gronden heeft afgegeven, moet opdrachtgever alle in verband met het onderzoeken van de klacht redelijk gemaakte kosten vergoeden. 13.5. Als de overeengekomen prestatie niet deugdelijk is uitgevoerd, zal opdrachtnemer de keuze maken of hij deze alsnog deugdelijk uitvoert, de geleverde zaak geheel of gedeeltelijk vervangt, of opdrachtgever credietreft voor een redelijk deel van de uitvoertocht. 13.6. Als opdrachtnemer ervoor kiest om de prestatie alsnog deugdelijk uit te voeren of de geleverde zaak geheel of gedeeltelijk te vervangen, zal opdrachtgever hem in alle gevallen daartoe de gelegenheid bieden. Opdrachtnemer bepaalt zelf de wijze en het tijdstip van uitvoering. Bestond de overeengekomen prestatie mede uit leverbaar materiaal, dan wordt opdrachtgever aan geleverd materiaal, dan die opdrachtgever voor eigen rekening en risico nieuw materiaal aan te leveren. 13.7. Zaken die door opdrachtnemer worden hersteld of vervangen, moeten door opdrachtgever aan hem worden toegezonden. Het transport, de verzending en de demontage en montage komen voor rekening en risico van opdrachtgever. Daarnaast komen de reis, het verblijf en de reisers voor rekening van opdrachtgever. Opdrachtnemer is bevoegd voor deze kosten zekerheid of vooruitbetaling te verlangen. 13.8. Opdrachtnemer hoeft pas uitvoering te geven aan de garantie als opdrachtgever aan al zijn verplichtingen heeft voldaan. 13.9. a. Geen aansprakelijkheid voor gebreken die het gevolg zijn van: - normale slijtage, - onroepkundig gebruik; - niet of onjuist uitvoerd onderhoud; - installatie, (de)montage, wijziging of reparatie door opdrachtgever of door derden; - gebreken aan of ongeschiktheid van zaken, materialen of hulpmiddelen afkomstig van, of voorgeschreven door opdrachtgever. b. Geen garantie wordt gegeven voor: - geleverde zaken die niet nieuw waren op het moment van levering; - het keuren, repareren en reviseren van zaken; - zaken waarvan fabrieksgarantie is verleden; - zaken die overheden of derden aan opdrachtnemer hebben geleverd. 13.10. De aansprakelijkheid van opdrachtnemer in dit artikel is van overeenkomstige toepassing bij eventuele aanspraken van opdrachtgever op grond van wanprestatie, non-conformiteit of welke andere grondslag dan ook.

Artikel 14: Klachtplicht

14.1. Opdrachtgever kan op een gebrek in de prestatie in ieder geval geen beroep meer doen, als hij hierover niet binnen veertien dagen nadat hij het gebrek heeft ontdekt of redelijkerwijs had behoren te ontdekken, schriftelijk bij opdrachtnemer heeft geklaagd. 14.2. Opdrachtgever moet, op straffe van verval van alle rechten, binnen de betalingstermijn schriftelijk bij opdrachtnemer hebben geklaagd over de factuur. Als de betalingstermijn langer is dan dertig dagen, moet opdrachtgever uiterlijk binnen dertig dagen na factuurdatum schriftelijk hebben geklaagd.

Artikel 15: Niet afgenomen zaken

15.1. Opdrachtgever is verplicht na afloop van de levertijd de zaak die onderwerp is van de overeenkomst op de overeengekomen plaats feitelijk af te nemen. 15.2. Opdrachtgever dient kosteloos alle medewerking te verlenen om opdrachtnemer tot aflevering in staat te stellen. 15.3. Niet afgenomen zaken worden voor rekening en risico van opdrachtgever opgeslagen. 15.4. Bij overtreding van het bepaalde uit lid 1 of 2 van dit artikel is opdrachtgever, nadat

opdrachtnemer hem in gebreke heeft gesteld, aan opdrachtnemer per overtreding een boete verschuldigd van € 250,- per dag met een maximum van € 25.000,-. Deze boete kan naast schadevergoeding op grond van de wet worden gevorderd.

Artikel 16: Betaling

16.1. Betaling wordt gedaan op de plaats van vestiging van opdrachtnemer of op een door opdrachtnemer aan te wijzen rekening. 16.2. Tenzij anders overeengekomen vindt betaling plaats binnen 30 dagen na factuurdatum. 16.3. Als opdrachtgever zijn betalingsverplichting niet nakomt, is hij verplicht om, in plaats van betaling van de overeengekomen prijs, te voldoen aan een verzoek van opdrachtnemer om inbetalinggeving. 16.4. Het recht van opdrachtgever om zijn vorderingen op opdrachtnemer te verrekenen of om de nakoming van zijn verplichtingen op te schorten is uitgesloten, tenzij er sprake is van surseance van betaling of faillissement van opdrachtnemer of de wettelijke schuldsanering op opdrachtnemer van toepassing is. 16.5. Ongeacht of opdrachtnemer de overeengekomen prestatie volledig heeft uitgevoerd, is alles wat opdrachtgever op grond van de overeenkomst aan hem verschuldigd is of zal zijn direct opeisbaar als: a. een betalingstermijn is overschreden; b. opdrachtgever niet voldoet aan zijn verplichtingen uit artikel 15; c. opdrachtgever niet op de voet van artikel 17 van deze voorwaarden op eerste verzoek zekerheid heeft gesteld; d. het faillissement of de surseance van betaling van opdrachtgever is aangevraagd; e. beslag op zaken of vorderingen van opdrachtgever wordt gelegd; f. opdrachtgever (vennootschap) wordt ontbonden of geliquideerd; g. opdrachtgever (natuurlijk persoon) het verzoek doet te worden toegelaten tot de wettelijke schuldsanering, onder curatele wordt gesteld of is overleden. 16.6. Opdrachtgever is bij te late betaling rente over het te betalen bedrag aan opdrachtnemer verschuldigd met ingang van de dag volgend op de dag die is overeengekomen als uiterste dag van betaling tot en met de dag waarop opdrachtgever de betaling heeft voldaan. Als partijen geen uiterste dag van betaling zijn overeengekomen is de rente verschuldigd vanaf 30 dagen na opeisbaarheid. De rente bedraagt 12% per jaar, maar is gelijk aan de wettelijke rente als deze hoger is. Bij de renteberekening wordt een gedeelte van de maand gezien als een volle maand. Telkens na afloop van een jaar wordt het bedrag waarover de rente wordt berekend vermeerderd met de over dat jaar verschuldigde rente. 16.7. Opdrachtnemer is bevoegd zijn schulden aan opdrachtgever te verrekenen met vorderingen van aan opdrachtnemer gelieerde ondernemingen op opdrachtgever. Daarnaast is opdrachtnemer bevoegd zijn vorderingen op opdrachtgever te verrekenen met schulden die aan opdrachtnemer gelieerde ondernemingen hebben aan opdrachtgever. Verder is opdrachtnemer bevoegd zijn schulden aan opdrachtgever te verrekenen met vorderingen op aan opdrachtgever gelieerde ondernemingen. Gelieerde ondernemingen zijn alle ondernemingen die behoren tot dezelfde groep in de zin van artikel 2:24b BW en een deelneming in de zin van artikel 2:24c BW. 16.8. Bij te late betaling is opdrachtgever aan opdrachtnemer alle buitengerechtigde kosten verschuldigd met een minimum van € 75,-. Deze kosten worden berekend over de hoofdsom op basis van de volgende tabel: - over de eerste € 3.000,- 15% - over het meerdere tot € 6.000,- 10% - over het meerdere tot € 15.000,- 8% - over het meerdere tot € 60.000,- 5% - over het meerdere vanaf € 60.000,- 3%. De werkelijk gemaakte buitengerechtigde kosten zijn verschuldigd, als deze hoger zijn dan uit bovenstaande berekening volgt. 16.9. Als opdrachtnemer in een gerechtelijke procedure geheel of grotendeels in het gelijk wordt gesteld, komen alle kosten die hij in verband met deze procedure heeft gemaakt voor rekening van opdrachtgever.

Artikel 17: Zekerheden

17.1. Opdrachtgever is verplicht op eerste verzoek van opdrachtnemer, naar diens oordeel, voldoende zekerheid te verstrekken voor alle betalingen die opdrachtgever op grond van de overeenkomst aan opdrachtnemer verschuldigd is. Als opdrachtgever hier niet binnen de gestelde termijn aan voldoet, raakt hij direct in verzuim. Opdrachtnemer heeft in dat geval het recht de overeenkomst te ontbinden en zijn schade op opdrachtgever te verhalen. 17.2. Opdrachtnemer blijft eigenaar van geleverde zaken zolang opdrachtgever niet heeft voldaan aan zijn verplichtingen uit enige overeenkomst met opdrachtnemer, waaronder vorderingen zoals schade, boete, rente en kosten. 17.3. Als opdrachtgever, nadat de zaken volgens de overeenkomst door opdrachtnemer aan hem zijn geleverd, aan zijn verplichtingen heeft voldaan, herleeft het eigendomsvoorbehoud ten aanzien van deze zaken als opdrachtgever zijn verplichtingen uit een later gesloten overeenkomst niet nakomt. 17.4. Zolang er op geleverde zaken een eigendomsvoorbehoud rust, kan opdrachtgever deze buiten zijn normale bedrijfsuitoefening niet bezwaren of vervreemden. Dit beding heeft goederenrechtelijke werking. 17.5. Nadat opdrachtnemer zijn eigendomsvoorbehoud heeft ingeroepen, mag hij de geleverde zaken terughalen. Opdrachtgever zal daartoe alle medewerking verlenen. 17.6. Bij overtreding van het bepaalde uit lid 5 van dit artikel is opdrachtgever, nadat opdrachtnemer hem in gebreke heeft gesteld, aan opdrachtnemer per overtreding een boete verschuldigd van € 250,- per dag met een maximum van € 25.000,-. Deze boete kan naast schadevergoeding op grond van de wet worden gevorderd. 17.7. Opdrachtnemer heeft op alle zaken die hij van opdrachtgever uit welke hoofde ook onder zich heeft of zal krijgen en voor alle vorderingen die hij op opdrachtgever heeft of mocht krijgen een pandrecht en een retentierecht.

Artikel 18: Rechten van intellectuele eigendom

18.1. Opdrachtnemer wordt aangemerkt als respectievelijk maker, ontwerper, bedenker of uitvinder van de in het kader van de overeenkomst tot stand gebrachte werken, modellen, tekens of uitvindingen. Opdrachtnemer heeft het exclusieve recht een octrooi, merk of model aan te vragen. 18.2. Opdrachtnemer draagt bij de uitvoering van de overeenkomst geen intellectuele eigendomsrechten over aan opdrachtgever. 18.3. Indien de door opdrachtnemer te leveren prestatie (mede) bestaat uit de levering van computerprogrammatuur, wordt de broncode niet aan opdrachtgever overgedragen. Opdrachtgever verkrijgt uitsluitend ten behoeve van het normaal gebruik en behoorlijke werking van de zaak een niet-exclusieve, wereldwijde en eeuwigdurende gebruikerslicentie op de computerprogrammatuur. 18.4. Het is opdrachtgever niet toegestaan om de licentie over te dragen of om een sub-licentie af te geven. Deze bepaling heeft goederenrechtelijke werking. Slechts bij doorverkoop van de zaak in verband waarmee opdrachtnemer de computerprogrammatuur heeft geleverd, gaat de licentie over op de verkrijger van de zaak onder dezelfde voorwaarden en beperkingen als in dit artikel is opgenomen, op voorwaarde dat de koper van de zaak deze voorwaarden schriftelijk heeft aanvaard. 18.5. Opdrachtnemer is niet aansprakelijk voor schade die opdrachtgever lijdt als gevolg van een inbreuk op intellectuele eigendomsrechten van derden. 18.6. Opdrachtgever vrijwaart opdrachtnemer voor elke aanspraak van derden met betrekking tot een inbreuk op intellectuele eigendomsrechten.

Artikel 19: Overdracht van rechten of verplichtingen

Opdrachtgever kan rechten of verplichtingen uit hoofde van enig artikel uit deze algemene voorwaarden of de onderliggende overeenkomst(en) niet overdragen of verpanden, behoudens voorafgaande schriftelijke toestemming van opdrachtnemer. Dit beding heeft goederenrechtelijke werking.

Artikel 20: Opzeggen of annuleren van de overeenkomst

20.1. Opdrachtgever is niet bevoegd de overeenkomst geheel of gedeeltelijk op te zeggen of te annuleren. 20.2. Opdrachtnemer kan met een verzoek tot beëindiging van de overeenkomst instemmen. Opdrachtgever is in dat geval een vergoeding van minimaal 20% van de overeengekomen of begrote prijs verschuldigd. Opdrachtnemer is bevoegd een hogere vergoeding te verlangen of nadere voorwaarden te stellen aan zijn instemming.

Artikel 21: Toepasselijk recht en bevoegde rechter

21.1. Het Nederlands recht is van toepassing. Het Weens koopverdrag (C.I.S.G.) of enige andere internationale regeling waarvan uitsluiting is toegestaan, is niet van toepassing. 21.2. De Nederlandse burgerlijke rechter die bevoegd is in de vestigingsplaats van opdrachtnemer neemt exclusief kennis van geschillen die voortvloeien uit de overeenkomst of daarmee verband houden.

