



# Insektenschutz

Für ein angenehmes Wohnen



Video

# Ihr Insektenschutz für mehr Wohnqualität

Fast unsichtbar, superfein und doch langlebig, hält das Insektenschutzgewebe unerwünschte Insekten aus ihren Räumen fern. Gleichzeitig ist es licht- und luftdurchlässig und sorgt so für ein angenehmes Wohlfühl ohne unerwünschte Insekten.



2 |

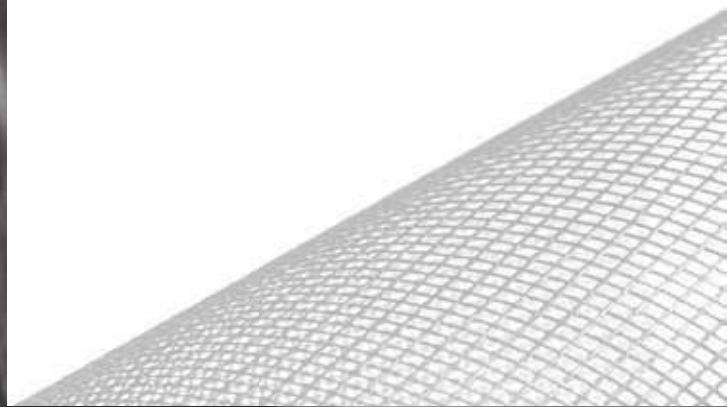



### Produktvorteile unseres Insektenschutzes

- Ausgefeilte Technik (Eckpunkte mit Aluminiumwinkel verstärkt).
- Höchste Qualität.
- Massanfertigung.
- Unglaublich langlebig.
- Gewebe für sämtliche Anwendungen (UltraView, AntiPoll, PetScreen...).
- Einfache Montage und Bedienung.
- Das AntiPoll-Gewebe schützt Sie vor Pollen und anderen Luftverschmutzungen.

# Insektenschutz Clip-Spannrahmen

Die ideale Lösung für Kunststofffenster. Der Clip-Spannrahmen wird einfach von innen in den Fensterrahmen gedrückt. Schnell und einfach zu installieren. Dank der patentierten Schnapp-technik passt er sich dem Fensterrahmen perfekt an.



Ohne Bohren und Schrauben

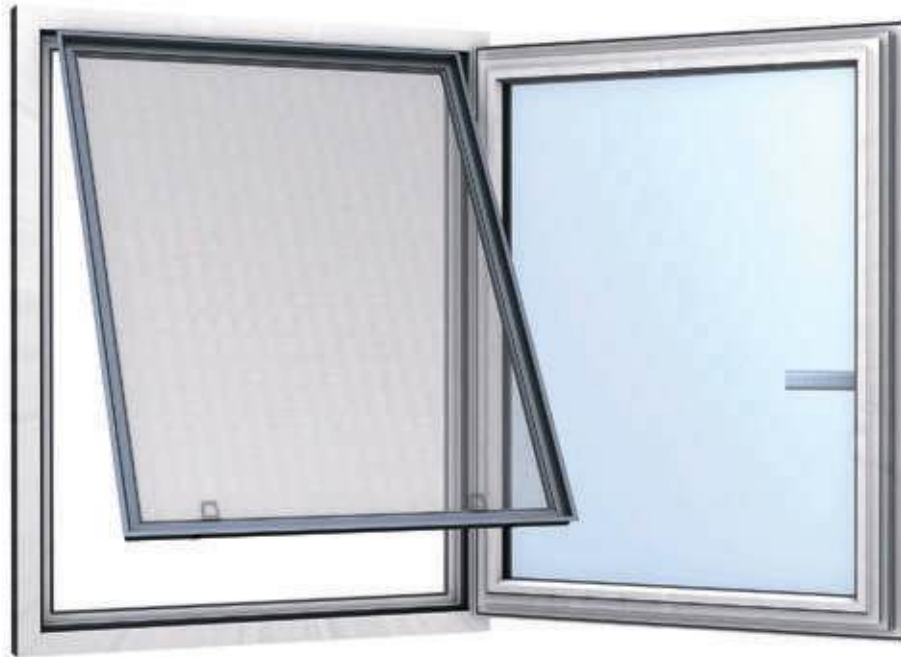

4 |

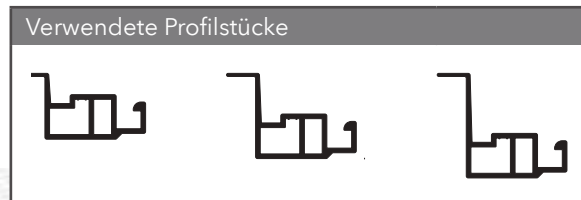

## Variante SR1

Für ein- und zweiflügelige Kunststofffenster über beide Rahmen. (Ausladung der Mittelsprosse und der Zierleisten des Fensterflügels beachten).

## Andere Varianten SR5 / SR6

Speziellösung bei Kunststoff-Stulpfenstern und engen Platzverhältnissen. Mit Dichtungsbürste, seitlich, auf Mittelsprosse. Verschiedene Formvarianten für andere Arten von Fenstern.

## Variante SR2

Bei Kunststoff-Stulpfenstern auf den erstöffnenden Flügel. Mit Dichtungsbürste, frontseitig, auf die Mittelsprosse.

## Masse in mm

Breite 300 - 1900 mm

Höhe 300 - 2400 mm

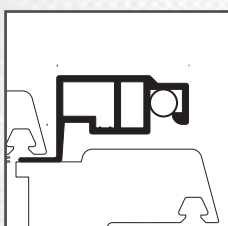

SR1

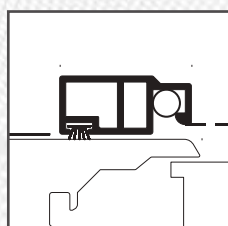

SR2

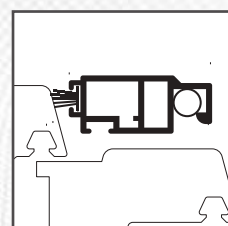

SR5

Mehrere  
Profiltiefen verfügbar.



### Ideale Lösung für Kunststofffenster

- Einfacher Ein- und Ausbau.
- Rahmenneigung von mind. 10°.
- Passt sich dem Fensterrahmen von innen an.
- Kann auch in denkmalgeschützten Gebäuden verwendet werden.
- Leichte Reinigung.
- Schlankes Design.
- Ohne Bohren und Schrauben.

# Spannrahmen

Holz- und Metallfenster gibt es in unzähligen Formen und Ausführungen. Der Spannrahmen mit Einhängewinkel passt sich optimal an und bietet individuelle Lösungen. Er lässt sich mühelos von aussen in jeden Fensterrahmen einhängen.



Ohne Bohren und Schrauben



6 |

Verwendete Profilstücke



## Variante SR1

Typ 1330SR bei ein- und zweiflügeligen Fenstern mit umlaufend gleicher Rahmenstärke. Typ 1141SR bei Fenstern mit Überstand und engen Platzverhältnissen.

## Varianten SR3 / SR4

Bei ein- und zweiflügeligen Fenstern mit schmalen oder flächenversetztem Wetterschenkel.

## Masse in mm

Breite 300 - 1900

Höhe 300 - 2400

## Variante SR2

Bei Stulpfenstern auf den erstöffnenden Flügel. Mit Dichtungsbürste, frontseitig, auf die Mittelsprosse.

## Varianten SR5 / SR6 und SR\*-S1 / SR\*-S2

SR5/SR6 bei Storenlaufschienen, die ins Rahmenlicht ragen. Variante SR\*-S1 mit frontseitiger Bürste nach oben oder unten. Variante SR\*-S2 mit seitlicher Bürste an der Wand.

## Für Holz-, Kunststoff- oder Aluminiumfenster

- Passt sich an sämtliche Fensterformen an.
- Besonders stabil und langlebig.
- Keine Vibrationen am Rahmen.
- Ohne Montagespuren am Fensterrahmen.
- Äusserst windbelastbar.
- Diskretes Design dank transparenten Griffapplikationen.
- Ohne Bohren und Schrauben.



### Sonderform

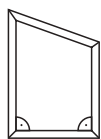

SF 1



SF 2

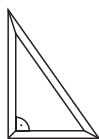

SF 3

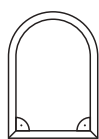

SF 4

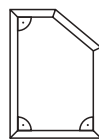

SF 5

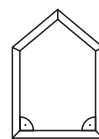

SF 6

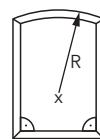

SF 7

ANDERE FORMEN AUF ANFRAGE

Kassette 4451 Federzug

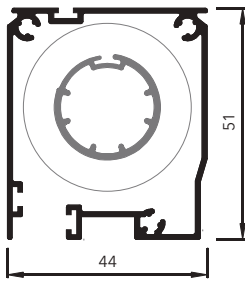

Kassette 3145 Federzug

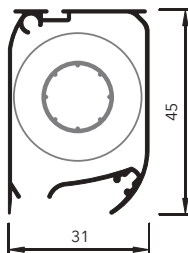

Kassette 4151 Kettenzug

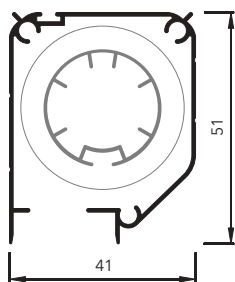

Die variable Lösung für kleine und grosse Fenster

- Einfache und bequeme Bedienung.
- Leise, dank Federbremse für ein langsames hochfahren.
- Auch für Dachfenster geeignet.
- Auch mit Kettenzug möglich.

**Masse in mm**, abhängig von gewähltem Modell und Variante

**Modell 4451 Federzug**

Breite 500-2400, Höhe 1700  
Breite 800-2000, Höhe 2400  
Breite 1000-1600, Höhe 2600

**Modell 3145 Federzug**

Breite 500-1800, Höhe 1700

**Modell 4151 Kettenzug**

Breite 500-2000, Höhe 1700  
Breite 800-2000, Höhe 2400

# Fensterrollos

Ein flexibler Insektenschutz, der sich Ihren Bedürfnissen anpasst.

Wenn Sie den Insektenschutz nicht benötigen, lassen Sie ihn mit einer einfachen Handbewegung im Rollokasten verschwinden. Fensterrollos lassen sich nach Ihren Wünschen einfach und komfortabel bedienen.

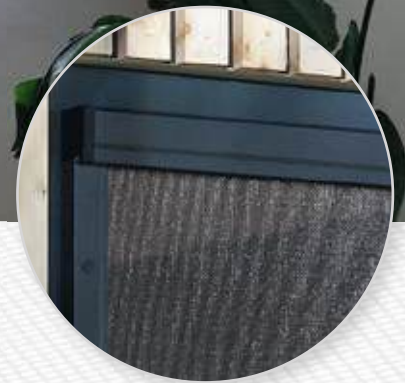

Kassette



Federzug mit Bremse und Zugschnur für ein langsames hochfahren.

## Rollovariante 4451 mit Federzug /

### Rollovariante 3145 kleine Kassette mit Federzug

- Geeignet für Front- oder Leibunsmontage auf sämtlichen Untergründen.
- Befestigung selbsttragend über seitliche Führungsschienen.
- Wahlweise Kastenbefestigung mit Clips.
- Dachfensterlösung vorhanden.

## Rollovariante 4151 mit Kettenzug

KR6 - KR7: Kastenbefestigung mit Clips in den Sturz.

# Elektrorollos

Elektrorollos sind auf Knopfdruck einsatzbereit und eignen sich für Flächen bis vier Meter Breite und drei Meter Höhe. Und das Beste daran: Genauso schnell wie der Insektenschutz da ist, verschwindet er auch wieder.



10 |

## Antriebsvarianten

**M1** Elektroantrieb 230 V, Elero RolTop 90 U/Min. Schnellläufer

**M2** Funk-Antrieb 230 V, Elero RolTop 90 U/Min. Schnellläufer

**M3** Elektroantrieb 230 V, Elero RolTop 138 U/Min. Super-Schnellläufer

**M4** Funk-Antrieb 230 V, Elero RolTop 138 U/Min. Super-Schnellläufer

**Masse in mm**, abhängig von gewählter Variante

Breite 600 - 2800                      2801 - 4000

Höhe 500 - 3000                      500 - 2800

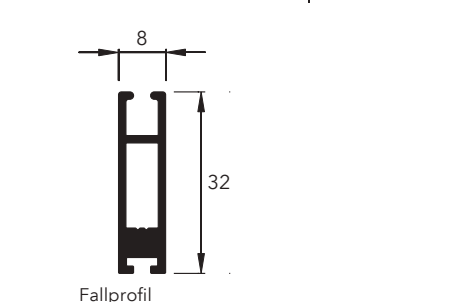
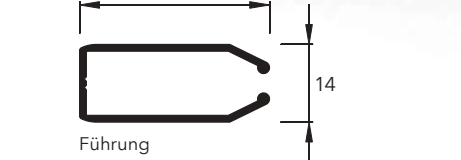
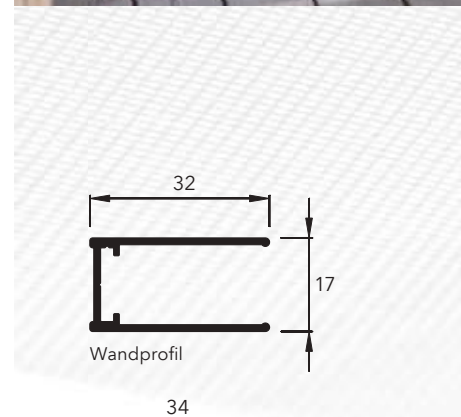



## Kassette Elektrorollo

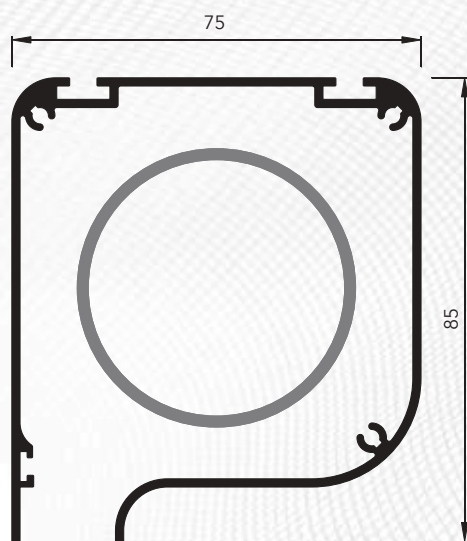

# Plissee-Türen

Bei den Plissee-Türen wird der Insektenschutz wie bei einem Akkordeon zusammengefasst. Die Plissee-Tür ist deshalb sehr leicht zu bedienen und benötigt nur wenig Platz (Tiefe 22 mm).

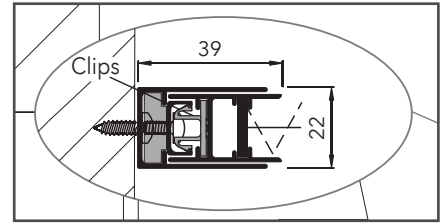
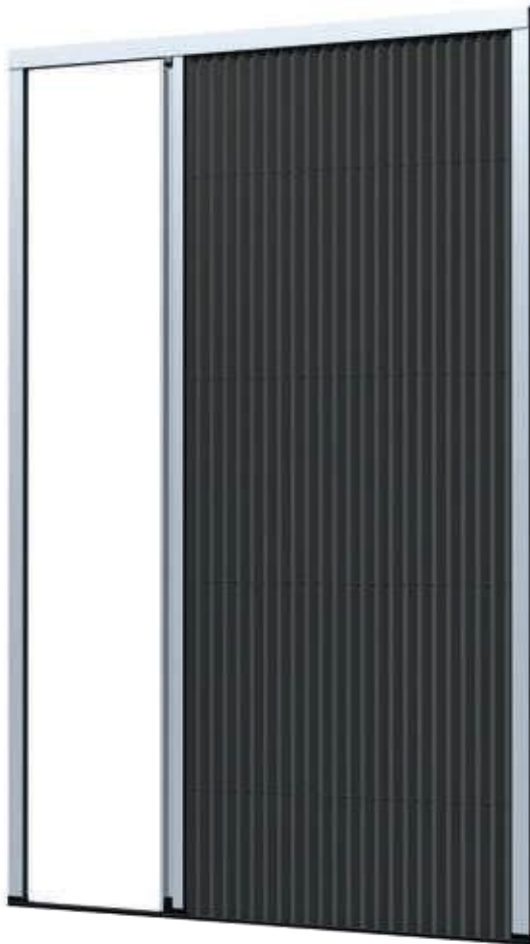

Leibungsmontage

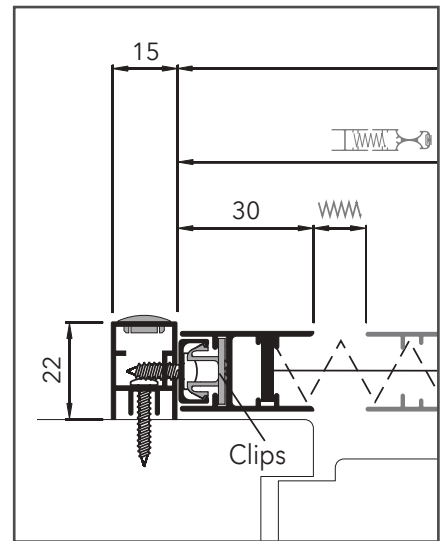

Frontmontage

12 |

**Leises Modell für Türen mit engen Platzverhältnissen.**

## Geprüft und bereit zur Montage

Vormontage mit Bestellmassen in Testumgebung, Einstellung der Schnurspannung und gründliche Funktionskontrolle. Die Plissee-Türen werden einbaufertig geliefert. Alles in MHZ-Qualität.

## Masse in mm

### Variante einteilig TP1/TP3

Breite 700-3000, Höhe 3000

### Variante zweiteilig TP2

Breite 700-4400, Höhe 3000

## Varianten TP1 / TP2 / TP3

Ein- oder zweiteilige Plissee-Türen für die Montage in Holzleibungen, mit Isolation oder an Vorderseite. Schräge Stürze müssen ausgeglichen werden.

Zum Ausgleichen von schrägen Wetterbänken stehen Ihnen Schrägprofile mit 3°, 6° und 9° zur Verfügung.

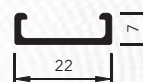
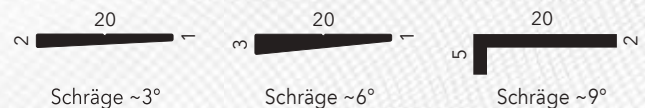

Bodenprofil



Bodenprofil schräg 6°



Griffleiste Plissee-Tür



Polypropylen-Plissee-Gewebe



Bodenprofil

### Platzsparende Lösung

- Ideal bei engen Platzverhältnissen.
- Einfache und leise Bedienung.
- Horizontal verschiebbar.
- Die Montage der Aluminium-Profile (seitliche Laufschiene und Oberschiene) erfolgt durch zuvor angebrachte Clips.

# Drehtüren

Filigraner Insektenschutz bei sehr engen Platzverhältnissen. Die Flügeltür überzeugt durch ihr formschönes und schlichtes Design. Dank schmalen Profilstücken kann sie auch zwischen Scheibe und Rollläden montiert werden.



Der untere Trittschutz sorgt für eine hohe Stabilität und ermöglicht das Öffnen und Schliessen mit dem Fuss.



14 |

## Varianten DT1 / DT2 und DT7 / DT8

Einteilige Flügeltür für die Montage direkt auf den Fenster- oder Türrahmen. Die Varianten DT7/DT8 sind auch bei Fenstern mit Überstand und Türen möglich.

## Varianten DT3 / DT4 / DT5

Ein- und zweiflügelige Türen mit Montagerahmen für die Montage in Holz-, Isolations- oder Mauerleibungen oder für eine Frontmontage.

## Türschliesser und Trittschutz

Optional können ein Türschliesser sowie ein Trittschutz eingebaut werden. Besonders in Kombination erhöhen sie den Komfort erheblich.

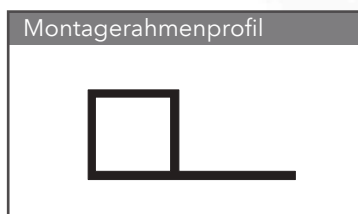

## Haustierklappe

Der Einbau von Katzen- oder Hundeklappen ist möglich und erfolgt auf der Scharnierseite in Kombination mit Fiberglasgewebe (PetScreen). Es stehen vier Größen zur Auswahl.

### Masse Haustierklappe

Haustierklappe Flap-S	130 x 230 mm
Haustierklappe Flap-M	210 x 330 mm
Haustierklappe Flap-L	260 x 430 mm
Haustierklappe Flap-XL	350 x 620 mm

**Masse in mm, abhängig von gewählter Variante**

### Einteilige Flügeltür

Breite 500 - 1300  
Höhe 500 - 2500

### Zweiteilige Flügeltür

Breite 1000 - 2600  
Höhe 500 - 2500

Auch bei engen Platzverhältnissen geeignet

- Schmale Profilstücke für den Einbau zwischen Tür und Rollläden.
- Einfache Bedienung.
- Leises Schliessen.
- Auch mit Trittschutz möglich.

| 15



Verstellbares Bürstenprofil unten

# Pendeltüren

Die Pendeltür lässt sich nach innen und aussen öffnen, so haben Sie stets beide Hände frei.



Der untere Trittschutz bietet eine optimale Stabilität. Sie ermöglicht auch das Öffnen mit dem Fuss und bietet Ihnen so mehr Bewegungsfreiheit.



**Masse in mm, abhängig von gewählter Variante**

**Einteilige Flügeltür**

Breite 500 - 1300

Höhe 1900 - 2500

**Zweiteilige Flügeltür**

Breite 1000 - 2600

Höhe 1900 - 2500

## Varianten PT1 und PT3

Ein- oder zweiteilige Pendeltüren mit Montagerahmen für die Montage direkt auf den Fenster- oder Türrahmen. Flügel muss nach innen und aussen schwingen können.

### Trittschutz

Optional kann ein Trittschutz verbaut werden. Der Trittschutz erhöht den Komfort massgeblich und schützt zudem auch das Gewebe.

## Varianten PT2 und PT4

Ein- oder zweiteilige Pendeltüren mit Rahmen mit Flansch für die Montage in den Rahmen von Türen mit Überstand.

Haustierklappe möglich.

## Varianten PT1-S2 / PT2-S2 und PT3-S2

Adapterprofil für unteren Abschluss (optional).

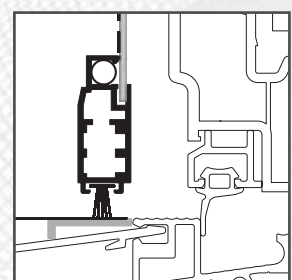
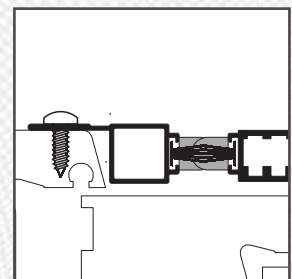
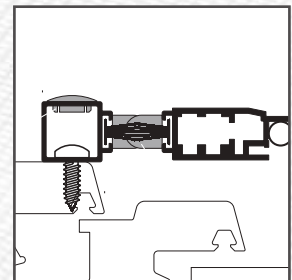

## Verwendete Profilstücke



Griffsprosse



Auch mit Trittschutz möglich



Türschliesser

### Praktisches Öffnen von beiden Seiten

- Hoher Komfort.
- Öffnet sanft in beide Richtungen.
- Schliesst selbständig und passgenau.
- Auch mit Trittschutz möglich.
- Barrierefreier Zugang.

# Schiebetüren

Der ideale Insektenschutz für grossflächige Durchgänge. Die Schiebetüren in schlankem Design bieten höchsten Bedienkomfort und bemerkenswerte Stabilität.



18 |



Antriebseinheit mit Bremse



Profilstück Griffapplikation



Gewebeschutzplatte



Schiebeelement durch Spezial-Mitnehmer gesichert



### Für grossflächige Durchgänge

- Bewegliche Schiebetür.
- Mehrere Schiebeeinheiten möglich.
- Perfekte Stabilität.
- Leises fahren dank Rollen auf Schienen.

| 19

#### Varianten ST1/ST2/ST3 (einteilig und eingleisig)

Geeignet bei Schiebetüren, Drehrahmen mit Festverglasung sowie bei Stulptüren vor dem ersten Flügel. Die Schieberichtung muss dabei frei sein.

#### Varianten ST4/ST5/ST6 (zweiteilig und eingleisig)

Geeignet für zweiteilige Schiebetüren sowie bei zweiflügeligen Balkontüren mit je einer seitlichen Festverglasung. Die Schieberichtung muss dabei frei sein.

#### Varianten ST7/ST9/ST11 (mehrteilig und mehrgleisig)

Für die Montage in Mauerleibungen und die Nische von Schiebetüren. Besonders auch dort, wo Behangführungen den Schiebeweg versperren.

#### Sprosse

Für mehr Stabilität empfehlen wir eine Mittelsprosse.

Haustierklappe möglich.

#### Masse in mm, abhängig von gewählter Variante

##### Einteiliger Flügel

Breite 500 - 2000

Höhe 500 - 2400

##### Zweiteiliger Flügel

Breite 1000 - 4000

Höhe 500 - 2400

##### Dreiteiliger Flügel

Breite 1500 - 6000

Höhe 500 - 2400

##### Vierteiliger Flügel

Breite 2000 - 8000

Höhe 500 - 2400

# Lichtschachtabdeckung

Haben Sie genug von Laub und Insekten in Ihrem Kellerschacht? Eine Lichtschachtabdeckung erlöst Sie ein für alle Mal vom mühsamen Reinigen Ihres Kellerschachtes.

Lieferumfang Lichtschachtabdeckung ohne Gitterrost.

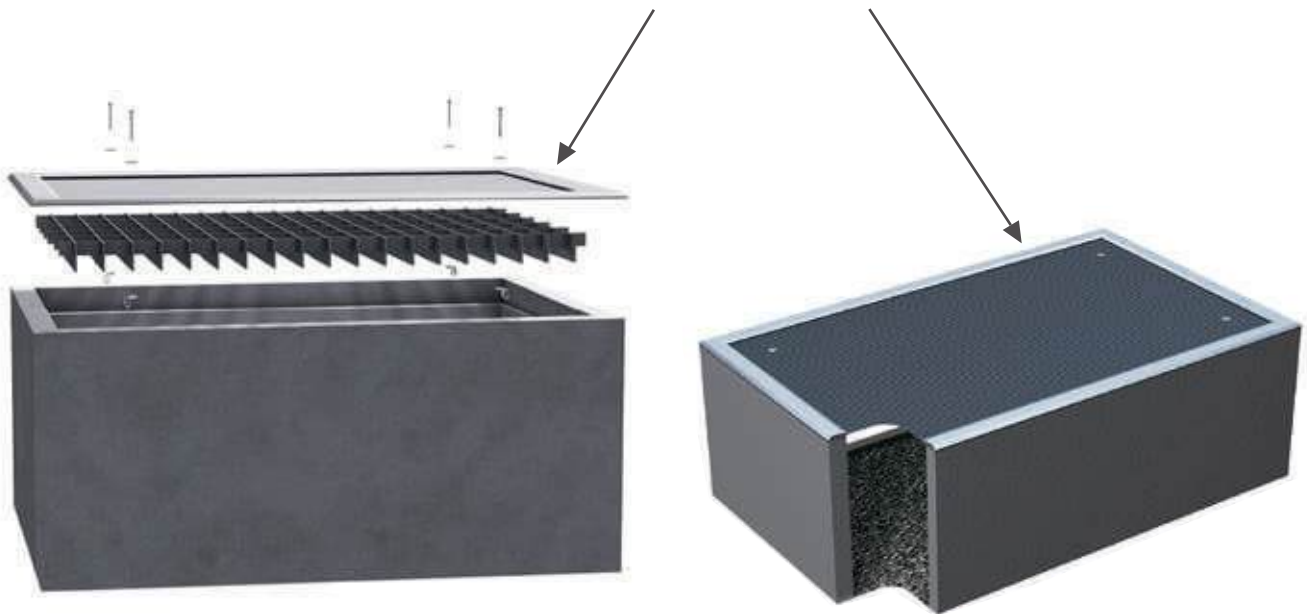

20 |



## Variante LA1

Für Lichtschächte mit Wandanschluss; dreiseitig mit Dichtungsbürste nach unten, auf einer Breitseite mit einer Dichtungsbürste Richtung Wand.

## Variante LA2

Für freiliegende Lichtschächte; vierseitig mit Dichtungsbürsten nach unten.

## Masse in mm

Breite 500 - 2000

Höhe 300 - 1300

## Standardausführung aus Edelstahl (V2A)

Die Lichtschachtabdeckungen sind serienmässig mit einem Edeltahlgewebe ausgestattet. Sie sind für Kellerschächte in Bereichen geeignet, die begehbar, jedoch nicht befahrbar sind.

**Hinweis:** Optional auf Anfrage Spezialgewebe für Wärmepumpen oder Streckmetall, befahrbar mit Fahrzeugen bis 1,8 Tonnen.

(Nicht geeignet für Parkposition, Bremsung, Lenkbewegung oder Beschleunigung auf dem Streckmetall).

## Ein sauberer Kellerschacht

- Robustes Edstahlgewebe.
- Schützt Kellerschächte vor Laub und Insekten.
- Licht- und luftdurchlässig.
- Witterungsbeständig.

## Sonderformen

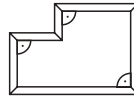

Rahmen  
mit Verschnitt  
2 Seiten

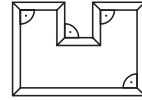

Rahmen  
mit Verschnitt  
3 Seiten



Dichtungsbürsten

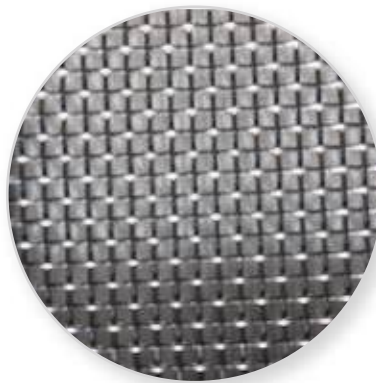

Edelstahlgewebe



Streckmetall (optional)



# Insektenschutz - Übersicht

## Standardfarben Profile

F1 weiss matt RAL 9016

F2 braun matt RAL 8014

F3 silber eloxiert E6/EV 1

F4 bronze matt, ähnlich RAL 8000

F5 weissaluminium matt RAL 9006

F6 dunkelgrau matt DB 703

F7 anthrazitgrau matt RAL 7016

F8 dunkelgrau Feinstruktur matt,  
**nur für Lichtschachtdeckung**

F9 auf Wunsch: Sonderfarben in RAL, NCS oder IGP  
(Standard seidenglanz glattverlaufend)

### Profilfarben



#### F1 (RAL 9016)

weiss matt  
Akzo Nobel SA816G



#### F2 (RAL 8014)

braun matt  
Akzo Nobel SM814G



#### F3 (E6/EV1)

silberfarbig eloxiert



#### F4 (ähnlich RAL 8000)

bronze matt  
Akzo Nobel RW276I



#### F5 (RAL 9006)

weissaluminium matt  
Akzo Nobel SW206JR



#### F6 (DB 703)

dunkelgrau matt  
Akzo Nobel SW203D



#### F7 (RAL 7016)

anthrazitgrau matt  
Akzo Nobel SL816G



#### F8

dunkelgrau Feinstruktur,  
matt (IGP 591 TE 71385 R10)  
**(nur für Lichtschacht-  
abdeckungen)**



#### F9 (Sonderfarben)

Auf Wunsch und gegen Aufpreis Sonderfarben in RAL (Standard seidenglanz glattverlaufend).

Für Sonderfarben nach NCS, IGP, VSR usw. ist die Angabe der genauen Farbnummer unbedingt erforderlich.

22 |

### Beschlagteile

Je nach Produkt und Anwendung setzen wir Beschläge aus Edelstahl V2A, Aluminium (silber eloxiert oder einbrennlackiert) oder UV- und witterungsbeständigen Hightechkunststoffen ein.

### Standardgewebe

Spannrahmen und Türen:

Fiberglasgewebe grau oder anthrazit, UV- und witterungsbeständig

Rollos:

Fiberglasgewebe grau, UV- und Witterungsbeständig (optional anthrazit)

Plissees für Türen:

Polypropylen schwarz, UV- und witterungsbeständig (optional grau)

Lichtschachtdeckungen:

Edelstahlgewebe roh, UV- und witterungsbeständig

### Keder

Der Keder besteht aus Gummi und ist UV- und witterungsbeständig. Erhältlich in den Farben weiss, grau und schwarz passt er perfekt zum Gewebe und dem Profil. Nach dem Aushärten hält es das Gewebe perfekt und dauerhaft in der patentierten Keder-gasse.

### Montagematerial

Massanfertigungen von MHZ werden ohne Montagematerial geliefert. Die fachgerechte Installation sowie die Beschaffung des geeigneten Montagematerials sind Sache des Fachbetriebes. Einzig bei Spannrahmen und Lichtschachtdeckungen ist Standard-Montagematerial enthalten. Abdeckblenden sind den jeweiligen Produkten in der passenden Farbe beigelegt.

# Gewebeeigenschaften

## Standardgewebe

FG00 - Fiberglasgewebe  
anthrazit für dunkle Fassaden

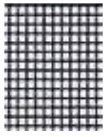

Farbe: anthrazit  
MW: 1.12 × 1.33 mm  
FD: 0.30 mm  
OF: 63 %  
Einsatz: Spannrahmen, Rollos  
und Türen

FG - Fiberglasgewebe Standard  
grau für helle Fassaden

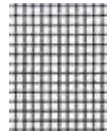

Farbe: grau  
MW: 1.12 × 1.33 mm  
FD: 0.30 mm  
OF: 63 %  
Einsatz: Spannrahmen, Rollos  
und Türen

LA - Edelstahl V2A



Farbe: silberfarbig  
MW: 1.5 × 1.5 mm  
FD: 0.60 mm  
OF: 51 %  
Einsatz: Lichtschachtabdeckungen,  
äusserst robust und langlebig

## Gewebe PetScreen

SG05 - Polyestergewebe, sehr robust  
für Haustierklappen und helle Fassaden



Farbe: grau  
MW: 0.88 × 2.03 mm  
FD: 0.64 mm  
OF: 43 %  
Einsatz: Spannrahmen, Türen



SG06 - Polyestergewebe, sehr robust  
für Haustierklappen und dunkle Fassaden



Farbe: schwarz  
MW: 0.88 × 2.03 mm  
FD: 0.64 mm  
OF: 43 %  
Einsatz: Spannrahmen, Türen



| 23

SG11 - UltraView - Fiberglasgewebe,  
perfekte Sicht nach aussen



Farbe: schwarz  
MW: 1.29 × 1.29 mm  
FD: 0.18 mm  
OF: 73 %  
Einsatz: Spannrahmen, Türen



SG10 - AntiPoll - Schützt Allergiker vor Pollen  
und hält Insekten fern



Farbe: schwarz  
MW: 1.37 × 0.41 mm  
FD: 0.29 mm  
OF: 33 %  
Einsatz: Spannrahmen, Rollos, Türen



SG13 - OptiView (Edelstahl) sehr robust, perfekte Sicht nach aussen

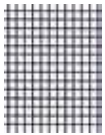

Farbe: schwarz  
MW: 1.16 × 1.24 mm  
FD: 0.15 - 0.18 mm  
OF: 68 - 74 %  
Einsatz: Spannrahmen, Türen

Legende:

MW: Maschenweite

FD: Fadendicke

OF: offene Fläche (rechnerischer Wert)

Art. Nr.	Gewebeart, Farbe	Max. Breite
FG00	Fiberglas, anthrazit	3000 mm
FG	Fiberglas Standard, grau	3000 mm
SG05	PetScreen robustes Polyestergewebe, grau	1400 mm
SG06	PetScreen robustes Polyestergewebe, schwarz	1400 mm
SG10	AntiPoll, schwarz	2300 mm
SG11	UltraView Fiberglas, schwarz	2300 mm
SG13	OptiView Edelstahl, schwarz	1100 mm
Polypropylen-Plisseegewebe		3000 mm



Weitere Gewebe  
auf Anfrage.

---

MHZ GESAMTPROGRAMM | *Lösungen nach Mass*

---

Flächenvorhänge, Rollos, Lamellenvorhänge, Raffrollos, Plisse-Vorhänge, Jalousien,  
Vorhangstangen, Vorhangschienen, Markisen und Beschattungssysteme, Insektenschutz

---