

EcoFlow STREAM Ultra/Pro

Thank you for choosing our product!

Inhalt

Über dieses Handbuch

Übersicht

Aussehen

Steuertaste

LED-Anzeige

Geräte-Erweiterbarkeit

Erste Schritte

Verstehen Sie das EcoFlow STREAM Balkonkraftwerk

Essentielle Stromverbindungen einrichten

Stromversorgung von Geräten

Smart Control

EcoFlow App

Registrieren und Anmelden

Verbinden Sie das Gerät und richten Sie den Internetzugang ein

Zugriff auf Geräte-Verwaltung

Mehr erkunden

Verfügbare Stromquelle erhöhen

Systemerweiterung

Systemplanung

Flexible Planung mit Smart Plug

Lagerung und Wartung

Routinemäßige Wartung

Wartung von durch den Nutzer austauschbaren Teilen

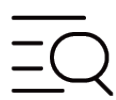

FAQ

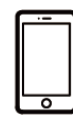

EcoFlow App



After-Sales
Richtlinien



Community

Über dieses Handbuch

- **Anwendbares Produktmodell:** EcoFlow STREAM Ultra, EcoFlow STREAM Pro
- Dieses Handbuch enthält eine Einführung in dieses Produkt sowie Einzelheiten zu dessen Betrieb, Verwaltung und Wartung. Bitte beachten Sie, dass dieses Handbuch ohne vorherige Ankündigung aktualisiert werden kann.
- Die Verfügbarkeit bestimmter Zubehörteile und Funktionen, die in diesem Handbuch beschrieben werden, kann je nach Land oder Region variieren.
- Alle Bilder in diesem Handbuch dienen nur Demonstrationszwecken. Bitte beziehen Sie sich auf das tatsächlich erhaltene Produkt.. **EcoFlow STREAM Ultra** wird als Beispielprodukt in diesem Handbuch verwendet.
- Wenn Sie dieses Handbuch im PDF-Format lesen, beachten Sie bitte, dass Sie es online unter <https://www.ecoflow.com/support/download/index> aufrufen können, um eine bessere Übersicht zu haben und die neuesten Aktualisierungen zu erhalten.

Übersicht

EcoFlow STREAM Ultra / EcoFlow STREAM Pro (im Folgenden „das Gerät“) ist ein Solarspeichersystem, das sowohl für Neuinstallationen als auch für Nachrüstungen bestehender Solarstromversorgungssysteme entwickelt wurde. Das Gerät verfügt über Anschlüsse für Solareinspeisung, Netzanschluss, Parallelschaltung und zwei Standard-Wechselstrom-Steckdosen. Intern integriert es einen Wechselrichter, MPPT-Laderegler und Batteriemodule, um

Langfristige Lagerung

Fehlerbehebung

Sicherheitshinweise und Einhaltung gesetzlicher Vorschriften

Haftungsausschluss

Sicherheitssymbole

Sicherheitshinweise

Konformitätserklärungen

Anhang

Lieferumfang

Technische Spezifikationen

Produktkompatibilitätsliste

eine effiziente Energiespeicherung und -verwaltung zu ermöglichen.

Aussehen



- | | |
|--------------------|--|
| 1 Griffmulde | Wird zum sicheren Heben und Bewegen des Geräts verwendet. |
| 2 Schutzhülle | Wird zur Abdeckung von elektrischen Anschlüssen und Steckdosen gegen Staub, Feuchtigkeit und versehentliche Berührung verwendet. |
| 3 Erdungsanschluss | Wird zur Bereitstellung eines zusätzlichen Erdungsanschlusses verwendet. |



4	DIY Front-Gehäuse	Wird zur Erhaltung des ursprünglichen Aussehens verwendet. DIY-Ersatzgehäuse sind zum Kauf verfügbar.
5	Betriebstaste	Wird zum Ein- oder Ausschalten und Zurücksetzen der IoT-Einstellungen verwendet.
6	Systemstatus LED	Wird zur Anzeige des aktuellen Betriebszustands des Geräts verwendet.

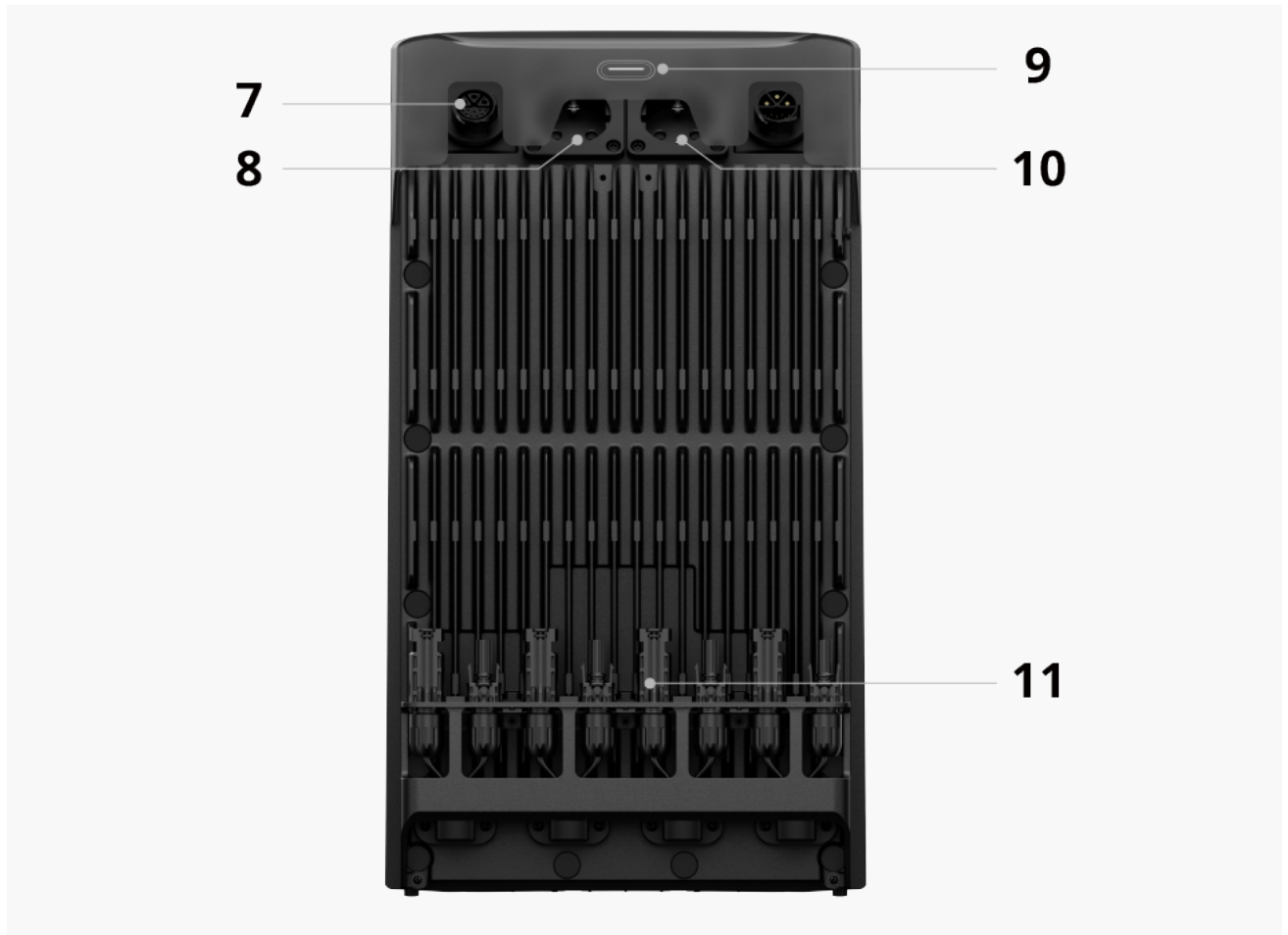

7	Parallelklemme	Wird zum Anschluss mehrerer Einheiten verwendet, um eine Systemerweiterung, Kommunikation zwischen den Einheiten und eine erhöhte Ausgangsleistung der Wechselstrom-Steckdosen zu ermöglichen.
8	Wechselstrom-Steckdosen †	Wird zur Stromversorgung angeschlossener Geräte oder zum Anschluss an einen Mikro-Wechselrichter verwendet, um einen zusätzlichen Stromeingang hinzuzufügen.
9	AC EIN-/AUS-Taste	Wird zum Aktivieren oder Deaktivieren der Wechselstrom-Steckdosen verwendet.
10	Netzanschluss	Wird zum Anschluss des Geräts an das Versorgungsnetz oder zur Parallelschaltung mit einem anderen Gerät verwendet.
11	PV-Klemmen ‡	Wird zum Anschluss von Solarpaneelen zur Stromversorgung verwendet.



† Das tatsächliche Aussehen der Wechselstrom-Steckdose kann je nach Verkaufsregion und Produktversion variieren.

‡ Der STREAM Ultra verfügt über 4 Paare von PV-Anschlüssen, während der STREAM Pro über 3 Paare verfügt.

Steuertaste

Betriebstaste

Die Taste hat folgende Funktionen:

- **Einschalten:** Halten Sie die Taste 2 Sekunden lang gedrückt, um das Gerät einzuschalten.
- **Ausschalten:** Halten Sie die Taste 2 Sekunden lang gedrückt, um das Gerät auszuschalten. Wenn Solar- oder Netzstrom vorhanden ist, trennen Sie die Kabel vor dem Ausschalten.
- **IoT zurücksetzen:** Drücken Sie die Taste 5 mal kurz hintereinander, um WLAN- und Bluetooth-Verbindungen zurückzusetzen.



Das Zurücksetzen der IoT-Einstellungen trennt das Gerät von Ihrem EcoFlow Konto.



AC-EIN-/AUS-Taste

Die Taste hat folgende Funktion:

- **AC Ein:** Wenn die Steckdosen deaktiviert sind, drücken Sie einmal, um die Wechselstrom-Steckdosen zu aktivieren.
- **AC Aus:** Wenn die Steckdosen aktiviert sind, drücken Sie einmal, um die Wechselstrom-Steckdosen zu deaktivieren.

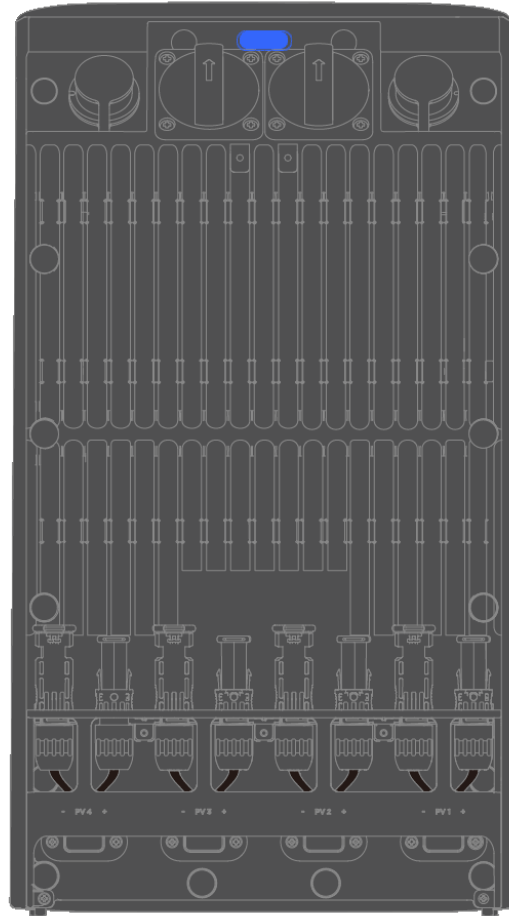

LED-Anzeige

Systemstatus-LED

Das folgende LED-Muster zeigt an, dass das Gerät ausgeschaltet ist.



Das folgende LED-Muster zeigt den aktuellen Batterieladestand des Geräts an.



Das folgende LED-Muster zeigt an, dass das Gerät geladen wird.

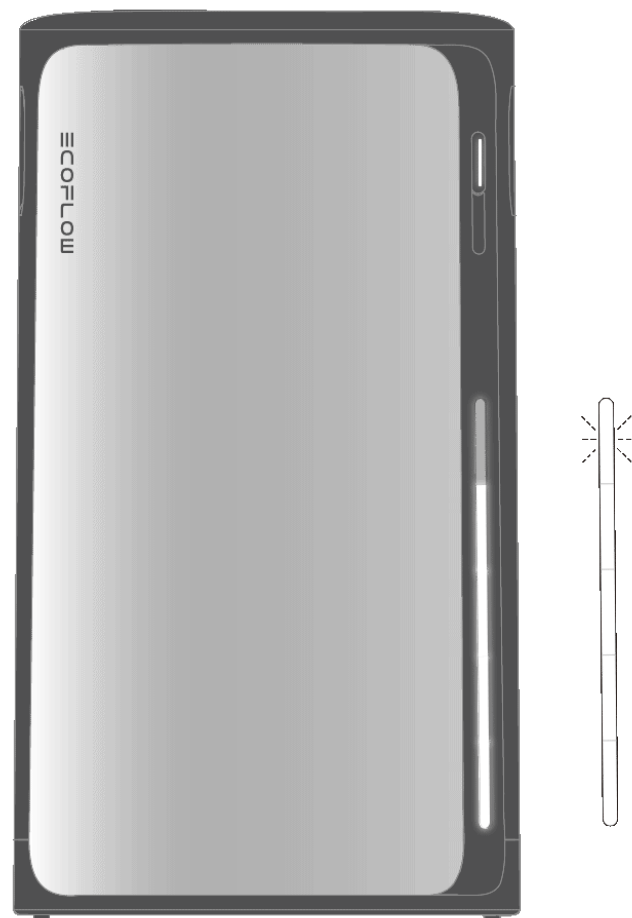

Das folgende LED-Muster zeigt an, dass das Gerät defekt ist. Weitere Anweisungen finden Sie in der EcoFlow App.



Das folgende LED-Muster zeigt an, dass eine Einstellung angewendet wurde, z. B. ein Zurücksetzen des Systems oder der Abschluss der Interneteinrichtung.

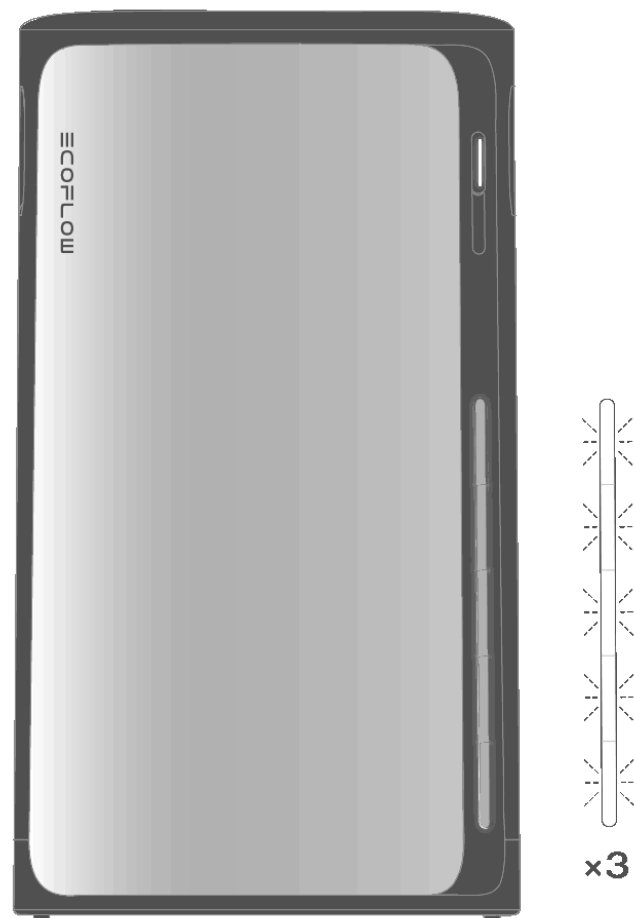

Das folgende LED-Muster zeigt an, dass das Gerät seine Firmware aktualisiert.

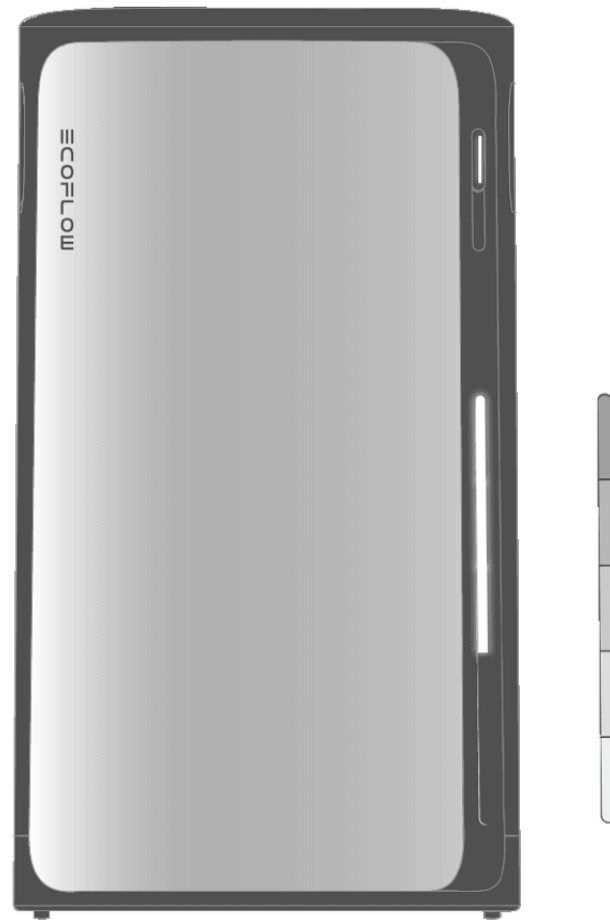

Wechselstrom-Steckdose Status LED

Das folgende LED-Muster zeigt an, dass mindestens 1 Wechselstrom-Steckdose aktiviert ist.

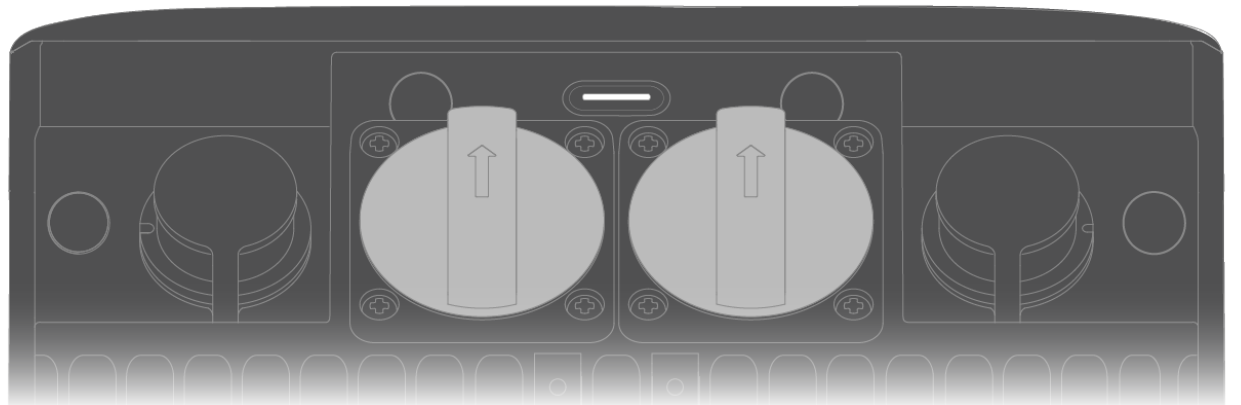

Das folgende LED-Muster zeigt an, dass Wechselstrom-Steckdosen deaktiviert sind.

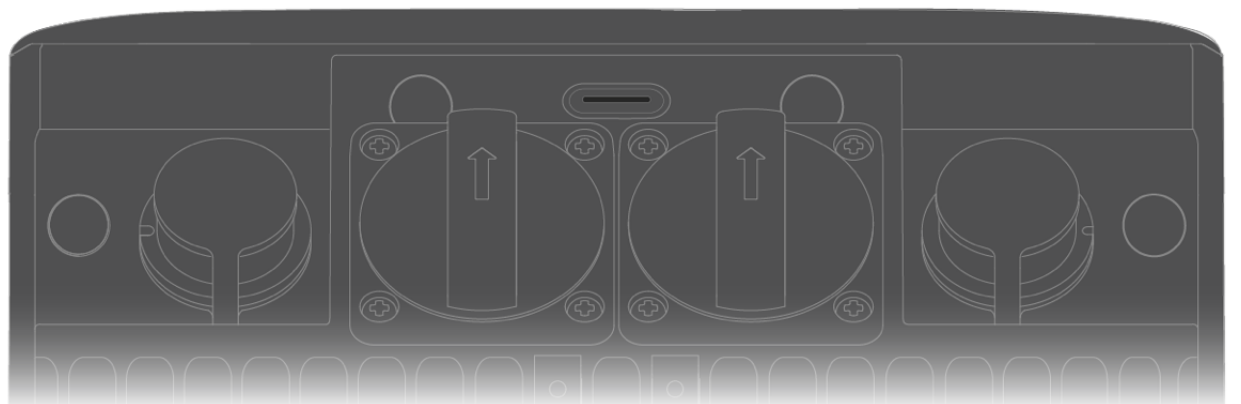

Geräte-Erweiterbarkeit

EcoFlow STREAM-Geräte unterstützen die Systemerweiterung, um die Gesamtkapazität der Batterie zu erhöhen und die Stromplanung, ein einheitliches App-basiertes Management und eine flexible Installation für verschiedene Bereiche zu ermöglichen. Mehrere Geräte der STREAM-Serie

können je nach Ihren spezifischen Anforderungen installiert werden.

Option 1

Schließen Sie mindestens 2 STREAM-Geräte in einer Daisy-Chain-Konfiguration an, um die gesamte Batteriekapazität zu erweitern. Alle Geräte sind am selben Ort installiert. Während einige Geräte ihren eigenen Solareingang unterstützen, ist dieser Aufbau ideal, wenn alle angeschlossenen Solarpaneele in die gleiche Richtung weisen. Das System kann eine maximale Planungskapazität von 2 300 W für angeschlossene Geräte unterstützen.

Option 2

Verwenden Sie mindestens 1 STREAM-Gerät pro Standort, verteilt auf verschiedene Räume oder Bereiche – ideal, wenn Sie mehrere Solarstromquellen haben, die in verschiedene Richtungen um Ihr Haus herum ausgerichtet sind. In diesem Setup arbeitet jedes Gerät unabhängig und seine Planungskapazität ist durch die durch lokale Vorschriften zulässige Netzeinspeiseleistung begrenzt.

Maximale Anzahl von Geräten

Sie können bis zu 6 STREAM-Geräte in Ihrem Haus anschließen oder installieren.

Kompatible STREAM-Geräte

- EcoFlow STREAM Ultra
- EcoFlow STREAM Pro
- EcoFlow STREAM AC Pro
- EcoFlow STREAM AC
- EcoFlow STREAM Max



Die Kompatibilitätsliste spiegelt unterstützte Modelle zum Zeitpunkt der Veröffentlichung wider. Die aktuellsten Informationen finden Sie auf der offiziellen Produkt-Website unter <https://www.ecoflow.com>.

Netzwerkanforderung

Um eine ordnungsgemäße Kommunikation und Synchronisation zu gewährleisten, müssen alle STREAM-Geräte mit demselben WLAN-Netzwerk verbunden sein.

Stapelung und Platzierung

STREAM Geräte können platzsparend gestapelt werden. Achten Sie in diesem Fall darauf, dass die mitgelieferten Sicherungsbügel ordnungsgemäß montiert sind, um ein versehentliches Kippen oder Herunterfallen zu verhindern. Vermeiden Sie es, mehr als zwei Schichten zu stapeln.

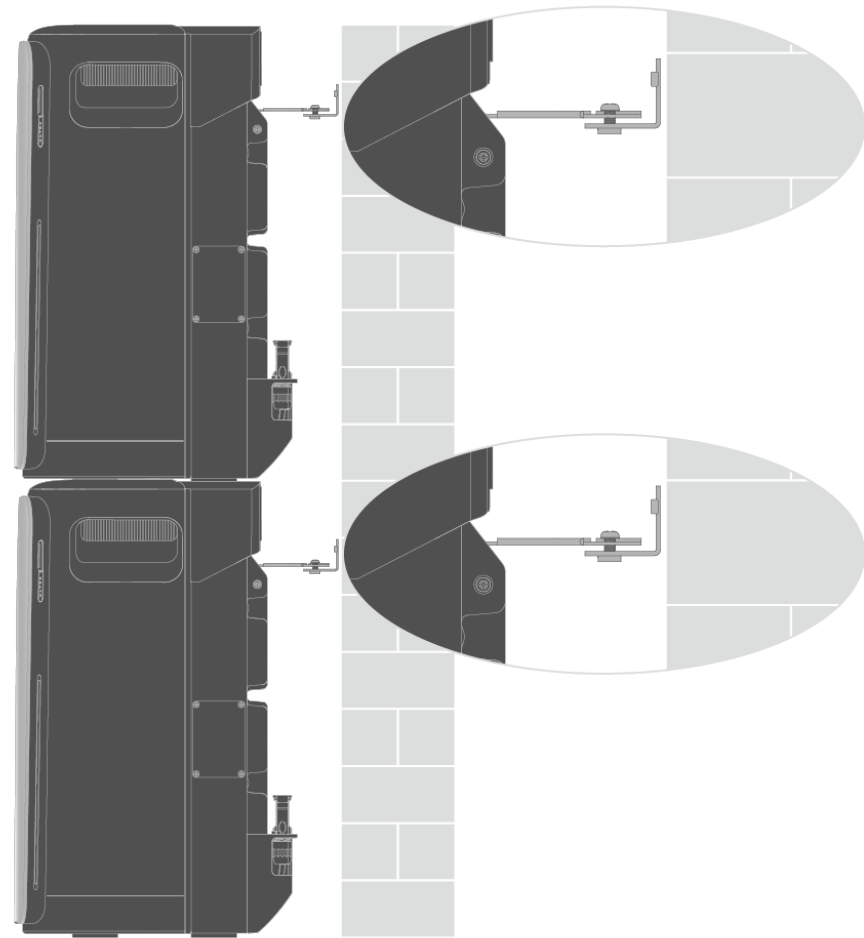

Detaillierte Montageanleitungen finden Sie in der Installationsanleitung, die im Produktpaket enthalten oder unter <http://www.ecoflow.com/support/download/> verfügbar ist.

Erste Schritte

Verstehen Sie das EcoFlow STREAM Balkonkraftwerk

Das EcoFlow STREAM Balkonkraftwerk ist ein Hausenergiesystem, das für die einfache Integration mit Hausstromkreisen entwickelt wurde. Es speichert überschüssige Solarenergie und entlädt sie in Zeiten hoher Stromnachfrage oder Netzausfälle, was zur Senkung der Versorgungskosten und zur Erhöhung der Energiezuverlässigkeit beiträgt.

Um zu verstehen, wie das System funktioniert, lassen Sie uns kurz seine Hauptkomponenten betrachten:

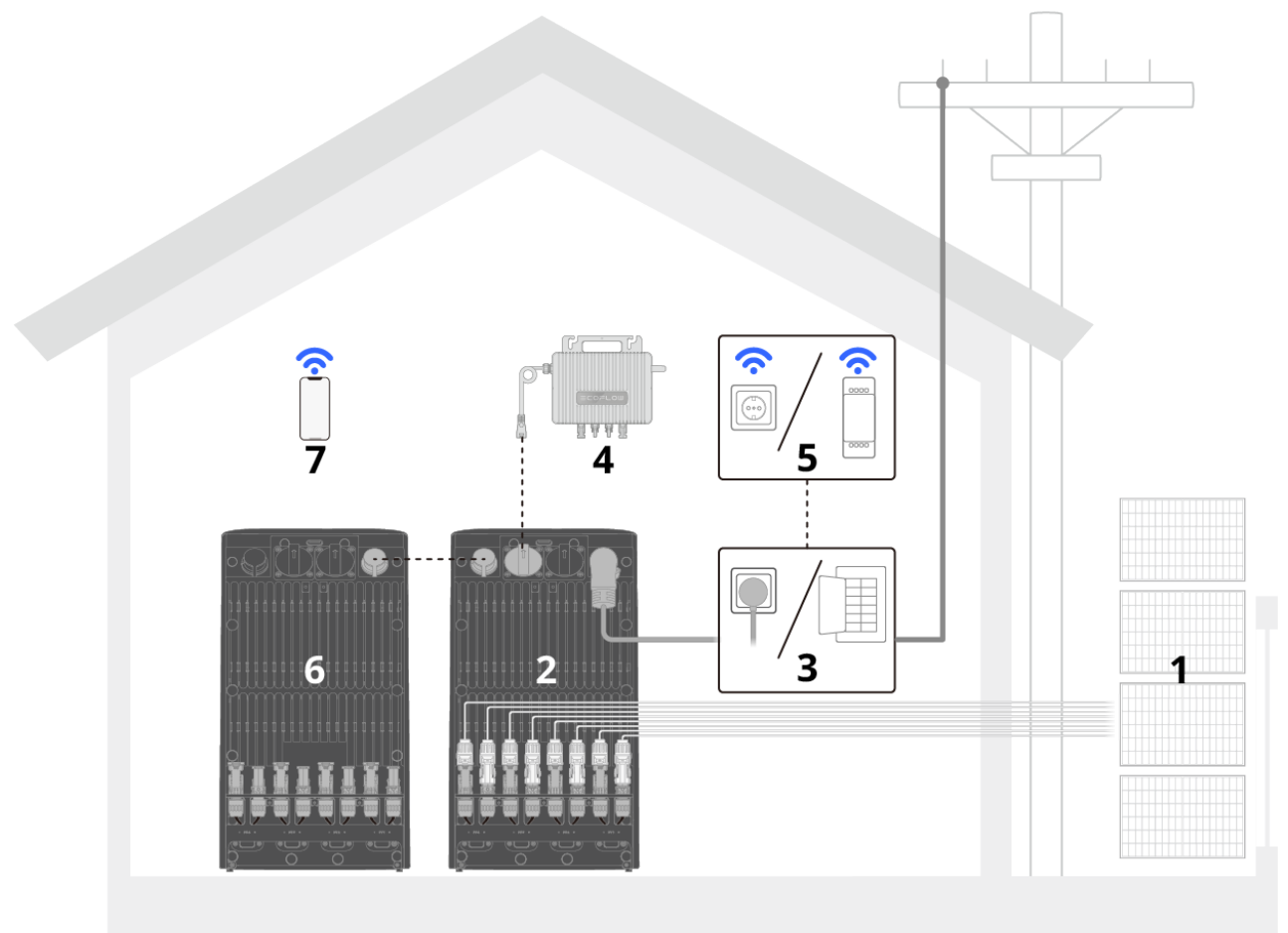

1	Solarpanel	Absorbiert Sonnenlicht und erzeugt Gleichstrom (DC). Tipp: Verwenden Sie EcoFlow Solarpaneele oder kompatible Paneele von Drittanbietern, die die DC-Eingangsanforderungen des Geräts erfüllen.
2	EcoFlow STREAM Ultra / EcoFlow STREAM Pro	Einspeisung von Strom aus Solarmodulen ins Netz, Stromversorgung von Geräten über eine Steckdose oder das elektrische System des Hauses und Speicherung überschüssiger Energie.
3	Angegebene Kabel	Verbinden das Gerät mit externen Stromquellen, elektrischen Geräten und anderen Geräten für eine ordnungsgemäße Systemintegration und einen ordnungsgemäßen Betrieb. • Für Netzanschluss: EcoFlow STREAM AC Kabel / EcoFlow STREAM DIY Kabel \$ {\n} • Für Solaranschluss: EcoFlow STREAM Solarpanel Verlängerungskabel \$ {\n} • Für Parallelschaltung (optional): EcoFlow STREAM Parallelkabel
4	Optional: Extra-Mikro-Wechselrichter	Bietet zusätzlichen Stromeingang, um das Netz zu speisen, die Batterie aufzuladen oder angeschlossene Geräte im Bypass-Modus zu versorgen.
5	Optional: Smart Sensor	Passt die Referenzdaten an, die im Planungsschema des Systems verwendet werden. Das Gerät verfügt über eine grundlegende Planungslogik, die durch das Hinzufügen intelligenter Sensoren weiter optimiert werden kann. Sie können eines der folgenden Zubehörteile wählen: 1. Smart Plug (für Teilzeitplanung): Verfolgt und misst den Energieverbrauch angeschlossener Geräte, um deren Energieverbrauch zu optimieren. 2. Smart Meter (für die Planung ganzer Häuser): Überwacht den Energieverbrauch und die Erzeugung des gesamten Haushalts, um die Energieverteilung zu optimieren. Tipp: Für kompatible Stecker- oder Zählermodelle beachten Sie immer die neuesten Kompatibilitätsinformationen auf der

offiziellen Produktseite: www.ecoflow.com.

- | | |
|---------------------|---|
| Optional: Extra | Erweitern Sie das Gesamtsystem, indem Sie die |
| 6 STREAM-
Geräte | Gesamtkapazität der Batterie erhöhen und flexiblere
Installationsmöglichkeiten bieten. |
| 7 EcoFlow App | Ermöglicht die Steuerung und Überwachung der PV-Anlage
über Ihr Telefon. |



Elektrische Vorschriften können je nach Region variieren. Bevor Sie ein Balkonkraftwerk einrichten, überprüfen Sie Ihre lokalen Vorschriften und wenden Sie sich an eine qualifizierte Elektrofachkraft, um sicherzustellen, dass alles sicher und in Übereinstimmung mit den geltenden Gesetzen erfolgt.

Essentielle Stromverbindungen einrichten

Umgebungsanforderungen

Stellen Sie sicher, dass der Installationsort die notwendigen Bedingungen für einen ordnungsgemäßen Gerätebetrieb erfüllt:

1. Das Gerät sollte in einem trockenen, sauberen und gut belüfteten Bereich installiert werden.
2. Setzen Sie das Gerät nicht direktem Sonnenlicht, Schnee oder Regen aus.
3. Vermeiden Sie die Installation des Geräts in der Nähe von Wasser, Wärmequellen oder brennbaren/explosiven Materialien.

Solaranschluss

Schließen Sie die Solarpanels an das Gerät an, um eine ordnungsgemäße Solarstromzufuhr zu gewährleisten. Stellen Sie sicher, dass die Solarpanels den Spezifikationen der PV-Anschlüsse des Geräts entsprechen.

1. Schließen Sie die mitgelieferten Solarkabel an die PV-Anschlüsse am Gerät an.
2. Verbinden Sie die anderen Enden der Kabel mit den Anschlüssen an den Solarpanels.

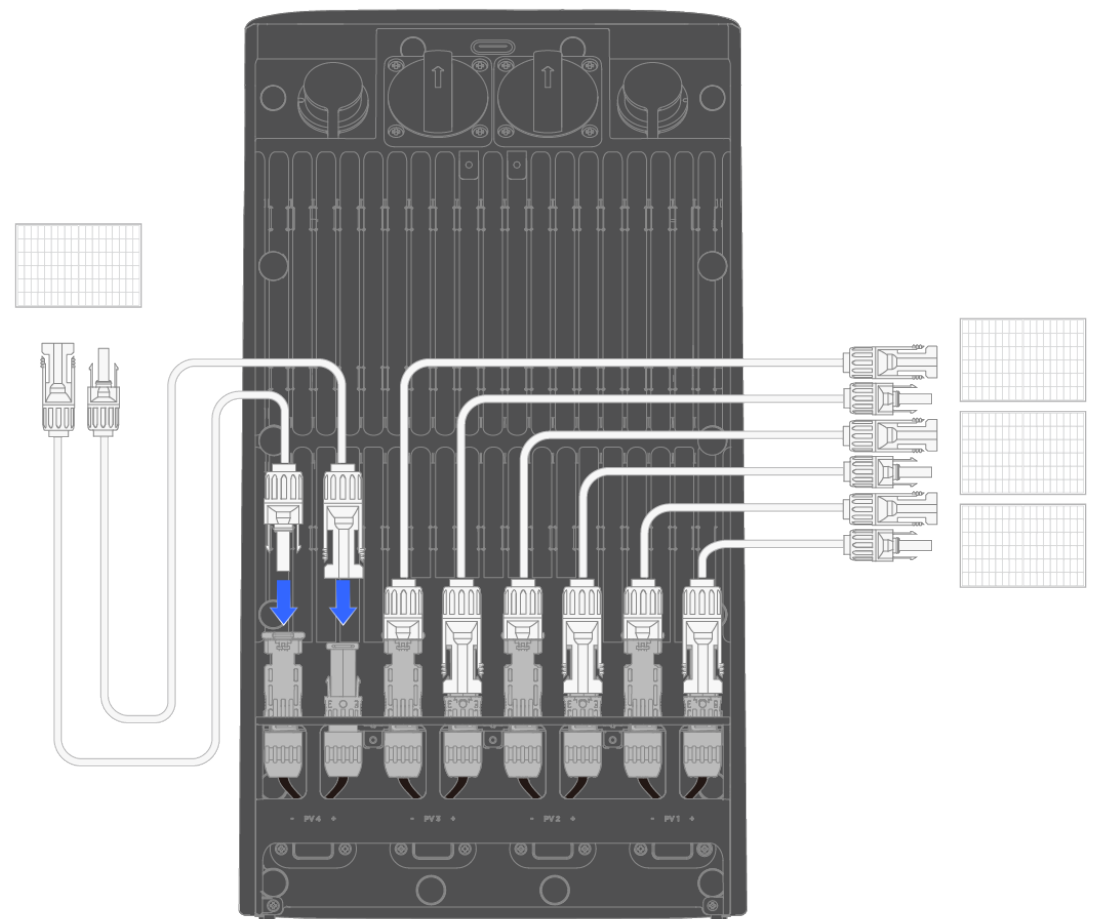

Achten Sie beim Anschließen von Solarpanels darauf, dass die Plus- und Minusleitungen eines einzelnen Moduls mit demselben PV-Anschlusspaar (z. B. PV1+ und PV1-) verbunden sind. Verbinden Sie die Leitungen nicht über verschiedene Klemmenpaare (z. B. positiv zu PV2+ und negativ zu PV1-), da dies einen Kurzschluss verursachen kann.



1. **Empfohlenes Kabel.** EcoFlow STREAM Solarpanel-Verlängerungskabel
2. Wenn Sie den Solaranschluss anpassen müssen, lösen Sie den Stecker mit dem mitgelieferten PV-Schlüssel.
3. Halten Sie nicht verwendete Anschlüsse mit ihren Schutzkappen abgedeckt.
4. Das Gerät schaltet sich automatisch ein, sobald es mit einer aktiven Stromquelle verbunden ist.

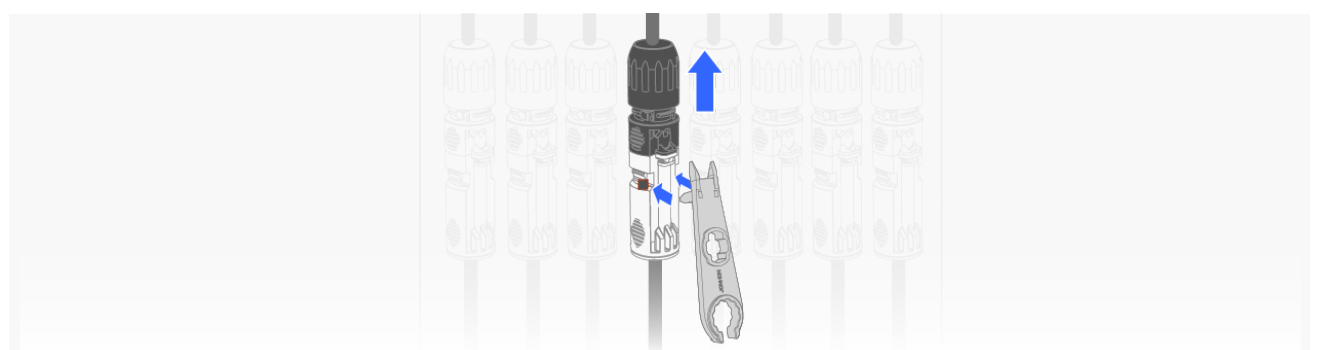

Netzanschluss

Schließen Sie das Gerät an das Netz an, damit es Strom in das Netz einspeisen oder daraus beziehen kann, wenn die Solarenergie nicht ausreicht. Dies kann über eine Standardsteckdose (falls zulässig) oder über einen Leistungsschalter (in Regionen wie Großbritannien) erfolgen.

- **Direktsteckverbindung**

Für Installationsorte, an denen das direkte Einstecken in eine Steckdose nach den örtlichen Vorschriften zulässig ist:

1. Verbinden Sie das mitgelieferte Wechselstromkabel mit dem Netzanschluss am Gerät.
2. Ziehen Sie die Schraube am Kabelstecker fest, um die Verbindung zu sichern.
3. Stecken Sie das andere Ende des Kabels in eine Standardsteckdose.

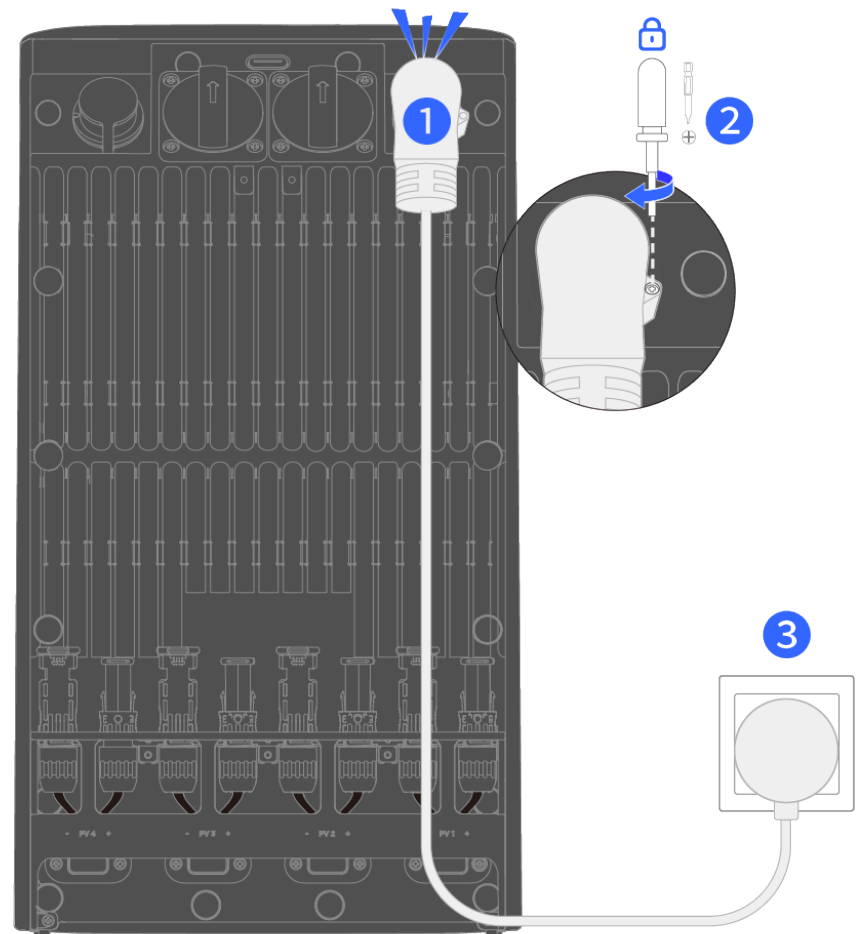

1. **Empfohlenes Kabel.** EcoFlow STREAM AC-Kabel
2. Das Gerät schaltet sich automatisch ein, sobald es mit einer aktiven Stromquelle verbunden ist.
3. Wenn das Gerät im Freien verwendet wird, schließen Sie es an eine wetterfeste Steckdose der Schutzart IP68 an.

- **DIY-Verbindung (Optional)**

Für den Anschluss des Gerätes an einen Hausschalter ist eine qualifizierte Elektrofachkraft erforderlich.

1. Schalten Sie den Hausstromkreis am Installationsort aus.
2. Schließen Sie das mitgelieferte DIY-Wechselstromkabel an die Netzklemme am Gerät an.
3. Ziehen Sie die Schraube am Kabelstecker fest, um die Verbindung zu sichern.
4. Schließen Sie das andere Ende des DIY-Kabels an einen Leistungsschalter im Verteilerkasten an:
 - Verbinden Sie den PE (Masse)-Draht mit der PE-Schiene.
 - Verbinden Sie den N (neutralen) Draht mit der neutralen Schiene.
 - Verbinden Sie das L-Kabel mit dem Schalteranschluss, der zur Verbraucherseite führt.

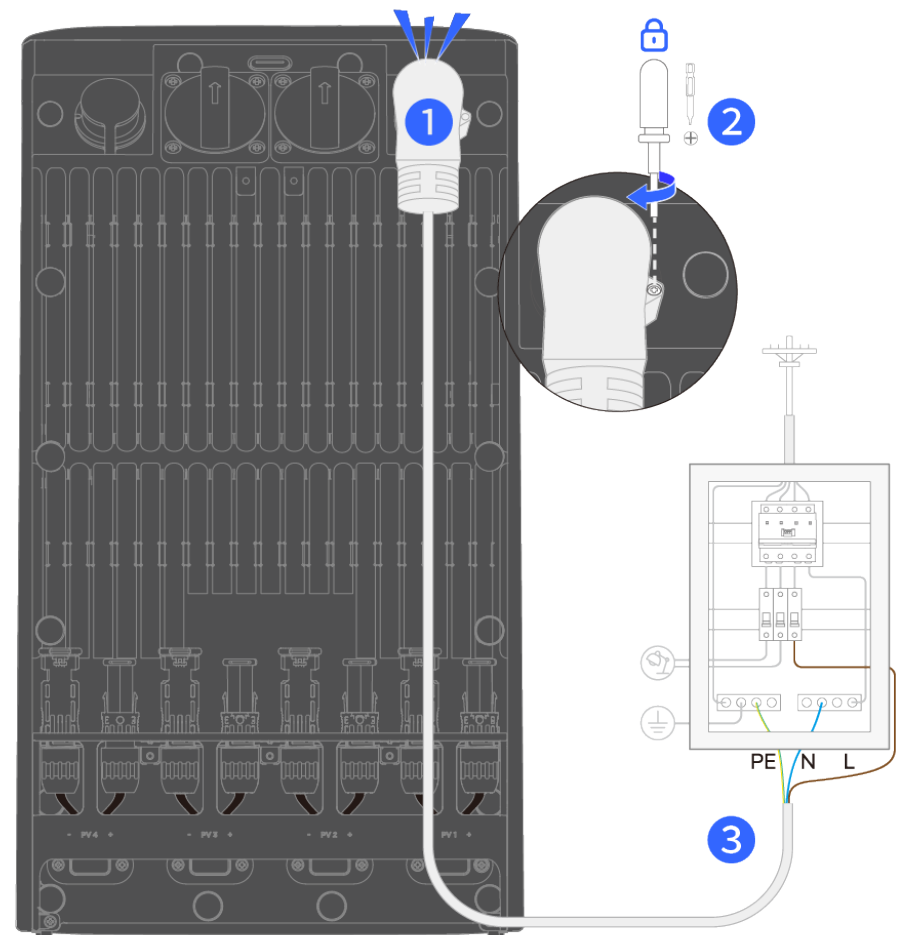

1. **Empfohlenes Kabel.** EcoFlow STREAM DIY Kabel
2. Das Gerät schaltet sich automatisch ein, sobald es mit einer aktiven Stromquelle verbunden ist.
3. Die Abbildung dient nur als Referenz. Die Installation ist entsprechend den tatsächlichen Gegebenheiten vor Ort und den geltenden Vorschriften auszuführen.



Erwägungen zur Erdung

Eine ordnungsgemäße Erdung ist für einen sicheren Betrieb unerlässlich. EcoFlow bietet ein AC-Kabel mit einem Geräteerdungsleiter/Erdungsstecker an. Wenn das Kabel in eine Steckdose eingesteckt wurde, die ordnungsgemäß installiert und gemäß allen lokalen Vorschriften und Verordnungen geerdet ist, wird das Gerät ordnungsgemäß geerdet. Wenn Sie jedoch auf folgende Situationen treffen, wenden Sie sich an eine qualifizierte Elektrofachkraft:

- Sie sind sich nicht sicher, ob das Produkt ordnungsgemäß geerdet ist;
- Der mitgelieferte Stecker passt nicht in die Steckdose.

Wenn der Installationsort nicht den Erdungsanforderungen oder bestimmten Erdungsnormen entspricht, die durch lokale Vorschriften vorgeschrieben sind, bitten Sie eine qualifizierte Elektrofachkraft, den Erdungsanschluss an diesem Produkt zu verwenden, um eine ordnungsgemäße Erdung herzustellen.



Erdungsarbeiten dürfen nur von einer qualifizierten Elektrofachkraft durchgeführt werden.

Stromversorgung von Geräten

Das Gerät unterstützt die Stromversorgung von Geräten über die

Wechselstrom-Steckdose am Gerät oder über einen vorhandenen Hausstromkreis und ermöglicht so einen flexiblen Anschluss von Geräten.

Anwendung 1: An die Wechselstrom-Steckdose des Geräts angeschlossene Geräte

Schließen Sie das Gerät direkt an die Wechselstrom-Steckdose des Geräts an. Die Stromversorgung kann aus Solarenergie, Netzstrom oder dem Batteriespeicher des Geräts stammen. Wenn mindestens zwei Geräte parallel geschaltet sind, verbessern die zusätzlichen Einheiten die Stromversorgung weiter, sodass das System bis zu 2 300 W an angeschlossene Geräte liefern kann.

In dieser Anwendung stellt das Gerät auch Notstrom bereit, indem es während eines Netzausfalls automatisch auf Batteriestrom umschaltet, um die angeschlossenen Geräte am Laufen zu halten.

- **So schließen Sie ein Gerät an**

1. Schließen Sie Ihr Gerät an die Wechselstrom-Steckdose des Geräts an.
2. Drücken Sie einmal die AC EIN-/AUS-Taste, um die Wechselstrom-Steckdose zu aktivieren.

- **So entfernen Sie ein Gerät**

1. Schalten Sie das angeschlossene Gerät aus und trennen Sie es.
2. Drücken Sie einmal die AC EIN-/AUS-Taste, um die Wechselstrom-Steckdose zu deaktivieren.

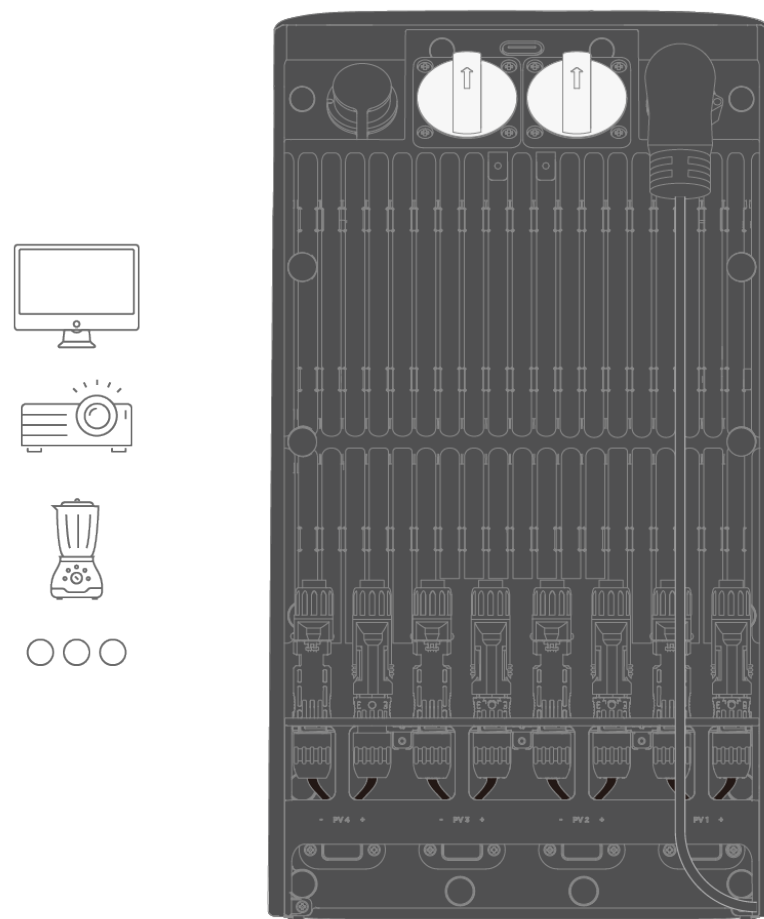

Die Schaltzeit der Notstromversorgung variiert je nach Solarstromeffizienz und Batteriebedingungen und kann bis zu 3 Sekunden dauern. Schließen Sie keine Geräte an, die eine unterbrechungsfreie Stromversorgung erfordern, da dieses Gerät nicht als unterbrechungsfreie Stromversorgung (USV) ausgelegt ist.



Die Wechselstrom-Steckdose bleibt bei angeschlossenem Netzstrom aktiviert. Wenn die Steckdose für ca. 2 Stunden nicht in Betrieb ist, schaltet sie sich automatisch ab. Nach 30 Minuten Inaktivität wird das Gerät automatisch heruntergefahren, um Batterie zu sparen.

Anwendung 2: An andere Haus-Steckdosen angeschlossene Geräte

Schließen Sie das Gerät direkt an eine andere Steckdose in Ihrem Haus an. Wenn das Gerät an den Hausstromkreis angeschlossen ist (z.B. über eine Steckdose oder einen Leistungsschalter), verwaltet es automatisch die Stromverteilung anhand der Einstellungen in der EcoFlow App. Sobald eine andere Steckdose Strom für ein Gerät entnimmt, liefert das Gerät die entsprechende Leistung. Die maximale Leistung, die das Gerät (und gegebenenfalls sein kaskadiertes System) unterstützen kann, ist durch die verfügbare Netzeinspeiseleistung begrenzt.

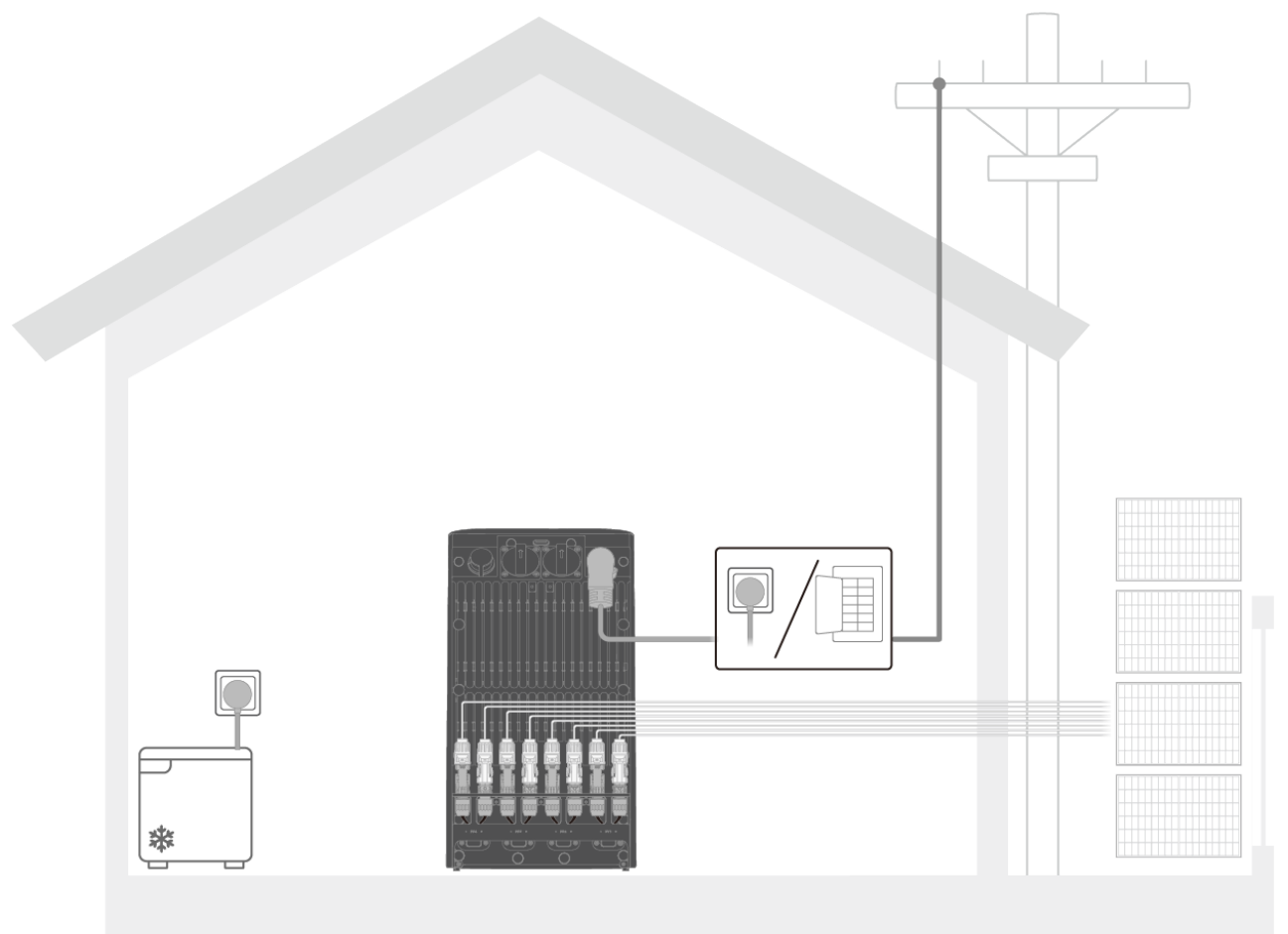

In diesem Modus schaltet das Gerät bei Netzstromausfall nicht automatisch auf Batteriestrom um, um die Verbraucher zu versorgen. Sie können Geräte manuell an die Wechselstrom-Steckdose des Geräts anschließen.

Smart Control

EcoFlow App

App-Einführung

EcoFlow bietet eine App für die Geräteverwaltung. Mit dieser mobilen

Anwendung können Sie Folgendes:

- Die umfassende Fernsteuerung Ihrer EcoFlow Geräte nutzen.
- Details zum Stromverbrauch nahtlos in Echtzeit überwachen.
- Ihr Energieschema mit einer Reihe von anpassbaren Optionen personalisieren.
- Umgehend In-App Fehlerbehebungen und Firmware-Updates erhalten.

App-Download-Methoden

1. Scannen Sie den QR-Code zum Herunterladen.
2. Suchen Sie nach „**EcoFlow**“ im iOS oder Android App-Store.
3. Besuchen Sie <https://download.ecoflow.com/app> zum Herunterladen.



<https://download.ecoflow.com/app>



Die EcoFlow App wird kontinuierlich angepasst, um die Benutzererfahrung und Funktionalität zu verbessern. Screenshots in diesem Handbuch dienen nur zu Demonstrationszwecken. Das tatsächliche Aussehen kann je nach App-Version und Betriebssystem variieren. Dieses Handbuch deckt nicht jedes Detail der Funktionen der App ab und Benutzer werden aufgefordert, die App selbst zu erkunden.

Registrieren und Anmelden

- **So registrieren Sie ein Konto**

1. Öffnen Sie die EcoFlow App und tippen Sie auf „**Neues Konto erstellen**“.
2. Geben Sie die erforderlichen Registrierungsdaten ein und tippen Sie dann auf „**Anmelden**“. Die von Ihnen eingegebene E-Mail-Adresse wird als Ihr EcoFlow-Konto verwendet.

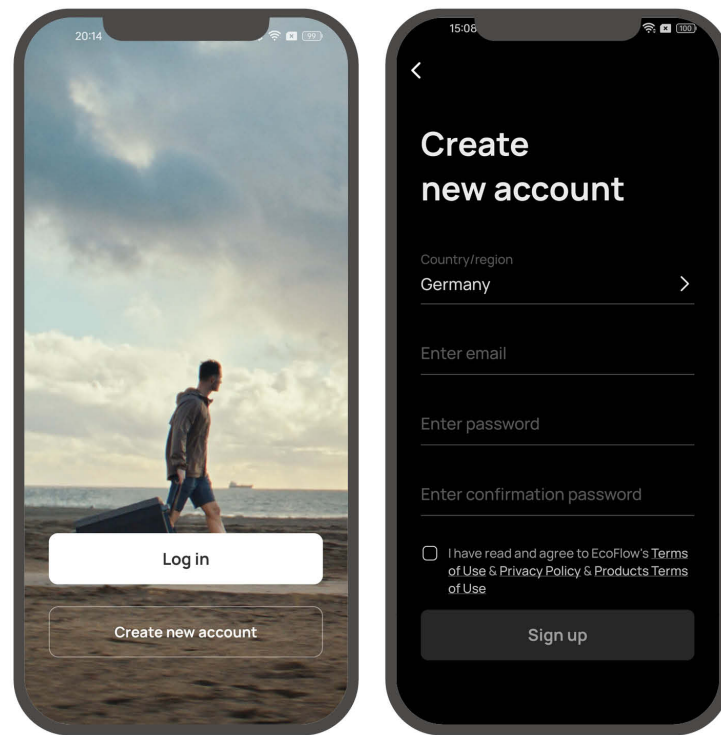

- **So melden Sie sich an**

1. Öffnen Sie die EcoFlow App und tippen Sie auf „Anmelden“.
2. Geben Sie Ihre registrierte E-Mail-Adresse und Ihr Passwort ein, um zur Seite Geräte-Verwaltung zu gelangen.

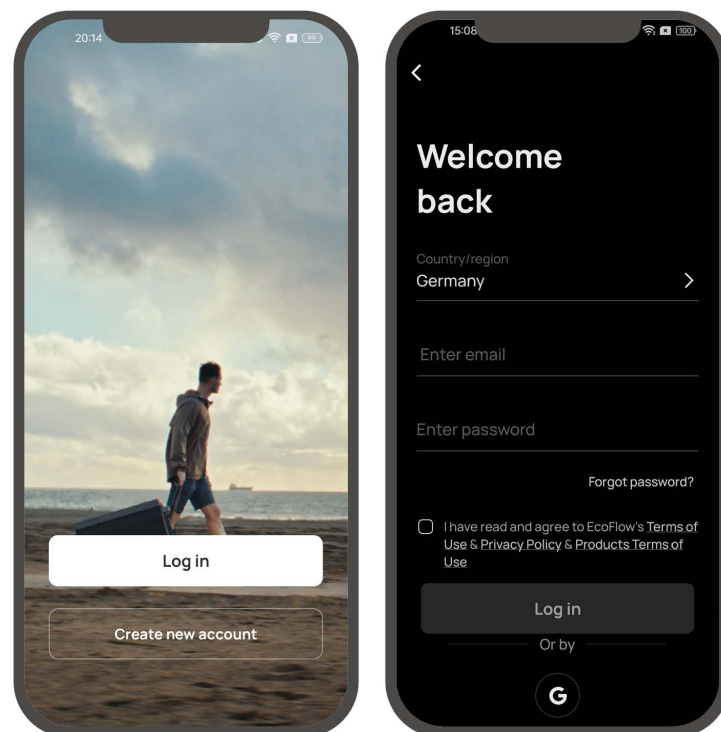

Verbinden Sie das Gerät und richten Sie den Internetzugang ein

Wenn Sie ein neues Gerät einrichten, verbinden Sie es mit Ihrem EcoFlow-Konto, um den Fernzugriff auf die Geräteeinstellungen sicherzustellen.

- **So verbinden Sie ein neues EcoFlow Gerät/System:**

1. Gehen Sie zur EcoFlow App und melden Sie sich bei Ihrem EcoFlow Konto an.
2. Tippen Sie auf die Schaltfläche „Gerät hinzufügen“ oder das Symbol „+“ in der oberen rechten Ecke, um nach neuen EcoFlow-Geräten zu suchen.
3. Wählen Sie Ihr EcoFlow Gerät aus und folgen Sie den Popup Anweisungen, um die Gerätebindung und die WLAN Einrichtung abzuschließen.

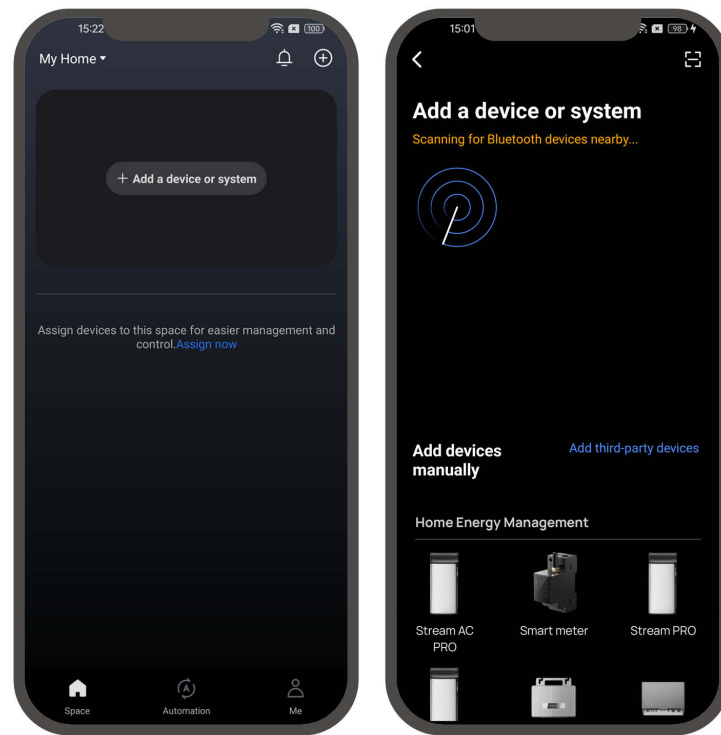

Zugriff auf Geräte-Verwaltung

Mit der EcoFlow App können Sie alle verbundenen Geräte per Telefon verwalten. Der Mikro-Wechselrichter unterstützt WLAN- und Bluetooth-Verbindungen und passt sich an verschiedene Netzwerkbedingungen an, um einen komfortablen Zugriff auf Geräteeinstellungen zu gewährleisten.

- **Mit Internet**

Wenn das WLAN Signal stabil ist, können Sie über das Internet auf die Geräteeinstellungen zugreifen. Diese Methode wird immer empfohlen, um sicherzustellen, dass Ihr EcoFlow Gerät rechtzeitig Firmware Updates und Push-Nachrichten erhalten kann.



- **Ohne Internet**

Wenn die WLAN-Verbindung nicht verfügbar ist, können Sie das Gerät lokal über Bluetooth verwalten, obwohl einige Einstellungen eingeschränkt sein können.



i Für die lokale Steuerung können Sie nur die Verwaltungsseite jeder Einheit separat anzeigen. Vollständige Systemkontrolle erfordert Internetzugang.

Mehr erkunden

Verfügbare Stromquelle erhöhen

Die Wechselstrom-Steckdosen des Geräts unterstützen den bidirektionalen Stromfluss zum Laden und Entladen. Der zusätzliche Mikro-Wechselrichter erhöht die Eingangskapazität und verbessert die Ladeeffizienz insgesamt.

- **So schließen Sie einen Mikro-Wechselrichter an**
 1. **Voraussetzung:** Stellen Sie sicher, dass Ihr Mikro-Wechselrichter Direktstecker mit einer Standard-Wechselstrom-Steckdose unterstützt und den lokalen Vorschriften entspricht. EcoFlow Mikro-Wechselrichter werden bevorzugt; Modelle von Drittanbietern können zusätzliche Maßnahmen erfordern.
 2. Stecken Sie nach dem Anschließen des Mikro-Wechselrichters an Solarpanels das Netzausgangskabel direkt in die Netzsteckdose des Geräts.
 3. Drücken Sie einmal die AC EIN-/AUS-Taste am Gerät, um die Steckdose zu aktivieren.
- **So trennen Sie einen Mikro-Wechselrichter**
 1. Drücken Sie einmal die AC EIN-/AUS-Taste am Gerät, um die Steckdose zu deaktivieren.
 2. Ziehen Sie das Netzanschlusskabel des Mikro-Wechselrichters aus der Wechselstrom-Steckdose des Geräts.

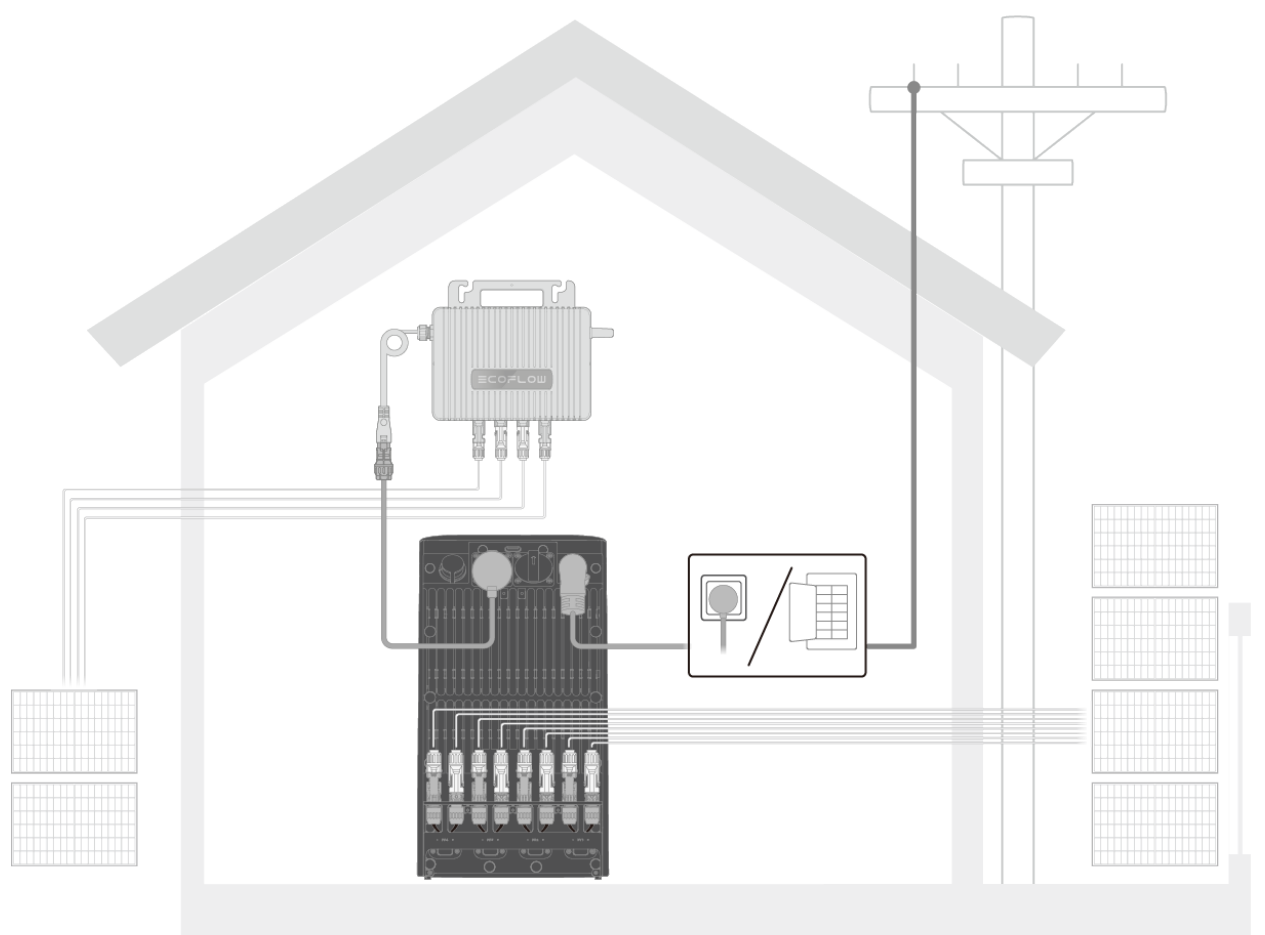



EcoFlow empfiehlt, nur EINEN Mikro-Wechselrichter in Ihr STREAM-System zu integrieren.

Systemerweiterung

Methode 1: Kaskadierte Einzelraumkonfiguration

Diese Konfiguration verbindet mehrere STREAM-Geräte in einem einzigen Raum, um die Systemkapazität mithilfe eines Daisy-Chain-Layouts zu erweitern. Die Geräte sind über parallele Kabel miteinander verbunden und teilen sich einen gemeinsamen Netzeingang. Das direkt an das Netz angeschlossene Gerät fungiert als Hauptgerät, während die anderen als Untergeräte innerhalb der Kaskade arbeiten und an der Energieversorgung und -steuerung teilnehmen.

- **So schalten Sie ein kaskadiertes System parallel**

1. Stellen Sie sicher, dass alle STREAM-Geräte ausgeschaltet sind. Wenn Netz- oder Solaranschlüsse vorhanden sind, trennen Sie die Kabel und drücken Sie dann die Betriebstaste für 2 Sekunden, um das Gerät auszuschalten.
2. Stecken Sie das **EcoFlow STREAM Parallelkabel** in die Parallelklemme und die Netzklemme zwischen STREAM-Geräten und ziehen Sie die Schrauben an beiden Enden fest. Wenn Sie mehrere Geräte haben, wiederholen Sie diesen Schritt, bis in dieser Verbindungskette ein Netz-Anschluss (normalerweise auf der ersten Einheit) und ein Parallel-Anschluss (normalerweise auf der letzten Einheit) unbenutzt bleiben.
3. Schließen Sie das **EcoFlow STREAM AC-Kabel** an den Netzanschluss und das Netz des ersten STREAM-Geräts an und ziehen Sie die Schraube am Stecker fest. Dieses Gerät wird als Hauptgerät betrachtet, während die anderen Untergeräte sind.
Tipp: Sobald Sie mit einer aktiven Stromquelle verbunden sind, schalten sich STREAM-Geräte automatisch ein.
4. Öffnen Sie die EcoFlow App, um die STREAM-Geräte an Ihr Konto zu binden. Stellen Sie sicher, dass alle Geräte mit demselben WLAN-Netzwerk verbunden sind.

- **So entfernen Sie ein Kaskadensystem**

1. Schalten Sie die angeschlossenen Geräte aus und trennen Sie sie.
2. Trennen Sie das Hauptgerät vom Netz und trennen Sie alle Geräte von einem Solareingang. Wenn entweder der Netz- oder Solaranschluss vorhanden ist, wird das Abschalten der Geräte nicht wirksam.
3. Drücken Sie die Betriebstaste für 2 Sekunden, um jedes Gerät auszuschalten.
4. Lösen Sie die Schrauben an beiden Enden des Parallelkabels, um die Stecker zu lösen. Drehen Sie dann den Stecker gegen den Uhrzeigersinn und entfernen Sie das Kabel.
5. Öffnen Sie die EcoFlow App und trennen Sie die Geräte bei Bedarf von Ihrem Konto.

- verbunden sind, schalten sich STREAM-Geräte automatisch ein.
2. Schließen Sie zusätzliche STREAM-Geräte separat in den Räumen an, in denen Sie sie zuweisen möchten.
 3. Öffnen Sie die EcoFlow App, um die STREAM-Geräte an Ihr Konto zu binden. Stellen Sie sicher, dass alle Geräte mit demselben WLAN-Netzwerk verbunden sind.
- **So entfernen Sie ein verteiltes System**
 1. Schalten Sie die angeschlossenen Geräte aus und trennen Sie sie.
 2. Trennen Sie alle STREAM-Geräte vom Netz und von jedem Solareingang. Wenn eine der beiden angeschlossen ist, wird das Ausschalten der Geräte nicht wirksam.
 3. Drücken Sie die Betriebstaste für 2 Sekunden, um jedes Gerät auszuschalten.
 4. Verschieben oder lagern Sie die Geräte nach Bedarf.
 5. Öffnen Sie die EcoFlow App und trennen Sie die Geräte bei Bedarf von Ihrem Konto.

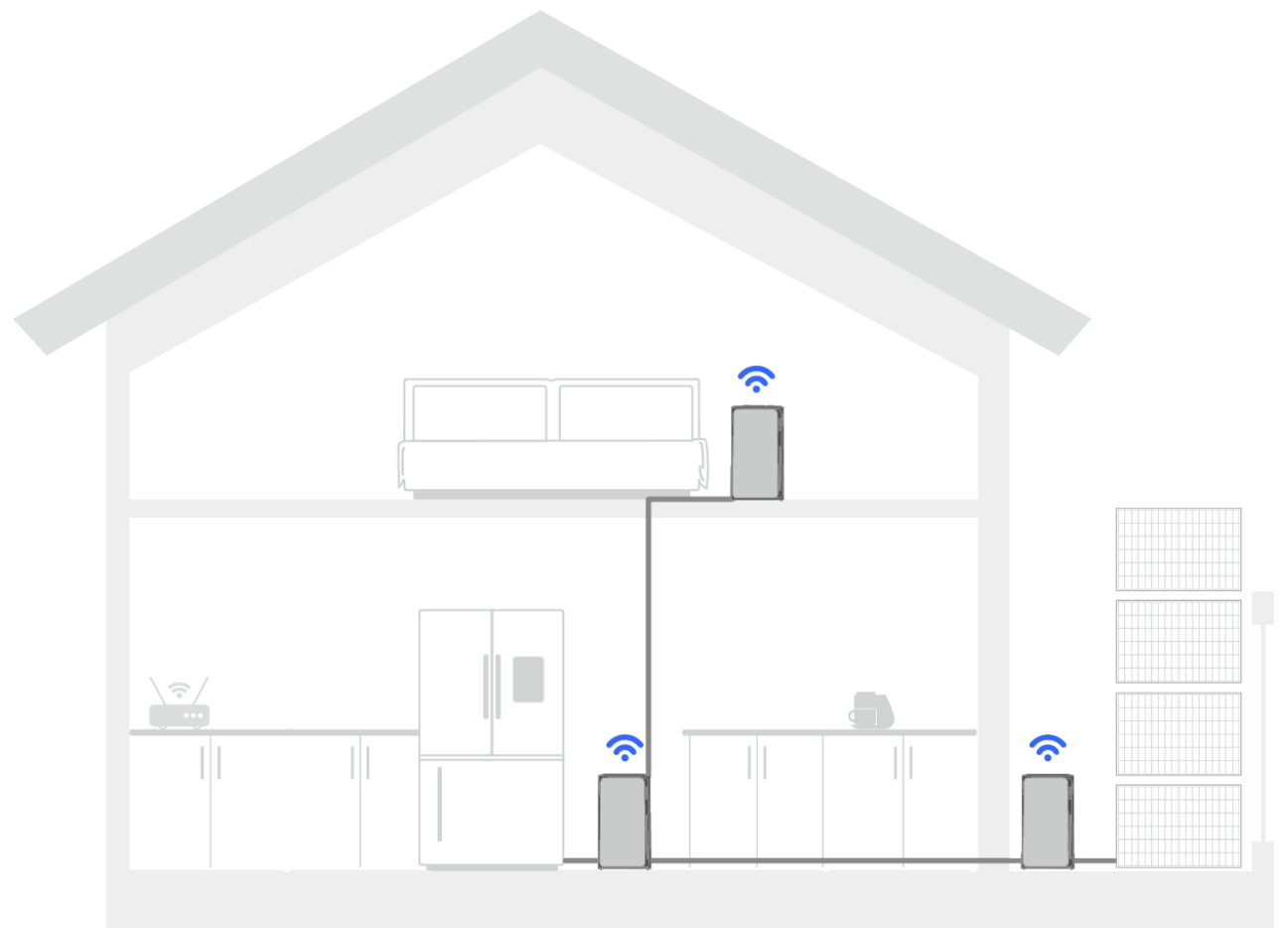

1. Die Standard-Schutzkappe sollte auf jeder unbenutzten Klemme aufgesteckt sein.
2. In einem System können bis zu 6 STREAM-Geräte installiert werden. Kaskadierte und verteilte Konfigurationen können innerhalb dieser Grenze frei kombiniert werden.

Systemplanung

Das STREAM-Gerät unterstützt ein grundlegendes Leistungsplanungsschema. Ist kein Smart Sensor integriert, kann die Einspeiseleistung nicht in Echtzeit an den Stromverbrauch im Haushalt angepasst werden. Stattdessen kann er nur manuell auf eine feste Leistung eingestellt oder über die EcoFlow App auf bestimmte Zeiträume festgelegt werden. Die intelligente Sensorintegration

verbessert die Planungsfunktionen.

Flexible Planung mit Smart Plug

Ein Smart Plug ermöglicht es Ihnen, zu verwalten, wenn Geräte über die EcoFlow App ein- oder ausgeschaltet werden, und bietet mehr Flexibilität bei der physischen Platzierung. Einmal in das System integriert, passen STREAM-Geräte die Einspeiseleistung basierend auf der Gesamtlast der an den Smart Plug angeschlossenen Geräte an und priorisieren ihre Stromversorgungs- und Notstrom-Ressourcen.

- **So fügen Sie einen Smart Plug hinzu**

Folgen Sie der Bedienungsanleitung des Smart Plugs, um die Installation abzuschließen. Stellen Sie sicher, dass der Stecker mit demselben drahtlosen Netzwerk wie das STREAM-System verbunden ist.

- **So entfernen Sie einen Smart Plug**

1. Schalten Sie die angeschlossenen Geräte aus und ziehen Sie dann den Stecker aus der Steckdose.
2. Bewegen oder lagern Sie den Smart Plug nach Bedarf.
3. Öffnen Sie die EcoFlow App und entfernen Sie den Smart Plug bei Bedarf aus dem STREAM-System.

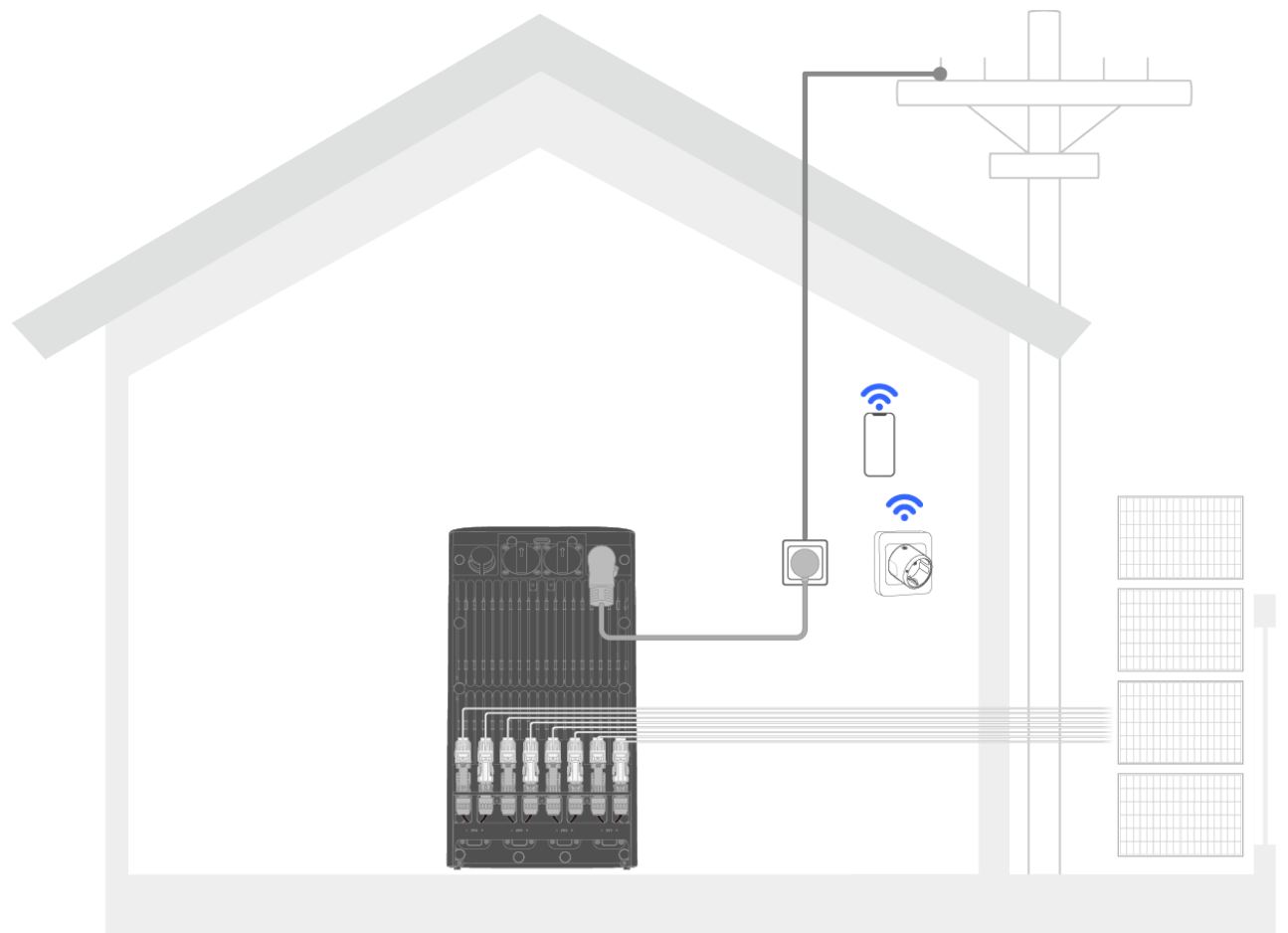



1. Kompatibles Steckermodell:

- EcoFlow × Shelly Smart Plug (bis zu 6 Einheiten)
 - EcoFlow Smart Plug (bis zu 16 Einheiten)
2. Sie können verschiedene Steckermodelle für bis zu 22 integrierte Stecker in einem STREAM-System mischen.
 3. Es kann immer nur ein Sensortyp hinzugefügt werden. Die Installation von Smart Plug und Smart Meter kann zu redundanter Datennutzung oder Sensorineffizienz führen, da das System nur in einem Planungsmodus arbeiten kann.

Planung des ganzen Heims mit Smart Meter

Ein Smart Meter fungiert als Haushaltssensor, der die Differenz zwischen der aus dem Netz entnommenen und der in dieses eingespeisten Leistung misst. Das STREAM-System nutzt diese Daten, um die Einspeiseleistung basierend auf der gesamten Haushaltslast anzupassen und so eine effiziente und ausgewogene Energieverteilung über alle angeschlossenen STREAM-Geräte sicherzustellen.

• So installieren Sie ein Smart Meter

Lassen Sie den Smart Meter von einer qualifizierten Elektrofachkraft im Verteilerkasten Ihres Hauses installieren. Stellen Sie sicher, dass er mit demselben WLAN-Netzwerk verbunden und an dasselbe EcoFlow Konto wie das STREAM-System gebunden ist.

• So entfernen Sie ein Smart Meter

1. Wenden Sie sich an eine qualifizierte Elektrofachkraft, um den Smart Meter zu entfernen.
2. Öffnen Sie die EcoFlow App und entfernen Sie den Smart Meter bei Bedarf vom STREAM-System.

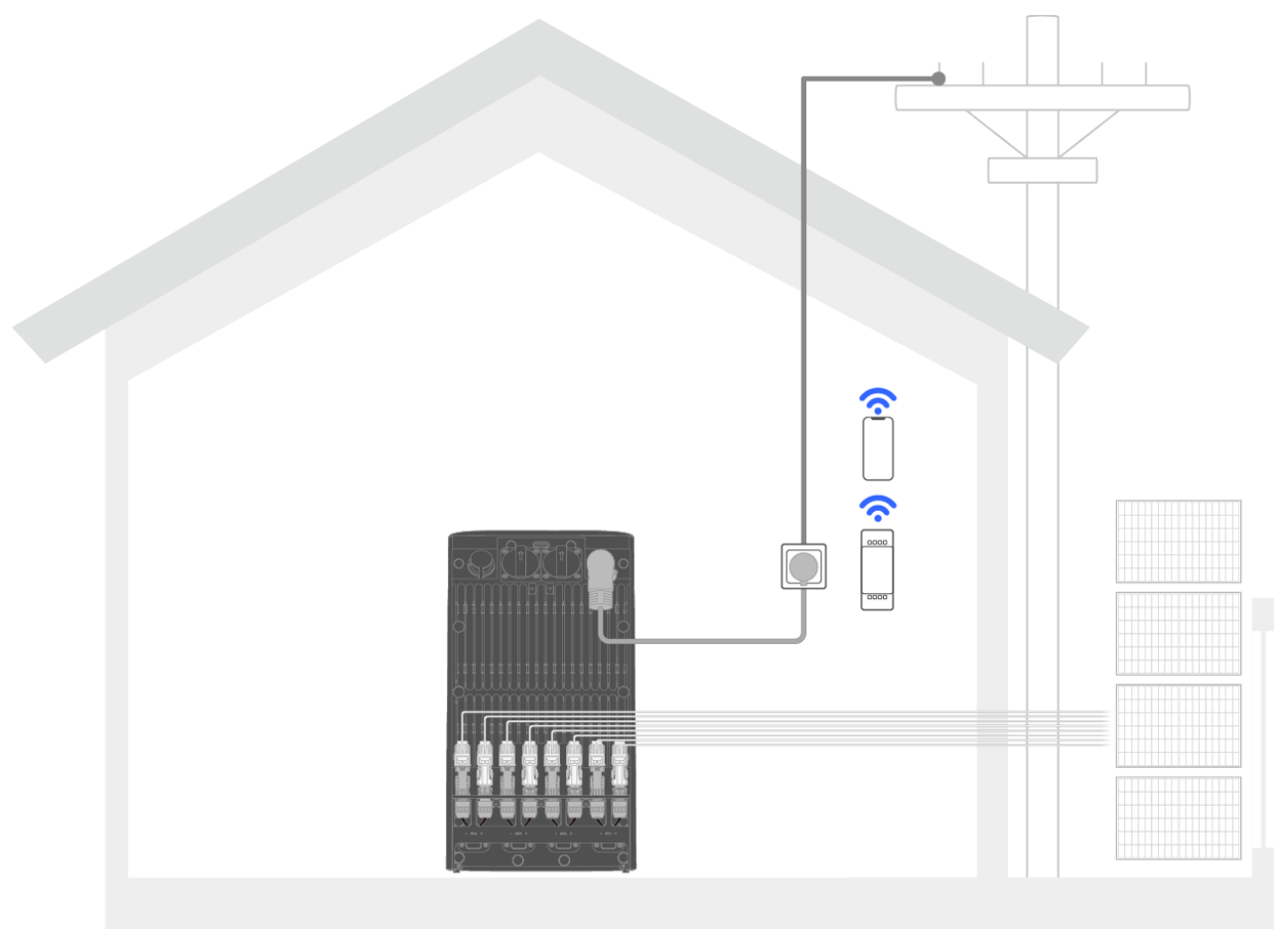

**1. Kompatible Zähler-Modell:**

- EcoFlow × Shelly Smart Meter
- EcoFlow Smart Meter
- Shelly 3em
- Shelly Pro 3em
- Tibber Pulse IR

2. Für ein STREAM-System wird nur 1 Smart Meter benötigt.

3. Es sollte immer nur ein Sensor zum System hinzugefügt werden. Die Installation von Smart Plug und Smart Meter kann zu redundanter Datennutzung oder Sensorineffizienz führen, da das System nur in einem Planungsmodus arbeiten kann.

Lagerung und Wartung

Routinemäßige Wartung

Gehen Sie für die routinemäßige Wartung wie folgt vor:

1. Wischen Sie die Produktoberfläche mit einem weichen, trockenen Tuch ab und halten Sie sie sauber.
2. Überprüfen Sie alle 6 Monate, ob alle Anschlusskomponenten in gutem Zustand sind.
3. Wenn das Gerät über einen längeren Zeitraum nicht verwendet wird, laden und entladen Sie das Produkt alle 3 Monate (vollständig aufladen, dann zu 60 % der Lagerung entladen), um den Batteriezustand zu erhalten. AC-Ladung aus dem Netz ist die am meisten empfohlene Option in diesem Fall:
 - a. Stellen Sie in der EcoFlow App die Notstromreservestufe auf 100 % ein und laden Sie das Gerät vollständig auf.
 - b. Stellen Sie nach dem Aufladen die Reservestufe auf 60 % ein, um mit der Entladung zur Speicherung zu beginnen.

**VORSICHT! Dieses Produkt enthält Batteriemodule. Bei Arbeiten an Batterien sind folgende Vorsichtsmaßnahmen zu beachten.**

- Die Wartung der Batterien sollte von Personal durchgeführt oder überwacht werden, das über Batterien und die erforderlichen Vorsichtsmaßnahmen Bescheid weiß.
- Entsorgen Sie Batterien nicht in einem Feuer. Die Batterien können explodieren.
- Batterien nicht öffnen oder beschädigen. Freigesetzte Elektrolyte sind schädlich für Haut und Augen. Es kann giftig sein.
- Eine Batterie kann ein Risiko für elektrischen Schlag und hohen Kurzschlussstrom darstellen. Folgende Vorsichtsmaßnahmen sind bei Arbeiten an Batterien zu beachten:
 1. Entfernen Sie Uhren, Ringe oder andere Metallgegenstände.
 2. Verwenden Sie Werkzeuge mit isolierten Griffen.
 3. Tragen Sie Schutzbrille, Handschuhe und Stiefel.
 4. Legen Sie keine Werkzeuge oder Metallteile auf Batterien.
 5. Trennen Sie die Ladequelle, bevor Sie Batterieklemmen anschließen oder trennen.
 6. Stellen Sie fest, ob die Batterie versehentlich geerdet ist. Bei versehentlicher Erdung die Quelle von der Erdung trennen. Der Kontakt mit einem Teil einer geerdeten Batterie kann zu einem elektrischen Schlag führen. Die Wahrscheinlichkeit eines solchen Schlags kann verringert werden, wenn solche Gründe während der Installation und Wartung entfernt werden (gilt für Geräte und entfernte Batterieversorgungen ohne geerdeten Versorgungsstromkreis).

Wartung von durch den Nutzer austauschbaren Teilen

Entfernen des Produkts

Bevor Sie Reparaturen durchführen, folgen Sie diesen Schritten, um das Gerät zu entfernen:

1. **Deaktivieren Sie die Wechselstrom-Steckdosen:** Drücken Sie einmal die AC EIN-/AUS-Taste, um die Steckdosen auszuschalten. Trennen Sie dann das Gerät und den Mikro-Wechselrichter.
2. **Trennen Sie die Verbindung vom Netz:** Schrauben Sie den Stecker heraus und ziehen Sie ihn an der Netzklemme des Geräts fest. Drehen Sie den Sicherungsring am Stecker gegen den Uhrzeigersinn, um das Kabel auszustecken.
3. **Trennen Sie das parallelgeschaltete STREAM-Gerät (falls zutreffend):** Schrauben Sie den Stecker an der Parallelklemme des Geräts ab. Drehen Sie den Sicherungsring am Stecker gegen den Uhrzeigersinn, um das Kabel auszustecken. Wiederholen Sie diesen Schritt, wenn Sie mehrere Einheiten parallel geschaltet haben.
4. **** Trennen von Solar**:** Trennen Sie die Solarkabel mit dem im Lieferumfang enthaltenen Solarschlüssel vom PV-Anschluss.
5. **Trennen vom Netz:** Schrauben Sie den Stecker heraus und ziehen Sie ihn an

der Netzklemme des Geräts fest. Drehen Sie den Sicherungsring am Stecker gegen den Uhrzeigersinn, um das Kabel auszustecken.

6. **Entfernen des Geräts (falls zutreffend):** Schrauben Sie das Gerät von den Befestigungs- und Verriegelungshalterungen ab.
7. **Entsorgung (optional) :** Wenn das System nicht mehr funktioniert, entsorgen Sie es gemäß den örtlichen Vorschriften für die Entsorgung von Elektrogeräten.

Austausch des DIY Frontgehäuses

Werkzeuganforderungen

1. Schlitzschraubendreher (z.B. SL3) oder anderes geeignetes Werkzeug
2. Schutzhandschuhe (optional)

Schritte

1. Trennen Sie alle Kabel und entfernen Sie die Sicherungshalterungen (falls zutreffend). Halten Sie die Betriebstaste 2 Sekunden lang gedrückt, um sie auszuschalten, und stellen Sie sie dann senkrecht auf den Kopf.
2. Hebele die Clips mit einem Schraubendreher nach außen, um sie zu lösen, und entferne dann das Frontgehäuse.

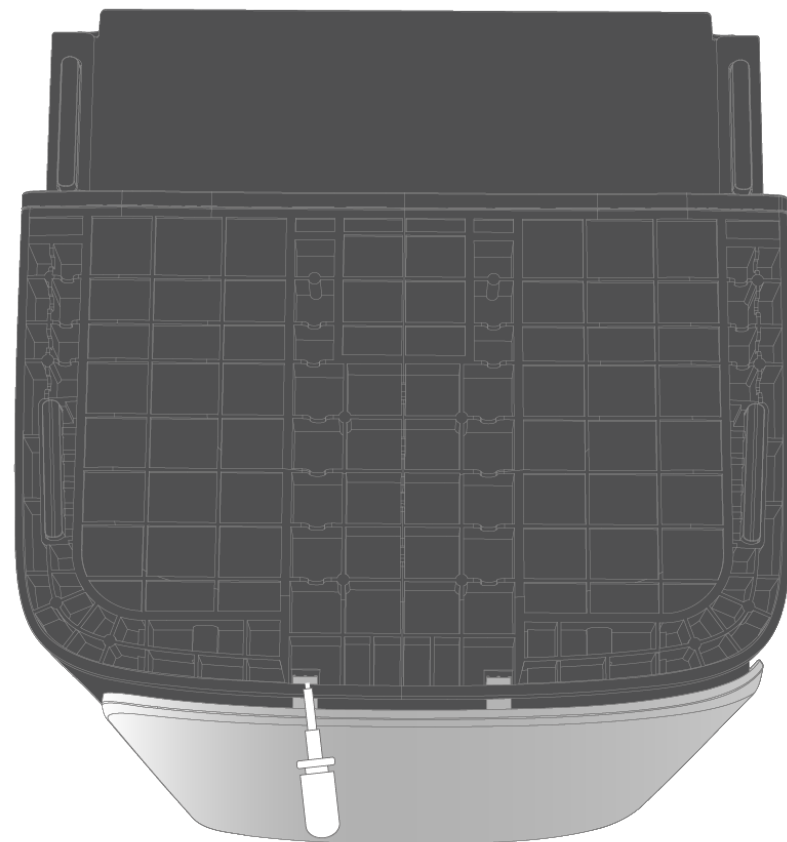

3. Ziehen Sie das Frontgehäuse nach unten, um es aus den Schlitzen zu lösen, und entfernen Sie dann das alte Frontgehäuse.

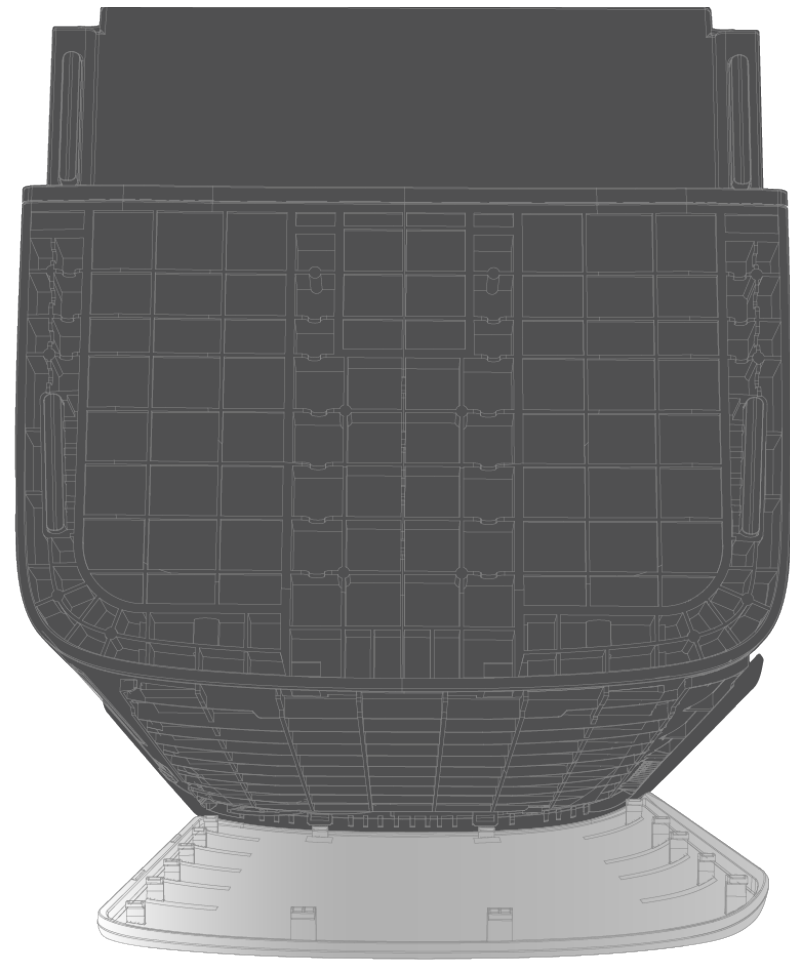

4. Stellen Sie die Position des Geräts so ein, dass die vordere Abdeckungsseite nach oben zeigt. Schieben Sie das neue Frontgehäuse von der Seite nahe dem IoT-Modul aus in die Nute und richten Sie es auf die 4 Nuten aus, um es zu befestigen. Die Montage des neuen Frontgehäuses ist dann abgeschlossen.

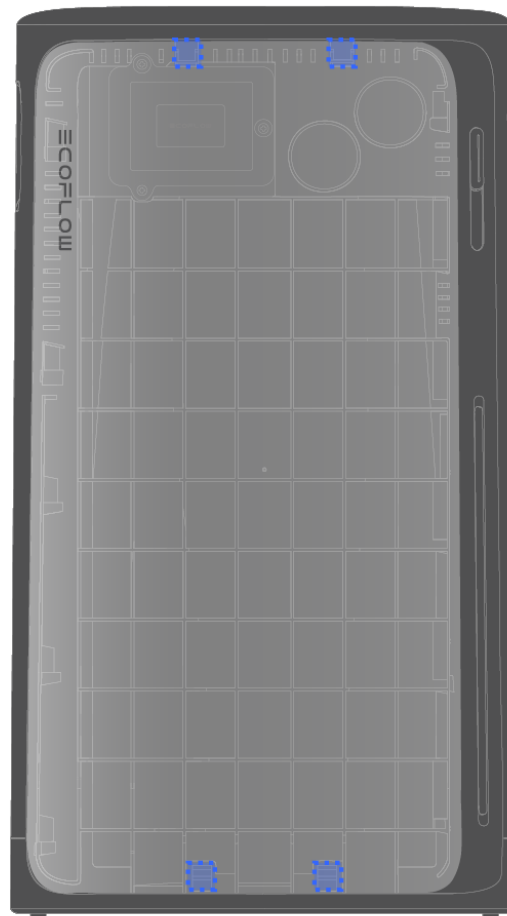

Austausch des IoT-Moduls

Voraussetzungen

Wenden Sie sich immer an den technischen Support von EcoFlow, bevor Sie versuchen, das IoT-Modul auszutauschen. Führen Sie die folgenden Schritte erst nach Erhalt des Austauschmoduls von EcoFlow durch.

Werkzeuanforderungen

1. Schlitzschraubendreher (z.B. SL3) oder anderes geeignetes Werkzeug
2. PH1 Schraubendreher
3. Antistatische Handschuhe

Schritte

1. Trennen Sie alle Kabel und entfernen Sie die Sicherungshalterungen (falls zutreffend). Halten Sie die Betriebstaste 2 Sekunden lang gedrückt, um sie auszuschalten, und stellen Sie sie dann senkrecht auf den Kopf.
2. Heble die Clips mit einem Schraubendreher nach außen, um sie zu lösen, und entferne dann das Frontgehäuse.
3. Suchen Sie das IoT-Modul und entfernen Sie mit einem PH1-Schraubendreher seine Befestigungsschrauben (Schraubenspezifikation: M3)

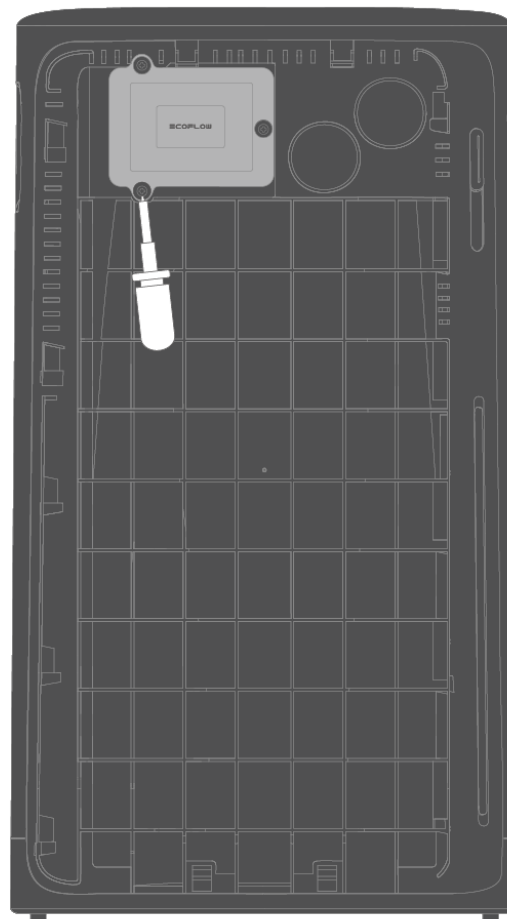

4. Heben Sie die Leiterplatte vorsichtig an, um das Stromkabel darunter freizulegen. Drücken Sie auf den weißen Riegel und ziehen Sie das Kabel heraus.

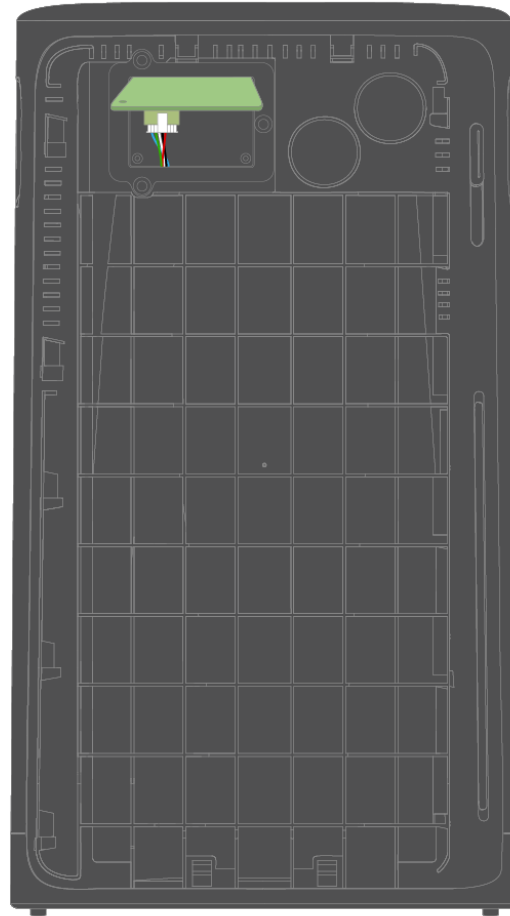

5. Ziehen Sie das Signalkabel direkt aus der Leiterplatte heraus, um das alte IoT-Modul vollständig zu entfernen.

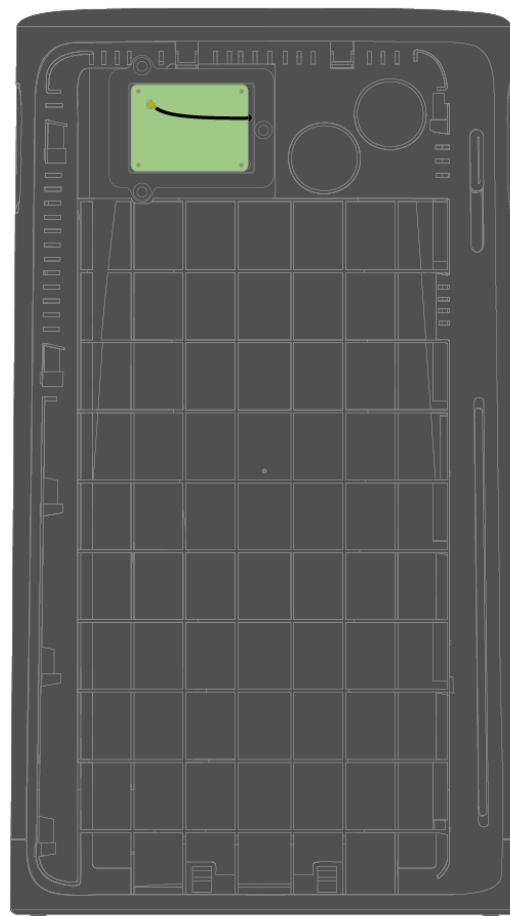

6. Schließen Sie die Strom- und Signalkabel an das neue IoT-Modul an und legen Sie sie in die richtige Position (vermeiden Sie das Einklemmen der Kabel).
7. Setzen Sie die IoT-Schutzabdeckung wieder ein und ziehen Sie die Schrauben fest.
8. Setzen Sie das Frontgehäuse des Geräts wieder ein.

Langfristige Lagerung

Für eine langfristige Lagerung stellen Sie das Gerät an einem trockenen und

aufgeräumten Ort wieder in der Originalverpackung. Schützen Sie alle Komponenten, um starke Feuchtigkeit, Stöße, Vibrationen und so weiter zu verhindern. Das Produkt sollte bei Temperaturen zwischen $-40\text{ }^{\circ}\text{C}$ und $+85\text{ }^{\circ}\text{C}$ gelagert werden, wobei $25\text{ }^{\circ}\text{C}$ die optimale Lagertemperatur sind.

Fehlerbehebung

Die LED des Geräts bietet eine Grundanzeige, um den Betriebszustand zu überprüfen. Wenn Sie ein abnormales LED-Muster bemerken, lesen Sie die Anleitung in der App zur Fehlerbehebung.

Das folgende LED-Muster zeigt an, dass das Gerät fehlerhaft ist. Weitere Anweisungen finden Sie in der EcoFlow App.



Wenn Sie nicht auf die EcoFlow App zugreifen können, wenden Sie sich an den EcoFlow-Kundendienst. Versuchen Sie nicht, dieses Produkt ohne offizielle Anweisungen des Support-Teams zu reparieren.

Sicherheitshinweise und Einhaltung gesetzlicher Vorschriften

Haftungsausschluss

Bitte lesen Sie die Produktdokumentation und vergewissern Sie sich, dass Sie die Dokumentation vollständig verstanden haben, bevor Sie das Produkt verwenden. Unsachgemäße Verwendung kann zu schweren Verletzungen,

Schäden oder Sachverlusten führen. Bitte beachten Sie immer die aktuellste Dokumentation auf <https://www.ecoflow.com/support/download/>. Diese Dokumentation hat Vorrang vor allen anderen Versionen.

Durch die Verwendung dieses Produkts erkennen Sie alle in der Dokumentation genannten Bedingungen an und stimmen ihnen zu. EcoFlow haftet nicht für Schäden, die durch unsachgemäßen Gebrauch oder Nichtbeachtung der mitgelieferten Anweisungen entstehen. In Übereinstimmung mit geltenden Gesetzen und Vorschriften behält sich EcoFlow das Recht der rechtsgültigen Interpretation dieses Dokuments sowie aller Dokumente im Zusammenhang mit dem Produkt vor.

Sicherheitssymbole

Auf dem Gehäuse oder dem Typenschild dieses Produkts befinden sich Sicherheitssymbole, die auf mögliche Gefahren hinweisen. Bitte überprüfen Sie diese Zeichen und ihre Bedeutung anhand der folgenden Tabelle:

Hinweis: Der Begriff „dieses Produkt“ oder „das Gerät“ bezieht sich in diesem Dokument auf **EcoFlow STREAM Pro** oder **EcoFlow STREAM Ultra**.



Vorsicht

Trennen Sie das Gerät vor Wartungsarbeiten von allen Spannungsquellen.

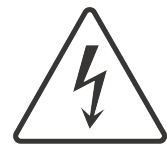

Vorsicht! Gefahr eines elektrischen Schlags

Versuchen Sie nicht, das Gerät zu demontieren. Keine vom Nutzer zu wartenden Teile im Inneren. Überlassen Sie die Wartung qualifiziertem Servicepersonal.



Vorsicht! Heiße Oberfläche

Berühren Sie das Gehäuse des Geräts nicht während des Betriebs.



Vorsicht! Gefahr eines elektrischen Schlags

Warten Sie mindestens 5 Minuten, nachdem alle Spannungsquellen abgeschaltet wurden, bevor Sie Wartungsarbeiten durchführen.



Handbuch lesen

Lesen Sie das Benutzerhandbuch und alle Sicherheitshinweise vor der Installation, dem Betrieb und der Wartung sorgfältig durch.



CE-Kennzeichnung

Das Gerät entspricht den grundlegenden Anforderungen der einschlägigen EU-Rechtsvorschriften.



WEEE-Richtlinie

Entsorgen Sie das Gerät nicht im Hausmüll. Beachten Sie die örtlichen Vorschriften zur Entsorgung von Elektronikmüll.



Erdung

Gibt die Position für den Anschluss des Schutzerdungskabels (PE) an.

Sicherheitshinweise

1. Lesen Sie dieses Dokument und andere zugehörige Produktdokumentationen, bevor Sie das Gerät in Betrieb nehmen.
2. Dieses Produkt ist gemäß den geltenden örtlichen Vorschriften zur elektrischen Sicherheit sowie den spezifischen Einsatzbedingungen zu verwenden. Schäden, die auf Ursachen außerhalb der Produktqualität oder auf unsachgemäße Verwendung zurückzuführen sind – einschließlich, aber nicht beschränkt auf Kurzschlüsse durch elektrische Geräte oder Einsatzumgebungen – sind von der Garantie ausgeschlossen.
3. Zwischen diesem Produkt und dem Netz muss ein Überstromschutzschalter installiert werden.
4. Wenn die Photovoltaikanlage (PV) Licht erhält, liefert sie Spannung an die Stromumwandlungsanlage (PCE).
5. Verwenden Sie bei der Installation und Wartung dieses Produkts Isolierwerkzeuge und tragen Sie persönliche Schutzausrüstung.
6. Installieren Sie dieses Produkt in einer trockenen und gut belüfteten Umgebung.
7. Bewahren Sie dieses Produkt außerhalb der Reichweite von Kindern und Haustieren auf. Wenn das Produkt in der Nähe von Kindern verwendet wird, müssen die Kinder sorgsam beaufsichtigt werden.
8. Wir empfehlen, keine Kabel zu verwenden, die länger als 3 Meter sind.
9. Bevor Sie elektrische Anschlüsse vornehmen, stellen Sie sicher, dass alle anzuschließenden Lasten (z. B. Geräte oder Ausrüstung, die von diesem Produkt mit Strom versorgt werden sollen) ausgeschaltet sind.
10. Ziehen Sie immer am Stecker und nicht am Kabel, wenn Sie das Produkt vom Stromnetz trennen, um das Risiko von Schäden am Stecker und am Kabel zu verringern.
11. Stecken Sie nicht die Finger oder Hände in das Produkt.
12. Setzen Sie das Produkt nicht direktem Sonnenlicht, Regen und Schnee aus.
13. Setzen Sie das Gerät keinen starken elektromagnetischen Feldern aus, um Funkstörungen zu vermeiden.
14. Installieren oder betreiben Sie das Gerät nicht in der Nähe von entflammaren, explosiven, korrosiven, ätzenden oder feuchten Quellen.
15. Installieren oder betreiben Sie dieses Gerät nicht bei extremen Wetterbedingungen wie Blitzschlag, starkem Regen oder starkem Wind.
16. Schützen Sie dieses Produkt vor starken Stößen oder Schwingungen und vor Stürzen.
17. Ziehen, quetschen oder treten Sie nicht auf dieses Gerät, und werfen Sie es nicht ins Feuer, da sonst Explosionsgefahr besteht.
18. Mit diesem Produkt dürfen keine beschädigten Kabel verwendet werden.
19. Beschädigen, verunstalten oder entfernen Sie keine Etiketten auf diesem Produkt.
20. Zerlegen, reparieren oder modifizieren Sie dieses Produkt nicht selbst. Wenden Sie sich für jegliche Wartungs- oder Servicearbeiten an den Kundendienst von EcoFlow.
21. Verwenden Sie ausschließlich vom Hersteller freigegebene oder vom

- Hersteller empfohlene Komponenten und Zubehörteile. Falls Sie Ersatzteile benötigen, wenden Sie sich an den EcoFlow Kundendienst.
22. Reinigen Sie das Produkt nicht mit brennbaren oder giftigen Lösungsmitteln. Wischen Sie es mit einem trockenen, weichen Tuch ab.
 23. Stellen Sie keine schweren Gegenstände (>40 kg) auf das Produkt.
 24. **Entfernen des Geräts:** Um dieses Produkt sicher zu entfernen, führen Sie die folgenden Schritte nacheinander aus:
 - a. Schalten Sie die angeschlossenen Verbraucher aus.
 - b. Trennen Sie die Kabel von den **Wechselstrom-Steckdosen**.
 - c. Trennen Sie das Kabel von der **Netzklemme**.
 - d. Trennen Sie die Kabel von den **PV Klemmen**.
 - e. Schalten Sie das Produkt aus.
 25. **ERDUNGSHINWEISE:** Dieses Produkt muss geerdet werden. Im Falle einer Störung oder eines Ausfalls stellt die Erdung den Weg des geringsten Widerstands für den elektrischen Strom dar, so dass die Gefahr eines Stromschlags verringert wird. Zu Ihrer Sicherheit stellt EcoFlow ein Kabel mit einem Geräteerdungsleiter und einem Erdungsstecker zur Verfügung. Der Stecker muss in eine Steckdose eingesteckt werden, die ordnungsgemäß installiert und gemäß allen lokalen Vorschriften und Verordnungen geerdet ist.

WARNUNG – Ein unsachgemäßer Anschluss des Geräteerdungsleiters kann zu einem elektrischen Schlag führen. Wenden Sie sich in den folgenden Fällen an eine zugelassene Elektrofachkraft, anstatt den mitgelieferten Stecker auszutauschen:

 - Sie sind sich nicht sicher, ob das Produkt ordnungsgemäß geerdet ist;
 - Der mitgelieferte Stecker passt nicht in die Steckdose.
 26. **Anforderung an das Personal:** Bestimmte Installations- oder Wartungsarbeiten dürfen ausschließlich von einer qualifizierten Fachkraft ausgeführt werden. Lesen Sie die in der Produktdokumentation hervorgehobenen Anforderungen an das Personal, um sicherzustellen, dass diese Aufgaben korrekt und sicher ausgeführt werden.
 27. **Hinweis zur schwimmenden Erdung: Der Erdungsanschluss ist nicht mit der AC-Neutralleitung verbunden.** Das interne elektrische System bleibt von der Erde getrennt, wenn das Gerät (und gegebenenfalls sein Kaskadensystem) von der Netzstromversorgung getrennt ist.
 28. **Anweisungen zur externen Erdung:** An Installationsorten mit unzureichender Erdung oder besonderen Erdungsanforderungen, die durch lokale Vorschriften vorgeschrieben sind, kann eine zusätzliche Erdung erforderlich sein. In solchen Fällen sollte der Erdungsanschluss dieses Produkts verwendet werden, um eine ordnungsgemäße Erdung herzustellen.

Konformitätserklärungen



Hiermit erklärt EcoFlow Inc., dass dieses Produkt den Richtlinien 2014/35/EU, 2014/30/EU, 2014/53/EU, 2011/65/EU+(EU) 2015/863, (EU) 2023/1542 entspricht. Der vollständige Wortlaut der EU-Konformitätserklärung ist unter folgender Internetadresse abrufbar: <http://www.ecoflow.com/eu/eu-compliance>
 Funkfrequenz (RF)-Spezifikationen für die EU:

- Bluetooth:
 - Frequenz: 2 402-2 480 MHz
 - Maximale Ausgangsleistung: <20 dBm
- WLAN:
 - Frequenz: 2 412-2 472 MHz / 2 422-2 462 MHz
 - Maximale Ausgangsleistung: <20 dBm



Diese Kennzeichnung weist darauf hin, dass dieses Produkt innerhalb der EU nicht über den Hausmüll entsorgt werden darf. Recyceln Sie dieses Produkt ordnungsgemäß, um eine mögliche Schädigung der Umwelt oder eine Gefährdung der menschlichen Gesundheit durch unkontrollierte Abfallentsorgung zu vermeiden und um die nachhaltige Wiederverwendung von Materialressourcen zu fördern. Bitte geben Sie Ihr gebrauchtes Produkt bei einer geeigneten Sammelstelle ab oder wenden Sie sich an den Händler, bei dem Sie das Produkt gekauft haben. Ihr Einzelhändler nimmt gebrauchte Produkte an und führt sie einer umweltgerechten Recyclinganlage zu.

Informationen zur Entsorgung von Elektro- und Elektronikgeräten finden Sie auf der folgenden Webseite:

<https://eu.ecoflow.com/pages/electronic-devices-disposal>



Die Bluetooth®-Wortmarke und -Logos sind eingetragene Marken im Besitz von Bluetooth SIG, Inc. und werden von EcoFlow Inc. unter Lizenz verwendet. Andere Marken und Handelsnamen sind Eigentum der jeweiligen Inhaber.

Anhang

Lieferumfang

- 1× EcoFlow STREAM Ultra / EcoFlow STREAM Pro
- n× EcoFlow STREAM Solarpanel Verlängerungskabel (2,95 m)[†]
- 1× EcoFlow STREAM AC-Kabel (1,5 m) / 1× EcoFlow STREAM DIY-Kabel (1,5 m)[‡]
- 1× PV-Schlüssel
- 1× Montagehalterung
- 1× Verriegelungshalterung
- 4× M4*8 Schrauben
- 2× Dehnschrauben mit Ankern

[†] Das STREAM Ultra wird mit 8 PV-Kabeln geliefert, während das STREAM Pro

mit 6 geliefert wird. Dies wird durch die Anzahl der PV-Anschlüsse auf jedem Gerät bestimmt.

Das tatsächliche Aussehen des AC-Kabels kann je nach Verkaufsregion und Produktversion variieren.



Wenn ein Artikel beschädigt ist oder fehlt, wenden Sie sich bitte an den EcoFlow Kundendienst.

Technische Spezifikationen

EcoFlow STREAM Ultra

Allgemeine Informationen

Modell	EF-EA-HD-U2K-800, EF-EA-HD-U2K-600, EF-EA-HD-U2K-1200, EF-EA-HD-U2K-790
Abmessungen	255 × 284 × 458 mm
Netto- Gewicht	23,1 kg
Typologie	Isoliert
IP-Schutzart	IP65
Verschmutzungsgrad	PD3
OVC-Kategorie	DC: II, AC: III
Umgebungskategorie	Innen/Außen
Kühlmethode	Natürliche Konvektion (keine Lüfter)

Informationen zur Batterie

Nennleistung	1,92 kWh
Nennspannung	19,2 V $\overline{=}$
Lebenszyklus ¹	6 000
Zellchemie LFP	LFP (LiFePO ₄)
PV-Klemme (DC)	
Anzahl der MPPTs	4
MPPT-Spannungsbereich	15-60 V $\overline{=}$
Max. Eingangsleistung	2 000 W (500 W pro MPPT)
Max. Eingangsspannung	60 V $\overline{=}$
Max. Eingangsstrom	14 A
Max. Eingangs-Kurzschlussstrom	20 A
Netz-Klemme (AC)	
Nennspannung und -frequenz	230 V \sim , 50 Hz
Nennausgangsleistung	EF-EA-HD-U2K-800: 800 W EF-EA-HD-U2K-600: 600 W
Nennausgangsstrom	EF-EA-HD-U2K-800: 3,48 A EF-EA-HD-U2K-600: 2,61 A
Max. Eingangsstrom	10 A
Max. Eingangsleistung	2 300 W
Leistungsfaktor	1(-0,8 bis +0,8)
Wechselstrom-Steckdose (AC)	
Nennspannung und -frequenz	230 V \sim , 50 Hz
Max. Ausgangsleistung	1 200 W
Max. Ausgangs-Scheinleistung	1 200 VA
Nennausgangsstrom	5,22 A
Max. Ausgangsstrom (Bypass-Modus)	10 A
Max. Eingangsleistung	EF-EA-HD-U2K-800: 800 W EF-EA-HD-U2K-600: 600 W

Max.Eingangs-Scheinleistung	EF-EA-HD-U2K-800: 800 VA EF-EA-HD-U2K-600: 600 VA
-----------------------------	--

Max. Eingangsstrom	EF-EA-HD-U2K-800: 3,48 A EF-EA-HD-U2K-600: 2,61 A
--------------------	--

Leistungsfaktor	1(-0,8 bis +0,8)
-----------------	------------------

Parallel-Klemme (AC)

Nennspannung und -frequenz	230 V~, 50 Hz
----------------------------	---------------

Max. Ausgangsleistung	2 300 W
-----------------------	---------

Max. Ausgangs-Scheinleistung	2 300 VA
------------------------------	----------

Max. Ausgangsstrom	10 A
--------------------	------

Max. Eingangsstrom	10 A
--------------------	------

Max. Eingangsleistung	2 300 W
-----------------------	---------

Max.Eingangs-Scheinleistung	2 300 VA
-----------------------------	----------

Leistungsfaktor	1(-0,8 bis +0,8)
-----------------	------------------

Umgebung

Betriebshöhe	≤ 4 000 m
--------------	-----------

Betriebstemperatur ²	-20 °C bis 55 °C
---------------------------------	------------------

Lagertemperatur	-20 °C bis 55 °C
-----------------	------------------

Relative Luftfeuchtigkeit	5 %-95 %
---------------------------	----------

Eigenschaften

Kommunikation	WLAN, Bluetooth
---------------	-----------------

Verwaltung	EcoFlow App
------------	-------------

¹ Testbedingungen: 0,5C/0,5C Ladung/Entladung bei 25 °C.

² Die Leistung kann bei Temperaturen über 35 °C beeinträchtigt werden.

EcoFlow STREAM Pro

Allgemeine Informationen

Modell	EF-EA-HD-P2K-800, EF-EA-HD-P2K-600, EF-EA-HD-P2K-1200, EF-EA-HD-P2K-790
--------	---

Abmessungen	255 × 284 × 458 mm
Netto- Gewicht	22,8 kg
Typologie	Isoliert
IP-Schutzart	IP65
Verschmutzungsgrad	PD3
OVC-Kategorie	DC: II, AC: III
Umgebungskategorie	Innen/Außen
Kühlmethode	Natürliche Konvektion (keine Lüfter)
Informationen zur Batterie	
Nennleistung	1,92 kWh
Nennspannung	19,2 V _{DC}
Lebenszyklus ¹	6 000
Zellchemie	LFP (LiFePO ₄)
PV-Klemme (DC)	
Anzahl der MPPTs	3
MPPT-Spannungsbereich	15-60 V _{DC}
Max. Eingangsleistung	1 500 W (500 W pro MPPT)
Max. Eingangsspannung	60 V _{DC}
Max. Eingangsstrom	14 A
Max. Eingangs-Kurzschlussstrom	20 A
Netz-Klemme (AC)	
Nennspannung und -frequenz	230 V _~ , 50 Hz
Nennausgangsleistung	EF-EA-HD-P2K-800: 800 W EF-EA-HD-P2K-600: 600 W
Nennausgangsstrom	EF-EA-HD-P2K-800: 3,48 A EF-EA-HD-P2K-600: 2,61 A
Max. Eingangsstrom	10 A
Max. Eingangsleistung	2 300 W
Leistungsfaktor	1(-0,8 bis +0,8)

**Wechselstrom-
Steckdose (AC)**

Nennspannung und -frequenz	230 V~, 50 Hz
----------------------------	---------------

Max. Ausgangsleistung	1 200 W
-----------------------	---------

Max. Ausgangs-Scheinleistung	1 200 VA
------------------------------	----------

Max. Ausgangsstrom	5,22 A
--------------------	--------

Max. Ausgangsstrom (Bypass-Modus)	10 A
-----------------------------------	------

Max. Eingangsleistung	EF-EA-HD-P2K-800: 800 W
	EF-EA-HD-P2K-600: 600 W

Max. Eingangs-Scheinleistung	EF-EA-HD-P2K-800: 800 VA
	EF-EA-HD-P2K-600: 600 VA

Max. Eingangsstrom	EF-EA-HD-P2K-800: 3,48 A
	EF-EA-HD-P2K-600: 2,61 A

Leistungsfaktor	1(-0,8 bis +0,8)
-----------------	------------------

Parallel-Klemme (AC)

Nennspannung und -frequenz	230 V~, 50 Hz
----------------------------	---------------

Max. Ausgangsleistung	2 300 W
-----------------------	---------

Max. Ausgangs-Scheinleistung	2 300 VA
------------------------------	----------

Max. Ausgangsstrom	10 A
--------------------	------

Max. Eingangsstrom	10 A
--------------------	------

Max. Eingangsleistung	2 300 W
-----------------------	---------

Max. Eingangs-Scheinleistung	2 300 VA
------------------------------	----------

Leistungsfaktor	1(-0,8 bis +0,8)
-----------------	------------------

Umgebung

Betriebshöhe	≤ 4 000 m
--------------	-----------

Betriebstemperatur ²	-20 °C bis 55 °C
---------------------------------	------------------

Lagertemperatur	-20 °C bis 55 °C
-----------------	------------------

Relative Luftfeuchtigkeit	5 %-95 %
---------------------------	----------

Eigenschaften

Kommunikation	WLAN, Bluetooth
---------------	-----------------

Verwaltung

EcoFlow App

¹ Testbedingungen: 0,5C/0,5C Ladung/Entladung bei 25 °C.

² Die Leistung kann bei Temperaturen über 35 °C beeinträchtigt werden.

Produktkompatibilitätsliste

Solarpanel	Marke	Spezifikation / Modell
	EcoFlow oder Drittanbieter	Solarmodule, die die folgenden Anforderungen erfüllen: 1. MPPT-Spannungsbereich: 16–60 V 2. Maximaler MPPT-Strom: 14 A
Mikro-Wechselrichter	Marke	Spezifikation / Modell
	EcoFlow	<ul style="list-style-type: none"> EcoFlow PowerStream Mikro-Wechselrichter EcoFlow STREAM Mikro-Wechselrichter
	Drittanbieter	/ (100 % Kompatibel)
Smart Plug	Marke	Spezifikation / Modell
<i>*Unterstützt die STREAM-Systemplanung</i>	EcoFlow	<ul style="list-style-type: none"> EcoFlow Smart Plug
<i>*Unterstützt die STREAM-Systemplanung</i>	EcoFlow x Shelly	<ul style="list-style-type: none"> EcoFlow x Shelly Smart Plug - Shelly Plug S MTR Gen3 - Shelly Plus Plug UK
<i>*Unterstützt benutzerdefinierte Automatisierung über die EcoFlow App (verfügbar ab Juni 2025)</i>	Shelly	<ul style="list-style-type: none"> Shelly Plug S Shelly Plus Plug S Shelly Plus Plug US (1-Kanal) Shelly Plus Plug UK (1-Kanal) Shelly Plus Plug IT (1-Kanal) Shelly Plus 1 Shelly Plus 1PM UL (1-Kanal) Shelly Plus 2PM (2-Kanal) Shelly Pro 1 (1-Kanal) Shelly Pro 1PM (1-Kanal) Shelly Pro 2 (2-Kanal) Shelly Pro 2PM (2-Kanal) Shelly Pro 3 (3-Kanal) Shelly Pro 4PM (4-Kanal)
<i>*Unterstützt benutzerdefinierte Automatisierung über die EcoFlow App (verfügbar ab Juni 2025)</i>	Kasa	<ul style="list-style-type: none"> EP10

<i>*Unterstützt benutzerdefinierte Automatisierung über die EcoFlow App (verfügbar ab Juni 2025)</i>	Tapo	<ul style="list-style-type: none"> • P100 • P115 • P125M
--	------	---

Smart Meter	Marke	Spezifikation / Modell
	EcoFlow	<ul style="list-style-type: none"> • EcoFlow Smart Meter
	EcoFlow x Shelly	<ul style="list-style-type: none"> • EcoFlow x Shelly Smart Meter Shelly pro 3em (SPEM-003CEBEU120, SPEM-003CEBEU)
	Shelly	<ul style="list-style-type: none"> • Shelly 3em • Shelly PRO 3EM (SPEM-003CEBEU120, SPEM-003CEBEU)
	Tibber	<ul style="list-style-type: none"> • Tibber Pulse IR

Heizung	Marke	Spezifikation / Modell
	EcoFlow	<ul style="list-style-type: none"> • EcoFlow POWERHEAT 3,5 kW

Powerstation	Marke	Spezifikation / Modell
<i>*Unterstützt benutzerdefinierte Automatisierung über die EcoFlow App (Kommt bald)</i>	EcoFlow	<ul style="list-style-type: none"> • DELTA 2 • DELTA 2 Max • DELTA 3 • DELTA 3 Max • DELTA 3 Plus • DELTA 2 (1,5 kWh)

Strommarkt und Dynamische Tarif-Integration	Marke	Spezifikation / Modell
	<ol style="list-style-type: none"> 1. Nordpool 2. EPEX Spot 3. Rabot charge 4. Octopus 5. Tibber 	<ol style="list-style-type: none"> 1. Nordpool 2. EPEX Spot 3. Rabot charge 4. Octopus 5. Tibber Wholesale

Thermostat	Marke	Spezifikation / Modell
	Google Nest	<ul style="list-style-type: none"> • Google Nest Thermostat
	Tado	<p>Kompatibel mit Tado-Geräten, die vor 2024 veröffentlicht wurden, einschließlich, aber nicht beschränkt auf:</p> <ul style="list-style-type: none"> • Smarte Klimaanlagesteuerung V3 • Smartes Heizkörperthermostat • Funk-Temperatursensor X

EcoBee

• EcoBee Thermostat aresSmart



Die Kompatibilitätsliste spiegelt unterstützte Modelle zum Zeitpunkt der Veröffentlichung wider. Weitere Ökosystemmarken und -modelle werden bald unterstützt. Die neuesten Updates finden Sie auf der offiziellen Produktwebsite: <https://www.ecoflow.com>.

Copyright © 2025 EcoFlow. All Rights Reserved.