

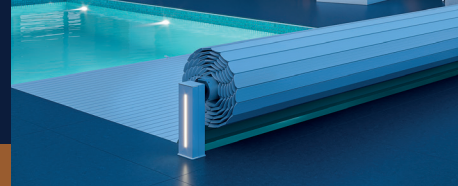

FICHE DE FABRICATION

ONE avec fin de course mécanique



Important : remplir correctement et entièrement cette fiche pour le bon suivi de votre commande

Particulier (Nom, Prénom) :

Réf. :

PROFESSIONNEL

SOCIÉTÉ : POSEUR

ADRESSE : CP : VILLE :

TÉL : FAX : E-MAIL :

N° de semaine de livraison souhaitée : *Sous réserve du planning de réservation*

CARACTÉRISTIQUES PISCINE

LONGUEUR : M LARGEUR : M ANNÉE DE CONSTRUCTION : M

PISCINE AVEC MAÇONNERIE PANNEAUX COQUE > RÉFÉRENCE DE LA COQUE : AUTRE :



BASSIN RECTANGULAIRE SANS ESCALIER APPARENT



AVEC UN ESCALIER DROIT SUR UNE LARGEUR



AVEC UN ESCALIER TRAPÉZOÏDAL SUR UNE LARGEUR

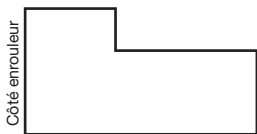

AVEC UN ESCALIER DÉCALÉ OU INVERSE



AVEC UN ESCALIER SUR UNE LARGEUR



AUTRE FORME, FOURNIR UN GABARIT OU UN PLAN PAGE 4

PISCINE À DÉBORDEMENT

RENSEIGNEMENT OBLIGATOIRE

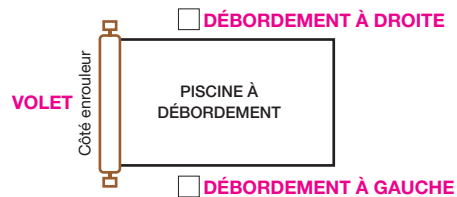

INFORMATIONS SUR LE BASSIN

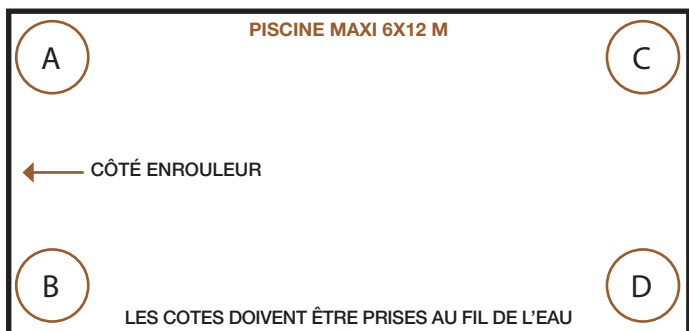

> LES COTES DU BASSIN

(EN CM)	
AC	
BD	
AB	
CD	

> LES DIMENSIONS

LA LARGEUR DU BASSIN EST MESURÉE TOUTS LES MÈTRES À PARTIR DE A JUSQU'À C

LARGEUR DU BASSIN (EN MÈTRES)	
AB + 1 m	
AB + 2 m	
AB + 3 m	
AB + 4 m	
AB + 5 m	
AB + 6 m	
AB + 7 m	
AB + 8 m	
AB + 9 m	
AB + 10 m	
AB + 11 m	
AB + 12 m	

> LES DIAGONALES

(EN CM)	
AD	
BC	

> LES SKIMMERS

SI SKIMMER SUR LA LONGUEUR, INDIQUER LEUR EMPLACEMENT ET L'ÉPAISSEUR DE LA BRIDE. SANS PRÉCISIONS, NOUS CONSIDÉRERONS QU'ILS NE SONT PAS SITUÉS SUR LA LONGUEUR.

> LES ANGLES

	Angle vif	Arrondi (en cm)	Pan coupé (en cm)			FINITION
			x	x1	x2	
A	<input type="checkbox"/>					en équerre <input type="checkbox"/>
B	<input type="checkbox"/>					en ailettes de forme <input type="checkbox"/>
C	<input type="checkbox"/>					
D	<input type="checkbox"/>					

> REVÊTEMENT

- Liner
- 150/100^{ème}
- Polyester
- Carrelé

AU-DELÀ, FOURNIR LES MESURES MANQUANTES. LES COTES DEMANDÉES SONT CELLES AU FIL DE L'EAU DU BASSIN ET NON CELLES DES LAMES FINIES SOUHAITÉES. NOUS DÉFINISSONS EN USINE LORS DE LA FABRICATION CES COTES POUR RÉPONDRE À LA NORME NF P 90-308



FICHE DE FABRICATION

ONE avec fin de course mécanique

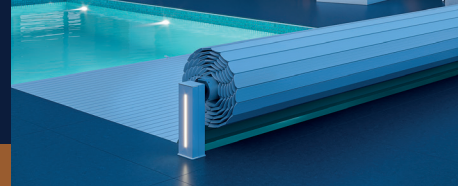

Important : remplir correctement et entièrement cette fiche pour le bon suivi de votre commande

Particulier (Nom, Prénom) :

Réf. :

MODÈLES

One

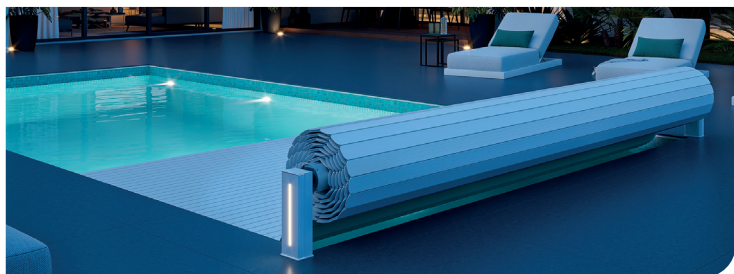

Moteur 24V avec fin de course mécanique

One Green

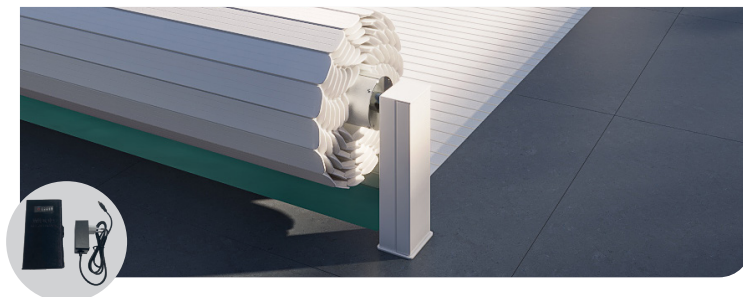

1 Batterie 24 V 7 Ah - Technologie LITHIUM-ION haute densité
Chargeur inclus avec connexion Jack
(non filaire sans LED)

SUPPORTS

Tube d'enroulement

- RAL 9010
- RAL 7035
- RAL 7040
- RAL 1015
- Taupe

Socles

- RAL 9010
- RAL 7035
- RAL 7040
- RAL 1015
- Taupe

OPTIONS

- Socle avec éclairage LED côté moteur
- Application smartphone Bluetooth
(sauf enrouleur solaire et LED)
- Commutateur déporté sans fil pour ouverture / fermeture de la couverture *(sauf enrouleur solaire et LED)*

LAMES

PVC galbées 83 mm

Ailettes : Fixes
 Réglables (en option)

- Blanc
- Gris clair
- Gris
- Sable
- Taupe

PVC plates 75 mm

Embouts fixes
 + ailettes fixes de 20 mm

- Blanc
- Gris clair
- Gris
- Sable
- Taupe

Plates bicolores 83 mm

Embouts fixes gris
 + ailettes fixes de 30 mm

- Blanc/Sable
- Gris clair/Gris

Polycarbonates* 70 mm

Embouts collés
 + ailettes clipsées noirs

- Fumé - Noir
- Gris nacré - Noir
- Bleuté - Noir

*Déconseillées pour les piscines avec un traitement au brome

Options

Kit anti-soulèvement sur plage

Support équerre pour boucle anti-soulèvement sous margelle



FICHE DE FABRICATION

ONE avec fin de course mécanique

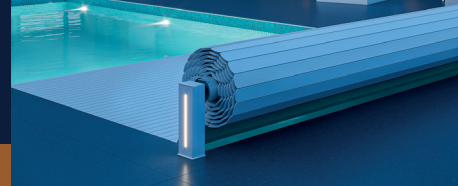

Important : remplir correctement et entièrement cette fiche pour le bon suivi de votre commande

Particulier (Nom, Prénom) :

Réf. :

CARACTÉRISTIQUES POUR LES ESCALIERS

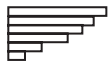

Découpe équerre



Découpe en forme

(sauf lames plates bicolores et polycarbonates)

> ESCALIER DROIT

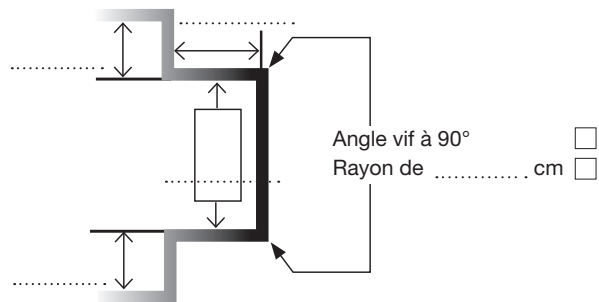

> ESCALIER TRAPÈZE

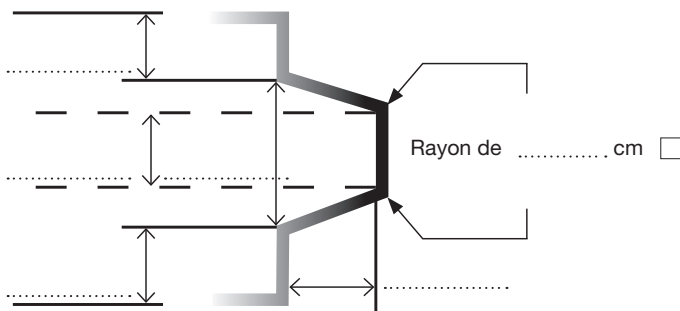

> ESCALIER ROMAN

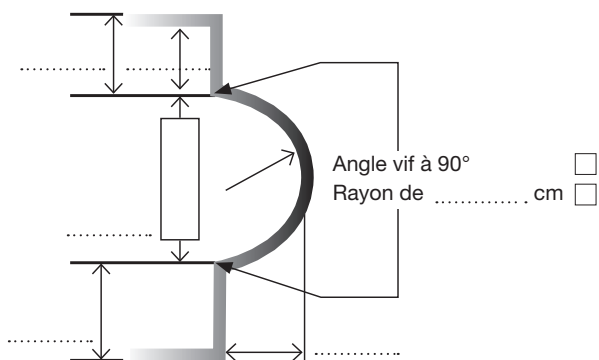

Partager le demi cercle de l'escalier en 8 parts égales.
Relever les cotes de : (ex de 1 à 4 ; de 4 à 9...)

Si le rayon n'est pas constant, relever les cotes selon le tableau à compléter ou fournir un gabarit

Rayon de cm

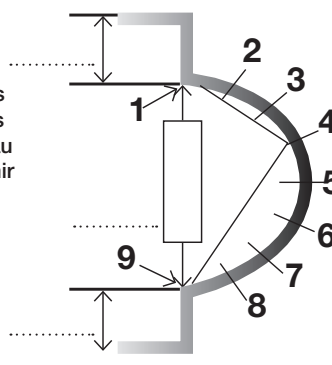

1/2	cm
2/9	cm
1/3	cm
3/9	cm
1/4	cm
4/9	cm
1/5	cm
5/9	cm
1/6	cm
6/9	cm
1/7	cm
7/9	cm
1/8	cm
8/9	cm
1/9	cm

LIVRAISON

Nom et numéro de téléphone à communiquer au chauffeur pour la livraison :

M/Mme :

Tél. :

Adresse de livraison :

M/Mme :

Adresse :

Code : Ville :

Tél. :

Date :

Nom :

Signature :

> EMBALLAGE

Carton

(dimension max 5,10x12m, sinon caisse bois)

Caisse bois

> CONDITIONS D'ACCÈS

Restriction de tonnage Oui Non

si oui combien

Hauteur limitée Oui Non

si oui combien

> DÉCHARGEMENT

PRÉVOIR DES PERSONNES POUR LE DÉCHARGEMENT

Accès possible avec un semi-remorque Oui Non

Plus-value pour porteur (plancher 7m) Oui Non

Plus-value pour chariot embarqué Oui Non



FICHE DE FABRICATION ONE avec fin de course mécanique

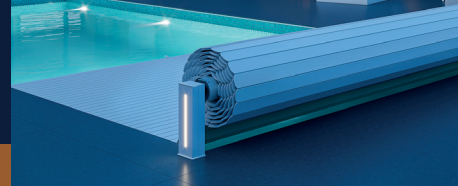

Important : remplir correctement et entièrement cette fiche pour le bon suivi de votre commande

Particulier (Nom, Prénom) :

Réf. :

Pour autre configuration de votre piscine, que celle proposée précédemment, veuillez nous dessiner votre projet de piscine ci-dessous.

Exemples : cote en triangulation, escaliers positionnés différemment, formes géométriques...

Merci de préciser le maximum d'informations nécessaires à la réalisation de votre couverture : positionnement de l'enrouleur, dimensions, rayons des angles, escaliers...

															Exemples de dimensions nécessaires	