



# FICHE DE FABRICATION MAYOTTE moteur coffre sec



Important : remplir correctement et entièrement cette fiche pour le bon suivi de votre commande

Particulier (Nom, Prénom) :

Réf. :

## PROFESSIONNEL

SOCIÉTÉ : ..... POSEUR

ADRESSE : ..... CP : ..... VILLE : .....

TÉL : ..... FAX : ..... E-MAIL : .....

N° de semaine de livraison souhaitée : ..... *Sous réserve du planning de réservation*

## CARACTÉRISTIQUES PISCINE

LONGUEUR : ..... M      LARGEUR : ..... M      ANNÉE DE CONSTRUCTION : ..... M

PISCINE AVEC MAÇONNERIE     PANNEAUX     COQUE > RÉFÉRENCE DE LA COQUE : .....     AUTRE : .....



BASSIN RECTANGULAIRE SANS ESCALIER APPARENT



AVEC UN ESCALIER DROIT SUR UNE LARGEUR



AVEC UN ESCALIER TRAPÉZOÏDAL SUR UNE LARGEUR

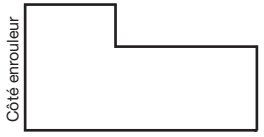

AVEC UN ESCALIER DÉCALÉ OU INVERSE



AVEC UN ESCALIER SUR UNE LARGEUR



AUTRE FORME, FOURNIR UN GABARIT OU UN PLAN PAGE 4

PISCINE À DÉBOREMENT

**RENSEIGNEMENT OBLIGATOIRE**

DÉBOREMENT À DROITE

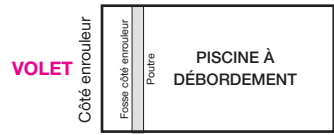

DÉBOREMENT À GAUCHE

Profondeur du coffre pour la réservation ..... de la couverture

### INFORMATIONS SUR LE BASSIN

Option : pour découpe fenêtre pour skimmer ou refoulement (faire un schéma de positionnement des pièces à sceller sur la page de croquis)

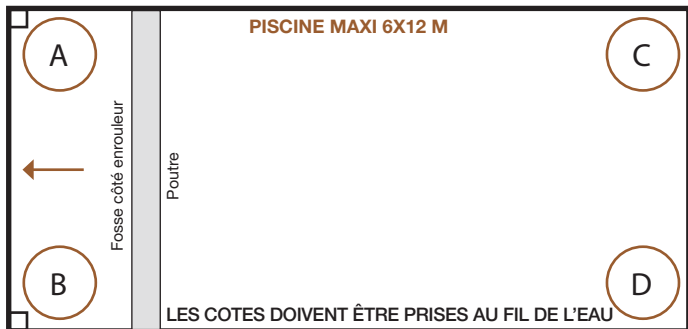

### > LES SKIMMERS

SI SKIMMER SUR LA LONGUEUR, INDIQUER LEUR EMPLACEMENT ET L'ÉPAISSEUR DE LA BRIDE. SANS PRÉCISIONS, NOUS CONSIDÉRERONS QU'ILS NE SONT PAS SITUÉS SUR LA LONGUEUR.

### > LES ANGLES

	Angle vif	Arrondi (en cm)	Pan coupé (en cm)			FINITION
			x	x1	x2	
A	<input checked="" type="checkbox"/>					en équerre <input type="checkbox"/>
B	<input checked="" type="checkbox"/>					en ailettes de forme <input type="checkbox"/>
C	<input type="checkbox"/>					
D	<input type="checkbox"/>					

### > LES COTES DU BASSIN

(EN CM)	
AC	
BD	
AB	
CD	

### > LES DIAGONALES

(EN CM)	
AD	
BC	

### > REVÊTEMENT

- Liner
- 150/100<sup>ème</sup>
- Polyester
- Carrelé

### > LES DIMENSIONS

LA LARGEUR DU BASSIN EST MESURÉE TOUTS LES MÈTRES À PARTIR DE A JUSQU'À C

LARGEUR DU BASSIN ( EN MÈTRES)	
AB + 1 m	
AB + 2 m	
AB + 3 m	
AB + 4 m	
AB + 5 m	
AB + 6 m	
AB + 7 m	
AB + 8 m	
AB + 9 m	
AB + 10 m	
AB + 11 m	
AB + 12 m	

AU-DELÀ, FOURNIR LES MESURES MANQUANTES LES COTES DEMANDÉES SONT CELLES AU FIL DE L'EAU DU BASSIN ET NON CELLES DES LAMES FINIES SOUHAITÉES. NOUS DÉFINISSONS EN USINE LORS DE LA FABRICATION CES COTES POUR RÉPONDRE À LA NORME NF P 90-308



# FICHE DE FABRICATION MAYOTTE moteur coffre sec



Important : remplir correctement et entièrement cette fiche pour le bon suivi de votre commande





Particulier (Nom, Prénom) :

Réf. :

## OPTIONS

- Application smartphone Bluetooth  Kit à sceller déjà installé  Oui  Non
- Commutateur déporté sans fil pour ouverture / fermeture de la couverture  **Si non :** Traversée de paroi pour moteur coffre sec  Oui  Non
- Gabarit de perçage à l'échelle réelle souhaité  Oui  Non  **Préscellement :** Kit palier rond  Oui  Non   
Pour les poutrelles  Oui  Non

## LAMES





- PVC galbées 83 mm**    
Ailettes : **Fixes**   
**Réglables (en option)**   
Blanc   
Gris clair   
Gris   
Sable   
Taupe
- PVC plates 75 mm**    
**Embouts fixes + ailettes fixes de 20 mm**  
Blanc   
Gris clair   
Gris   
Sable   
Taupe
- Plates bicolores 83 mm**    
**Embouts fixes gris + ailettes fixes de 30 mm**  
Blanc/Sable   
Gris clair/Gris
- Polycarbonates\* 70 mm**    
**Embouts collés + ailettes clipsées noirs**  
Fumé - Noir   
Gris nacré - Noir   
Bleuté - Noir   
\*Déconseillées pour les piscines avec un traitement au brome

### Options

-  Kit anti-soulèvement sur plage   Support équerre pour boucle anti-soulèvement sous margelle

## CAILLEBOTIS (ÉLÉMENTS DE 500 MM)

Non recoupés à la largeur de la piscine

	GRÈS CÉRAM				PLEIN À DRAPER COMPRESSÉ PVC
Largeur 600 mm					
Longueur max 900 mm	<input type="checkbox"/>	<input type="checkbox"/>	<input type="checkbox"/>	<input type="checkbox"/>	<input type="checkbox"/>
Longueur max 1200 mm	<input type="checkbox"/>	<input type="checkbox"/>	<input type="checkbox"/>	<input type="checkbox"/>	<input type="checkbox"/>
Sur mesure caillebotis ..... mm	<input type="checkbox"/>	<input type="checkbox"/>	<input type="checkbox"/>	<input type="checkbox"/>	<input type="checkbox"/>
1000 x 1000 mm	<input type="checkbox"/>	<input type="checkbox"/>	<input type="checkbox"/>	<input type="checkbox"/>	<input type="checkbox"/>

## SÉPARATION

- Installation avec mur maçonné**
- Le caillebotis recouvre le mur  Oui  Non
- Installation avec cloison pré-fabriquée**

## CLOISON

(éléments de 300 mm) 6 cm de moins par rapport à la largeur de la piscine côté fosse

- Blanc  Noir   
Gris clair  Sable   
Gris

Largeur piscine max 4,50 m (autre largeur nous consulter)

## GLISSIÈRES

Glissières U

- Blanc  Noir   
Gris clair  Sable   
Gris

## FOSSE

Préciser la dimension dans la fosse volet

- Largeur fosse = .....
- Hauteur piscine = .....
- Hauteur mur ou cloison = .....
- Épaisseur mur = .....



# FICHE DE FABRICATION MAYOTTE moteur coffre sec



Important : remplir correctement et entièrement cette fiche pour le bon suivi de votre commande

Particulier (Nom, Prénom) :

Réf. :

## CARACTÉRISTIQUES POUR LES ESCALIERS



Découpe équerre



Découpe en forme

(sauf lames plates bicolores et polycarbonates)

### > ESCALIER DROIT

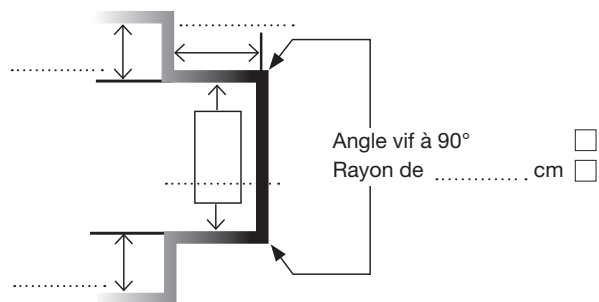

### > ESCALIER TRAPÈZE

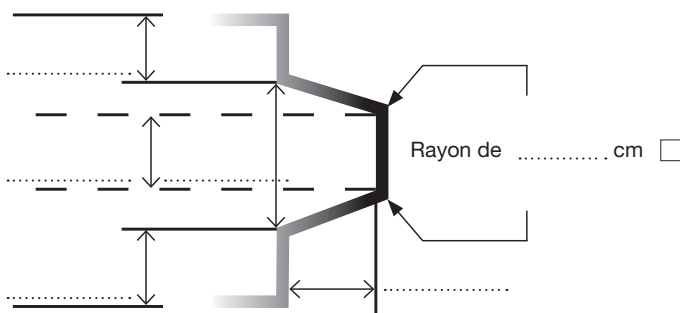

### > ESCALIER ROMAN

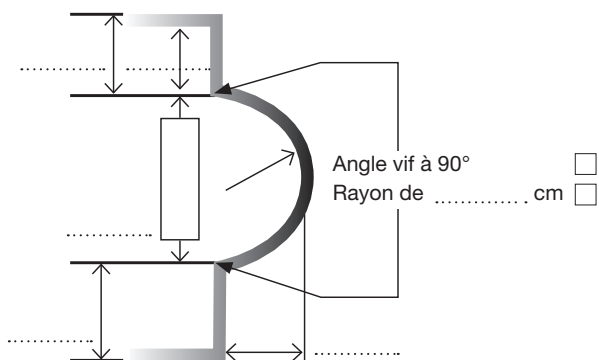

Partager le demi cercle de l'escalier en 8 parts égales.  
Relever les cotes de : (ex de 1 à 4 ; de 4 à 9...)

Si le rayon n'est pas constant, relever les cotes selon le tableau à compléter ou fournir un gabarit

Rayon de ..... cm

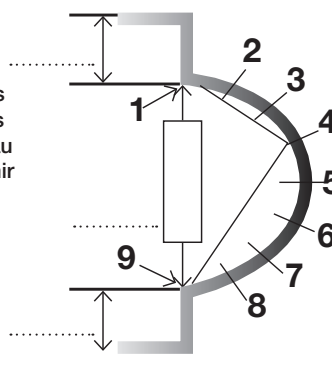

1/2	cm
2/9	cm
1/3	cm
3/9	cm
1/4	cm
4/9	cm
1/5	cm
5/9	cm
1/6	cm
6/9	cm
1/7	cm
7/9	cm
1/8	cm
8/9	cm
1/9	cm

## LIVRAISON

Nom et numéro de téléphone à communiquer au chauffeur pour la livraison :

M/Mme :

Tél. :

Adresse de livraison :

M/Mme : .....

Adresse : .....

Code : ..... Ville : .....

Tél. : .....

Date : .....

Nom : .....

Signature :

### > EMBALLAGE

Carton

(dimension max 5,10x12m, sinon caisse bois)

Caisse bois

### > CONDITIONS D'ACCÈS

Restriction de tonnage Oui  Non

si oui combien .....

Hauteur limitée Oui  Non

si oui combien .....

### > DÉCHARGEMENT

PRÉVOIR DES PERSONNES POUR LE DÉCHARGEMENT

Accès possible avec un semi-remorque Oui  Non

Plus-value pour porteur (plancher 7m) Oui  Non

Plus-value pour chariot embarqué Oui  Non



# FICHE DE FABRICATION MAYOTTE moteur coffre sec



Important : remplir correctement et entièrement cette fiche pour le bon suivi de votre commande

Particulier (Nom, Prénom) :

Réf. :

**Pour autre configuration de votre piscine, que celle proposée précédemment, veuillez nous dessiner votre projet de piscine ci-dessous.**

Exemples : cote en triangulation, escaliers positionnés différemment, formes géométriques...

Merci de préciser le maximum d'informations nécessaires à la réalisation de votre couverture : positionnement de l'enrouleur, dimensions, rayons des angles, escaliers...

																				<i>Exemples de dimensions nécessaires</i>	
																				1m	