

**ROYAL
ENFIELD
OWNER'S
MANUAL**

SHOTGUN 650

CZECH

ÚVODNÍ SLOVO

Gratulujeme a vítáme vás v rodině Royal Enfield.

Jako výrobce nejstaršího motocyklu na světě, který je stále ve výrobě, se Royal Enfield stal plátnem pro úpravy a personalizaci pro miliony jezdců po celém světě. Shotgun 650 je naší ódou na ducha generací jezdců, kteří vyzývali konvence a překračovali hranice.

Tento roadster inspirovaný zakázkovým designem zpochybňuje všechny představy o tom, jaký by měl Royal Enfield být, a přitom si zachovává vše, co je pro něj typické. Dělá z našich strojů lekci čistého motocyklového sportu. S paralelním dvouválcovým motorem o objemu 648cc a designem inspirovaným úpravami je Shotgun 650 motocyklem vytvořeným pro inspiraci, experimentování a čistý, neskrývaný projev. Jeho nízké jízdní dynamiky a optimální ergonomie jej činí ideálním pro jízdu po dálnici a pro průjezd městem, takže své umělecké dílo můžete vzít kamkoliv chcete.

Tato příručka je vaším přítelem, filozofem a průvodcem, pokud jde o péči o váš motocykl. Na následujících stránkách najdete způsoby, jak pečovat o váš stroj, aby vám byl spolehlivým partnerem v cestování a dobrodružství po desetiletí.

Prosím, využijte všechny plánované servisní prohlídky u vašeho nejbližšího autorizovaného servisního střediska Royal Enfield, abyste zajistili, že vaše jízda bude vždy dostávat tu nejlepší péči. Přečtěte si prosím podmínky záruky a další užitečné informace uvedené v této příručce, než začnete jezdit.

UPOZORNĚNÍ

Veškeré informace v tomto návodu vycházejí z nejnovějších informací o výrobku dostupných v době vydání. Vzhledem k neustálému zdokonalování se mohou vyskytnout rozdíly mezi informacemi uvedenými v této příručce a informacemi týkajícími se vašeho motocyklu.

Aktuální specifikace, funkce atd. si vždy ověřte u autorizovaného prodejce Royal Enfield. Společnost Royal Enfield si vyhrazuje právo kdykoli provést změny ve výrobě bez předchozího upozornění a bez jakéhokoli závazku provést stejné nebo podobné změny u dříve vyrobeného nebo prodaného motocyklu. Všechny zobrazené obrázky slouží pro vysvětlení a nemusí se přesně shodovat s modelem, který vlastníte. Příslušenství a funkce nemusí být součástí standardní výbavy. Technické specifikace se mohou změnit bez předchozího upozornění na základě výhradního uvážení společnosti Royal Enfield.

Při demontáži a montáži sedadel a plechových dílů dbejte zvýšené opatrnosti, protože jakékoliv ostré hrany mohou způsobit zranění.

"© Copyright 2023 Royal Enfield (A unit of Eicher Motors Ltd.). Všechna práva vyhrazena. Žádná část tohoto návodu nesmí být kopírována, šířena ani s ní nesmí být jinak nakládáno bez výslovného písemného souhlasu společnosti Royal Enfield". Chcete-li získat další podrobnosti o produktech Informace o opravách a údržbě naleznete na adrese <https://serviceinfo.royalenfield.com> prostřednictvím placeného předplatného.

ODMÍTNUTÍ ODPOVĚDNOSTI

1. Matný povrch laku motocyklu neleštěte, protože by se zvýšil jeho lesk.
2. Lakované díly myjte pouze čistou vodou a nepoužívejte žádná silná rozpouštědla nebo čisticí prostředky.
3. Škrábance, pokud se vyskytnou na dílech s matným povrchem, nelze opravit a odstranit.
4. Záruka se nevztahuje na žádné matně lakované části motocyklu.

POZNÁMKA

■ Tento motocykl splňuje emisní normy Euro V.

Part No. RAM00866/A / 29th November 2023 /

OBSAH

Bezpečnostní definice.....	4	Místo uložení návodu k obsluze	69
Základní údaje a údaje o motocyklu	5	Tipy k drobné údržbě	70
Tipy / pokyny pro bezpečnou jízdu	6	Bezpečnostní opatření při dlouhých cestách.....	105
Pravidla silničního provozu	10	Nastavení zadního odpružení	106
Příslušenství a zavazadla.....	12	Postup mytí	108
Technické specifikace	14	Bezpečnostní opatření při odstavení.....	110
Doporučená maziva	19	Odstraňování problémů	111
Identifikační čísla motocyklu.....	20	Péče o životní prostředí.....	113
Umístění klíčových částí.....	21	Pravidelná údržba	114
Provoz ovládacích prvků	24	Záruční podmínky	119
Varování, signalizace a bezpečnostní systémy	54	Emisní záruka	122
Předprovozní kontroly	58	Záruka na systém regulace emisí výparů	127
Záběhové období	59	Schválení typu rádiového zařízení.....	128
Startování.....	60	Záznam o servisu / údržbě	129
Řazení, jízda a zastavení.....	64	Schéma zapojení	130
Parkování.....	66	Poznámky.....	131
Sada náradí.....	68		

BEZPEČNOSTNÍ DEFINICE

Informace uvedené pod názvy: Výstraha, upozornění a poznámka jsou určeny pro vaši bezpečnost a pro bezpečnost vašeho motocyklu a ostatních. Pečlivě si je přečtěte a jejich nedodržení může vést ke zranění vás nebo jiných osob a k poškození motocyklu.



VAROVÁNÍ

Označuje potenciálně nebezpečnou situaci. Nerespektování tohoto pokynu může vést ke zranění jezdce nebo jiných osob.

POZOR

Nerespektování této zprávy může vést k poškození motocyklu.

POZNÁMKA

Označuje důležitá a užitečná sdělení pro lepší pochopení.

OSOBNÍ ÚDAJE A ÚDAJE O MOTOCYKLU

Jméno													
Ulice, číslo													
Místo/obec													
Město							Země						
kontakt	Domů:						Práce:						
	Mobil:						E-mail:						
Řidičský průkaz							Platí do:						
Model							Barva:						
Číslo motoru													
VIN. Č.													
Značka pneumatik	Vpředu:						Vzadu:						
Čísla pneumatik	Vpředu:						Vzadu:						
Značka baterie							Baterie číslo.						
Prodejce													
Datum prodeje													

TIPY / POKYNY PRO BEZPEČNOU JÍZDU

- Před zahájením provozu nového motocyklu vás žádáme, abyste si pečlivě přečetli a dodržovali pokyny k provozu a údržbě uvedené v této příručce, a to z důvodu bezpečnosti vaší, vašeho motocyklu a také bezpečnosti ostatních osob.
- Seznamte se a dodržujete pravidla silničního provozu v zemi, kde řídíte.
- Před nastartováním motocyklu zkontrolujte správnou funkci brzd, spojky, řadicí páky, ovládacích prvků na řídítkách, tlak v pneumatikách, stav paliva a oleje atd.
- Používejte pouze originální náhradní díly a schválené příslušenství Royal Enfield. Použití dílů jiných výrobců může ovlivnit výkon vašeho motocyklu a způsobit ztrátu záruky na motocykl. Podrobnosti získáte v autorizovaném servisu Royal Enfield.
- Při doplňování paliva na motocyklu buďte maximálně opatrní a pečlivě dodržujte následující pokyny.
 - ★ Vypněte “OFF” mobilní telefony a jiná ruční elektronická zařízení.
 - ★ Při doplňování paliva nebo údržbě palivového systému nekuřte a dbejte na to, aby se v blízkosti motocyklu nenacházel otevřený oheň nebo jiskry.
 - ★ Palivo doplňujte na dobře větraném místě s vypnutým motorem.
 - ★ Pomalu otevřete víčko palivové nádrže.
 - ★ Neplňte palivo do nádrže až po okraj. Doplněte palivo ke dnu ochranného krytu tak, aby v palivové nádrži zůstal dostatečný vzduchový prostor pro expanzi paliva.

TIPY / POKYNY PRO BEZPEČNOU JÍZDU



VAROVÁNÍ

Společnost Royal Enfield varuje před použitím některých nestandardních dílů, jako jsou například dodatečně prodávané a na zakázku vyráběné prodloužené přední vidlice nebo odpružení, které mohou nepříznivě ovlivnit výkon a ovladatelnost. Odstranění nebo úprava originálních dílů může nepříznivě ovlivnit výkon a může vést k nehodě.

- Nový motocykl musí být provozován v souladu se zvláštními provozními postupy. Viz postup záběhu uvedený v příslušné části.
- Motocykl provozujte pouze při mírných rychlostech a mimo provoz, dokud se důkladně neseznámíte s jeho provozem a jízdními vlastnostmi za všech podmínek.

- Nepřekračujte omezení rychlosti daná předpisy a nejezděte příliš rychle vzhledem ke stávajícím podmínkám. Vysoká rychlost zvyšuje vliv jakýchkoli jiných podmínek ovlivňujících stabilitu a zvyšuje možnost ztráty kontroly.

POZNÁMKA

Pokud jste nezkušený jezdec, doporučujeme vám absolvovat formální školení o správné technice jízdy na motocyklu a důkladně se seznámit s ovládáním motocyklu. Noví jezdci by měli získávat zkušenosti za různých podmínek při jízdě mírnou rychlostí.

Věnujte zvýšenou pozornost povrchu vozovky a povětrnostním podmínkám. Každý motocykl může být vystaven následujícím nežádoucím vlivům:

- ★ Vzduchovým poryvům od projíždějících vozidel.
- ★ Hrubému nebo nerovnému povrchu vozovky.
- ★ Kluzkému povrchu vozovky.

TIPY / POKYNY PRO BEZPEČNOU JÍZDU

Tyto síly mohou ovlivnit jízdní vlastnosti motocyklu. Pokud k tomu dojde, snižte rychlost motocyklu na stav, který máte pod kontrolou. Nebrzděte prudce.

- Ovládejte svůj motocykl opatrně a nezapomeňte, že motocykl neposkytuje při nehodě stejnou ochranu jako automobil. Jedna z nejčastějších nehodových situací nastává, když jezdec/řidič druhého motocyklu/vozidlu nevidí nebo nerozpozná motocykl a odbočí do protisměru.
- Používejte schválenou přilbu, oblečení a obuv vhodnou pro jízdu na motocyklu. Jasně / světlé barvy jsou nejlepší pro lepší viditelnost v provozu, zejména v noci. Vyhněte se volným, splývavým oděvům a šátkům.
- Pokud vezete spolujezdce, je vaší povinností poučit ho o správném způsobu jízdy.

- V žádném případě nedovolte jiným osobám, aby řídily váš motocykl, pokud nevíte, že jsou zkušenými, licencovanými jezdci a nejsou důkladně seznámeni s provozními podmínkami vašeho motocyklu.



VAROVÁNÍ

- Pravidelně kontrolujte tlumiče a přední vidlice a ujistěte se, že nejsou patrné netěsnosti. Vyměňte opotřebované díly. Opotřebované díly mohou negativně ovlivnit stabilitu a ovladatelnost.
- Výfukové plyny obsahují jedovatý oxid uhelnatý a chemické látky, o nichž je známo, že způsobují rakovinu, vrozené vady nebo jiné reprodukční vady, životnost / dlouhou životnost provozu vašeho motocyklu.
- V zájmu vašeho osobního blaha by měla být provedena všechna uvedená doporučení pro servis a údržbu. Nedodržování pravidelných intervalů údržby může mít vliv na bezpečnost/životnost/dlouhou životnost provozu vašeho motocyklu.

TIPY / POKYNY PRO BEZPEČNOU JÍZDU

- Zabraňte jakémukoli kontaktu s horkým výfukovým systémem. Noste oblečení, které zcela pokryje nohy při jízdě. Výfukový systém se za chodu motoru velmi zahřívá a zůstává příliš horký i po vypnutí motoru. Nepoužívání vhodného nebo ochranného oděvu může vést k vážnému zranění.
- Motocyklové baterie obsahují olovo, kyseliny a chemické látky, o nichž je známo, že způsobují rakovinu, vrozené vady nebo jiné reprodukční poškození. Při manipulaci s baterií dbejte zvýšené opatrnosti, při každé manipulaci s baterií si důkladně umyjte ruce.
- Veškeré dotazy nebo problémy, které se vyskytnou při provozu motocyklu, konzultujte se svým autorizovaným servisním střediskem Royal Enfield. V opačném případě může dojít ke zhoršení původního problému, nákladným opravám a ohrožení vaší osobní bezpečnosti.
- Motocykl nevěte. Řízení a ovladatelnost taženého motocyklu se vlivem síly tažného lana zhorší. Pokud je nutné motocykl přepravovat, použijte nákladní automobil nebo přívěs.
- Nevěte za motocyklem přípojná vozidla. Tažení přívěsu může způsobit sníženou účinnost brzd, přetížení pneumatik a nestabilní řízení, protože může způsobit ztrátu kontroly nad motocyklem v přední části, což může vést k nehodě.

PRAVIDLA SILNIČNÍHO PROVOZU

- Ujistěte se, že je vaše registrační značka umístěna na místě stanoveném zákonem a že je vždy dobře viditelná.
- Jezděte bezpečnou rychlostí, která odpovídá typu povrchu vozovky, po které jedete. Při jízdě na následujících površích dbejte zvýšené opatrnosti:
 - ★ Prašný
 - ★ Olejový
 - ★ Zmrzlý
 - ★ Mokrý
 - ★ Písčitý
- Dávejte pozor na volné nečistoty, jako je listí, kluzké látky nebo šterk, které mohou zhoršit stabilitu motocyklu.
- Při setkání s protijedoucími vozidly se držte na správné straně středové čáry vozovky.
- Zapněte směrová světla a dbejte zvýšené opatrnosti při míjení jiných vozidel jedoucích stejným směrem. Nikdy se nepokoušejte předjet jiné vozidlo jedoucí ve stejném směru na křižovatkách, v zatáčkách nebo při jízdě do/ze svahu.
- Na křižovatce dejte přednost v jízdě motocyklu po levé nebo pravé straně. Nepředpokládejte, že máte právo přednosti v jízdě.
- Při přípravě na zastavení, odbočení nebo předjíždění dodržujte pravidla silničního provozu platná ve vaší zemi. Při odbočování vpravo nebo vlevo dávejte pozor na chodce, zvířata a ostatní vozidla.
- Všechny dopravní značky, včetně ručního řízení na křižovatkách, by měly být bezodkladně dodržovány. Zpomalte u dopravních značek, v blízkosti škol a výstražných značek na železničních přejezdech.
- Pokud hodláte odbočit, dejte znamení nejméně 30m před dosažením odbočky. Buďte blízko středové čáry (pokud místní předpisy nestanoví jinak), zpomalte a pak opatrně odbočte.
- Nikdy nejezděte na červenou. Pokud se na křižovatkách blíží změna z režimu jízdy na režim stůj (nebo naopak), zpomalte a počkejte, až se na semaforu rozsvítí zelená. Nikdy neprojíždějte na žlutou nebo červenou.

PRAVIDLA SILNIČNÍHO PROVOZU

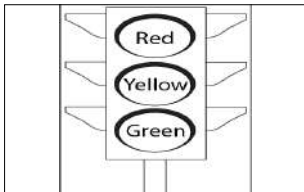

- Rozjezd od kraje silnice nebo z parkovací plochy vždy signalizujte. Ujistěte se, že máte volnou cestu, abyste mohli vstoupit do jedoucího provozu. Jedoucí vozidla mají vždy přednost v jízdě.
- Při parkování motocyklu parkujte na pevném a rovném povrchu, aby nedošlo k jeho převrácení.
- Chraňte svůj motocykl před krádeží. Po zaparkování motocyklu se ujistěte, že je hlava řízení uzamčena, a poté vyjměte klíček ze zapalování.

BOČNÍ ZPĚTNÁ ZRCÁTKA

Váš motocykl je vybaven vypouklými zrcátky se zakřiveným povrchem.

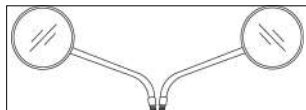

Tento typ zrcátka je navržen tak, aby poskytoval mnohem širší výhled dozadu než běžné ploché zrcátko. Vozidla a jiné předměty viděné v tomto typu zrcátka však vypadají menší a vzdálenější než v plochem zrcátku.

Při posuzování velikosti nebo vzdálenosti vozidel / objektů viditelných v těchto zrcátkách buďte opatrní. K uvolnění a seřízení bočních zrcátek použijte nástroj dostupný v sadě náradí.

POZNÁMKA

Chcete-li prostřednictvím zrcátek zjistit relativní vzdálenost vozidel / objektů za motocyklem, nastavte každé zrcátko tak, aby byla viditelná malá část vašeho ramene a velká část za motocyklem, a to s ohledem na váš postoj při jízdě.

PŘÍSLUŠENSTVÍ A ZAVAZADLA

Společnost Royal Enfield nabízí řadu originálního příslušenství pro motocykly, které bylo plně schváleno a důkladně testováno společně s motocyklem.

Proto musí být řidič zodpovědný za bezpečný provoz motocyklu při instalaci příslušenství nebo přepravě dodatečné hmotnosti.

Při přepravě spolujezdce, zavazadel nebo montáží příslušenství dodržujte následující pokyny.

- Nepřekračujte rychlost 110 km/h (68,3 mph) při samostatné jízdě, jízdě na sedadle spolujezdce nebo jízdě s užitečným nákladem na motocyklu vybaveném motocyklu.
- Hmotnost zavazadel musí být soustředěna co nejblíže motocyklu a co nejnižší; tím se minimalizuje náhlý posun těžiště motocyklu.
- Hmotnost rovnoměrně rozložte na obě strany motocyklu.

- Nenakládejte za jezdce objemné předměty a nezatěžujte říditka nebo přední vidlice.
- Pravidelně kontrolujte, zda je zavazadlo upevněno a zda se během jízdy neposunulo. Volně namontované příslušenství může ovlivnit jízdu na motocyklu a ovlivnit jeho ovladatelnost a stabilitu motocykl.
- Velké plochy, jako jsou kapotáže, čelní skla, opěradla a nosiče zavazadel, mohou nepříznivě ovlivnit ovladatelnost motocyklu. Používejte pouze originální příslušenství motocyklu Royal Enfield, které je specifické pro daný model, a dodržujte postup instalace.

PŘÍSLUŠENSTVÍ A ZAVAZADLA



VAROVÁNÍ

- Nezatěžujte motocykl a neinstalujte na něj nesprávné příslušenství. To by mohlo ovlivnit stabilitu motocyklu, jeho jízdní vlastnosti a bezpečný provoz a mohlo by dojít k nehodě s vážným zraněním nebo ztrátou života.
- Společnost Royal Enfield nabízí řadu originálního příslušenství pro motocykly, které bylo plně schváleno a důkladně testováno společně s motocyklem.
- Společnost Royal Enfield vás varuje před používáním nestandardních dílů, jako jsou například dodatečně prodávané a na zakázku vyráběné prodloužené přední vidlice, které mohou nepříznivě ovlivnit výkon a ovladatelnost motocyklu. Odstranění nebo úprava originálních dílů může nepříznivě ovlivnit výkon motocyklu a způsobit nehodu, která může mít za následek vážné zranění nebo ztrátu života.

- Vždy dbejte na modelové/konstrukční specifikace V opačném případě se jedná o nesprávné použití jak motocyklu, tak příslušenství, které může mít nepříznivý vliv na ovládání a jízdní vlastnosti motocyklu a způsobit nehodu, která může mít za následek vážné nebo smrtelné zranění.

KATEGORIE ZAVAZADEL (JSOU-LIKDISPOZICI)

- Maximální přípustná hmotnost horního boxu (originální příslušenství motocyklu Royal Enfield) je 3 kg. Tento váhový limit nepřekračujte.

TECHNICKÉ SPECIFIKACE

MOTOR

Typ motoru.....	Řadový dvouválec, čtyřtákní, SOHC
Vrtání.....	78 mm
Zdvih	67,8 mm
Zdvihový objem.....	647,95 cc
Kompresní poměr.....	9,5:1
Maximální výkon	34,6 kW při 7250 ot/min
Maximální točivý moment..	52,3 kW při 5650 ot/min
Volnoběžné otáčky.....	1200 ± 100 ot/min
Startování.....	Elektrické startování
Vzduchový filtr.....	Papírový prvek

Mazání..... Nucené mazání, mokrá vana s přívodem oleje poháněným čerpadlem

Dodávka paliva..... Vstřikování paliva

Chlazení

Chlazení vzduchem

SYSTÉM ZAPALOVÁNÍ

Zapalování..... Digitální zapalování

Pokročilé zapalování

11,25° BTDC

Zapalovací svíčka..... BOSCH UR5CC

Mezera mezi

zapalovacími svíčkami..... 0,7 mm až 0,8 mm

TECHNICKÉ SPECIFIKACE

ŘAZENÍ

Spojka.....	Mokrá vícelamelová
Primární pohon.....	Rychlost
Primární poměr.....	2,05:1
Převodovka	6stupňová převodovka s konstantním ozubením
Převodový poměr	1. 2,615 :1 2. 1,813:1 3. 1,429:1 4. 1,190:1 5. 1,040:1 6. 0,962:1
Vedlejší pohon	Ozubená kola a řetěz (rozteč 5/8)
Sekundární poměr.....	2,667:1

PODVOZEK

Rám.....	Ocelový trubkový páteřový rám
----------	----------------------------------

Zavěšení

Přední strana	Teleskopická vidlice s obráceným chodem
Zadní.....	Dvojitý tlumič

Brzdy

Přední kotouč.....	Jednoduchý 320mm kotouč, dvoupístkový plovoucí třmen
Zadní kotouč	Jednoduchý 300mm kotouč, dvoupístkový plovoucí třmen
ABS.....	Dvojitý kanál

TECHNICKÉ SPECIFIKACE

Typ kola	Standardní typ
Přední (kolo z lehké slitiny)	100/90-18 M/C 56H CEAT ZOOM CRUZ Z F TL
Zadní (kolo z lehké slitiny)	150/70 R17 M/C 69H CEAT ZOOM RAD STEEL Z TL

Typ kola	Sólo	Tandem
Přední strana	32 psi	32 psi
Zadní	36 psi	42 psi

Zámek řízení Hlaveň zapalování (33 stupňů)

Typ paliva Bezolovnatý benzín

Sání Se vstřikováním paliva

Objem palivové nádrže .. 13,8* l, využitelné (11,9 l)

Upozornění na nízký stav

paliva 3,8* l, využitelné (2,1 l)

Záložní rezerva 1,7 l

* Výše uvedené hodnoty jsou přibližné a skutečný objem plnění paliva se může od uvedených hodnot lišit.

TECHNICKÉ SPECIFIKACE

ELEKTRIKA

Systém.....	12V - DC
Generátor.....	Alternátor
Výkon alternátoru.....	156 W při 1100 ot/min
Baterie	12V - 12 Ah VRLA
Světlomet.....	FPL 1,55 W LED, potkávací světla 12,12 W, dálková + potkávací světla 14,22 W
Brzdové světlo	4,5 W, LED
Zadní světlo	2,5 W, LED
SPÍNAČ BLINKRŮ.....	12 V, 10 W
Přístrojová deska.....	Digitální displej s analogovým tachometrem

Klakson	Vysoký tón 430 Hz
Startér	12 V, 0,8 kW
Nabíjecí port.....	USB 2.0 typ A - 5 V, výstup 2 A



VAROVÁNÍ

Používání jiných žárovek/elektrických pomůcek, než je specifikovaná hodnota, povede k přetížení/ neočekávanému chování/předčasnému selhání elektrického systému.

Úpravy nebo montáže, které nejsou schváleny společností Royal Enfield, vážně ovlivní výkon vozidla a způsobí ztrátu záruky.

TECHNICKÉ SPECIFIKACE

ROZMĚRY

Úhel náklonu/úhel hlavy.....	27,57 stupně
Velikost ráfku předního kola.....	MT 2,5 × 18
Velikost ráfku zadního kola	MT4,25 × 17
Délka.....	2220 mm
Šířka	820 mm
Šířka	835 mm
	(montáž na konci tyče)
Výška.....	1105 mm
Rozvor kola.....	1465 mm
Výška podvozku	141 mm

VÁHY

Pohotovostní hmotnost (90 % paliva a oleje)...	240 kg
Celková hmotnost vozidla	428 kg

POZNÁMKA

- Výše uvedené hodnoty / rozměry jsou pouze orientační.
- Vzhledem k neustálému zdokonalování našich výrobků se specifikace mohou změnit bez předchozího upozornění.

DOPORUČENÁ MAZIVA

MOTOROVÝ OLEJ		OLEJ DO PŘEDNÍ VIDLICE	BRZDOVÁ KAPALINA	
Třída	10W-50 podle API SL (nebo vyšší) JASO MA2, například ELF MOTO4 TECH 10W 50 (plně syntetický)		SS-47G	DOT 4*
Kapacita	1 suchá náplň: 3,9 l	Náplň: 3,1 l	RH vidlice: 544 ml (přibližně) Vidlice LH: 555 ml (přibližně)	Přední: 50 ml (přibližně) Zadní 100 ml (přibližně)

POZOR

Použití nesprávné třídy oleje sníží životnost pohyblivých částí a vážně zhorší výkon.

* Nemíchejte dohromady brzdovou kapalinu DOT 4 ani jinou brzdovou kapalinu.

POZNÁMKA

1. Doporučení se může změnit bez předchozího upozornění.
2. Výše uvedené hodnoty jsou přibližné a skutečná kapacita se může lišit.

IDENTIFIKAČNÍ ČÍSLA MOTOCYKLŮ

ČÍSLO RÁMU

VIN je 17místné číslo vyražené na pravé straně trubky řídicí hlavy ve formě štítku.

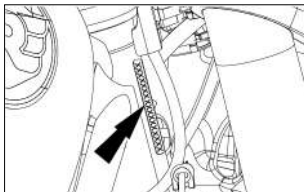

ČÍSLO MOTORU

Identifikace sériového čísla motoru a údajů o jeho výrobě. Je nezákonné manipulovat s číslem motoru, protože je to jediný prostředek identifikace motoru.

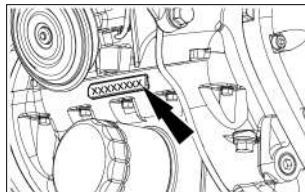

POZOR

Je nezákonné manipulovat s čísly VIN/motocyklu nebo je měnit, protože je to nejen v rozporu se zákonem, ale také to způsobí neplatnost registrace vozidla a záruky.

UMÍSTĚNÍ KLÍČOVÝCH ČÁSTÍ

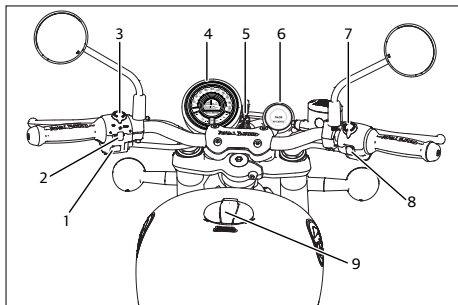

1. Spínač klaksonu
2. Spínač blinkru
3. Spínač dálkových / potkávacích světel
4. Přístrojová deska
5. Klíč zapalování
6. Tripper (pokud je ve výbavě)
7. Spínač zapalování / vypínač motoru
8. Spínač výstražných světel
9. Uzávěr palivové nádrže

UMÍSTĚNÍ KLÍČOVÝCH ČÁSTÍ

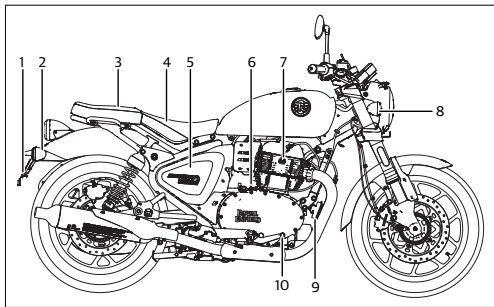

1. Osvětlení registrační značky
2. Pravý zadní blinkr
3. Sedadlo spolujezdce
4. Sedadlo řidiče
5. Pravy boční panel
6. Startér
7. Zapalovací svíčka
8. Pravý přední blinkr
9. Klakson
10. Brzdový pedál

UMÍSTĚNÍ KLÍČOVÝCH ČÁSTÍ

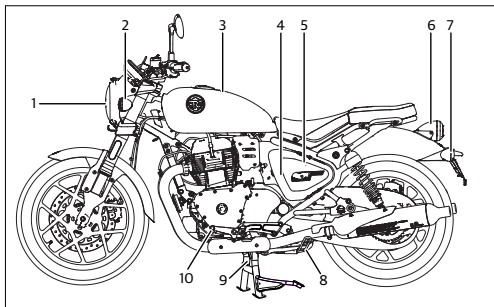

1. Světlomet
2. Levý přední blinkr
3. Palivová nádrž
4. USB nabíjecí port (vnitřní panel)
5. Pravy boční panel
6. Zadní světlo
7. Levý zadní blinkr
8. Boční stojan
9. Středový stojan
10. Pedál řazení

PROVOZ OVLÁDACÍCH PRVKŮ

KLÍČ ZAPALOVÁNÍ



"OFF"



"ON"

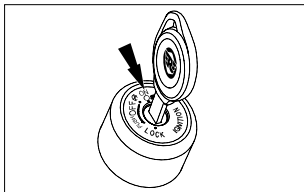

POZNÁMKA

- Klíč lze vyjmout pouze v případě, že je zapalování ve vypnuté poloze nebo je uzamčeno řízení.
- Klíč je společný pro zapalování, zámek palivové nádrže, sedadlo spolujezdce, zámek řízení a levý boční panel.

- Klíč lze vyjmout ze zámku palivové nádrže, sedadla spolujezdce a levého bočního panelu pouze v uzamčené poloze.



VAROVÁNÍ

- Nevypínejte zapalování během jízdy.
- Může to způsobit nehodu, při které může dojít k vážnému zranění jezdce i ostatních účastníků silničního provozu, Kromě toho může dojít k vážnému poškození motocyklu.

ZÁMEK ŘÍZENÍ

- Otočte rukojeť do krajní levé polohy.
- V poloze OFF vložte klíček, stiskněte jej a otáčejte jím proti směru hodinových ručiček. Tím se systém řízení zablokuje.
- Řízení odemknete otočením klíčku ve směru hodinových ručiček.

PROVOZ OVLÁDACÍCH PRVKŮ

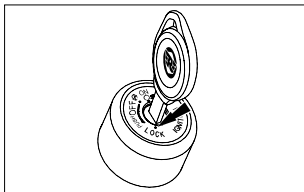

VÍČKO PALIVOVÉ NÁDRŽE

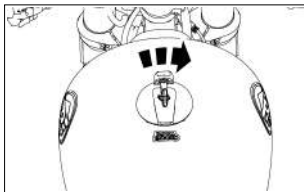

- Odklopte krytku klíče na víčku palivové nádrže a vložte klíč.

- Pro odemčení otočte klíčkem po směru hodinových ručiček
- Pro uzamčení stiskněte uzávěr s klíčem.
- Vyjměte klíč z uzávěru a zavřete krytku



VAROVÁNÍ

- Tankujte, tak aby nádrž nebyla přeplněná.
- Palivo natankujte pouze po spodní část destičky proti rozlití paliva.
- Nadměrné plnění může vést k proniknutí benzínu do nádrže EVAP a poškození systému odvětrávání palivové nádrže.

POZOR

- Benzínové páry jsou vysoce výbušné. Při doplňování paliva dbejte na to, aby se v blízkosti nenacházel otevřený oheň nebo jiskry, a palivo doplňujte pouze na dobře větraném místě.
- Dbejte na to, aby se benzín nerozlil na lakované povrchy. Pokud se palivo rozlije na lakované povrchy, okamžitě jej setřete, jinak může zanechat trvalé skvrny.
- Během tankování nebo pokud je uzávěr palivové nádrže otevřen, nekuřte.

PROVOZ OVLÁDACÍCH PRVKŮ

ÚROVEŇ PLNĚNÍ PALIVA

1. Ústí palivové nádrže
2. Ochrana proti rozstříku
3. Maximální hladina paliva

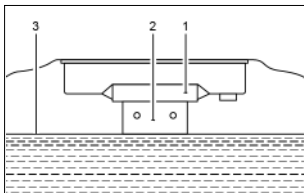

VYPÍNAČ KILL SWITCH ZAPALOVÁNÍ MOTORU



"OFF"



"ON"

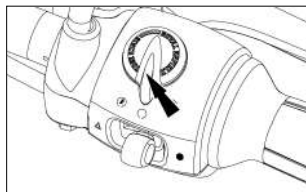

POZOR

- V případě delšího zastavení vozidla vypněte klíč zapalování, aby nedošlo k vybití baterie.

PŘEPÍNAČ E-START



Zatlačte a podržte elektrický startovací spínač, dokud motor nenastartuje maximálně 5 sekund.

PROVOZ OVLÁDACÍCH PRVKŮ

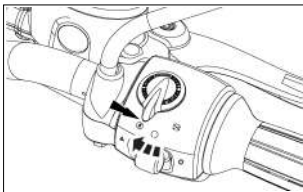

SPÍNAČ VÝSTRAŽNÝCH SVĚTEL

▲ "ON"

● "OFF"

POZOR

- Výstražné blikání zatěžuje baterii. Nepoužívejte výstražná světla po dobu delší, než je nezbytně nutné.

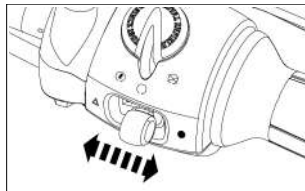

Způsoby jak aktivovat výstražná světla:

- Zapněte spínač zapalování a posuňte výstražný ovladač do polohy. Výstražná světla budou zapnutá dokud nebudou manuálně vypnuta. (OFF)
 - Zapněte spínač zapalování a posuňte výstražný ovladač do polohy ON-Výstražná světla se zapnou - vypněte spínač zapalování
- výstražná světla budou fungovat po dobu 30 minut
- dokud nebudou manuálně vypnuta. (OFF)

PROVOZ OVLÁDACÍCH PRVKŮ



VAROVÁNÍ

- Signalizace směru nefungují, když je spínač výstražných světel zapnutý
- Všechny směrovky budou blikat současně.

KLAKSON

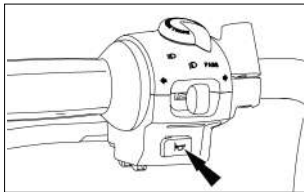

 Chcete-li zatroubit, stiskněte tlačítko klaksonu.

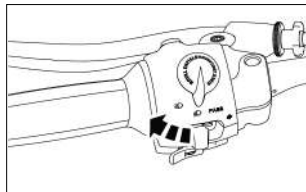

SPÍNAČ DÁLKOVÝCH SVĚTLOMŮ/ POTKÁVACÍCH SVĚTEL

- Když je světlomet zapnutý přepnutím spínače se zvolí dálková/ potkávací světla. Indikátor dálkových světel umístěný ve sdruženém přístrojovém panelu bude svítit, když jsou vybrána dálková světla.



-  Dálková světla
-  Potkávací světla

PROVOZ OVLÁDACÍCH PRVKŮ

PŘEPÍNÁNÍ BLIKÁNÍ

Stiskněte spínač pro blikání

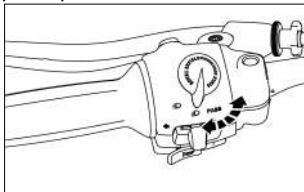

SPÍNAČ SMĚROVÝCH SVĚTEL

- ⇐ Levé směrové světlo bliká
- ↑ "Vypnuto"(Stiskněte pro zrušení)
- ⇒ Pravé směrové světlo bliká

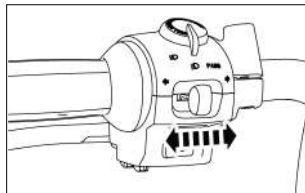

Před otočením podle potřeby stiskněte tlačítko z vypnuté polohy doleva nebo doprava. Chcete-li vypnout směrová světla, stiskněte přepínač poté, co se vrátí do středové polohy.

LEVÝ BOČNÍ PANEL

- Otočte klíčem ve směru hodinových ručiček pro odemknutí levého bočního panelu.
- Jemně otevřete levý boční panel.

PROVOZ OVLÁDACÍCH PRVKŮ

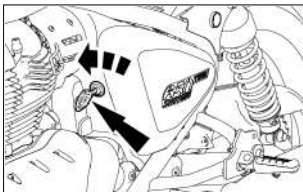

PRAVÝ BOČNÍ PANEL

- Pro přístup k pravému bočnímu panelu uvolněte a vyjměte 2 šrouby s knoflíkovou hlavou pomocí 5mm imbusového klíče, který je k dispozici v sadě nářadí, a poté panel nádrže sejměte.
- Vytáhněte a uvolněte boční panel z lokátoru a opatrně jej sejměte.

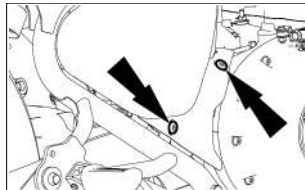

DEMONTÁŽ SEDADLA ŘIDIČE A SPOLUJEZDCE

- Vložte klíč a otočte jím ve směru hodinových ručiček.

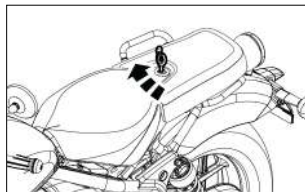

PROVOZ OVLÁDACÍCH PRVKŮ

- Posuňte přední část sedadla dopředu a vyjměte sedadlo s klíčkem.

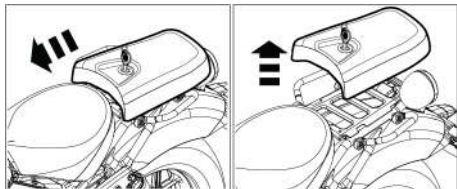

- Pomocí 14mm nástrčného klíče a ráčny odstraňte dva spodní šrouby a pojistné matice.

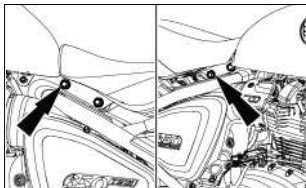

- Zvedněte zadní část sedadla, posuňte ji dozadu a vyjměte sedadlo spolujezdce.

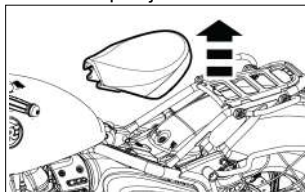

POZNÁMKA

Umístěte odstraněné sedadlo na bezpečné místo, abyste zabránili poškrábání a nečistotám.

SESTAVENÍ SEDADLA ŘIDIČE A SPOLUJEZDCE

- Zkontrolujte, zda jsou montážní otvory sedadla spolujezdce zarovnaný s rámem.

PROVOZ OVLÁDACÍCH PRVKŮ

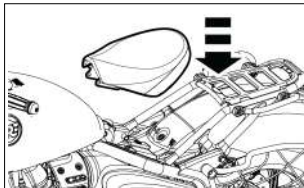

- Vložte dva spodní šrouby a pojistné matice a utáhněte je na 45 Nm.

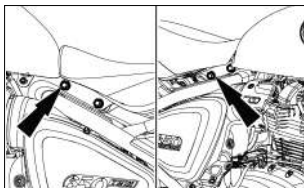

- Umístěte sedadlo spolujezdce a posuňte jej dozadu, abyste jej našli.

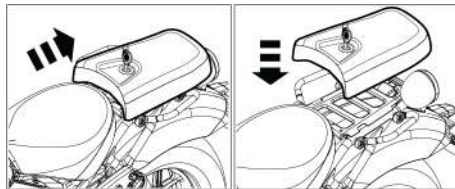

- Otočením klíčku proti směru hodinových ručiček zamkněte sedadlo spolujezdce a klíček vyjměte.

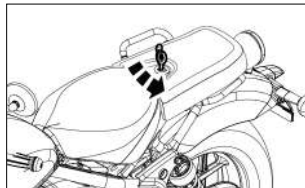

PROVOZ OVLÁDACÍCH PRVKŮ

DEMONTÁŽ POMOČNÉHO RÁMU

- Demontujte sedadlo řidiče a sedadlo spolujezdce podle doporučeného postupu.
- Pomocí imbusového klíče 5 mm, který je k dispozici v sadě nářadí, povolte a odstraňte tři šrouby s knoflíkovou hlavou z horního výplňového panel.
- Opatrně sejměte horní výplňový panel.

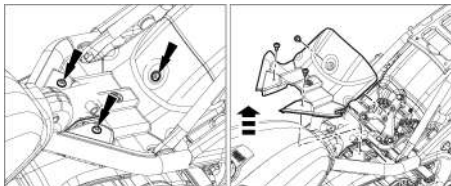

- Pomocí 14mm nástrčného klíče s ráčnou povolte a vyjměte šroub se šestihrannou hlavou z vnitřní strany každé z lišt pomocného rámu.

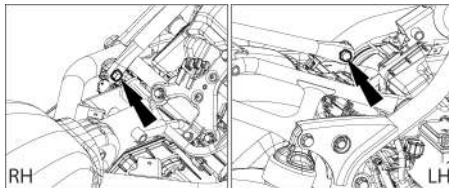

- Pomocí 14mm nástrčného klíče s ráčnou odstraňte pojistnou matici a částečně vyjměte šroub se šestihrannou hlavou z horního uchycení tlumičů nalevo a napravo, který drží tlumiče na místě a zároveň umožňuje uvolnění pomocného rámu z jeho uchycení.

PROVOZ OVLÁDACÍCH PRVKŮ

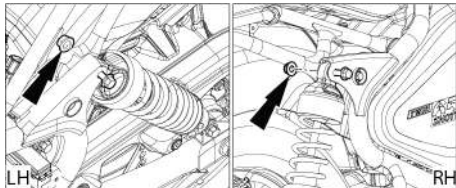

- Opatrně vyjměte pomocný rám z podvozku.

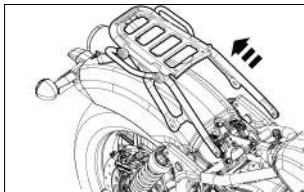

POZOR

Při demontáži pomocného rámu z podvozku může dojít k poškození zadního světla a zadního blatníku. Abyste tomu zabránili, umístěte mezi pomocný rám a zadní světlo kus textílie.

SESTAVENÍ SEDADLA SPOLUJEZDCE BEZ POMOCNÉHO RÁMU

- Přemístěte dva šrouby se šestihrannou hlavou a pojistné matice do horního uložení levého a pravého tlumiče a utáhněte je na 50 Nm.

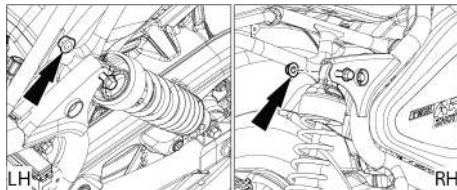

- Vložte horní výplňový panel do rámu a utáhněte tři šrouby s knoflíkovou hlavou na 8 Nm.

PROVOZ OVLÁDACÍCH PRVKŮ

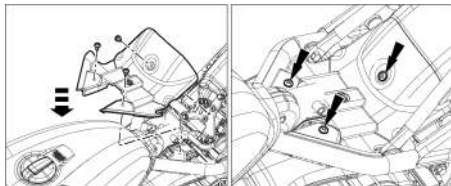

- Zkontrolujte, zda jsou montážní otvory sedadla spolujezdce zarovnaný s rámem. Vložte dva montážní šrouby a pojistné matice a utáhněte je na 45 Nm.

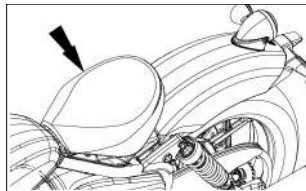
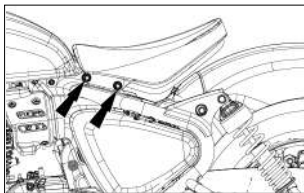

POZNÁMKA

Pro další asistenci navštivte prosím nejbližší autorizovaný servis Royal Enfield Service Centre.

PROVOZ OVLÁDACÍCH PRVKŮ

PODROBNOSTI SPRÁVY INFORMAČNÍCH TLAČÍTEK

- LCD SEKVENCE (stiskněte spínač Info po dobu <1 sekunda):-
Pokud je povolena funkce Trip F.

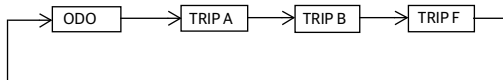
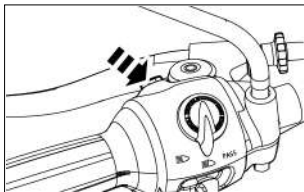

- Pokud Trip F není povolen.

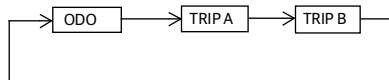
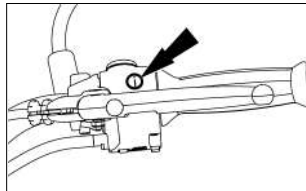

POZNÁMKA

- V případě, že nedojde do 20 sekund k žádné akci mezi funkcí nastavení hodin, platí poslední zobrazená hodnota.

PROVOZ OVLÁDACÍCH PRVKŮ

PŘÍSTROJOVÝ PANEĽ

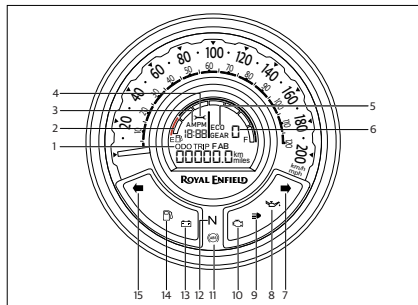

1. ODO meter / Trip meter (A/B/F)
2. Ukazatel paliva
3. Hodiny
4. Servisní kontrolka
5. Režim ECO
6. Ukazatel převodového stupně
7. Kontrolka pravého blinkru
8. Kontrolka nízkého tlaku oleje
9. Kontrolka dálkových světel
10. Kontrolka poruchy motoru
11. Kontrolka systému ABS
12. Kontrolka režimu neutrál
13. kontrolka nízkého napětí baterie
14. Kontrolka nízkého stavu paliva
15. Kontrolka levého blinkru

ODMÍTNUTÍ ODPOVĚDNOSTI

- Displej přístrojového panelu může za ostrého slunce vypadat vybledle, což je normální. Je to způsobeno zářením přímého slunečního světla na panel.

PROVOZ OVLÁDACÍCH PRVKŮ

HLAVNÍ LCD

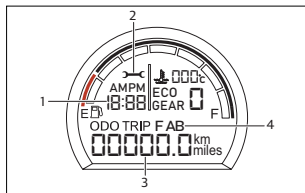

1. Hodiny
2. Servisní kontrolka
3. Tachometr
4. Měření jízdy

HODINY

- Displej ve 12hodinovém formátu s indikací AM / PM.
- Po odpojení baterie se obnoví na 12:00 AM.

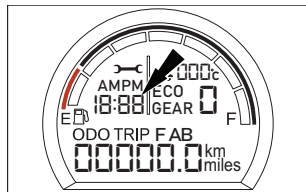

REŽIM ECO

- Kontrolka režimu ECO se na přístrojové desce rozsvítí při jízdě s optimálními otáčkami motoru a převodovým poměrem. Může být také zohledněn stav vozovky a užitečné zatížení.



PROVOZ OVLÁDACÍCH PRVKŮ

Funkce	Spínač	Doba stisknutí	Akce
Nastavení hodin	INFO	Stiskněte a podržte tlačítko INFO po dobu 3 vteřin	Při zapnutém zapalování ON a aktuálním zobrazení v režimu ODO a bez vstupu rychlosti (bezpečnost) stiskněte tlačítko info pro zadaný čas pro vstup do režimu nastavení hodin (hodiny budou blikat)
	INFO	Stiskněte a uvolněte spínač INFO	Zvýšení hodnoty hodin
	INFO	Stiskněte a podržte spínač INFO po dobu 3 sekund a uvolněte	Vstupte do minutového režimu (minuty blikají)
	INFO	Stiskněte a uvolněte tlačítko INFO	Zvýšení hodnoty minut
	INFO	Stiskněte a podržte tlačítko INFO po dobu 3 sekund a uvolněte	Vstupte do režimu jednotky (AM/PM bude blikat)
	INFO	Stiskněte a uvolněte spínač	Přepínání mezi AM nebo PM
	INFO	Stiskněte a podržte spínač INFO po dobu 3 sekund a uvolněte	Uložte data a ukončete režim nastavení hodin

POZNÁMKA

- V případě, že nedojde do 20 sekund k žádné akci mezi funkcí nastavení hodin, platí poslední zobrazená hodnota.

PROVOZ OVLÁDACÍCH PRVKŮ

SERVISNÍ PŘIPOMÍNKA

- V případě, že svítí symbol servisní kontrolky (ON), naplánujte si servis v autorizovaném servisním středisku.

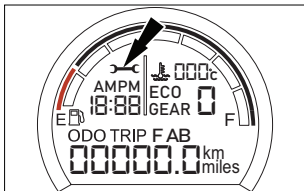

- Servisní kontrolku může resetovat pouze autorizovaný pracovník servisního střediska po dokončení servisu.
- Symbol servisní upomínky bude blikat podle níže zadané vzdálenosti z tachometru.

1. servis - 450 km nebo 279,6 mil
2. servis - 7400 km nebo 4598,1 mil
- Poté za každých 7500 km nebo 4660,2 mil od předchozí hodnoty (např: 14 900 km nebo 9258,4 mil, 22400 km nebo 13918,7 mil atd.)

TACHOMETR

- Zobrazuje kumulativní počet kilometrů, které vozidlo ujelo.

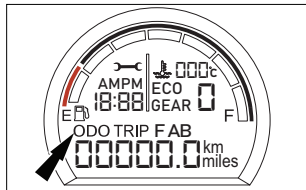

PROVOZ OVLÁDACÍCH PRVKŮ

Funkce	Spínač	Doba stisknutí (s)	Akce
ODO	INFO	Stiskněte a uvolněte tlačítko INFO	Otočením klíčku zapalování "ON" se na displeji zobrazí ukazatel ODO km a přejde se do režimu Trip A.
TRIP A	INFO	Stiskněte a uvolněte tlačítko INFO	Režim zobrazení Trip A a vstup do režimu Trip B
	INFO	Stiskněte a podržte tlačítko INFO po dobu 3 vteřin, poté uvolněte	Vynulování hodnoty Trip A
TRIP B	INFO	Stiskněte a uvolněte tlačítko INFO	Režim zobrazení Trip B a vstup do režimu ODO/Trip F (je-li povolen)
	INFO	Stiskněte a podržte tlačítko INFO po dobu 3 vteřin, poté uvolněte	Vynulování hodnoty Trip A

PROVOZ OVLÁDACÍCH PRVKŮ

REŽIM TRIP "F"

- Vzdálenost ujetá po rozsvícení kontrolky nízké hladiny paliva.

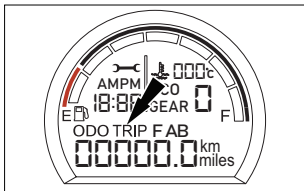

- Zobrazení nelze resetovat, zobrazí se pouze v případě, že je detekována nízká hladina paliva, a zmizí, pokud dotankujete dostatečné množství paliva.
- Displej lze během tohoto stavu přepínat pomocí informačního tlačítka, ale automaticky se objeví po 25 sekundách spojených s přepínačem stojanu, aby nedošlo k vynulování, když použijete boční stojan motocyklu.

- Pokud v režimu „Trip F“ ujedete více než 200 km, bude na displeji LCD nepřetržitě blikat údaj „Low Fuel“ (Nedostatek paliva) bliká nepřetržitě na LCD. Doporučuje se nejezdit s vozidlem v tomto stavu, protože by to mělo za následek poškození palivového čerpadla.

PODMÍNKY TRIP "F"

- Trip F se aktualizuje pouze v případě, že je vypínač kill switch v zapnuté poloze.
- Po doplnění paliva nad úroveň rezervy se Trip F bude zobrazovat ještě několik minut, což je normální chování, aby se předešlo nesprávné indikaci.
- K resetování Trip F dojde při jízdě ve stavu středně až vysoce nerovném terénu kvůli častým oscilacím paliva, Tato funkce slouží pouze pro referenční účely a na rovném povrchu vozovky.
- Trip F se aktualizuje jen když je boční stojan sklopen.

PROVOZ OVLÁDACÍCH PRVKŮ

POZNÁMKA

- Indikace paliva se bude lišit na nerovné vozovce, do kopce a z kopce. Přesné indikace dosáhnete při pomalé jízdě a na rovném povrchu.

TRIP A/B

- Trip A / B označuje ujetou vzdálenost během dané jízdy.

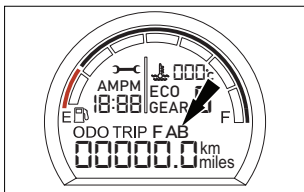

VAROVÁNÍ

- Nikdy se nepokoušejte ovládat informační tlačítka při jízdě na motocyklu. Pokud tak učiníte, způsobí to ztrátu koncentrace, která může vést k nestabilní jízdě, což povede k potenciální nehodě. Výsledkem je vážné zranění jezdce i ostatních účastníků silničního provozu, kromě vážného poškození motocyklu.

UKAZATEL POLOHY PŘEVODOVKY

- Zobrazuje polohu převodového stupně, ve které se vozidlo pohybuje.
- Při neutrální poloze bude ukazatel zobrazovat "0".
- Při zařazeném rychlostním stupni se zobrazí příslušné číslo v rozmezí 1 až 6.

PROVOZ OVLÁDACÍCH PRVKŮ

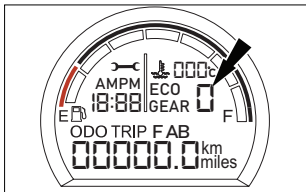

KONTROLNÍ UKAZATELE

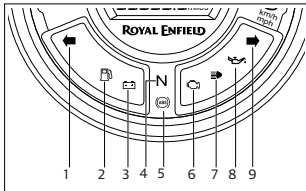

1. Odbočení doleva: Levý blinkr je zapnutý
2. Indikace nízkého stavu paliva: Při nízkém stavu paliva bliká poslední segment spolu s kontrolkou nízkého stavu paliva ("ON")
3. Ukazatel slabé baterie: Kontrolka svítí nepřetržitě, pokud je spínač zapalování zapnutý ("ON") a motor neběží. Indikace zhasne, jakmile je motor nastartován. Pokud je napětí baterie nižší než 12 V, kontrolka svítí nepřetržitě a signalizuje vybitou baterii.
4. Kontrolka režimu Neutrál: Převodovka je v režimu neutrál.
5. ABS MIL: Kontrolka bude nepřetržitě zapnuta ("ON") během počáteční kontroly (dokud nebo po ujetí vozidla na určitou vzdálenost / rychlost) a vypne se, pokud je systém v pořádku, pak se znovu rozsvítí v případě jakékoli poruchy systému ABS.
6. Indikace poruchy EMS: V případě poruchy EMS bude trvale svítit ("ON").
7. Indikace dálkových světel: Dálková světla jsou zapnuta ("ON").
8. Kontrolka nízkého tlaku oleje: Tato kontrolka svítí vždy, když je tlak oleje příliš nízký.
9. Odbočení doprava : Pravý blinkr je zapnutý

PROVOZ OVLÁDACÍCH PRVKŮ

POZNÁMKA

- Po nastartování motoru se kontrolní ukazatele vypnou (Vypnuto).

POZOR

- V případě, že porucha zůstane trvale zapnuta ("ON"), motocykl nepoužívejte, protože může dojít k vážnému poškození řídicí jednotky a snímačů. Navštivte nejbližšího autorizovaného prodejce Royal Enfield, který diagnostikuje a odstraní závadu EMS.
- Neprovozujte motocykl v případě, že trvale svítí ("ON") kontrolka ABS.

KONTROLKA SYSTÉMU ABS

- Když jsou zapalování a vypínač motoru zapnuté ("ON"), kontrolka ABS se rozsvítí a zůstane zapnutá ("ON"), dokud motocykl nedosáhne rychlosti

5 km/h (3,1 mph) a poté se vypne (Vypnuto). Znovu se rozsvítí v případě jakékoli poruchy systému ABS.

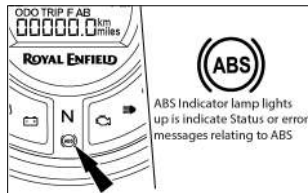

POZOR

- Motocykl nepoužívejte, pokud kontrolní světlo ABS svítí nepřetržitě při rychlosti vyšší než 5 km/h (3,1 mph).

PROVOZ OVLÁDACÍCH PRVKŮ

UKAZATEL STAVU PALIVA

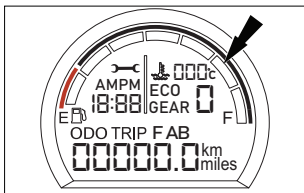

- Digitální se 7 segmentovým sloupcovým grafem.
- Při nízkém stavu paliva bliká poslední segment spolu s kontrolkou nízkého stavu paliva ("ON")



VAROVÁNÍ

- Nepoužívejte motocykl na delší vzdálenost pokud bliká kontrolka paliva v posledním segmentu. Co nejdříve dotankujte palivo.
- V opačném případě dojde kromě vážného poškození palivového čerpadla také k vyčerpání paliva a uvíznutí motocyklu.

POUŽITÍ OVLÁDACÍCH PRVKŮ (JSOU-LI NAMONTOVÁNY)

TRIPPER

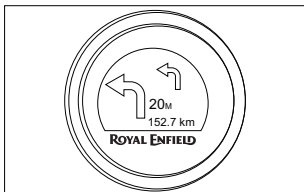

- Tripper je součástí detailního navigačního vybavení motocyklu, který řidičům pomáhá s bezproblémovou jízdou bez nutnosti manipulace s chytrými telefony. Toto zařízení funguje na základě Bluetooth propojení s navigačním vyhledáváním založeným na mobilní aplikaci RE s podporou Google Maps.
- Zařízení dokáže zobrazit navigaci odbočku po odbočce na speciálně navrženém kulatém barevném TFT displeji s unikátně navrženým písmem šipek, které je intuitivně navrženo pro snadné ovládání jízdy.
- Displej na pozadí lze přepínat mezi denním a nočním režimem, který si mohou vybrat jezdci z aplikace RE Mobile.

- Naskenujte QR kód stáhněte, nainstalujte, zaregistrujte se a dozvíte se více o tripper mechanismu.



- 1.Vzdálenost k cíli nebo odhadovaný čas příjezdu
- 2.Primární směr nebo další odbočení
- 3.Sekundární směr nebo následné odbočení
- 4.Vzdálenost k dalšímu odbočení

POUŽITÍ OVLÁDACÍCH PRVKŮ (JSOU-LI NAMONTOVÁNY)

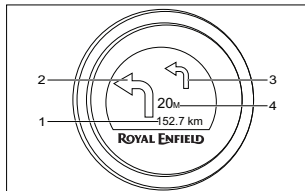

Vlastnosti:

- Detailní navigace s hlavním odbočením, vedlejším odbočením.
- Vzdálenost do dalšího odbočení, vzdálenost do cíle nebo odhadovaný čas příjezdu (ETA).
- Zobrazení hodin (v případě chybějícího připojení, bez zapnutí navigace nebo po dosažení cíle).
- Uživatel může zvolit denní a noční režim (pouze prostřednictvím aplikace RE Mobile).
- Ukazatel slabé baterie mobilního telefonu.

UPOZORNĚNÍ:

- Displej jednotky Tripper může být během jízdy na slunci matný, což je normální a je to způsobeno dopadem přímého slunečního světla na jednotku, na kterou zákazníci odkazují během jiných jízdních podmínek.
- Hlavní směr jízdy nebo další odbočení; označuje další odbočku, kterou je třeba projet, spolu se vzdáleností.
- Vzdálenost do dalšího odbočení: Ukazuje vzdálenost do dalšího odbočení.
- Vedlejší směr jízdy nebo další odbočení: Označuje další odbočení, které má být provedeno po hlavním směru jízdy. Zobrazí se pouze v případě, že hlavní odbočení je kratší než 100 m, pokud není žádné odbočení, displej bude v této oblasti prázdný.
- Vzdálenost do cíle nebo ETA: Zobrazuje celkovou vzdálenost do cíle nebo odhadovaný čas příjezdu (na základě použitého výběru z mobilní aplikace RE).

Verze kompatibilní s chytrými telefony pro použití aplikace RE Mobile:

- Kompatibilní s operačními systémy Android a iOS.
- Podporované verze operačních systémů Android: Nejnovější verze (-2).
- Podporované verze operačních systémů iOS: Nejnovější verze (-1).
- Ovládání připojení pouze prostřednictvím aplikace RE Mobile.

POUŽITÍ OVLÁDACÍCH PRVKŮ (JSOU-LI NAMONTOVÁNY)

SPOUŠTĚCÍ MECHANISMUS- ZOBRAZENÍ SEKVENCE TOKU

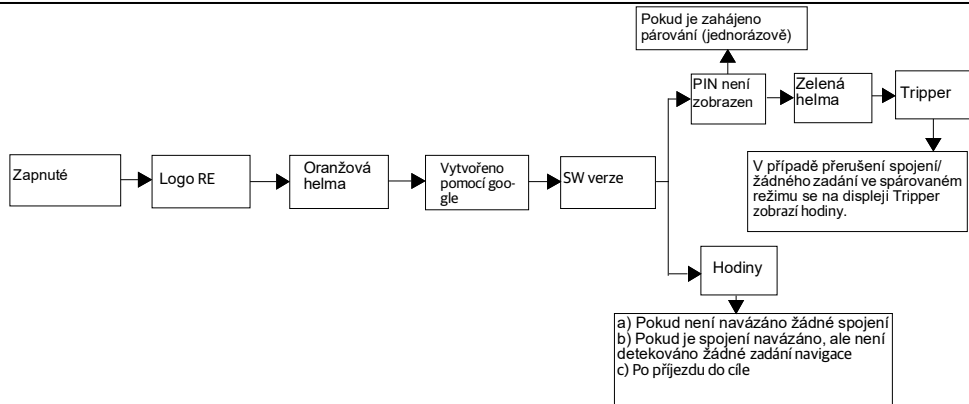

POUŽITÍ OVLÁDACÍCH PRVKŮ (JSOU-LI NAMONTOVÁNY)

POZNÁMKA

- Po každém cyklu zapnutí zapalování (zapnutý) bude Tripper po dobu 120 sekund v režimu zjišťování.
- V případě, že během 120 sekund nebude navázáno žádné spojení, přejde displej do režimu hodin. Pro opětovné navázání spojení se cyklus zapalování "OFF-ON" zopakuje.
- Během režimu navigace, pokud po dobu 5 vteřin nedojde k žádnému vstupu z chytrého telefonu, bude připojení Bluetooth ukončeno, aby se zabránilo spotřebě energie, a zobrazí se hodiny.
- Připojení přes Bluetooth může uživatel ukončit také zavřením mobilní aplikace.
- Při prvním spárování musí uživatel pro nastavení zařízení zadat bezpečnostní PIN zobrazený na Tripperu prostřednictvím mobilní aplikace RE. Poté pokud je připojeno stejné zařízení, dojde k automatickému spárování.
- Při každém spárování Tripperu se čas hodin synchronizuje s časem mobilního telefonu, poté bude pokračovat

s interními hodinami. V případě odpojení bude existovat časový rozdíl mezi časem zobrazeným na sdružených přístrojích a Tripperu - zákazník musí aktualizovat hodiny na sdružených přístrojích v souladu s časem zobrazeným na Tripperu podle potřeby, jak je uvedeno v tlačítkovém ovládání na přístrojové desce.

- K čištění nebo otírání sdružených přístrojů nebo Tripperu nepoužívejte kapaliny na bázi benzínu / ropy, protože by mohlo dojít k jejich trvalému poškození.

POZOR

- Při navazování spojení se ujistěte, že je zapnuté zapalování a displej je v napájení.
- Ujistěte se, že (pouze) první párování proběhne v izolovaném prostředí, aby nedošlo ke křížovému propojení.

POUŽITÍ OVLÁDACÍCH PRVKŮ (JSOU-LI NAMONTOVÁNY)

- Denní a noční režim je volitelný pouze uživatelem, během noční jízdy se automaticky nepřepíná, aby nedocházelo k rozptylování řidiče.
- Připojení přes Bluetooth lze navázat pouze prostřednictvím aplikace RE Mobile.
- Před použitím se ujistěte, že jsou nastavení Bluetooth a polohy vždy zapnutá (zapnutý).
- Aby navigace fungovala v režimu slabé baterie, vypněte nastavení optimalizace baterie / nastavení vypnutí slabé baterie smartphonu.
- Aplikace RE Mobile funguje pouze s verzemi Android (aktuální verze (-2)) a iOS (aktuální verze (-1)), u ostatních nižších verzí lze očekávat snížení výkonu.
- Verze Tripper Bluetooth je 4.2. Při ztrátě připojení Bluetooth může dojít k nesouladu mezi zobrazením času na displeji tripperu a skutečným časem zobrazeným v mobilním zařízení.
- Aplikace RE Mobile funguje s Bluetooth verze 4.2 a N+1.0, u jiných nižších verzí lze očekávat snížení výkonu.
- V případě zpoždění navigace zkontrolujte sílu signálu sítě.
- V případě zpoždění navigace zkontrolujte rychlost přenosu mobilních dat. Výkon navigačního systému je lepší v pásmu 4G ve srovnání s jinými nižšími verzemi.
- Pro lepší fungování GPS přesnost polohy je doporučena častější kalibrace mobilního telefonu.

POUŽITÍ OVLÁDACÍCH PRVKŮ

NABÍJECÍ PORT

- Nabíjení se nachází ve vnitřní části levého bočního panelu.

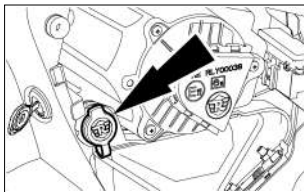

VAROVÁNÍ

- Doporučujeme nepoužívat za deště, aby nedošlo k poškození chytrých telefonů a nabíječky. Společnost RE nenese odpovědnost za případné poškození chytrých telefonů.

- Nepoužívejte jiná zařízení než mobilní telefony. V jednom okamžiku je možné nabíjet pouze jeden mobilní telefon.
- Dbejte na správné zasunutí kabelu USB, na poškození způsobené tvrdým/špatným zasunutím kabelu se záruka nevztahuje.
- Nenechávejte krytku portu USB částečně otevřenou/zavřenou, aby nedošlo ke zkratu, když se nepoužívá.
- Do nabíjecího portu USB nevkládejte žádné kovové nebo vodivé materiály, které by mohly vést ke zkratu.

POZNÁMKA

- Nabíjecí port slouží pouze k nabíjení a není umožněn přenos dat.
- K dispozici je pouze režim konstantního nabíjení, režim rychlého nabíjení není kompatibilní s mobilními telefony různých značek a nelze jej srovnávat s výkonem originálních nabíječek smartphonů.

POUŽITÍ OVLÁDACÍCH PRVKŮ

- Doba nabíjení může být delší a liší se u různých značek mobilních telefonů v závislosti na kapacitě baterie chytrého telefonu, SOC a nabíjecích obvodech chytrého telefonu.

POZOR

- Zákazník musí zajistit, aby byla krytka portu USB uzavřena a řádně uzamčena, když se nepoužívá, záruka nebude poskytnuta, pokud je krytka portu poškozena a není řádně uzavřena.
- Pokud je pozorován vysoký odběr proudu větší než 2,5 A, nabíječka USB se vypne. Před použitím zkontrolujte proudové hodnoty baterie chytrého telefonu.
- Nabíječka USB funguje pouze při běžícím motoru.
- Pro správnou funkci používejte standardní schválené a vysoce kvalitní kabely USB.

VÝSTRAŽNÁ ZNAMENÍ A BEZPEČNOSTNÍ SYSTÉMY

PROTIBLOKOVACÍ BRZDOVÝ SYSTÉM (ABS)

- Protiblokovací brzdový systém (ABS) pomáhá zabránit zablokování kol při náhlém použití brzd při vysokých rychlostech nebo na povrchu s nízkým třením. Tato funkce pomáhá řidiči udržet lepší trakci a kontrolu nad motocyklem a zabrání smyku, který může způsobit nehodu.

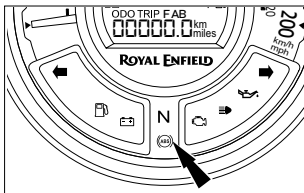

- V případě náhlého a prudkého sešlápnutí brzd dají snímače brzdového systému signál modulátoru ABS, aby na okamžik a nepřetržitě snížil hydraulický tlak a zabránil

tak zablokování kol při současném snížení rychlosti vozidla. Motocykl tak bude lépe ovladatelný.

- Na přístrojové desce je kontrolka ABS (jak je znázorněno na obrázku), která řidiče varuje v případě jakékoli poruchy systému ABS.
- Když jsou spínač zapalování a vypínač motoru přepnuty do polohy "ON", nápis ABS se rozsvítí a zůstane "ON", dokud motocykl nedosáhne rychlosti 5 km/h (3,1 mph) a poté se vypne (Vypnuto). To signalizuje správnou funkci systému ABS. Pokud se kontrolní světlo ABS nevypíná a zůstává trvale zapnuté při vyšších rychlostech, doporučuje se motocykl s ABS neřídít. Nechte brzdový systém zkontrolovat a opravit v nejbližším autorizovaném servisním středisku Royal Enfield. V opačném případě může dojít k vážným zraněním až smrti.

VÝSTRAŽNÁ ZNAMENÍ A BEZPEČNOSTNÍ SYSTÉMY

POZOR

- Systém ABS je bezpečnostní prvek, který pomáhá zabránit zablokování kol při náhlém použití brzd. V žádném případě nenahrazuje správné jízdní návyky a předvídavé brzdění.
- Jezděte opatrně a brzděte obezřetně, zejména při průjezdu zatáčkou. Systém ABS nedokáže odhadnout "přesuny hmotnosti" a hybnost motocyklu při průjezdu zatáčkou, a zabránit tak smyku v důsledku ztráty trakce.
- Předvídejte brzdnou dráhu potřebnou pro danou rychlost jízdy a brzděte s dostatečným předstihem tak, abyste motocykl bezpečně zastavili.
- Přístrojová deska je nedílnou součástí systému ABS, proto vždy zkontrolujte, zda je správně funkční.
- Pro zastavení s lepší trakcí a kontrolou nad motocyklem použijte obě brzdy současně.
- Nedodržení výše uvedeného může způsobit nehodu s následkem vážných zranění nebo smrti.



VAROVÁNÍ

- Abyste zajistili správné fungování ABS, používejte přední/zadní pneumatiky a zadní řetězové kolo schválené společností Royal Enfield.
- Neprovádějte žádné změny zdvihu odpružení.
- Na brzdový systém používejte pouze doporučené náhradní díly schválené společností Royal Enfield.
- Systém ABS nezkracuje brzdovou dráhu. Za určitých okolností může systém ABS vést k prodloužení brzdné dráhy.

VÝSTRAŽNÁ ZNAMENÍ A BEZPEČNOSTNÍ SYSTÉMY

POZOR

- Vizuálně zkontrolujte, zda nejsou poškozeny zuby na předním a zadním tonerovém kroužku ABS.

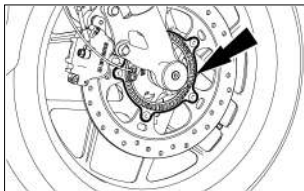

- Zkontrolujte, zda nejsou poškozeny a promáčknuty čelní plochy zubů.
- Hrany zubů by měly vypadat všechny stejně. V případě, že zjistíte poškození nebo ohnutí tonerového kroužku, doporučujeme navštívit nejbližšího prodejce, který provede nezbytná opatření.

- Zkontrolujte, zda na konci snímačů rychlosti kol - předních a zadních - nejsou nečistoty. V případě zjištění znečištění se doporučuje je vhodným způsobem odstranit nebo navštívit nejbližšího prodejce pro provedení nezbytných opatření.

SNÍMAČ PŘEVŘÁCENÍ

V případě převrácení motocyklu na stranu s běžícím motorem a zařazenými rychlostními stupni snímač převrácení vyřadí palivové systémy a vypne motor. Toto opatření zabrání dalšímu poničení motocyklu a zranění jeho řidiče. Resetování senzoru převrácení a opětovná aktivace palivových systémů

- Dbejte na to, aby byl motocykl postaven rovně na středovém stojanu.
- Ujistěte se, že jsou zařazeny správné převodové stupně a že na přístrojové desce svítí kontrolka neutrálu.
- Vypněte oba spínače zapalování a stop, počkejte několik vteřin a znovu zapněte zapalování a stop, čímž nastartujete motor.

VÝSTRAŽNÁ ZNAMENÍ A BEZPEČNOSTNÍ SYSTÉMY

CO DĚLAT A NEDĚLAT: (ABS)

CO DĚLAT	CO NEDĚLAT
<ul style="list-style-type: none">■ Při startování motoru zkontrolujte, zda se kontrolka ABS rozsvítí a zhasne, když rychlost vozidla překročí 5 km/h (3,1 mph).■ Zkontrolujte hladinu brzdové kapaliny v nádržce předních a zadních brzd a ujistěte se, že brzdové systémy dobře těsní.■ Pro lepší účinnost použijte obě brzdy současně.■ V případě, že indikátor ABS zůstane trvale zapnutý, odveďte motocykl do nejbližšího autorizovaného servisu Royal Enfield, kde provedou kontrolu brzdového systému.	<ul style="list-style-type: none">■ Pokud při prudkém brzdění v nouzové situaci pocítíte pulzování, neuvolňujte brzdovou páku/pedál. Pulzování pouze signalizuje, že je aktivován systém ABS.■ Nepoužívejte v jeden okamžik pouze přední nebo pouze zadní brzdu, může to vést k neúčinnému brzdění.

KONTROLY PŘED PROVOZEM

Před každou jízdou a zvláště po delší době skladování je třeba provést pečlivou kontrolu a zjistit zda není nutná dodatečná údržba.

1. Dostatečné množství paliva v nádrži pro plánovanou jízdu.
2. Správný tlak v pneumatikách, zda nejsou odřené nebo proříznuté.
3. Zkontrolujte správné napnutí a dostatečné promazání řetězu.
4. Zda správně reagují brzdy, spojka, řízení a plynová páka.
5. Bezproblémový chod a volná vůle předních a zadních brzdových pák.
6. Úroveň motorového oleje.
7. Správné fungování světlometu, zadního světla, brzdového světla a blinkrů.

8. Správné fungování všech kontrolních světel na přístrojové desce.

9. Hladina brzdové kapaliny je nad značkou "MIN" v hlavním válci.

10. Zkontrolujte volnou vůli spojky a její správné fungování.



VAROVÁNÍ

V zájmu vašeho pohodlí a bezpečnosti by měly být všechny výše uvedené úkony prováděny pravidelně. Ignorování těchto pokynů může mít vliv na bezpečný provoz, poškodit váš motocykl a může mít za následek nehodu s vážným zraněním nebo smrtí.

ZABĚHOVÉ OBDOBÍ

Motocykl Royal Enfield, jak si všimnete, je schopen dosahovat stále vysokých rychlostí. Avšak, jako u každého nového motocyklu, je nezbytné dodržovat postup během „OBDOBÍ ZABĚHÁVÁNÍ“, který je zásadní pro správné „sezení“ různých pohyblivých částí vašeho motocyklu a pro dosažení optimálního výkonu, jako je například přeřazování.

1. Nepřekračujte maximální specifikované zatížení.
2. Před jízdou na motocyklu zahřejte motor po dobu několika minut na volnoběh, aby olej mohl promazat všechny pohyblivé části motoru.
3. Nejezděte na plný plyn a nejezděte při konstantní rychlosti plynu nepřetržitě. Rychlost při jízdě měňte o 10 %.
4. Jeďte rychlostí, která je bezpečná, a vyhněte se náhlému zrychlování a brzdění.
5. Vyhněte se nepřetržitě jízdě na motocyklu déle než hodinu, doporučuje se udělat krátkou přestávku.

POZNÁMKA

- Během období zaběhávání nedoporučujeme překračovat následující rychlostní limity pro optimální výkon motoru.

Stupeň	Rychlost motocyklu			
	Prvních 500 km (0 až 311 miles)		501 -2000 km (311 až 1242 miles)	
	km/h	mph	km/h	mph
1	35	22	50	31
2	50	31	70	43,4
3	60	37,2	90	56
4	70	43,4	110	68,3
5	80	50	120	75
6	90	56	130	81

STARTOVÁNÍ

- Pro zařazení neutrálu jemně pohybujte motocyklem tam a zpět, zatímco současně měníte rychlost. Ujistěte se, že je zařazeno neutrální zařazení a neutrální lampa svítí na přístrojové desce.

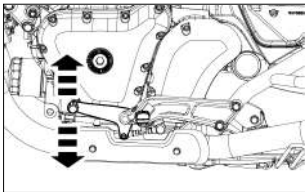

- Otočte klíčem zapalování do polohy ON (ZAP) a nouzový vypínač motoru na pravé straně řídítek nastavte do polohy RUN (BĚH).
- Pokud jsou zapalování a nouzový vypínač motoru v poloze ON (ZAP) a vozidlo je nastartované, kontrolka poruchy motoru (MIL) bude svítit několik sekund a poté zhasne. To indikuje, že všechny funkce systému elektron-

ického vstřikování paliva (EFI) pracují normálně. V případě jakékoli poruchy v systému EFI bude kontrolka poruchy motoru (MIL) svítit nepřetržitě.

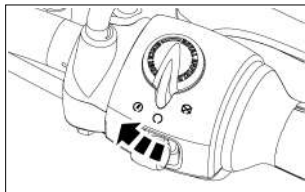

STARTOVÁNÍ

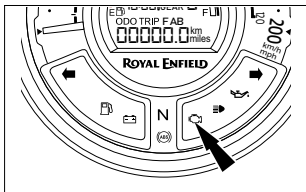

POZOR

- Pokud indikátor poruchy nezhasne, nechejte motocykl zkontrolovat a opravit v autorizovaném servisním středisku Royal Enfield.
- Zkontrolujte ukazatel hladiny paliva na přístrojové desce, zda je v nádrži dostatek paliva. Pokud poslední segment ukazatele bliká nepřetržitě, signalizuje to nízkou hladinu paliva v nádrži. V takovém případě doplňte palivo okamžitě.

- Deaktivujte spojku stisknutím a podržením páčky spojky ve stlačeném stavu.

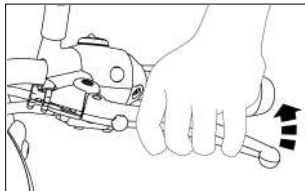

- Stiskněte a podržte spínač elektrického startéru, dokud se motor nerozjede, maximálně však 5 sekund.

STARTOVÁNÍ

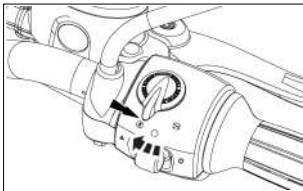

POZNÁMKA

- Pokud motor nenastartuje do 5 sekund, uvolněte startovací spínač a počkejte přibližně 5 sekund, než znovu pokusíte o nastartování motoru.
- Pokud vozidlo nenastartuje po několika pokusech, vypněte a zapněte zapalování a zkuste to znovu.

PREVENTIVNÍ OPATŘENÍ

- Vozidlo může nastartovat i s vysunutým bočním stojánkem, ale vypne se, jakmile zařadíte rychlost. Tato funkce vypnutí při vysunutém bočním stojánku je zajištěna pro bezpečnost jezdce. Ujistěte se, že před pohybem nebo startováním vozidla je boční stojánek zasunutý.

POZOR

- Pokud motor nenastartuje. Nedržte startovací spínač dlouho v stlačené poloze, protože by to mohlo vybit baterii pod úroveň 10 V. Nechejte motocykl zkontrolovat v autorizovaném servisním středisku Royal Enfield, aby byla identifikována a odstraněna příčina nespouštění.

STARTOVÁNÍ

- Nikdy nezvyšujte otáčky hned po startu motoru, obzvláště za studeného stavu. Motor by měl běžet na volnoběžných otáčkách alespoň 120 sekund, aby se motorový olej rozproudil a promazal všechny pohyblivé části uvnitř a teplota motoru se zvýšila. Nedodržení této důležité informace způsobí vážné poškození vnitřních částí motoru.
- Zvyšujte otáčky až poté, co se otáčky na volnoběhu stabilizují a jsou konzistentní.



VAROVÁNÍ

Při jízdě na motocyklu buďte extrémně opatrní. V opačném případě může dojít k nehodě, která zraní vás nebo ostatní uživatele silnice či kolemjdoucí.

- Zkontrolujte, zda je zařazená neutrála a zda svítí kontrolka neutrála a na tachometru svítí kontrolka neutrála. Po zařazení neutrála, jemně pohybujte motocyklem dopředu a dozadu, zatímco současně měníte rychlost.

POZOR

Nepokoušejte se řídit rychlosti bez pohybu motocyklu tam a zpět, protože by to mohlo poškodit mechanismus převodů.

- Stiskněte a podržte páčku spojky.
- Stiskněte startovací tlačítko a podržte jej, dokud motor nenastartuje. Tlačítko nepouštějte před startem motoru.

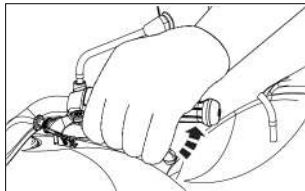

- Nestlačte startovací tlačítko déle než 5 sekund po třech po sobě jdoucích startovacích pokusech, počkejte 15 až 20 sekund, aby se baterie zotavila.

ŘAZENÍ, JÍZDA A ZASTAVENÍ

Před pokusem o řazení musí být páčka spojky zcela sešlápnutá. Před pokusem o řazení rychlosti musí být páčka spojky plně stlačena. Neprovedení toho způsobí hrubý start nebo zastavení motoru a poškodí součásti převodovky.

- Když je vozidlo v neutrální poloze, stiskněte řadící páku dolů špičkou a zařadte 1 rychlostní stupeň.

ZPŮSOB ŘAZENÍ RYCHLOSTNÍCH STUPŇŮ

1 -- N -- 2 -- 3 -- 4 -- 5 -- 6

- Doporučuje se používat polospojku, když jedete ve městském provozu sami (otáčky motoru blízké volnoběhu) na 1. rychlost. U ostatních rychlostí a vyšších otáček se vyhněte používání polospojky, což proporcionalně sníží životnost spojky. Během zrychlování / zpomalování uvolněte spojku úplně, řadte a spojku zapínejte postupně (ne příliš pomalu).

Doporučené vyšší rychlosti řazení		
Řazení převodových stupňů	km/h	mph
1 - 2	25	16
2 - 3	35	22
3 - 4	45	28
4 - 5	60	37
5 - 6	75	47

Doporučené rychlosti řazení dolů		
Řazení rychlostních stupňů	km/h	mph
6 - 5	70	43
5 - 4	55	34
4 - 3	40	25
3 - 2	30	19
2 - 1	20	12

ŘAZENÍ, JÍZDA A ZASTAVENÍ

POZOR

- Pokud je páčka spojky náhle uvolněna a otvor škrticí klapky není dostatečně otevřen, motocykl nastartuje nevyrovnaně a motor zhasne.

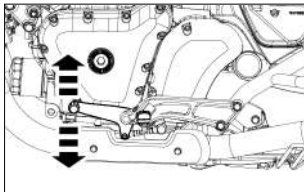

- Pokud je akcelerace velmi vysoká a páčka spojky je náhle uvolněna, motocykl se prudce pohne, což může vést ke ztrátě kontroly, což způsobí nehodu s následným zraněním nebo úmrtím jezdce / ostatních účastníků silničního provozu / kolemjdoucích, kromě poškození motocyklu.
- Vždy buďte při uvolňování spojky

a jízdě na motocyklu mimořádně opatrní.

- Jakmile motocykl dosáhne rychlosti 25 km/h (16 mph) (při 1) rychlosti, zařadte 2. rychlost.
- Pro řazení do 2. a následujících rychlostí, jak rychlost motocyklu roste, šlápněte nohou na páčku řazení rychlostí směrem nahoru.

POZNÁMKA

Motocykl vždy startujte s neutrálním zařazením. Když otáčky motoru klesají, nebo při stoupání, nebo při snížené rychlosti, zařadte nižší rychlost, aby motor nezhasl nebo se nenamáhal táhnout.

- Vždy zařazujte nižší rychlosti, kdykoli zpomalujete k zastavení vozidla.
- Před úplným zastavením vozidla vždy zařadte neutrální rychlost.
- Plně zavřete škrticí klapku a páčku spojky pomalu uvolněte s tím, že motocykl je v neutrálním stavu a svítí signalizace neutrálu.
- Motocykl zastavte na bezpečném místě, vypněte zapalování a vypněte vypínač motoru.

PARKOVÁNÍ

PARKOVÁNÍ MOTOCYKLU NA STŘEDOVÉM STOJANU

- Zaparkujte motocykl ve vzpřímené poloze na pevném a rovném povrchu.
- Držte rukojeť pevně v rovné poloze.
- Spustte středový stojan tak, aby obě nohy stojanu spočívaly na pevném podkladu.

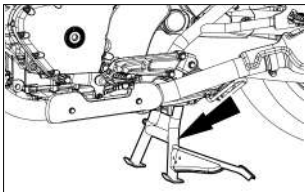

- Zatlačte na páku opěrného bodu na středovém stojanu a táhněte motocykl dozadu.

- Před vyjmutím klíčku ze zapalování zamkněte řízení a ujistěte se, že jsou řídítka pevně zajištěna.

PARKOVÁNÍ MOTOCYKLU NA BOČNÍM STOJANU

- Zaparkujte motocykl ve vzpřímené poloze na pevném a rovném povrchu.
- Vysunutí bočního stojanu. Nakloňte motocykl na levou stranu, dokud se neopře o zem.

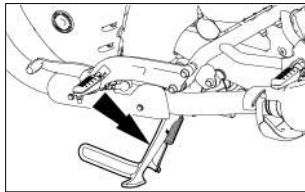

PARKOVÁNÍ



VAROVÁNÍ

- Před jízdou na motocyklu se ujistěte, že jsou oba stojany zcela zasunuty.
- Při parkování dbejte zvýšené opatrnosti a zajistěte, aby byl motocykl zaparkován na pevném a rovném povrchu, aby nedošlo k jeho převrácení a zranění vás nebo jiných osob a poškození částí motocyklu.
- Boční stojan je určen pouze pro hmotnost motocyklu. Nesedejte si na motocykl, který stojí na bočním stojanu. Může dojít k poškození bočního stojanu nebo rámu a motocykl se může převrátit.

SADA NÁŘADÍ

Sada nářadí se nachází pod levým bočním panelem motocyklu.

Výr. č	Popis	Množství
1	Vyndavač pojistek	1
2	Imbusový klíč 6 mm	1
3	Imbusový klíč 5 mm	1
4	Imbusový klíč 4 mm	1
5	Kombinovaný klíč 24*14	1
6	Šroubovák (dvojitý konec)	1
7	Táhlo	1
8	Klíč na zapalovací svíčky	1
9	Prodlužovací trubice	1
10	Adaptér předního vřetena	1
11	Rohový klíč 12*16	2

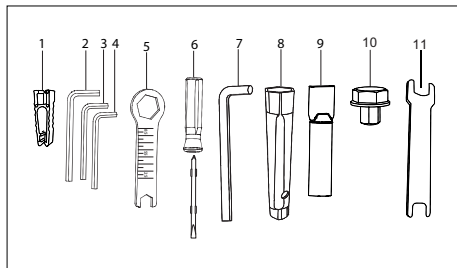

MÍSTO ULOŽENÍ NÁVODU K OBSLUZE

- Návod k obsluze uložte na levém postranním panelu.

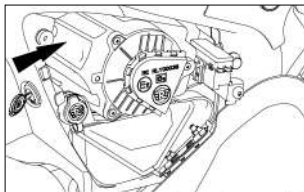

POZOR

- Neskladujte ostatní dokumenty nebo volné papíry/předměty na levém bočním panelu, mohlo by to vést k ucpání přívodu vzduchu do motoru a mohlo by to vést k problémům s výkonem motocyklu.

TIPY K DROBNÉ ÚDRŽBĚ

Následující jednoduché úkony údržby pomohou udržovat váš motocykl v dobrém stavu. Pro podrobnější údržbu však doporučujeme kontaktovat autorizovaného prodejce nebo servisní středisko Royal Enfield.

RUČNÍ PÁKY, STŘEDOVÉ A BOČNÍ ČEPY STOJANU

- Vyčistěte kloubní body a ujistěte se, že jsou bez nečistot, špíny, rezavých míst atd.
- Promažte kloubní body.

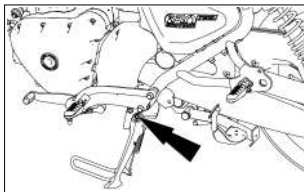

POZNÁMKA

Setřete přebytečné mazivo, abyste zabránili hromadění nečistot a špíny.

HNACÍ ŘETĚZ

- Postříkejte řetěz přenosu doporučeným čisticím prostředkem na řetězy, zatímco současně otáčíte zadním kolem.

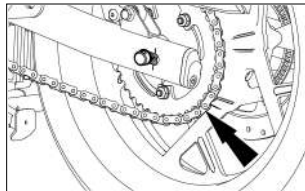

- Ujistěte se, že řetěz přenosu byl dostatečně a kompletně pokryt čisticím prostředkem. Pokud je to nutné, použijte vhodný kartáč k odstranění tuhých nečistot z řetězu.

TIPY K DROBNÉ ÚDRŽBĚ

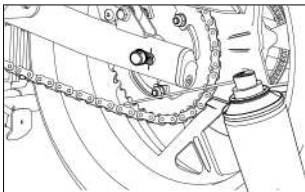

- Počkejte několik minut a poté řetěz důkladně vyčistěte od jakýchkoli nečistot, špíny atd.
- Pomalým otáčením zadního kola současně aplikujte doporučené mazivo na články řetězu.
- Po několika minutách setřete přebytečné mazivo z řetězu čistým hadříkem.

KONTROLA HLADINY MOTOROVÉHO OLEJE

- Ujistěte se, že motocykl je ve svislé pozici na rovném povrchu.
- Spustěte motocykl a opatrně zvyšte otáčky na přibližně poloviční plyn po dobu 10 sekund.

- Nechte motocykl volnoběžně běžet po dobu 15 sekund.
- Vypněte motor a počkejte 10 minut, až se olej usadí.
- Úroveň motorového oleje by měla být blízko indikátoru „MAX“.

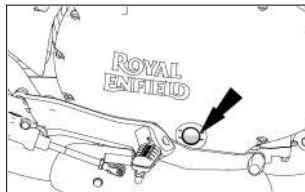

- Pokud úroveň oleje není v uvedeném stavu, dolijte olej do úrovně „MAX“ a postup opakujte.
- Nepřelévajte olej nad značku „MAX“, protože to může ovlivnit funkci spojky.

TIPY K DROBNÉ ÚDRŽBĚ

VYPOUŠTĚNÍ MOTOROVÉHO OLEJE

- Ujistěte se, že vozidlo je ve svislé pozici na rovném povrchu.
- Motorový olej by měl být vypouštěn vždy, když je motor dostatečně zahřátý, aby olej rychleji odtékal.
- Odšroubujte šroub pro vypouštění oleje a počkejte 5 minut, alespoň dokud nebude motorový olej zcela vypuštěn.
- Množství vypuštěného motorového oleje bude přibližně od 2,1 L do 3,8 L (množství vypuštěného oleje se bude lišit v závislosti na ujetých kilometrech).

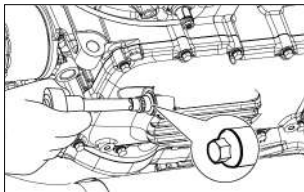

DOPLNĚNÍ OLEJE BĚHEM SERVISU OLEJE

- Ujistěte se, že motocykl je ve svislé pozici na rovném povrchu.
- Vyčistěte spojovací plochu olejového filtru v bloku motoru a namontujte nový olejový filtr spolu s novým gumovým těsněním.
- Vyčistěte spojovací plochu díry pro vypouštění oleje v olejové vaně a šroub pro vypouštění oleje.
- Použijte novou podložku. Namontujte šroub pro vypouštění oleje.

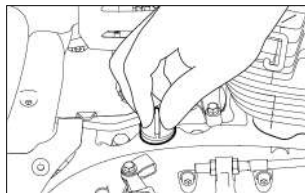

- Odšroubujte zátku náplňového otvoru oleje a vyčistěte spojovací plochu víčka náplňového otvoru a zátky v bloku motoru.

TIPY K DROBNÉ ÚDRŽBĚ

- Doplňte specifikované množství nového motorového oleje, 3,1 L.
- Použijte nové těsnění O-kroužek pro zátku náplňového otvoru a namontujte zátku náplňového otvoru zpět do bloku motoru.

ČIŠTĚNÍ ZAPALOVACÍ SVÍČKY A SERÍZENÍ VÍČKA SVÍČKY

- Odpojte víka zapalovacích svíček od zapalovacích svíček.
- Nasadte klíč na zapalovací svíčku, povolte svíčku a vyjměte ji z hlavy válců.
- Prověřte zapalovací svíčku na uhlíkové usazeniny a střední elektrody na nerovnoměrné opotřebení.
- Opatrně vyčistěte izolátor a elektrody svíčky.
- Zkontrolujte a nastavte mezeru mezi elektrodami na 0,7 až 0,8 mm.
- Vždy vyměňujte zapalovací svíčky pouze dle doporučených specifikací.
- Naneste tenkou vrstvu „anti seize“ (proti sevření) na montážní část a závit zapalovací svíčky a ručně dotáhněte zapalovací svíčku.

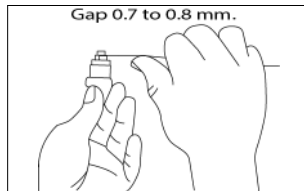

- Upevněte zapalovací svíčku momentem 10 až 15 Nm pomocí klíče na zapalovací svíčky, který je k dispozici v sadě náradí.

KONTROLA BRZDOVÉ KAPALINY

Přední strana: Zkontrolujte, zda je nádržka brzdové kapaliny vodorovná a úroveň kapaliny je ve středu okénka, což se považuje za minimální úroveň.

Zadní: Zkontrolujte, zda je nádržka brzdové kapaliny vodorovná a že úroveň kapaliny je mezi značkami „MAX“ a „MIN“.

TIPY K DROBNÉ ÚDRŽBĚ

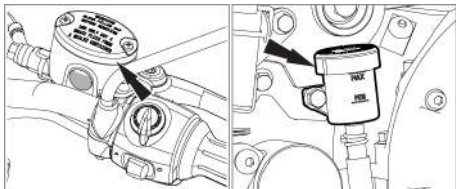

Postavte svůj motocykl do svislé polohy na pevném, rovném povrchu.

POZOR

- Brzdová kapalina je vysoce korozivní a může poškodit lakované díly. Ujistěte se, že brzdová kapalina se nedostane na žádnou část motocyklu. V případě rozlití oblast okamžitě vyčistěte měkkým hadříkem (nejlépe vlhkým), abyste předešli poškození.

- Nemíchejte DOT 4 s jinými typy brzdové kapaliny.

POZNÁMKA

- Před odstraněním vyčistěte víčko nádržky. Používejte pouze brzdovou kapalinu DOT 4 ze zapečetěné nádoby.
- Používejte pouze specifikovanou brzdovou kapalinu jinak mohou pryžová těsnění zvětrat, což způsobí únik.
- Doplnujte stejný typ brzdové kapaliny. Přidání jiné brzdové kapaliny než DOT 4 může vyvolat nebezpečnou chemickou reakci.
- Při doplňování dávejte pozor, aby do nádržky na brzdovou kapalinu nevnikla voda nebo prach. Voda výrazně sníží bod varu kapaliny a může způsobit parní uzávěr, a nečistoty mohou ucpat ventily hydraulické jednotky ABS.

TIPY K DROBNÉ ÚDRŽBĚ



VAROVÁNÍ

- Nedostatečná úroveň brzdové kapaliny způsobí selhání brzdového systému.
- Stará brzdová kapalina snižuje brzdný účinek.
- Ujistěte se, že brzdová kapalina pro přední a zadní brzdu je vyměněna v souladu s plánem pravidelné údržby.
- Uchovávejte brzdovou kapalinu mimo dosah dětí.
- Nenechávejte brzdovou kapalinu přijít do kontaktu s kůží, očima nebo oblečením.
- Brzdová kapalina je vysoce korozivní a může poškodit lakované díly. Ujistěte se, že brzdová kapalina nesejde na žádnou část motocyklu, v případě rozlití okamžitě oblast vyčistěte měkkým hadříkem, abyste zabránili poškození.

KONTROLA PNEUMATIK A KOL

- Pravidelně kontrolujte opotřebení, praskliny a proříznutí pneumatik.

Minimální hloubka vzorku:

Přední pneumatika: 1 mm

Zadní pneumatika: 2 mm

- Zkontrolujte a odstraňte kameny, třísky, hřebíky nebo jiné nečistoty a částice usazené ve vzorku pneumatiky.



TIPY K DROBNÉ ÚDRŽBĚ

- Pravidelně kontrolujte, zda je slitina kola správně vyvážená.
- Při každé montáži pneumatiky zkontrolujte správné usazení patky pneumatiky na ráfek.
- Používejte pouze doporučené pneumatiky nahuštěné na správný tlak vzduchu.

Tlak v pneumatikách	Přední strana	Zadní
Sólo	32 psi/2,24 kg/cm ²	36 psi/2,53 kg/cm ²
Tandem	32 psi/2,24 kg/cm ²	42 psi/2,95 kg/cm ²



VAROVÁNÍ

- Doporučuje se jezdit na motocyklu se správným tlakem v pneumatikách, protože nedostatečně nafouklé pneumatiky mohou způsobit přehřátí pneumatiky, což může vést k jejímu poškození a zranění jezdce.

- V případě výměny nových pneumatik se doporučuje použít specifikaci pneumatik doporučenou společností Royal Enfield, nedodržení této specifikace může vést k poškození pneumatik a může způsobit zranění jezdce.

BRZDOVÉ DESTIČKY

- Opatření předních a zadních brzdových destiček je třeba kontrolovat v intervalech uvedených v tabulce pravidelné údržby.

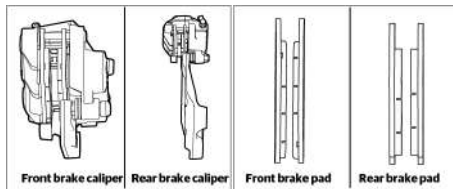

TIPY K DROBNÉ ÚDRŽBĚ

Přední/Zadní: Pokud je brzdové obložení na indikátoru opotřebené je třeba destičky vyměnit.

POZNÁMKA

- Motocykly Royal Enfield vybavené kotoučovými brzdami mají optimální brzdové systémy a jsou navrženy tak, aby poskytovaly nadřazený a bezpečnější brzdový výkon za všech podmínek.
- Kotoučové brzdové systémy mohou za určitých podmínek jízdy vytvářet mírný hluk. To je naprosto normální a charakteristické pro destičky kotoučových brzd v celém odvětví motocyklů. To nijak neovlivní výkon motocyklu nebo brzdového systému.
- V Royal Enfield máme robustní a náročné protokoly testování a vývoje a dodržujeme globální standardy validace kvality a trvanlivosti. Jsme odhodláni poskytovat našim zákazníkům co nejlepší možný zážitek z vlastnictví našich motocyklů.

PROCEDURA ZABRZDĚNÍ

- Pro optimální opotřebení a zabránění neobvyklému brzdovému hluku je třeba nové brzdové destičky a kotouče zafixovat umožňují 200 mil nebo 300 kilometrů jízdy, ideálně v městském prostředí, nikoli na dálnici, aby došlo k zabrzdění destiček. Během tohoto procesu by se měly brzdy používat často. Během prvních několika zastavení používejte brzdy jemně a postupně zvyšujte brzdovou sílu během procesu zabrzdění. Nechte brzdy mezi jednotlivými brzděními vychladnout.

POZNÁMKA

- Procedura zabrzdění by neměla mít přednost před správným používáním brzd dle podmínek na silnici.

TIPY K DROBNÉ ÚDRŽBĚ

DEMONTÁŽ PŘEDNÍHO KOLA

- Ujistěte se, že motocykl je ve svislé poloze na pevném a rovném povrchu.
- Pod motor umístěte nůžkový zvedák a zvedněte motocykl tak, aby bylo přední kolo od země vzdáleno minimálně 15 cm.

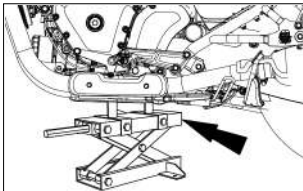

- Povolte a odstraňte šroub svorky vidlice z levé části sestavy přední vidlice pomocí imbusového klíče o velikosti 6 mm, který je k dispozici v sadě nářadí.

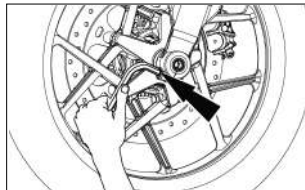

- Povolte a odstraňte šroub hřídele z levé části sestavy přední vidlice pomocí adaptéru předního hřídele, klíče a prodlužovací trubky, které jsou k dispozici v sadě nářadí.

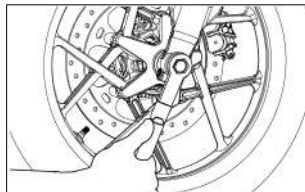

TIPY K DROBNÉ ÚDRŽBĚ

- Po úplném povolení jemně vyjměte hřídel levou rukou z levé části.
- Jemně spusťte kolo tak, aby vyšlo z podvozku vidlice.
- Vyjměte distanční kroužky z náboje předního kola na obou stranách, jak levé (LHS), tak pravé (RHS).

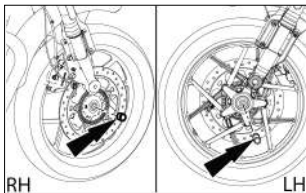

POZOR

Při vyjímání osy z vidlic si dejte pozor na upevnění distančních kroužků a snímače rychlosti.

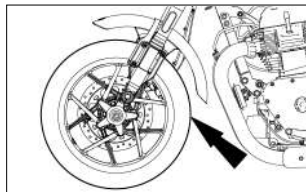

POZOR

Nestlačujte brzdovou páčku, když je přední kolo vyjmuté, protože by se brzdové destičky dostaly příliš daleko z brzdového třmenu.

- Mezi brzdové destičky vložte kousek dřeva nebo kartonu tlustý 4 mm, aby se předešlo aktivaci destiček v případě, že by byla brzdová páčka náhodně stlačena.

TIPY K DROBNÉ ÚDRŽBĚ

- Dávejte pozor, abyste nepoškodili přední brzdový disk nebo tonerový kroužek, protože to by ovlivnilo brzdový systém a ABS.

SESTAVA PŘEDNÍHOKOLA

- Vyjměte kousek dřeva / kartonovou desku umístěnou mezi brzdovými destičkami.
- Umístěte distanční kroužek na náboj kola na obou stranách, levé (LH) i pravé (RH).

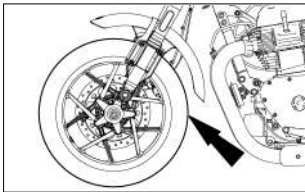

- Vložte kolo spolu s distančními kroužky mezi konce vidlic. Ujistěte se, že brzdový disk je umístěn mezi brzdovými destičkami.

- Podložte kolo tak, aby bylo ve výšce, ve které lze hřídel vložit skrz nohy vidlice a kolo. Vložte hřídel z levé strany (LHS) a zatlačte, dokud se závity hřídele nezachytí za závity pravé nohy vidlice (RHS), poté hřídel dotáhněte, dokud není plně zasunutá.

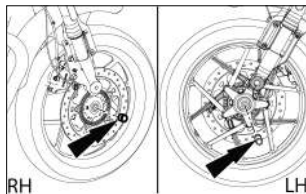

- Pečlivě utáhněte šroub hřídele na levé straně (LH) na moment 65 Nm.

TIPY K DROBNÉ ÚDRŽBĚ

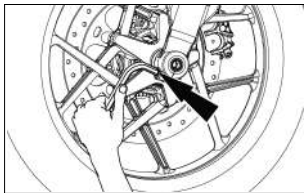
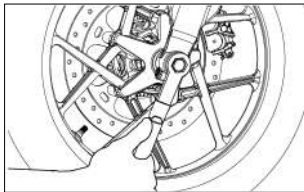

- Utáhněte šroub svorky vidlice pevně na levé straně (LH) na moment 23 Nm.
- Otočte kolem a zkontrolujte, zda se otáčí hladce.
- Stiskněte brzdovou páčku a zkontrolujte účinnost přední brzdy.

POZOR

- Při znovusestavování předního kola na motocyklu buďte mimořádně opatrní.
- Ujistěte se, že je kolo správně namontováno, než se pokusíte jet na motocyklu.
- Neopomenutí toto udělat může mít za následek nesprávnou funkci motocyklu, může vést k nehodě, což způsobí zranění vám či ostatním účastníkům silničního provozu a může vést ke ztrátě života.

TIPY K DROBNÉ ÚDRŽBĚ

DEMONTÁŽ ZADNÍHO KOLA

- Ujistěte se, že motocykl stojí ve svislé poloze na pevném a rovném povrchu.
- Nasadte středový stojan.

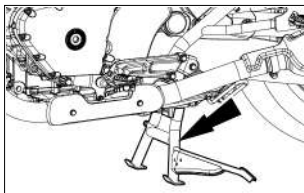

- Povolte a vyjměte šrouby (2 ks) ochranného krytu výfuku pomocí klíče velikosti 10 mm.

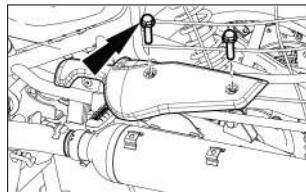

POZOR

Nevykonávejte žádné úkony na výfukových trubicích a tlumičích hned poté, co je motocykl vypnutý. Mohou být extrémně horké a způsobit vážná zranění. Vždy počkejte, až tlumič úplně vychladne.

- Vyjměte šroub s matkou a podložkami z horního konce tlumiče pomocí trubkového klíče velikosti 12 mm klíče.

TIPY K DROBNÉ ÚDRŽBĚ

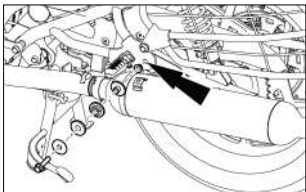

- Odstraňte šroub svorky tlumiče s matkou z tlumiče pomocí trubkového klíče velikosti 12 mm.

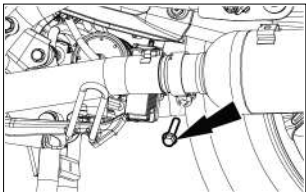

- Pozorujte a označte indexy zarovnání na obou napínačích řetězu na levé i pravé straně kyvné vidlice.

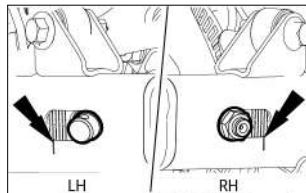

- Úplně povolte pojistné matice a seřizovací matice na levé straně a pravém bočním seřizovači řetězu.
- Pečlivě držte hřídel kola na levé straně a povolte šestihrannou matici na pravé straně. Poté odstraňte matici a podložku z hřídele kola.
- Zatlačte zadní kolo úplně do kyvné vidlice.

TIPY K DROBNÉ ÚDRŽBĚ

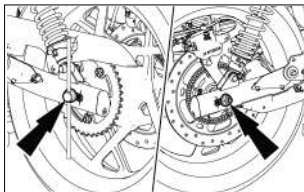

- Podložte zadní kolo zdola a vyjměte hřídel kola z levé strany kyvné vidlice.

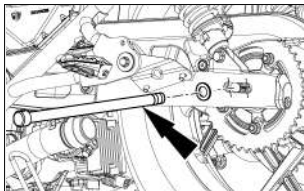

- Jemně uvolněte brzdovou hadici a odstraňte sestavu třmenu z kyvné vidlice na pravé straně.

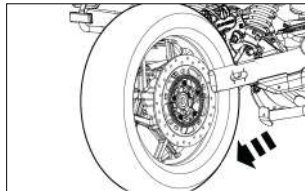

POZOR

Ujistěte se, že brzdová hadice se při demontáži nepoškodí nebo nezakříví. Podložte sestavu třmenu tak, aby byla dostatečně podporovaná a vzdálená od kyvné vidlice.

- Uvolněte řetěz od pastorku a ujistěte se, že se nezasekne nebo nepoškodí při demontáži zadního kola.

TIPY K DROBNÉ ÚDRŽBĚ

- Vyměte podpěru ze spodu kola a jemně vyjměte zadní kolo z kyvné vidlice spolu s zadním pastorkem, brzdovým diskem a distančními kroužky.

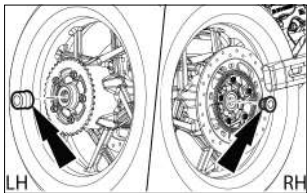

POZOR

Nestlačte zadní brzdový pedál při vyjímání zadního kola, protože to způsobí, že se brzdové destičky vyjmou z brzdového třmenu.

- Mezi brzdové destičky vložte kousek dřeva nebo kartonu tlustý 4 mm, aby se předešlo aktivaci destiček v případě, že by byl zadní brzdový pedál náhodně stlačen.

POZOR

Z žádného důvodu nezvedejte zadní brzdový pedál, abyste zvedli nebo pozvedli motocykl.

SESTAVA ZADNIHO KOLA

- Ujistěte se, že stupňovitý distanční kroužek je umístěn na straně brzdového disku, ret na kroužku by měl být vložen skrz těsnění ložiska.

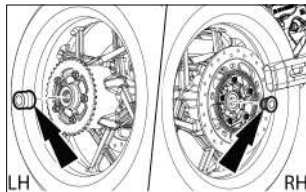

- Ujistěte se, že distanční kroužek je umístěn podél strany pastorku na náboji kola.

TIPY K DROBNÉ ÚDRŽBĚ

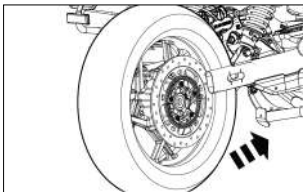

- Ujistěte se, že napínače řetězu jsou správně umístěny uvnitř kyvné vidlice na levé a pravé straně.

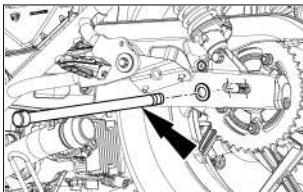

- Umístěte sestavu třmenu na záložce podél pravé strany kyvné vidlice.
- Umístěte zadní kolo s pastorkem na levou stranu tak, aby byl brzdový disk mezi brzdovými destičkami na pravé straně.
- Zvedněte zadní kolo a ujistěte se, že drážky v kyvné vidlici, otvory brzdového třmenu a otvory napínačů řetězu a středová díra v náboji jsou zarovnané.

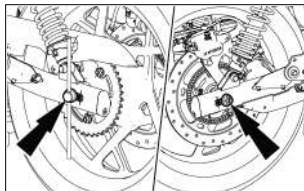

- Podložte zadní kolo vhodným způsobem a vložte hřídel zadního kola podél levé kyvné vidlice do náboje kola.

TIPY K DROBNÉ ÚDRŽBĚ

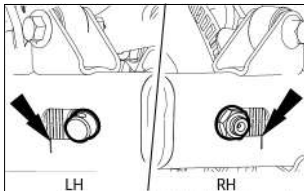

- Jemně zatlačte hřídel do drážky náboje kola, dokud nebudou závitů na pravé straně úplně viditelné.
- Nasadte řetěz na pastorek a ujistěte se, že je správně nasazen.
- Zkontrolujte volné a hladké otáčení zadního kola.
- Na hřídel zadního kola na pravé straně nasadte podložku a šestihrannou matici. Matici úplně nedotahujte.

POZNÁMKA

Matici úplně nedotahujte.

- Utáhněte matice napínačů řetězu na levém a pravém napínači tak, aby byly indexové značky správně zarovnané na obou stranách kyvné vidlice.
- Zkontrolujte a ujistěte se, že napětí řetězu a zarovnání kola jsou správné.
- Pečlivě držte hřídel na levé straně a utáhněte šestihrannou matici na pravé straně s nastaveným kroutícím momentem 70 Nm.
- Umístěte sestavu třmenu na pravé straně kyvné vidlice.
- Zkontrolujte, zda zadní brzda pracuje správně a efektivně.

POZOR

Při znovusestavování zadního kola na motocyklu buďte mimořádně opatrní.

Ujistěte se, že je kolo správně namontováno, než se pokusíte jet na motocyklu.

Nedodržení toho může vést k špatnému výkonu motocyklu, což může způsobit nehodu, při které se zraníte vy nebo ostatní účastníci silničního provozu, a může to vést ke ztrátě života.

TIPY K DROBNÉ ÚDRŽBĚ

- Připevněte šroub s matkou a podložkami k hornímu konci tlumiče, poté namontujte ochranný kryt tlumiče a kopuli.

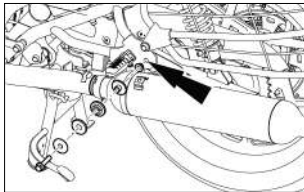

KONTROLA/SEŘÍZENÍ VŮLE LANKA SPOJKY

- Volná vůle lanka spojky hraje velkou roli v životnosti spojky a doporučuje se ji upravit vždy, když je to potřeba, pro dobrý výkon a životnost spojky.

SPECIFIKACE VOLNÉ VŮLE PÁČKY SPOJKY

- Volná vůle by měla být měřena na konci páčky spojky u kuličky a měla by být 9-12 mm, když jsou řídítka v levé poloze (viz obrázek **A**). Ve střední poloze by měla být volná vůle kontrolována v rozmezí 10-20 mm (viz obrázek **B**).
- Pro seřízení postupujte podle následujícího postupu:

POZNÁMKA

Páčka spojky musí být aktivována 3krát, než dojde k jakémukoli měření.

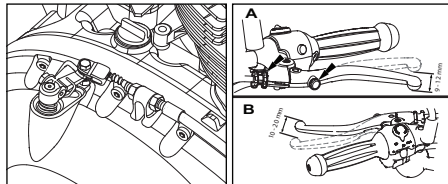

TIPY K DROBNÉ ÚDRŽBĚ

MENŠÍ SEŘÍZENÍ - KONEC LANKA U PÁKY SPOJ KY

- Drobné nastavení volné vůle lze provést na konci lanka u páky spojky.
- Uvolněte uzávěrovou matku vnějšího lanka.
- Otočte matkou ve směru hodinových ručiček, abyste snížili volný vůli, nebo proti směru hodinových ručiček, abyste volný vůli zvýšili.
- Po seřízení pevně utáhněte uzávěrovou matku.
- Po seřízení zkontrolujte volný vůli a ověřte, zda odpovídá specifikaci.

VĚTŠÍ SEŘÍZENÍ - KONEC LANKA U PÁKY SPOJ KY

- Větší seřízení volné vůle lze provést na konci lanka u páky spojky.
- Uvolněte uzávěrovou matku vnějšího lanka.
- Otočte matkou ve směru hodinových ručiček, abyste snížili volný vůli, nebo proti směru hodinových ručiček, abyste volný vůli zvýšili.
- Pevně utáhněte dvě uzávěrové matice pomocí klíče velikosti 12 mm, který je k dispozici v sadě nářadí. Po dokončení seřízení.
- Po seřízení zkontrolujte volný vůli a ověřte, zda odpovídá specifikaci.

POZOR

- Pokud si nejste jisti, jak správně seřídit volný vůli podle uvedeného postupu, navštivte nejbližší servisní středisko.
- Pokud není dosaženo požadovaného volného chodu nebo pokud máte podezření na skluz spojky, zachovejte pozitivní volný vůli a vyhledejte nejbližší servisní středisko.

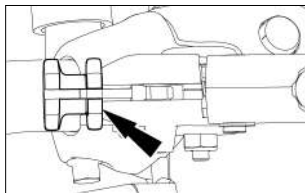

TIPY K DROBNÉ ÚDRŽBĚ

- Uzávěrová matice by měla správně spočívat v závitech. Žádné převislé části (viz obrázek).
- Volný vůli spojky byste měli kontrolovat a seřizovat pouze, když je motor studený.
- Při kontrole volné vůle spojky zkontrolujte lanko spojky, zda nevykazuje žádné neobvyklosti, když je v stavu, jak je na vozidle.
- Pokud máte podezření na jakoukoli neobvyklost, vyhledejte nejbližší servisní středisko.

NAPĚTÍ HNACÍHO ŘETĚZU (VOLNÁ VŮLE 20-30 mm)

- Postavte motocykl na pevný a rovný povrch.
- Ujistěte se, že motocykl je ve volnoběhu.
- Změřte volný vůli řetězu, jak je znázorněno. Volný vůle řetězu je 20 až 30 mm.
- Pokud není volný vůle řetězu správná, proveďte úpravu následovně:

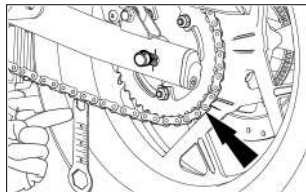

- Uvolněte matici nápravy zadního kola.
- Utáhněte napínače řetězu na levé (LH) a pravé (RH) straně kyvné vidlice pomocí imbusového klíče velikosti 6 mm, který je k dispozici v sadě nářadí.
- Chcete-li snížit volnou vůli, utáhněte šroub napínače rovnoměrně.
- Chcete-li zvýšit volnou vůli, uvolněte šroub napínače rovnoměrně a posuňte zadní kolo dopředu.
- Zkontrolujte řetěz, zda má správné napětí.
- Ujistěte se, že indexové značky na napínači a kyvné vidlici jsou stejné na obou stranách kyvné vidlice, jak vlevo, tak vpravo.

TIPY K DROBNÉ ÚDRŽBĚ

- (g) Pečlivě držte hřídel na levé straně a utáhněte šestihranou matici na zadní straně s kroutícím momentem 100 Nm.
- (h) Utáhněte napínače řetězu levý (LH) a pravý (RH) v kyvné vidlici pomocí imbusového klíče velikosti 6 mm, který je k dispozici v sadě nářadí.



VAROVÁNÍ

Nadměrná volnost řetězu přes 30 mm může vést k jeho skluzu a také může způsobit zvýšenou míru opotřebení řetězu a pastorků.

Ujistěte se, že obě kola jsou správně zarovnaná, po nastavení řetězu a před utažením matice osy zadního kola.

BATERIE A ÚDRŽBA

- Motocykl je vybaven baterií 12 V - 12 Ah VRLA.
- Baterii je nutné pravidelně kontrolovat, zda je čistá a zda není koroze na svorkách.

POZNÁMKA

Špatný kontakt nebo volné upevnění svorek baterie může způsobit selhání ECU.

DEMONTÁŽ

- Vypněte motor a vyjměte zapalovací klíč z cylindru.
- Baterie je umístěna uvnitř pravého bočního panelu.

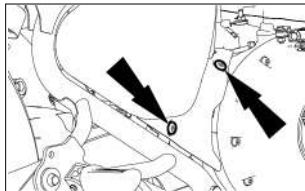

- Uvolněte a odšroubujte šrouby s kulatou hlavou (2 kusy) z pravého panelu nádrže pomocí imbusového klíče velikosti 5 mm, který je k dispozici v sadě nářadí.

TIPY K DROBNÉ ÚDRŽBĚ

- Odeberte panel nádrže z pravého bočního panelu.

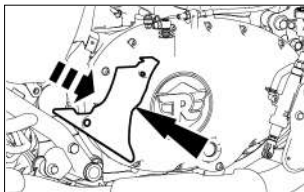

- Boční panel vytáhněte ven, abyste jej otevřeli.

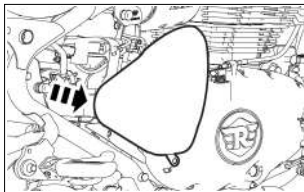

- Stáhněte pásek baterie směrem dolů a uvolněte zámek pásku z držáku pásku baterie.

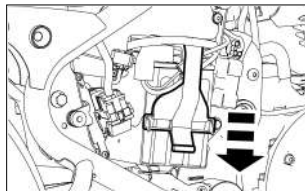

- Odpojte černý negativní (-ve) konektor.

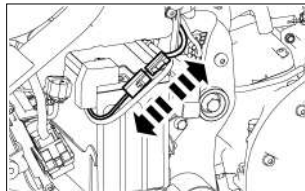

TIPY K DROBNÉ ÚDRŽBĚ

- Odpojte černý záporný (-ve) pól baterie pomocí klíče velikosti 10 mm.

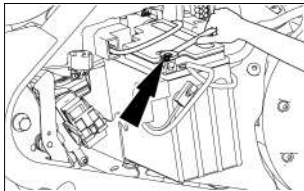

VAROVÁNÍ

Vždy nejprve odpojte černý záporný (-ve) kabel baterie a poté červený kladný (+ve) kabel při odpojování baterie.

- Baterii jemně posuňte ven, abyste odšroubovali kladný (+ve) pólový šroub.
- Pomocí klíče velikosti 10 mm odpojte červený kladný (+ve) pólový šroub baterie.

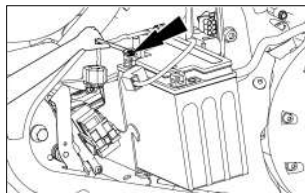

- Vyjměte baterii z držáku.

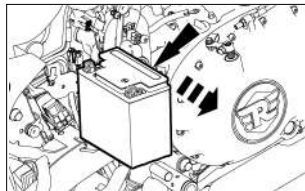

TIPY K DROBNÉ ÚDRŽBĚ

POZNÁMKA

Frekvence používání motocyklu je velmi důležitá pro dobrý výkon baterie. Pokud se motocykl používá velmi zřídka a svorky nejsou odpojené, baterie nevyhnutelně ztratí svůj náboj, což vede k vybité baterii.

Pro kontrolu napětí baterie kontaktujte autorizované servisní středisko Royal Enfield nebo servisní středisko baterií.

MONTÁŽ

- Vložte baterii zpět do držáku.

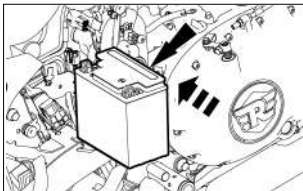

- Připojte červený kladný (+ve) pólový šroub baterie.

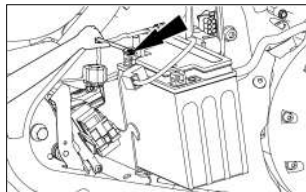

- Připojte černý záporný (-ve) pólový šroub baterie.

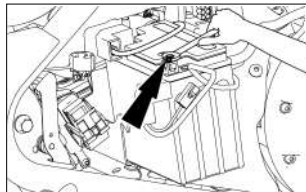

TIPY K DROBNÉ ÚDRŽBĚ

- Stáhněte pásek baterie směrem dolů, abyste zafixovali zámek pásku do držáku pásku baterie.

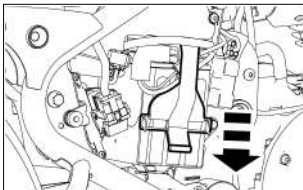

- Připojte černý záporný (-ve) konektor.

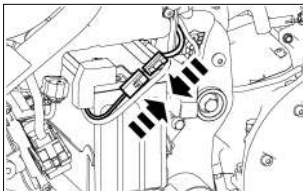

- Umístěte boční panel zpět do rámu.
- Umístěte panel nádrže na pravý boční panel.
- Utáhněte šrouby s kulatou hlavou (2 kusy) na pravém panelu nádrže.

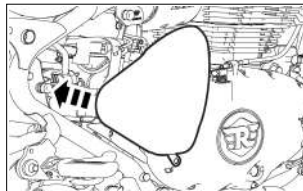

POZOR

Červenou (+ve) kladnou svorku připojte až po připojení černé (-ve) záporné svorky.

POZNÁMKA

Ujistěte se, že svorky jsou čisté od koroze a pokryté vazelinou nebo jiným ochranným materiálem proti korozi.

TIPY K DROBNÉ ÚDRŽBĚ

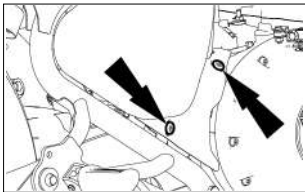

POZOR

Červené kabely kladného (+ve) a záporného (-ve) pólu nechte pevně připojené k příslušným svorkám akumulátoru. V opačném případě může dojít k poškození elektrického systému motocyklu.

VÝMĚNA ELEKTRICKÝCH SOUČÁSTÍ

DEMONTÁŽ ŽÁROVKY SVĚTLOMETU

- Odeberte vrchní šroub masky předního světla s kulatou hlavou, jsou to 2 kusy dlouhého typu, pomocí imbusového klíče velikosti 4 mm. Pak odeberte spodní krátký šroub masky předního světla, 2 kusy, pomocí imbusového klíče velikosti 4 mm.

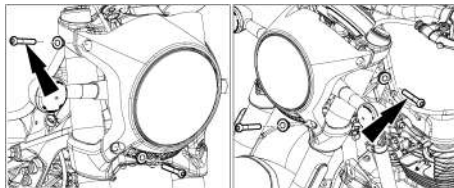

- Opatrně vytáhněte přední ráfek spolu s reflektorem z pouzdra.
- Odpojte konektor předního světla.

TIPY K DROBNÉ ÚDRŽBĚ

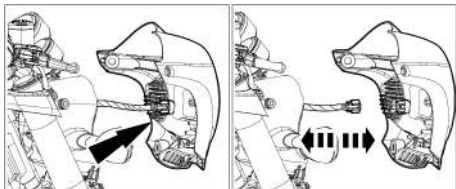

- Opatrně uvolněte a odšroubujte dva šrouby držáku nastavitelného kroužku předního světla z masky předního světla pomocí klíče s hlavicí velikosti 8 mm.

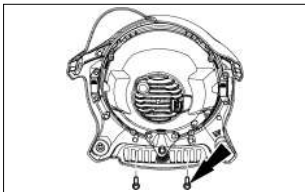

- Uvolněte a odšroubujte čtyři imbusové šrouby pro montáž na levé (LH) a pravé (RH) straně pomocí imbusového klíče velikosti 4 mm.

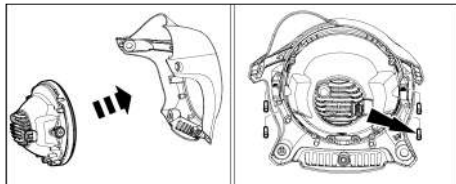

- Uvolněte a odeberte boční montážní svorku na obou stranách pomocí imbusového klíče velikosti 5 mm.

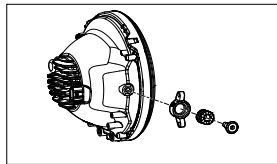

TIPY K DROBNÉ ÚDRŽBĚ

POZNÁMKA

- Přední světlo má LED osvětlovací systém. V případě poruchy by měla být výměna celé LED sestavy předního světla.
- Pro výměnu kontaktujte autorizovaného prodejce nebo servisní středisko Royal Enfield.

SESTAVENÍ PŘEDNÍHO SVĚTLA

- Upevněte a znovu namontujte boční montážní svorku na obou stranách (2 kusy) k přednímu světlu.

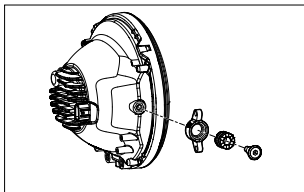

- Utáhněte a znovu namontujte imbusové šrouby pro montáž na levé (LH) a pravé (RH) straně.

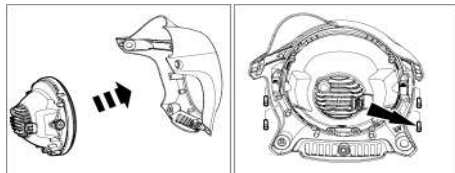

- Utáhněte a znovu namontujte dva šrouby držáku nastavitelného kroužku předního světla na masku předního světla.

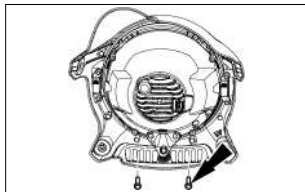

TIPY K DROBNÉ ÚDRŽBĚ

- Připojte konektor předního světla.
- Namontujte zpět kroužek předního světla spolu s reflektorem.

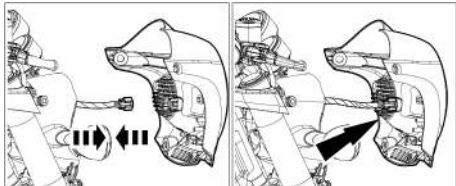

- Utáhněte a znovu namontujte horní a spodní šrouby masky předního světla, celkem 4 kusy.

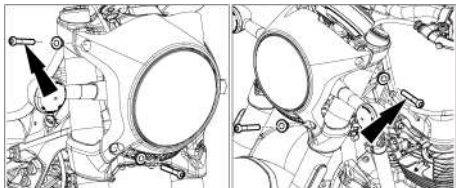

NASTAVENÍ SVĚTLOMETU

- Zaměření světlometu lze nastavit ve svislém směru pomocí seřizovací šroubu otáčením ve směru nebo proti směru hodi- nových ručiček..
- Seřizovací šroub slouží ke zvýšení nebo snížení výšky svět- lometu pouze ve svislém směru. Může to být nutné pro zvýšení viditelnosti a prevenci ostatních jezdců/vozidel projíždějících v blízkosti.

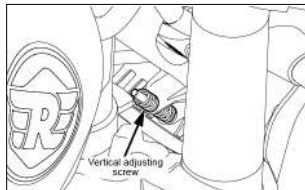

TIPY K DROBNÉ ÚDRŽBĚ

ZADNÍ SVĚTLO & OSVĚTLENÍ SPZ

- Zadní světlo (A) a osvětlení SPZ (B) mají LED osvětlovací systém. V případě poruchy by celá sestava zadního světla (A) a osvětlení SPZ (B) měla být vyměněna.
- Pro výměnu kontaktujte autorizovaného prodejce nebo servisní středisko Royal Enfield.

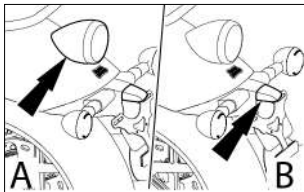

DEMONTÁŽ ŽÁROVKY SMĚROVÉHO UKAZATELE

- Pomocí křížového šroubováku uvolněte a vyjměte šroub ze sestavy směrového ukazatele

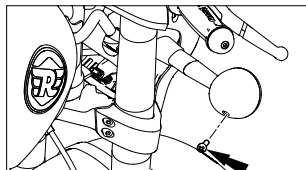

- Sejměte kryt čočky ze sestavy směrového ukazatele.

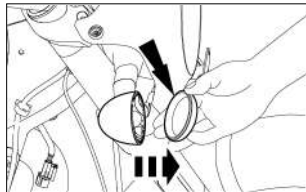

- Jemným stisknutím a otočením proti směru hodinových ručiček vyjměte žárovku z objímky.

TIPY K DROBNÉ ÚDRŽBĚ

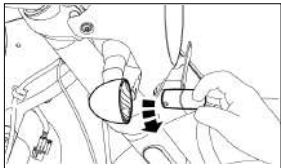

SESTAVA ŽÁROVKY SMĚROVÉHO UKAZATELE

- Jemným stisknutím a otočením ve směru hodinových ručiček upevníte žárovku do objímky.

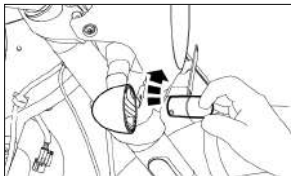

- Umístěte kryt čočky do sestavy směrového ukazatele.

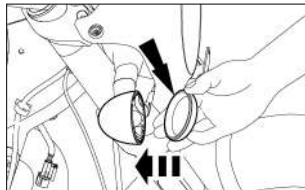

- Utáhněte šroub do sestavy směrového ukazatele.

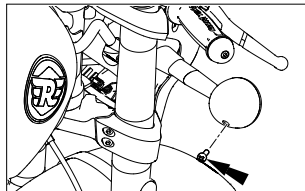

TIPY K DROBNÉ ÚDRŽBĚ

POJISTKY A NOSIČE POJISTEK

- Držák pojistek se nachází uvnitř levého bočního panelu.
- Vložte zapalovací klíč a otočte jej proti směru hodinových ručiček.
- Pro otevření bočního panelu jej vytáhněte ven.

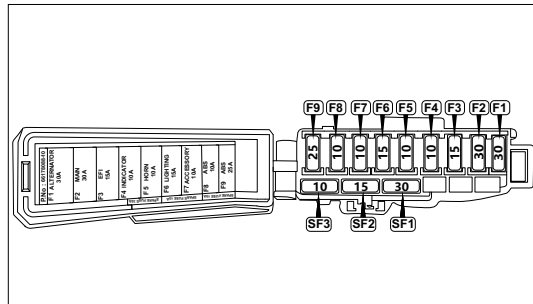
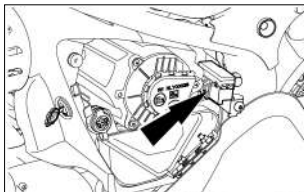

TIPY K DROBNÉ ÚDRŽBĚ

SEZNAM POUŽIT POJISTEK "MINIBLADE"

ID číslo pojistky	Barva	Hodnocení	Poznámky
F1	GRE	30A	Alternátor
F2	GRE	30A	Hlavní pojistka
F3	BLU	15A	EFI
F4	RED	10A	Směrovače
F5	RED	10A	Pojistka klaksonu
F6	BLU	15A	Osvětlovací systém
F7	RED	10A	Příslušenství
F8	RED	10A	ABS pojistka-1
F9	WHT	25A	ABS pojistka-2
Seznam náhradních pojistek			
SF1	GRE	30A	Náhradní pojistka
SF2	BLU	15A	
SF3	RED	10A	



VAROVÁNÍ

Po poruše pojistek nechte důkladně zkontrolovat elektrický systém motocyklu a závady neprodleně odstraňte. V opačném případě může dojít k opakovanému selhání pojistky.

Použití pojistek s jinou než uvedenou jmenovitou hodnotou nebo použití jakýchkoli jiných vodivých materiálů nebo pojistek nízké kvality povede k poškození celého elektrického systému.

Při nejbližší příležitosti zajistěte výměnu náhradní pojistky v držáku.

Jakýkoli pokus o přepojení vadné pojistky vede k nebezpečí zkratu a požáru. Vadnou pojistku vždy vyměňte za novou pojistku stejné hodnoty.

POZNÁMKA

Při výměně žárovek, pojistek a elektrických součástí se ujistěte, že je spínač zapalování ve vypnuté poloze.

TIPY K DROBNÉ ÚDRŽBĚ

VZDUCHOVÝ FILTR

- Vzduchový filtr se nachází uvnitř levého bočního panelu.

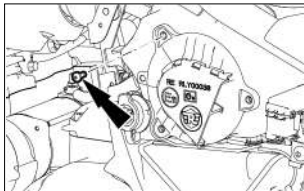

- Pomocí šroubováku, který je k dispozici v sadě náradí, vyšroubujte šrouby krytu vzduchového filtru.
- Sejměte kryt ze skříňky vzduchového filtru.
- Vytáhněte filtrační vložku a zkontrolujte, zda není znečištěná. Pečlivě vyčistěte filtrační vložku.

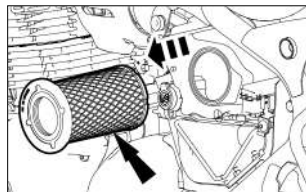

- Zkontrolujte, zda v krabici vzduchového filtru nejsou žádné částice prachu či oleje, a opatrně ji vyčistěte.

POZNÁMKA

K čištění vzduchového filtru se nedoporučuje používat vysokotlaký stlačený vzduch. Montáž vložky vzduchového filtru probíhá v opačném pořadí než demontáž.

OPATŘENÍ PŘI DLOUHÝCH CESTÁCH

KONTROLY PŘED ZAHÁJENÍM JÍZDY

- Seřídte motocykl v autorizovaném servisním středisku Royal Enfield.
- Dbejte na to, aby bylo v nádrži vždy dostatečné množství paliva pro plánovanou jízdu.
- Zkontrolujte a případně upravte tlak v pneumatikách.

ZKONTROLUJTE VŠECHNY TYTO ASPEKTY PŘED DLOUHOU JÍZDOU

- Jakékoli uvolněné spojovací prvky.
- Stav pneumatik.
- Správná hladina oleje v motoru.
- Fungování všech světel a klaksonu.
- Správné napnutí hnacího řetězu.
- Volná vůle lanka spojky.

CO JE TŘEBA MÍT S SEBOU

- Sada nářadí.
- Světlo ukazatele směru a pojistka.
- Lanka plynu a spojky.
- Zapalovací svíčka, víčko zapalovací svíčky a palivová hadička.

NASTAVENÍ ZADNÍHO ODPRUŽENÍ

- Postavte motocykl na centrální stojan.
- Ujistěte se, že tlak v pneumatikách je podle doporučených specifikací.
- Před seřízením se ujistěte, že jsou seřizovače zbaveny všech nečistot a úlomků, pokud jsou znečištěné nebo mají úlomky, před seřízením je vhodně očistěte.

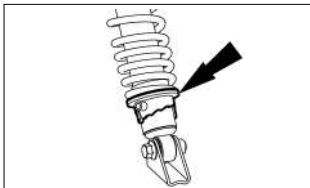

- Seřizovací prvek je 5 stupňový a je nastaven v první poloze.

- Zvýšením předpětí tlumiče otáčením regulátoru ve směru hodinových ručiček pomocí imbusového klíče nastavte předpětí tlumiče.
- Snížením předpětí tlumiče otáčením proti směru hodinových ručiček pomocí imbusového klíče nastavte předpětí tlumiče (na první zářez).
- Proveďte stejné úpravy na obou stranách, nerovnoměrné nastavení může vést k nepohodlí jezdce.

POZNÁMKA

- Ke změně nastavení odpružení potřebujete imbusový klíč. Doporučujeme použít imbusový klíč, který je součástí sady náradí vašeho vozidla. Pro účely vyšší páky použijte prodlužovací trubici.
- Nejlepšího nastavení předpětí pružiny je dosaženo, když je nastaveno na hmotnost jezdce a hmotnosti všech zavazadel a spolujezdce.

NASTAVENÍ ZADNÍHO ODPRUŽENÍ

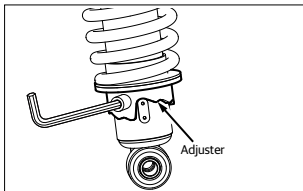

- Doporučujeme zvýšit předpětí a udržet jej ve finálním zářezu pro plně naložené (GVW stav), čímž je zajištěn ideální kompromis mezi ovladatelností a stabilitou.
- Pro tento účel nepoužívejte žádné další nástroje kromě imbusového klíče o velikosti 5 mm.

Stav	Maximální referenční užitečné zatížení	Poloha nastavení	Tlak v pneumatikách (psi)	
			Vpředu	Vzadu
Nenaložený / Jeden náklad / Pouze jezdec	Jezdec do 90 kg	1	32	36
Naložený / Dvě zavazadla / Jezdec + Spolujezdec / Jezdec + Spolujezdec + Příslušenství	Až do maximální užitečné zátěže 180 kg (včetně hmotnosti jezdce, spolujezdce a příslušenství)	5	32	42

* Ujistěte se, že předpětí je nastaveno rovnoměrně na zadním zavěšení LH a RH.

POSTUP MYTÍ

PREVENTIVNÍ OPATŘENÍ

- Vyměňte klíč ze zapalování a utěsněte drážku klíče zapalování pomocí lepicí pásky.
- Než budete pokračovat v mytí motocyklu, odstraňte náradí, lékárníčku a další příslušné dokumenty, které se nacházejí na pravém bočním panelu.
- Zakryjte zadní trubku tlumiče, houkačku a ovládací spínače vhodnými plastovými sáčky a pevně zavažte, abyste zabránili vniknutí vody.
- Motocykl umyjte pouze tehdy, když je motor v chladném stavu.
- Během mytí neodstraňujte boční panely, abyste zabránili vniknutí vody.
- Kartáčujte oblast motoru doporučeným nekorozivním rozpouštědlem, abyste odstranili nečistoty nebo mastnotu.
- Použijte vodu s nízkým tlakem k čištění.
- Nikdy nestříkejte vodu silným proudem na světlomet, tachometr, spouštěcí mechanismus, blikače, přední a zadní náboje kol, elektrické připojení a kabely, ovládací lanka, zapalovací svíčku, baterii, ABS ECU, EMS ECU, boční zrcátka, řídicí sloupek atd.
- Nepoužívejte vysokotlaké myčky nebo parní čističe v blízkosti těsnění ložiska vřeteníku nebo ložiska dříku řízení, těsnění ložiska kola, brzdových třmenů, přívodů vzduchu a výfukových otvorů.
- Neaplikujte žádné korozivní rozpouštědlo na lakované povrchy nebo pryžové části.
- Na lakované součásti použijte vlažnou vodu a jemný čisticí prostředek, abyste odstranili nečistoty atd.
- Důkladně vyčistěte motocykl čistou vodou, abyste odstranili mycí prostředek.
- Nikdy nestříkejte vodu přímo směrem ke spodní straně přístrojové desky, abyste zabránili vniknutí vody do odvodušňovacích otvorů.
- Pokud je to možné, použijte stlačený vzduch a odstraňte vodní kapky z neviditelných částí motocyklu, elektrických připojení atd.

POSTUP MYTÍ

- Po jízdě na motocyklu v podmínkách, kdy je přítomna sůl (např. v zimě v místech, kde se používá posypová sůl na silnice) nebo v pobřežních oblastech se doporučuje motocykl po jízdě opláchnout studenou vodou, aby se předešlo korozivním procesům nebo tvorbě rezavých ložisek. Nepoužívejte teplou vodu k mytí, jelikož by mohla způsobit poškození motocyklu v důsledku chemické reakce se solí. Po dokončení mycího procesu, až bude motocykl zcela suchý, se doporučuje nanést anti-korozní sprej na všechny kovové a chromované části k ochraně dílů před korozí.
- Doporučuje se nesprejovat anti-korozní sprej na brzdové kotouče.
- K čištění nebo mytí elektronických součástí nepoužívejte benzín, brzdový olej ani jiné hořlavé kapaliny.
- Díly vybrané pomocí konfigurátoru motocyklu by se neměly umývat mýdlem nebo chemikáliemi, používat pouze čistou vodu.
- Nikdy nestříkejte vodu velkou silou na světlomet, rychloměr, tripper mechanismus, blikací světla, náboje předních a zadních kol, elektrická připojení a

vodiče, ovládací kabely, kabely, zapalovací svíčku, baterii, ECU ABS, ECU EMS, boční zrcátka, dík řízení atd.

PO UMYTÍ

- Zajistěte, aby byl motocykl důkladně suchý otřením čistým měkkým savým hadříkem nebo jelenicí
- Odstraňte veškeré izolační pásky.
- Namazat kontrolní lanka, otočné body pro stupačky, boční stojan, centrální stojan, spojovací prvky brzd a převodové páky, řetěz atd. mazacím olejem.
- Lakované a pokovené povrchy vyleštěte doporučeným automobilovým lešticím voskem.
- Nastartujte motor a nechte jej několik minut volnoběžně běžet, aby se motor zahřál.
- Řiďte motocykl pomalu, přerušovaně zatáhněte obě brzdy, abyste odstranili vodu v brzdových destičkách.
- Před uložením sady náradí, lékárníčky a dokumentů vyčistěte vnitřní prostor pravého bočního panelu a ořete veškerou rozlitou vodu.

OPATŘENÍ PŘI SKLADOVÁNÍ:

V případě, že motocykl nebudete měsíc nebo déle používat, je třeba přijmout následující opatření.

- Nechte motocykl prohlédnout a seřídít v autorizovaném servisním středisku Royal Enfield.
- Z palivové nádrže a sacího systému zcela vypustěte palivo.
- Vyjměte zapalovací svíčku a otvorem pro zapalovací svíčku nalijte asi 5 ml čistého motorového oleje. Zavřete otvor, několikrát vytočte motor a znovu nasadte zapalovací svíčku.
- Důkladně očistěte hnací řetěz a použijte mazivo na řetěz doporučené společností Royal Enfield.
- Po 5 minutách aplikace setřete přebytečné mazivo.
- Vyjměte pojistku nabíjecího okruhu z pojistkové skříňky.
- Akumulátor skladujte na chladném, suchém a dobře větraném místě.
- Přikryjte tlumič vhodnými sáčky, abyste zabránili vniknutí vlhkosti. Postavte motocykl na středový stojan.
- Na všechny pokovené díly naneste antikorozi roztoky. Dbejte na to, abyste tento roztok neaplikovali na chromované, gumové nebo lakované díly. Motocykl skladujte na čistém krytém místě bez vlhkosti a prachu.
- Pro opětovné použití po uskladnění je vhodnější nechat motocykl připravit v autorizovaném servisním středisku Royal Enfield, aby se zajistilo, že motocykl bude obnoven do nejlepších provozních podmínek.
- Pokud se motocykl měsíc nebo déle nepoužívá, doporučuje se odpojit svorky baterie a baterii vyjmout. Před opětovnou montáží baterie do motocyklu zkontrolujte, zda napětí baterie odpovídá specifikaci, pokud ne, dobijte ji v autorizovaném servisu/prodejci baterií.

ODSTRAŇOVÁNÍ PROBLÉMŮ

Níže uvádíme několik základních kontrol pro případ, že váš motocykl nefunguje. Pokud v případě, že problém nebude po těchto kontrolách odstraněn, je nutné nechat motocykl zkontrolovat autorizovaným dealerem/servisním střediskem Royal Enfield, aby se problém vyřešil a zajistil bezproblémový výkon.

Problém	Pozorování	Zkontrolovat/Náprava
Motor se nespustí	Pokud je přepínač zapalování/přepínač kilometrů motoru ve vypnuté poloze	Dejte zapalování do zapnuté polohy
	Pokud je nedostatečná hladina paliva v palivové nádrži	Doplňte palivo
	Pokud jsou světla tlumená/slabý zvuk houkačky	Slabá nebo vybitá baterie/problém v nabíjecím obvodu. Kontaktujte autorizované servisní středisko
	Pokud je pojistka poškozena	1. Vyměňte pojistku se stejným jmenovitým hodnotením 2. Pokud problém přetrvává, kontaktujte autorizované servisní středisko
	Problém s připojením se zapalovací svíčkou, koncovkou kabelem s vysokým napětím	Znovu připojte zapalovací svíčku, koncovku a kabel vysokého napětí.

ODSTRAŇOVÁNÍ PROBLÉMŮ

Problém	Pozorování	Zkontrolovat/Náprava
Motor nastartuje, ale motocykl se nepohybuje při zasunutém bočním stojanu	Pokud svítí kontrolka MIL v panelu	Zkontrolujte pozici bočního stojanu
Motor vynechává a běží nepravidelně/zastavuje se.	Pokud se vyskytnou znehodnocení/voda v palivu	Kontaktujte autorizované servisní středisko
	Pokud je motor příliš horký	Vypněte motor a nechte jej vychladnout
Špatný náběh	Pokud otáčky motoru vzrůstají neúměrně k rychlosti vozidla	Seřídte vůli spojky a kontaktujte autorizované servisní středisko
ABS (protiblokovácí brzdový systém)	Pokud kontrolka ABS ON nepřetržitě svítí	Kontaktujte autorizované servisní středisko

PÉČE O ŽIVOTNÍ PROSTŘEDÍ

BÝT EKOLOGICKY UVĚDOMĚLÝM JEZDCEM

Na svém Royal Enfield jste projeli několik krásných míst. Nechtěli byste, aby to tak zůstalo? Zde je několik tipů, které vám pomohou zachovat tato místa nedotčená, aby si je mohli užívat i ostatní:

LIKVIDACE VOZIDEL S UKONČENOU ŽIVOTNOSTÍ - DÍLY / VOZIDLA

Kapalné odpady, jako je motorový olej, chladicí kapalina a další čisticí rozpouštědla, je sice třeba pravidelně vyměňovat, ale co se s nimi děje? Dbejte na to, aby nebyly vypuštěny do půdy nebo do vodních ploch.

Nejjednodušší je nechat je vypustit do kontejneru, který můžete předat místnímu recyklačnímu středisku nebo v nejbližším servisním středisku Royal Enfield. Tato pracoviště se při likvidaci budou řídit pokyny vydanými místními úřady.

V případě baterií, pneumatik, plastových dílů, elektrických nebo elektronických dílů a olejového filtru se odevzdávají pouze autorizovanému recyklačnímu středisku pokud existuje, nebo servisnímu středisku RE.

Čisticí rozpouštědla nebo spreje, které se používají k čištění kola, se musí likvidovat způsobem šetrným k životnímu prostředí.

V případě, že chcete své vozidlo zlikvidovat jako vozidlo s ukončenou životností, předejte jej pouze autorizovanému / registrovanému zařízení na likvidaci vozidel ve vašem okolí nebo se obraťte na místní úřady a požádejte o provedení řádného postupu.

PRAVIDELNÁ ÚDRŽBA

Plán údržby, který je zde podrobně rozepsán, vám pomůže, abyste se o svůj motocykl Shotgun 650 mohli pečlivě starat a zajistit dlouhá léta bezproblémového provozu. Zde uvedený harmonogram je založen na průměrných jízdních podmínkách a udává km, na kterém mají být prováděny pravidelné kontroly, seřízení, výměny a mazání. Četnost údržby musí být zkrácena v závislosti na závažnosti jízdních podmínek nebo na tom, zda je motocykl používán ve velmi prašném prostředí. Obráťte se na nejbližší autorizované servisní středisko Royal Enfield, které vám poskytne odbornou radu a provede požadovanou údržbu.

Č.	POPIS	PRAVIDELNÁ ÚDRŽBA (podle toho, co nastane dříve)					
		0,5	7,5	15	22,5	30	37,5
	km (x 1000)	0,5	7,5	15	22,5	30	37,5
	Mile (x1000)	0,3	4,66	9,32	13,98	18,64	23,3
	Měsíce	1,5	12	24	36	48	60
1	Motorový olej (#)	R	R	R	R	R	R
		Kontrolujte úroveň každých 1000 km nebo dříve a doplňujte podle potřeby					
2	Olejový filtr motoru (#)	R	R	R	R	R	R
3	Vůle sacího a výfukového ventilu (**)	I	I	I	I	I	I
4	Zapalovací svíčka	I	I	R	I	R	I

PRAVIDELNÁ ÚDRŽBA

Č.	POPIS	PRAVIDELNÁ ÚDRŽBA (podle toho, co nastane dříve)					
		0,5	7,5	15	22,5	30	37,5
	km (x 1000)	0,3	4,66	9,32	13,98	18,64	23,3
	Měsíce	1,5	12	24	36	48	60
5	Vysokonapěťový kabel	I	I	I	I	I	I
6	Gumová hadice, od filtru vzduchu k škrtkové klapce	I	I	I	I	I	I
7	Gumová hadice, sací koleno / adaptér	I	I	I	I	I	I
8	Zařízení pro odpařování emisí gumové hadice	I	I	I	I	I	I
9	Vzduchový filtr	C	R	R	R	R	R
		Čistit / měnit častěji v případě provozu v prašném prostředí					
10	Ventilační trubka pod box vzduchového filtru	I	I	I	I	I	I
11	Plynový kabel	A	A	A	A	A	A
12	Spojkový kabel / volný chod páky	upravit každých 1000 km nebo dříve podle potřeby,					

PRAVIDELNÁ ÚDRŽBA

Č.	POPIS	PRAVIDELNÁ ÚDRŽBA (podle toho, co nastane dříve)					
		0,5	7,5	15	22,5	30	37,5
	km (x 1000)	0,5	7,5	15	22,5	30	37,5
	Míle (x1000)	0,3	4,66	9,32	13,98	18,64	23,3
	Měsíce	1,5	12	24	36	48	60
13	Čepy spojkové páky a přední brzdové páky	mazat každých 1000 km nebo dříve podle potřeby					
14	Brzdové destičky - přední a zadní	I	I	I	I	I	I
15	Brzdová kapalina - přední a zadní	I	I	R	I	R	I
16	Čepy zadní brzdové pedály a pedály řazení	L	L	L	L	L	L
17	Brzdová hadice a banjo šrouby - přední a zadní	I	I	I	I	I	I
18	Ložiska hlavového složení	I	I	I	I	I	I
19	Pohonní řetěz zadního kola	čistit, mazat a upravovat každých 500 km nebo dříve podle potřeby nebo po jízdě ve vlhkých/prášných/bahnitých podmínkách					

PRAVIDELNÁ ÚDRŽBA

Č.	POPIS	PRAVIDELNÁ ÚDRŽBA (podle toho, co nastane dříve)					
		0,5	7,5	15	22,5	30	37,5
	km (x 1000)	0,5	7,5	15	22,5	30	37,5
	Mile (x1000)	0,3	4,66	9,32	13,98	18,64	23,3
	Měsíce	1,5	12	24	36	48	60
20	Pružiny zadního kola			I		I	
21	Konektory baterie (nanesením vazelíny)	I	I	I	I	I	I
22	Pevnost očka uzemňovacího kabelu		I	I	I	I	I
23	Vzor opotřebení pneumatik přední a zadní	I	I	I	I	I	I
24	Čepy bočního a středového stojanu	L	L	L	L	L	L
25	Čepy stupaček pro řidiče a spolujezdce	L	L	L	L	L	I
26	Kontrola popř. dotažení všech upevňovacích prvků vozidla	I	I	I	I	I	I

PRAVIDELNÁ ÚDRŽBA

A : Seřízení C: Čištění I: Zkontrolujte (v případě potřeby vyčistěte, nastavte, namažte nebo vyměňte) L: Mazání
R: Výměna

(#) - Po první údržbě je nutná výměna motorového oleje a olejového filtru každých 12 měsíců, bez ohledu na počet najetých kilometrů.

(**) - Po první údržbě je nutné upravit vůli ventilů každých 12 měsíců, bez ohledu na počet najetých kilometrů.

POZNÁMKA

Pro údržbu po 37 500 km (23301,42 míle) opakujte stejnou frekvenci uvedenou výše po konzultaci s autorizovaným prodejcem / servisním střediskem Royal Enfield.

ZÁRUČNÍ PODMÍNKY

Motocykly Royal Enfield jsou vyráběny podle nejlepších postupů kvality, pokud jde o materiál a zpracování. Společnost Royal Enfield (RE) zaručuje, že její motocykl nemá výrobní a materiálové vady při běžném používání za následujících podmínek.

1. Záruka platí do uplynutí 36 měsíců od data prvního prodeje prvnímu zákazníkovi a pro všechny další majitele po zbývající dobu do uplynutí 36 měsíců od data prvního prodeje/registrace motocyklu.
2. Pro uplatnění záručních výhod druhým nebo dalším majitelem by měl druhý/další majitel informovat nejbližší servisní středisko Royal Enfield o koupi motocyklu a vyplnit požadované údaje ve formuláři, jak požaduje společnost Royal Enfield.
3. Záruka platí pouze v případě, že jsou všechny servisní úkony provedeny v příslušném období/rozsahu kilometrů podle rozpisu v uživatelské příručce u autorizovaného prodejce/servisního střediska RE.
4. Během záruční doby jsou povinnosti společnosti RE omezeny na bezplatnou opravu/výměnu dílu (dílů) motocyklu pouze v případě, že se při prohlídce zjistí, že díl (díly) má (mají) výrobní vadu. Vyměněné vadné díly se stávají výhradním vlastnictvím společnosti RE.
5. Spotřební materiál, jako je olej, olejový filtr, palivo atd., použitý během záruční opravy/výměny, není hrazen a je účtován zákazníkovi.
6. Reklamace vlastních položek, jako jsou pneumatiky, duše, zapalovací svíčky, baterie atd., by měl zákazník uplatnit přímo u příslušného výrobce nebo jeho autorizovaného zástupce v dané oblasti. Společnost RE není povinna je prostřednictvím svých prodejců jakkoli nahrazovat. RE však poskytne pomoc při postoupení takových reklamací příslušnému výrobcí.

ZÁRUČNÍ PODMÍNKY

7. Záruka se nevztahuje na:

- (a) Běžné stárnutí, poškození nebo rezavění pokovených dílů, nátěrů, pryžových dílů, měkkých předmětů, skleněných předmětů, plastových dílů atd.
- (b) Součásti jako olejový filtr, papírový prvek vzduchového filtru, ovládací lanka, brzdové destičky, spojková souprava, sada hnacího řetězu a řetězových kol, kuličkové dráhy řízení, elektrické zařízení, kabelový svazek atd., které podléhají běžnému opotřebení.
- (c) K poruchám došlo v důsledku použití maziv jiné než doporučené třídy, paliva nebo nesprávné hladiny.
- (d) Poškození v důsledku použití neoriginálních dílů, nedostatečné údržby, nesprávných jízdních návyků.
- (e) Poškození částí systému řízení motoru (jako je řídicí jednotka, těleso škrticí klapky, snímače atd.) v důsledku manipulace, která ovlivňuje výkon motocyklu.
- (f) Díly poškozené v důsledku nehody, kolize, zneužití atd.
- (g) Nesrovnalosti, které nejsou uznány jako ovlivňující kvalitu nebo funkci motocyklu, jako jsou mírné vibrace, únik oleje, změna barvy ohybu výfukového potrubí a oblasti tlumiče výfuku/měkkého nebo tvrdého tlumiče atd.
- (h) Záruka se nevztahuje na změnu barvy výfukového potrubí a tlumiče výfuku, protože se jedná o přirozený proces, ke kterému dochází během používání.
- (i) Závady vzniklé v důsledku montáže nepovolených nebo dodatečných elektrických zátěží.

ZÁRUČNÍ PODMÍNKY

- (j) Motocykl servisovaný nebo opravovaný v neautorizovaných servisních střediscích.
 - (k) Motocykl používaný pro soutěže/závody/etapové rallye atd.
 - (l) Poruchy elektrických součástí, jako jsou žárovky, pojistky atd., a elektronických součástí včetně řídicí jednotky v důsledku oprav prováděných obloukovým svařováním.
 - (m) Motocykl nalezený se stopou po neoprávněném zásahu/vrtání/svařování na kterékoli části rámu.
 - (n) Běžná údržba, jako je seřízení brzd, čištění palivového systému, seřízení motoru a další podobné úpravy.
 - (o) Oxidace leštěných/lakovaných/práškově lakovaných předmětů atd.
 - (p) Škody způsobené přírodní katastrofou, tj. zemětřesením, požárem, povodní atd.
8. Používejte pouze díly a příslušenství schválené společností Royal Enfield. Použitím některých výkonných dílů jiných výrobců se vyhnete záruce na nový motocykl.
9. Společnost RE si vyhrazuje právo s konečnou platností rozhodnout o všech záručních nárocích.
10. Společnost RE si vyhrazuje právo provádět změny v konstrukci motocyklu bez povinnosti instalovat tyto změny na dříve dodané motocykly.

ZÁRUKA NA EMISE

Royal Enfield potvrzuje, že následující záruka se vztahuje na ty součásti, které mohou ovlivnit emise plyných znečišťujících látek z řady motocyklů, kterým může být při běžném používání vystaven.

Tato záruka na emise platí po dobu 30 000 km/3 roky od data prvního prodeje, podle toho, co nastane dříve, prvnímu zákazníkovi a je doplňková a souběžná se záruční politikou, podmínkami a povinnostmi stanovenými v Návodu k obsluze.

Royal Enfield dále zaručuje, že pokud při kontrole v jejím autorizovaném servisním středisku Royal Enfield motocykl nespĺňuje stanovené emisní normy, pak autorizované servisní středisko přijme nezbytná nápravná opatření a dle vlastního uvážení bezplatně opraví nebo vymění komponenty systému regulace emisí tak, aby splňovaly požadované emisní normy.

Způsob kontroly za účelem stanovení záručních podmínek komponent souvisejících se zárukou na emise bude na výhradním uvážení společnosti Royal Enfield a/nebo našeho autorizovaného servisního střediska a výsledky takové kontroly budou konečné a závazné. Pokud při kontrole nejsou stanoveny záruční podmínky dílu/dílů, bude mít společnost Royal Enfield právo účtovat zákazníkovi veškeré náklady na takové přezkoumání nebo jejich část navíc k nákladům na komponenty.

V případě přijetí součásti/součástí v rámci záruky na emise společnost Royal Enfield bezplatně vymění součást/součásti podle potřeby. Spotřební materiál jako palivo, maziva, rozpouštědla atd. však bude účtován zákazníkovi ve skutečné výši.

ZÁRUKA NA EMISE

V případě, že některá ze součástí, na něž se vztahuje záruka na emise, nebo související části nejsou nezávisle vyměnitelné. Společnost Royal Enfield bude mít výhradní právo k výměně celé sestavy nebo částí sestavy prostřednictvím vhodných oprav.

Royal Enfield si vyhrazuje právo provést nezbytné následné opravy motocyklu nebo vyměnit jakoukoli část, navíc k opravě nebo výměně komponent, na které se vztahuje záruka na emise. Zajistit shodu s používanými emisními normami. Takové opravy/výměny budou účtovány zákazníkovi.

Všechny díly odebrané za účelem výměny v rámci záruky se stanou majetkem společnosti Royal Enfield.

Společnost Royal Enfield nenese odpovědnost za náklady na přepravu motocyklu do nejbližšího autorizovaného servisního střediska ani za jakoukoli ztrátu způsobenou nedostupností motocyklu během období zkoušek a oprav ze strany společnosti Royal Enfield a/nebo jejich autorizovaného servisního střediska.

Společnost Royal Enfield nebude odpovědná za žádné sankce, které mohou být účtovány statutárními orgány z důvodu nedodržení emisních norem v provozu.

Náklady na kontrolu emisí motocyklu bude muset nést zákazník.

Záruka na emise platí bez ohledu na změnu vlastnictví motocyklu za předpokladu, že jsou splněny všechny podmínky uvedené v tomto dokumentu od data původního prodeje motocyklu.

ZÁRUKA NA EMISE

ZÁRUKA PLATÍ, POKUD ZÁKAZNÍK:

- Dodržuje všechny důležité pokyny a další bezpečnostní opatření uvedená v návodu k obsluze.
- Za všech okolností používá maziva a palivo podle doporučení Royal Enfield.
- Pravidelně získává a provádí údržbu v souladu s pokyny Royal Enfield a zapisuje podrobnosti do deníku.
- Okamžitě se obraťte na nejbližšího autorizovaného prodejce / servisní středisko RE, pokud zjistíte nesplnění emisní normy, přestože jste motocykl udržovali a používali v souladu s pokyny v návodu k obsluze a provedli potřebné opravy a seřízení. za účelem zajištění takového souladu.
- Pro uplatnění záruky na emise je nutné předložení platného emisního certifikátu.
- Vytváří příručku majitele a deník pro ověření podrobností.
- Vystavuje účtenky na údržbu motocyklu je uveden v návodu k obsluze od data původní koupě motocyklu.
- Předkládá platný certifikát pojištění a osvědčení o registraci RTO (RC kniha).

ZÁRUKA NA EMISE

ZÁRUKA NA EMISE SE NEVZTAHUJE, POKUD:

- Není předloženo platné osvědčení o kontrole emisí.
- Motocykl není servisován autorizovaným prodejcem / servisním střediskem RE podle servisního plánu popsaného v tabulce údržby.
- Motocykl byl vystaven abnormálnímu používání, špatnému zacházení, zanedbání a nesprávné údržbě nebo došlo k nehodě.
- Byly použity náhradní díly nspecifikované a schválené společností Royal Enfield.
- Motocykl nebo jeho součásti byly změněny, poškozeny, upraveny nebo nahrazeny neoprávněným způsobem.
- Počítadlo ujetých kilometrů nefunguje nebo bylo počítadlo kilometrů a/nebo jeho údaj změněno takže skutečnou ujetou vzdálenost nelze snadno určit.
- Motocykl byl používán pro soutěže, závody a rally nebo za účelem vytváření rekordů.
- Pokud se při kontrole motocyklu společností Royal Enfield nebo jejím autorizovaným prodejcem / servisním střediskem prokáže, že byla porušena některá z podmínek stanovených v uživatelské příručce, pokud jde o používání a údržbu.
- Motocykl byl provozován s nekvalitním palivem / palivem s obsahem olova nebo jiným mazivem, než které je specifikováno společností Royal Enfield v uživatelské příručce nebo v jakémkoli jiném dokumentu, který byl předán zákazníkovi v době prodeje motocyklu.

ZÁRUKA NA EMISE

- Bylo nežádoucím způsobem manipulováno se součástmi, které souvisejí s emisemi.
- Nejsou předloženy všechny doklady a poukázky související se servisem a náhradními díly, které vznikly během trvání emisní záruky.
- V servisní knížce nejsou zaznamenány všechny činnosti údržby prováděné na motocyklu během doby platnosti emisní záruky.

TIPY, JAK ZAJISTIT SOULAD S PŘEDPISY

- Motocykl si vždy nechejte zkontrolovat, zda splňuje emisní předpisy, a to prostřednictvím autorizovaného střediska pro kontrolu emisí.
- Vždy s sebou noste platný certifikát řízení emisí v souladu s požadavky předpisů.

TIPY NA SNÍŽENÍ ZNEČIŠTĚNÍ

- Zajistěte, aby pravidelná údržba byla prováděna tak, jak je uvedeno v uživatelské příručce, prostřednictvím autorizovaného servisního střediska Royal Enfield.
- Používejte pouze bezolovnatý benzín z renomovaných palivových čerpadel.
- Ujistěte se, že nedošlo ke znečištění použitého paliva.
- Používejte správnou zapalovací svíčku podle doporučení v uživatelské příručce.
- Používejte maziva podle doporučení uvedených pro třídu/značku v návodu k obsluze.

ZÁRUKA NA SYSTÉM REGULACE EMISÍ ZPŮSOBENÝCH VYPAŘOVÁNÍM

Na systém regulace emisí výparů se vztahuje následující záruka.

Společnost Royal Enfield motors zaručuje prvnímu majiteli a každému dalšímu majiteli, že tento motocykl je navržen a vyroben tak, aby v době prodeje odpovídal platným předpisům stanoveným systémem kontroly emisí výparů. Součásti související s tímto motocyklem jsou bez vad materiálu a zpracování, které mohou způsobit, že tento motocykl nebude splňovat platné předpisy po dobu 24 měsíců od data prvního použití motocyklu.

Záruční doba začíná běžet buď dnem dodání motocyklu prvnímu maloobchodnímu kupujícímu, nebo dnem prvního použití motocyklu jako předváděcího nebo vystaveného a/nebo zkušebního.

ZÁRUKA SE NEVZTAHUJE NA NÁSLEDUJÍCÍ SYSTÉMY REGULACE EMISÍ

1. Poruchy, které mohou vzniknout v důsledku nesprávného používání, úprav, nehod nebo neprovedení běžné údržby, jak je uvedeno v návodu k obsluze.
2. Výměna, demontáž nebo úprava jakékoli části systému regulace odpařovacích emisí (skládající se z palivové nádrže, víčka palivové nádrže, kanystru, ventilu proplachování, škrtecí klapky, hadic pro odpařování, palivových hadic a hadicových spojů) díly, které nejsou certifikovány společností Royal Enfield.
3. Ztráta času, nepříjemnosti, ztráta možnosti používat motocykl nebo jakékoli jiné následné ztráty nebo škody.
4. Jakýkoli motocykl, u něhož došlo z jakéhokoli důvodu k manipulaci s počítadlem ujetých kilometrů nebo k odpojení kabelu tachometru nebo u něhož byl tento přístroj poškozen a nebyl okamžitě vyměněn, proto nelze určit přesnou ujetou vzdálenost.
5. Normální stárnutí dílů, jako jsou palivové a výfukové hadice, těsnění a pryžové součásti.

DOPORUČENÍ PRO POŽADOVANOU ÚDRŽBU

Doporučuje se provádět běžnou údržbu motocyklu ve stanovených intervalech a jakoukoli údržbu systémů regulace emisí výparů by mělo provádět pouze autorizované servisní středisko Royal Enfield a pouze s použitím originálních náhradních dílů Royal Enfield.

SCHVÁLENÍ TYPU RÁDIOVÉHO ZAŘÍZENÍ

ZOBRAZOVACÍ JEDNOTKA TRIPPER MECHANISMUS/ NAVIGACE

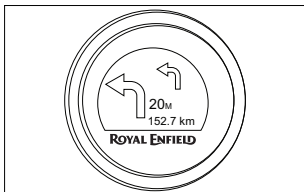

CZECH



Max. výkon RF: 4 dBm a Frekvenční rozsah provozu: 2408 až 2480 MHz

Tímto společnost Visteon Corporation prohlašuje, že typ radiotechnického zařízení JDCP je v souladu se směrnicí 2014/53/EU. Celý text EU prohlášení o shodě je k dispozici na následující internetové adrese: www.visteondocs.com.

ZÁZNAM O SERVISU/ÚDRŽBĚ

Výr. č.	Typ servisu	Plánované úkony	Datum	Pracovní karta č.	km	Kód prodejce	Stručný popis práce

SCHÉMA ZAPOJENÍ

ODMÍTNUTÍ ODPOVĚDNOSTI

Doporučuje se, aby opravu elektrického obvodu a jakékoli jiné elektrické přepracování provádělo pouze autorizované servisní středisko Royal Enfield, nedodržení tohoto požadavku může způsobit poškození elektrických systémů a k neplatnosti záruky.



POZNÁMKY

Naskenujte níže uvedený QR kód, abyste získali softwarovou kopii uživatelské příručky podle svého výběru jazyce.



ROYAL ENFIELD

ROYALENFIELD.COM

Part No. RAM00866/A



Edition: 29th November 2023