

ROYAL ENFIELD

Super
MÉTÉOR 650

UŽIVATELSKÁ
PŘÍRUČKA

EVROPA A UK

PŘEDMLUVA

Gratulujeme vám a vítáme vás do rodiny Royal Enfield.

Jako nejstarší nepřetržitě vyráběná značka motocyklů na světě zůstává Royal Enfield věrný svému dědictví skutečných motocyklových zážitků – a vy jste nyní součástí této hrdé tradice.

Váš Super Meteor 650 je typický křižník. S osvědčeným vzduchem chlazeným motorem o objemu 648 cm³ s paralelním uspořádáním a stylovým páteřním rámem z ocelových trubek vyvinutým v našem britském technickém centru představuje Super Meteor dokonalou rovnováhu síly a elegance. Doufáme, že si na svém motocyklu užijete cestu k novým hranicím, stejně jako jsme si my užili jeho výrobu pro vás.

Tato příručka je váš přítel, filozof a průvodce, pokud jde o péči o váš motocykl. Na následujících stránkách jsou popsány způsoby, jak pečovat o váš stroj, aby zůstal spolehlivým partnerem při vašich jízdách a zážitcích po celá desetiletí.

Využívejte všechny plánované služby v nejbližším autorizovaném servisním středisku Royal Enfield a zajistěte, abyste pro svůj motocykl získali péči, která je pro něj určena. Než si užijete jízdu, přečtěte se záruční podmínky a další užitečné informace uvedené v této příručce.

Přináší podporu a další informace.

Užijte si jízdu!

POZNÁMKA

Všechny informace v této příručce jsou založeny na nejnovějších informacích o výrobku, které jsou k dispozici v době zveřejnění. V důsledku neustálého zlepšování může dojít k rozdílům mezi informacemi v této příručce a vaším motocyklem.

Informace o nejnovějších specifikacích, vlastnostech atd. vždy získáte u autorizovaného prodejce Royal Enfield. Společnost Royal Enfield si vyhrazuje právo provést změny ve výrobě kdykoli bez předchozího upozornění a bez jakékoli povinnosti provést stejné nebo podobné změny na motocyklu, který byl dříve vyroben nebo prodán. Všechny zobrazené obrázky slouží k vysvětlení a nemusí být přesně stejné jako model, který vlastníte. Příslušenství a doplňky nesmí být součástí standardního vybavení. Technické specifikace se mohou změnit bez předchozího upozornění na základě výhradního uvážení společnosti Royal Enfield.

Při demontáži a montáži sedel a plechových dílů buďte opatrní, protože ostré hrany mohou způsobit zranění. Copyright ©2022 Royal Enfield (součást společnosti Eicher Motors Ltd.). Všechna práva vyhrazena. Žádná část této příručky nesmí být kopírována, distribuována či jinak zpracovávána bez výslovného písemného svolení společnosti Royal Enfield. Další podrobnosti o produktech a Pokyny pro opravy a údržbu naleznete na adrese

<https://serviceinfo.royalenfield.com>
prostřednictvím placeného předplatného.

UPOZORNĚNÍ

1. Matné lakované povrchy motocyklu neleštěte, zvýšíte tím úroveň lesku.
2. Lakované části umývejte pouze čistou vodou a nepoužívejte žádná silná rozpouštědla nebo čisticí prostředky.
3. Škrábance, které se vyskytnou na matných povrchových dílech, nelze přelakovat a opravit/odstranit.
4. Záruka se nevztahuje na žádné matně lakované díly motocyklu.

POZNÁMKA

- Tento motocykl splňuje požadavky emisní normy Euro V.

Výr. č. RAM00611/A / Množství / Listopad 2022

OBSAH

Bezpečnostní definice.....	4	Umístění uživatelské příručky.....	63
Osobní údaje a informace o motocyklu.....	5	Pár rad k údržbě.....	64
Tipy/pokyny k bezpečné jízdě	6	Bezpečnostní opatření při dlouhých cestách	90
Pravidla silničního provozu.....	10	Nastavení zadního zavěšení.....	91
Příslušenství a zavazadla	12	Postup mytí.....	93
Technické specifikace	14	Bezpečnostní opatření při odstavení	96
Doporučená maziva	19	Odstraňování problémů	97
Identifikační čísla motocyklu	20	Péče o životní prostředí.....	99
Umístění klíčových prvků	21	Pravidelná údržba	100
Použití ovládacích prvků	24	Záruční podmínky	105
Varování, signalizace a bezpečnostní systémy	49	Emisní záruka	108
Kontroly před provozem	53	Záruka na systém regulace emisí způsobených vypařováním	113
Období záběhu.....	54	Schválení typu rádiového zařízení.....	115
Startování.....	55	Záznam o servisu/údržbě	116
Řazení, jízda a zastavení	59	Schéma zapojení.....	117
Parkování	61	Poznámka	118
Sada nářadí	62		

* Kliknutím se dostanete přímo k vybraným tématům.

BEZPEČNOSTNÍ DEFINICE

Informace uvedené pod hlavičkami Varování, Upozornění a Poznámka jsou určeny pro vaši bezpečnost a pro péči a bezpečnost vašeho motocyklu i všech ostatních. Pozorně si je přečtěte; pokud nebudou brány v úvahu, mohou vést ke zranění vás nebo ostatních osob a k poškození motocyklu.



VAROVÁNÍ

Označuje potenciálně nebezpečnou situaci. Nedbání těchto pokynů může vést ke zranění jezdce nebo jiných osob.

UPOZORNĚNÍ

Tato informace, pokud nebude brána v úvahu, může vést k poškození motocyklu.

POZNÁMKA

Označuje důležité a užitečné informace pro lepší porozumění.

OSOBNÍ ÚDAJE A INFORMACE O MOTOCYKLU

Jméno																				
Ulice, číslo																				
Místo/obec																				
Město											Země									
Kontakt	Domů:										Práce:									
	Mobil:										E-mail:									
Řidičský průkaz											Platnost do:									
Model											Barva:									
Č. motoru																				
VIN.																				
Pneumatiky	Vpředu:										Vzadu:									
Č. pneumatik	Vpředu:										Vzadu:									
Akumulátor											Č. akumulátoru									
Prodejce																				
Datum prodeje																				

TIPY/POKYNY K BEZPEČNÉ JÍZDĚ

- Před zahájením provozu vašeho nového motocyklu vás žádáme, abyste si pečlivě přečetli a dodržovali pokyny k obsluze a údržbě uvedené v této příručce, aby byla zajištěna vaše bezpečnost, bezpečnost motocyklu i bezpečnost ostatních osob.
 - Seznamte se s pravidly silničního provozu platnými v dané zemi a dodržujte je.
 - Před nastartováním motocyklu zkontrolujte správnou funkci brzd, spojky, řadicí páky a ovládacích prvků na řídkách, tlak v pneumatikách, hladiny paliva a oleje atd.
 - Používejte pouze originální náhradní díly Royal Enfield a schválené příslušenství. Použití dílů jiného výrobce může mít vliv na vlastnosti motocyklu a způsobit neplatnost záruky. Další informace vám poskytne autorizované servisní středisko společnosti Royal Enfield.
 - Při doplňování paliva buďte maximálně opatrní a pečlivě dodržujte následující pokyny.
- ★ Tankujte v dobře větraném prostoru. Během tankování musí být motor vypnutý.
 - ★ Pomalu otevřete víko plnicího otvoru palivové nádrže.
 - ★ Vypněte mobilní telefony a ostatní přenosná elektronická zařízení.
 - ★ Nekuřte a zajistěte, aby v blízkosti motocyklu nebyly při tankování nebo údržbě palivového systému žádné otevřené plameny nebo jiskry.
 - ★ Doplňte palivo ke dnu ochranného krytu tak, aby v palivové nádrži zůstal dostatečný prostor pro expanzi paliva.



VAROVÁNÍ

Společnost Royal Enfield varuje před používáním některých nestandardních dílů, jako jsou náhradní a na zakázku vyrobené prodloužené přední vidlice, které mohou nepříznivě ovlivnit výkon a jízdní vlastnosti. Demontáž a úprava originálních dílů mohou mít nepříznivý vliv na jízdní vlastnosti a mohou vést k nehodě.

TIPY/POKYNY K BEZPEČNÉ JÍZDĚ

- Nový motocykl musí být provozován v souladu s uvedenými provozními postupy. Seznamte se s postupem záběhu uvedený v příslušném oddíle.
- Motocykl provozujte pouze při mírných rychlostech mimo silniční provoz, dokud nebudete důkladně obeznámeni s jeho ovládáním a jízdními vlastnostmi za všech podmínek.
- Nepřekračujte omezení rychlosti daná předpisy a nejezděte příliš rychle vzhledem ke stávajícím podmínkám. Při špatných jízdních podmínkách vždy snižte rychlost. Vysoká rychlost zesiluje účinek jakéhokoli jiného stavu ovlivňujícího stabilitu a zvyšuje možnost ztráty kontroly.

POZNÁMKA

Pokud jste nezkušený jezdec, doporučujeme vám absolvovat formální školení o správných technikách jízdy na motocyklu a důkladně se seznámit s provozem vašeho motocyklu. Noví jezdci by měli získávat zkušenosti při pomalé jízdě za různých podmínek.

Věnujte zvýšenou pozornost povrchu vozovky a povětrnostním podmínkám. Každý motocykl může být vystaven následujícím nežádoucím vlivům:

- ★ vzduchovým poryvům od projíždějících vozidel,
- ★ hrubému nebo nerovnému povrchu vozovky,
- ★ kluzkému povrchu vozovky.

Tyto síly mohou ovlivnit jízdni vlastnosti vašeho motocyklu. Pokud k takové situaci dojde, snižte rychlost motocyklu na stav, který máte pod kontrolou. Nebrzděte prudce.

- Ovládejte svůj motocykl opatrně. Nezapomeňte, že motocykl neposkytuje při nehodě stejnou ochranu jako automobil. K jedné z nejběžnějších nehod dochází, když jezdec/řidič jiného motocyklu/vozidla nevidí nebo nezaznamená motocykl a najede do protijedoucího motocyklisty.

TIPY/POKYNY K BEZPEČNÉ JÍZDĚ

- Používejte schválenou helmu, oblečení a obuv, které jsou vhodné pro jízdu na motocyklu. Jasné/světlé barvy jsou nejlepší pro lepší viditelnost v provozu, zejména v noci. Vyhněte se volným, plandajícím oděvům a šálám.
 - Při přepravě spolujezdce je vaší odpovědností poučit ho o správném chování při jízdě.
 - Za žádných okolností nedovolte jiným osobám, aby používaly váš motocykl, pokud si nejste jisti, že jsou to zkušení jezdci s řidičským oprávněním, kteří jsou důkladně obeznámeni s provozními vlastnostmi vašeho motocyklu.
-
-  **VAROVÁNÍ**
- Pravidelně kontrolujte tlumiče a přední vidlice a ujistěte se, že nejsou patrné netěsnosti. Vyměňte opotřebované díly. Opotřebované díly mohou nepříznivě ovlivnit stabilitu a jízdní vlastnosti.
 - Výfukové plyny obsahují jedovatý oxid uhelnatý a chemikálie, o nichž je známo, že způsobují rakovinu, vrozené vady nebo jiné reprodukční vady.
- Pro vaši osobní bezpečnost by měla být dodržena všechna uvedená doporučení týkající se servisu a údržby. Nedostatečná pravidelná údržba v doporučených intervalech může ovlivnit bezpečný/spolehlivý/dlouhodobý provoz vašeho motocyklu.
 - Při zahřátí se vyvarujte kontaktu s výfukovým systémem. Noste oblečení, které při jízdě zcela zakrývá nohy. Při běžícím motoru se výfukový systém zahřívá a je příliš horký na dotek, a to i po zastavení motoru. Nedodržení pokynů k nošení správného nebo ochranného oděvu může mít za následek vážné zranění.
 - Akumulátory motocyklu obsahují olovo, kyseliny a chemikálie, o kterých je známo, že způsobují rakovinu, vrozené vady nebo jiné reprodukční vady. Při manipulaci s akumulátorem buďte mimořádně opatrní a po každé manipulaci s akumulátorem si důkladně umyjte ruce.

TIPY/POKYNY K BEZPEČNÉ JÍZDĚ



VAROVÁNÍ

- V případě jakýchkoli dotazů nebo problémů s provozem vašeho motocyklu se obraťte na autorizované servisní středisko společnosti Royal Enfield. Pokud tak neučiníte, může to zhoršit počáteční problém, způsobit nákladné opravy a ohrozit vaši osobní bezpečnost.
- Motocykl nevělečte. Při vlečení motocyklu bude narušen jeho systém řízení a ovládání působením síly vlečného lana. Pokud potřebujete motocykl přepravit, použijte nákladní auto nebo přívěs.
- Nevlečte za motocyklem přípojná vozidla. Přípojně vozidlo může způsobit snížení brzdného účinku, přetížení pneumatik a nestabilní manipulaci se ztrátou kontroly nad motocyklem vpředu, což může vést k nehodě.

PRAVIDLA SILNIČNÍHO PROVOZU

- Ujistěte se, že je vaše poznávací značka nainstalována na místě stanoveném předpisy a že je vždy jasně viditelná.
- Jezděte bezpečnou rychlostí, která odpovídá typu silnice, po které jedete. Věnujte zvýšenou pozornost při jízdě na následujících površích:
 - ★ prašných,
 - ★ mastných,
 - ★ zmrzlých,
 - ★ mokrých,
 - ★ písečných.
- Dávejte pozor na volné nečistoty, jako je listí, kluzké povrchy a šterk, které mohou narušit stabilitu vašeho motocyklu.
- Při setkávání s protijedoucími vozidly se držte na správné straně od středu silnice.
- Používejte ukazatele směru a buďte opatrní při předjíždění ostatních vozidel ve stejném směru. Nikdy se nesnažte předjet jiné vozidlo jedoucí stejným směrem na křižovatkách ulic, v zatáčkách ani při jízdě do kopce nebo z kopce.
- Na křižovatce dejte přednost v jízdě motocyklu vlevo nebo vpravo. Nepředpokládejte, že máte přednost v jízdě.
- Při zastavování, odbočování nebo předjíždění dodržujte pravidla silničního provozu platná v dané zemi. Při zatáčení vpravo nebo vlevo dávejte pozor na chodce, zvířata i na ostatní vozidla.
- Důsledně dodržujte všechny dopravní značky včetně ruční signalizace na křižovatkách. Zpomalte u výstražných dopravních značek v blízkosti škol a na železničních přejezdech.
- Pokud máte v úmyslu odbočovat, signalizujte to nejméně 30 m před dosažením odbočky. Přijďte v blízkosti středové osy (pokud místní předpisy nevyžadují jinak), zpomalte a poté opatrně zatočte.



PRAVIDLA SILNIČNÍHO PROVOZU

- Dodržujte signalizaci na semaforu. Pokud se na křižovatkách blíží změna světla na semaforu, zpomalte a počkejte, až se rozsvítí zelená. Nikdy neprojíždějte přes žlutou nebo červenou na semaforu.
- Rozjezd od kraje silnice nebo z parkovací plochy vždy signalizujte. Ujistěte se, že máte volnou cestu pro vjezd do pohybující se dopravy. Jedoucí vozidla mají vždy přednost v jízdě.
- Při parkování motocyklu zastavte na pevném a rovném povrchu, aby nedošlo k pádu motocyklu.
- Chraňte svůj motocykl před krádeží. Po zaparkování motocyklu se ujistěte, že je panel řízení uzamknut, a poté vyjměte klíč ze zapalování.

ZPĚTNÁ ZRCÁTKA

Váš motocykl je vybaven konvexními zrcátky se zakřiveným povrchem. Zrcátka tohoto typu jsou navržena tak, aby poskytovala mnohem širší výhled dozadu než normální rovné zrcátko. Vozidla a další objekty viditelné v tomto typu zrcátka však budou vypadat menší a ve větší vzdálenosti než v rovném zrcátku.

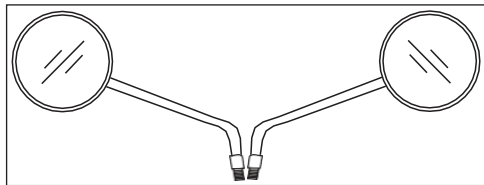

Při posuzování velikosti nebo vzdálenosti vozidel či objektů v těchto zrcátkách buďte opatrní. Pomocí nástroje dostupného v sadě nástrojů povolte a seříd'te boční zrcátka.

POZNÁMKA

Pro stanovení relativní vzdálenosti vozidel/objektů za motocyklem při pohledu do zrcátka nastavte každé zrcátko tak, aby byla vidět malá část vašeho ramene a velká oblast za motocyklem byla jasně patrná s ohledem na vaši polohu při jízdě.

PŘÍSLUŠENSTVÍ A ZAVAZADLA

Společnost Royal Enfield nabízí řadu originálních motocyklových doplňků, které byly plně schváleny a rozsáhle testovány při použití s motocyklem.

Proto musí být jezdec zodpovědný za bezpečný provoz motocyklu při instalaci příslušenství nebo převážení dalších břemen.

Při použití tandemového sedla nebo jakéhokoli jiného příslušenství dodržujte následující pokyny.

- Při jízdě sólo s tandemovým sedlem nebo nákladem na motocyklu vybaveném příslušenstvím nepřekračujte rychlost 110 km/h (70 mph).
- Udržujte hmotnost zavazadel soustředěnou v blízkosti motocyklu a co nejnižší, abyste minimalizoval posun těžiště motocyklu.
- Hmotnost rovnoměrně rozložte na obě strany motocyklu.
- Nenakládejte objemné předměty za jezdce ani nepokládejte břemena na říditka nebo přední vidlice.

- Pravidelně kontrolujte zavazadla, abyste se ujistili, že jsou zabezpečená a během jízdy se neposouvají. Volně upevněné příslušenství může ovlivnit jízdu motocyklu a ovládání a stabilitu motocyklu.
- Velké povrchy, jako jsou kryty, čelní skla, opěradla a nosiče zavazadel, mohou nepříznivě ovlivnit manipulaci s motocyklem. Používejte originální motocyklové příslušenství Royal Enfield, které je specifické pro daný model, a dodržujte předepsaný postup montáže.



VAROVÁNÍ

- Nenakládejte břemena ani neinstalujte příslušenství na motocykl nesprávným způsobem. Může to mít vliv na stabilitu motocyklu, jeho jízdní vlastnosti a bezpečný provoz a případně mít za následek nehodu, která by způsobila vážné zranění nebo ztrátu na životech.
- Společnost Royal Enfield nabízí řadu originálních motocyklových doplňků, které byly plně schváleny a rozsáhle testovány při použití s motocyklem.

PŘÍSLUŠENSTVÍ A ZAVAZADLA



VAROVÁNÍ

- Společnost Royal Enfield varuje před používáním nestandardních dílů, jako jsou náhradní a na zakázku vyrobené prodloužené přední vidlice, které mohou nepříznivě ovlivnit výkon a jízdní vlastnosti motocyklu. Demontáž nebo úprava originálních dílů může mít nepříznivý vliv na vlastnosti motocyklu a způsobit nehodu, která by mohla mít za následek vážné nebo smrtelné zranění.
- Vždy dbejte na modelové/konstrukční specifikace. V opačném případě se jedná o nesprávné použití jak motocyklu, tak příslušenství, které může mít nepříznivý vliv na ovládání a jízdní vlastnosti motocyklu a způsobit nehodu, která může mít za následek vážné zranění nebo ztrátu na životech.

KATEGORIE ZAVAZADEL (jsou-li ve výbavě)

- Nepřekračujte maximální hmotnost 3 kg v každém originálním motocyklovém příslušenství Royal Enfield.
 1. Brašny pro dálkovou přepravu – max. 5 kg na každé straně
 2. Měkké brašny – max. 3 kg na každé straně
 3. Top box – 3 kg

TECHNICKÉ SPECIFIKACE

MOTOR

Typ motoru	Paralelní dvouválec, 4taktní, SOHC
Vrtání	78 mm
Zdvih	67,8 mm
Zdvihový objem.....	647,95 cm ³
Kompresní poměr	9,5 : 1
Maximální výkon.....	34,6 kW při 7250 ot./min
Max. točivý moment	52,3 Nm při 5650 ot./min
Volnoběžné otáčky.....	1200 +/- 100 ot./min
Startování	Elektrické startování
Vložka vzduchového filtru	Papírová vložka
Mazání	Nucené mazání, mokrá vana s čerpáním oleje čerpadlem

Přívod paliva.....	Vstřikování paliva
Chlazení	Chlazení vzduchem

SYSTÉM ZAPALOVÁNÍ

Zapalování.....	Digitální zapalování
Předstih.....	11,25° BTDC
Zapalovací svíčka	BOSCH UR5CC
Odtrh zapalovací svíčky	0,7 až 0,8 mm

TECHNICKÉ SPECIFIKACE

PŘEVODOVKA

Spojka Mokrá, vícenásobná

Primární pohon

Primární poměr 2,05 : 1

Převodovka 6 rychlostí, konstantní záběr

Převodový poměr 1. 2,615 : 1

2. 1,813 : 1

3. 1,429 : 1

4. 1,190 : 1

5. 1,040 : 1

6. 0,962 : 1

Sekundární pohon Ozubená kola a řetěz (rozteč 5/8)

Sekundární poměr .. 2,667 : 1

PODVOZEK

Rám Páteřový rám z ocelových trubek

Zavěšení

Vpředu Obrácená teleskopická vidlice,
..... zdvih 120 mm

Vzadu Dvojité tlumič, zdvih 81 mm

Brzdy

Přední kotouč ... Jeden, 320 mm, dvojité
..... plovoucí třmen

Zadní kotouč Jeden, 300 mm, dvojité
..... plovoucí třmen

ABS Dvoukanálový

TECHNICKÉ SPECIFIKACE

Typ kola	Standardní typ
Vpředu (litinové kolo)	100/90-19 M/C 57H CEAT ZOOM CRUZ Z F TL (bezdušová pneumatika)
Vzadu (litinové kolo)	150/80B16 M/C 71H CEAT ZOOM CRUZ Z F TL (bezdušová pneumatika)

Tlak v pneumatikách	Solo	Tandem
Vpředu	41 psi	41 psi
Vzadu	36 psi	41 psi

Zámek zapalování	Spínač zapalování (33°)
Typ paliva	Bezolovnatý benzín
Obsah ethanolu	E10
Minimální oktanové číslo.....	91 RON nebo vyšší
Indukce.....	vstřikování paliva
Objem palivové nádrže.....	15,7 l*, použitelný objem (14,5 l)
Výstraha nedostatku paliva.....	3,1 l*, použitelný objem (2,1 l)
Mrtvý objem	1 l

* Výše uvedené hodnoty jsou přibližné a skutečný objem plnění paliva se může u jednotlivých palivových nádrží lišit.

TECHNICKÉ SPECIFIKACE

ELEKTROINSTALACE

System	12 V, stejnosměrný
Generátor	Alternátor
Výstup alternátoru	156 W při 1100 ot./min
Akumulátor	12 V – 12 Ah VRLA
Světlomet	FPL 1,55 W LED
	potkávací světlo 12,12 W, dálkové světlo + potkávací světlo 14,22 W
Brzdové světlo	4,5 W, LED
Koncové světlo	2,5 W, LED
Směrové světlo	12 V, 10 W
Přístrojový panel	Digitální displej s analogovým tachometrem
Klakson	vysoký tón 430 Hz
Startér	12 V, 0,8 kW
Nabíjecí port	USB 2.0 typ A – výstup 5 V, 2 A



VAROVÁNÍ

Použití jiných žárovek / elektrických přístrojů, než které jsou určeny, může vést k nadměrnému zatížení / neočekávanému chování / předčasnému selhání elektrického systému.

Změny nebo vybavení, které nejsou schváleny společností Royal Enfield, mohou mít vážný vliv na výkon vozidla a mají za následek neplatnost záruky.

TECHNICKÉ SPECIFIKACE

ROZMĚRY

Sklon.....	27,57°
Velikost ráfku předního kola	MT 2,5 ×19
Velikost ráfku zadního kola	MT 3,5
×16 Délka.....	2260 mm
Šířka.....	890 mm (bez zrcátek)
Výška	1155 mm
Rozvor	1500 mm
Světlá výška (při statickém průhybu).	135 mm

HMOTNOSTI

Pohotovostní hmotnost (90 % paliva a oleje).....	241 kg
Hrubá hmotnost vozidla	429 kg

POZNÁMKA

- Výše uvedené hodnoty/rozměry slouží pouze pro orientaci.
- Vzhledem k neustálému zlepšování našich produktů se specifikace mohou změnit bez předchozího upozornění.

DOPORUČENÁ MAZIVA

MOTOROVÝ OLEJ		OLEJ V PŘEDNÍ VIDLICI	BRZDOVÁ KAPALINA
Třída	10W-50 až API SL (nebo vyšší) JASO MA2, např. ELF MOTO4 TECH 10W 50 (plně syntetický)		SS-47G
Objem	1. naplnění: 3,9 l	Pravidelná výměna oleje: 3,1 l	Pravá vidlice: 578 ml (přibl.) Levá vidlice: 583 ml (přibl.)
			Vpředu: 50 ml Vzadu: 100 ml

UPOZORNĚNÍ

Použití oleje nesprávné třídy / smíchaného s jinou třídou snižuje životnost pohyblivých součástí a závažně ovlivňuje výkon.

* Nemíchejte brzdovou kapalinu DOT 4 s jinými.

POZNÁMKA

1. Doporučení se může změnit bez předchozího upozornění.
2. Výše uvedené hodnoty jsou přibližné a skutečný objem se může lišit.

IDENTIFIKAČNÍ ČÍSLA MOTOCYKLU

ČÍSLO RÁMU

VIN je 17místné číslo vyražené na pravé straně hlavy volantu v podobě štítku.

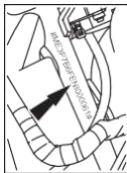

ČÍSLO MOTORU

Číslo motoru je vyraženo nad místem olejového filtru.

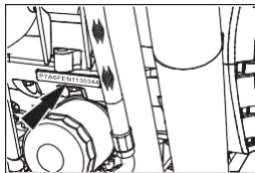

UPOZORNĚNÍ

Je zakázáno manipulovat nebo měnit čísla VIN / motoru motocyklu. Je to v rozporu se zákonem a v takovém případě dojde ke zrušení registrace vozidla i neplatnosti záruky.

UMÍSTĚNÍ KLÍČOVÝCH PRVKŮ

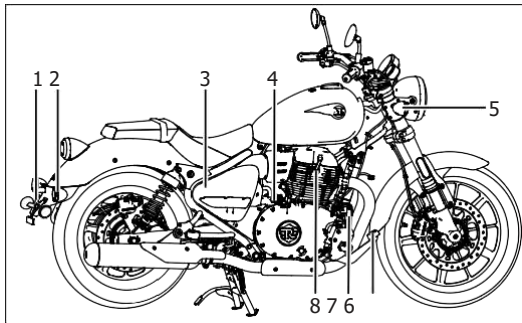

1. Osvětlení registrační značky
2. Pravá zadní směrovka
3. Pravý boční panel
4. Startér
5. Pravá přední směrovka
6. Brzdový pedál
7. Klakson
8. Zapalovací svíčka

UMÍSTĚNÍ KLÍČOVÝCH PRVKŮ

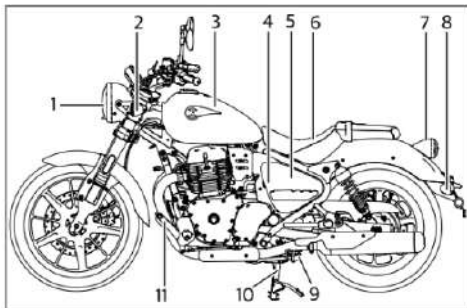

1. Světlomet
2. Levá přední směrovka
3. Palivová nádrž
4. Port nabíječky USB (vnitřní panel)
5. Levý boční panel
6. Sedlo
7. Zadní světlo
8. Levá zadní směrovka
9. Boční stojan
10. Středový stojan
11. Pedál řazení

UMÍSTĚNÍ KLÍČOVÝCH PRVKŮ

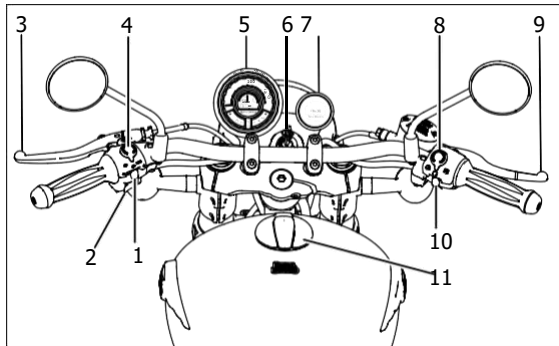

1. Spínač směrových světel
2. Spínač klaksonu
3. Páka spojky
4. Přepínač dálkových/potkávacích světel / světelné houkačky
5. Přístrojový panel
6. Spínač zapalování
7. Vypínač (je-li ve výbavě)
8. Vypínač zapalování/motoru
9. Přední brzdová páka
10. Nouzový spínač
11. Víčko palivové nádrže

POUŽITÍ OVLÁDACÍCH PRVKŮ

SPÍNAČ ZAPALOVÁNÍ

 VYPNUTO (OFF)

 ZAPNUTO (ON)

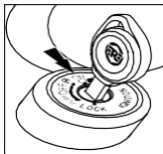

POZNÁMKA

- Klíč lze vyjmout pouze v případě, že je zapalování vypnuté nebo je řízení zamknuto.
- Klíček je společný pro zapalování, zámek palivové nádrže, zámek řízení a levý boční panel.
- Klíč lze vyjmout z palivové nádrže na levém bočním panelu pouze v zamknuté poloze.



VAROVÁNÍ

- Během jízdy na motocyklu nevypínejte spínač zapalování.
- V opačném případě může dojít k případné nehodě, která může mít za následek vážné zranění jezdce i ostatních účastníků silničního provozu a také vážné poškození motocyklu.

ZÁMEK ŘÍZENÍ

- Otočte řídítka do krajní levé polohy.
- Zasuňte klíč dovnitř ve vypnuté poloze. Zatlačením a dalším otočením proti směru hodinových ručiček systém řízení zamknete.
- Otočením klíče ve směru hodinových ručiček řízení odemknete.

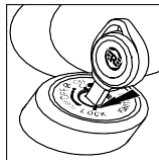

POUŽITÍ OVLÁDACÍCH PRVKŮ

VÍČKO PALIVOVÉ NÁDRŽE

- Zvedněte klapku na uzávěru palivové nádrže a vložte klíček.
- Pro otevření otočte klíčkem ve směru hodinových ručiček.
- Stisknutím víka zajistěte se zasunutým klíčkem.
- Vyjměte klíč z víka a zavřete klapku.

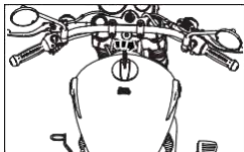

VAROVÁNÍ

- Palivovou nádrž nepřepĺňujte.
- Palivo plňte pouze ke spodnímu okraji ochranného krytu.
- Nadměrné plnění může vést k proniknutí benzínu do nádrže EVAP a poškození systému odvětrávání palivové nádrže.

UPOZORNĚNÍ

- Benzínové páry jsou velmi výbušné. Při tankování se ujistěte, že v blízkosti nejsou žádné otevřené plameny nebo jiskry. Tankujte pouze v dobře větraném prostoru.
- Dávejte pozor, aby se benzín nerozlil na lakované povrchy. V případě, že se benzín rozlije na natřené povrchy, okamžitě jej setřete, protože může zanechat trvalou skvrnu.
- Při tankování a při otevřeném uzávěru palivové nádrže nekuřte.

HLADINA PALIVA

1. Objímka plnicího hrdla paliva
2. Chráníč proti rozstříku
3. Maximální hladina paliva

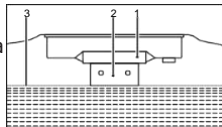

POUŽITÍ OVLÁDACÍCH PRVKŮ

SPÍNAČ ZAPALOVÁNÍ / VYPÍNAČ MOTORU

⊗ Motor VYPNUTÝ

○ Motor ZAPNUTÝ

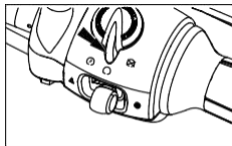

UPOZORNĚNÍ

- Když motor neběží, spínač zapalování vypněte. V opačném případě dojde k vybití akumulátoru v důsledku nepřetržitého zapnutí světlometu.

SPÍNAČ E-START

⚡ Nastartujte motor stisknutím a podržením elektrického spínače startování po dobu max. 5 sekund.

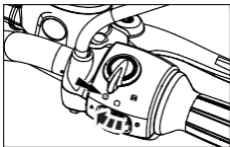

UPOZORNĚNÍ

- V případě delšího zastavení vozidla vypněte zapalování, aby nedošlo k vybití akumulátoru.

SPÍNAČ VÝSTRAŽNÉ FUNKCE SMĚROVÝCH SVĚTEL

⚠ Výstražná funkce ZAPNUTÁ

● VYPNUTÁ

UPOZORNĚNÍ

- Blikání směrových světel zatěžuje akumulátor. Nepoužívejte výstražnou funkci směrových světel po delší dobu, pokud to není nutné.
Metody aktivace výstražné funkce směrových světel:
- Když je spínač zapalování zapnutý (ON), přepněte ovladač výstražné funkce do zapnuté polohy (ON). Výstražná funkce bude aktivní, dokud ji ručně nevypnete.

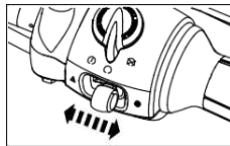

POUŽITÍ OVLÁDACÍCH PRVKŮ

- Když je spínač zapalování zapnutý (ON), přepněte ovladač výstražné funkce do zapnuté polohy (ON) – výstražná funkce bude aktivní. Výstražná funkce bude aktivní po dobu 30 minut, pokud ji ručně nevympnete.
- Výstražnou funkci směrových světel nelze aktivovat, když je zapalování vypnuté (OFF).



VAROVÁNÍ

- Směrová světla nefungují, když je spínač výstražné funkce směrových světel zapnutý (ON).
- Všechny směrovky budou blikat současně.

KLAKSON



Stisknutím tlačítka klaksonu spustíte klakson.

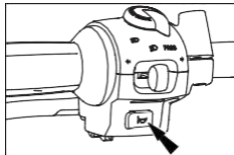

PŘEPÍNAČ DÁLKOVÝCH/POTKÁVACÍCH SVĚTEL

- Když je světlomet zapnutý, stisknutím spínače přepnete mezi dálkovými/potkávacími světly. Kontrolka dálkových světel na přístrojovém panelu **svítí**, když je rozsvíceno dálkové světlo.

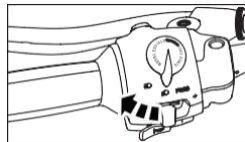

Dálková světla



Potkávací světla

SVĚTELNÁ HOUKAČKA

Stisknutím spínače zapnete blikání.

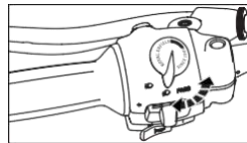

POUŽITÍ OVLÁDACÍCH PRVKŮ

SPÍNAČ SMĚROVÝCH SVĚTEL

⇐ Bliká levé směrové světlo

↑ Vypnuto (pro zrušení stiskněte)

⇒ Bliká směrové světlo vpravo

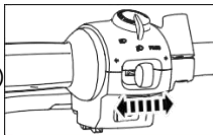

Před odbočením stiskněte tlačítko z vypnuté polohy (OFF) podle potřeby doleva nebo doprava.

Chcete-li směrová světla vypnout, stiskněte spínač poté, co se vrátí do středové polohy.

BOČNÍ PANEL VLEVO

- Otočením klíčku proti směru hodinových ručiček odemkněte levý boční panel.
- Opatrně levý boční panel otevřete.

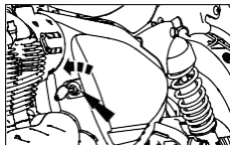

BOČNÍ PANEL VPRAVO

- Pro přístup k pravému bočnímu panelu povolte a odstraňte 2 šrouby s knoflíkovou hlavou pomocí inbusového klíče 5 mm, který je k dispozici v sadě nástrojů. Poté odstraňte panel nádrže.
- Vytáhněte a uvolněte boční panel ze západky a opatrně boční panel sejměte.



DEMONTÁŽ SEDLA SPOLUJEZDCE A JEZDCE

- Povolte a odstraňte 2 šrouby s válcovou hlavou ze zadního tandemového sedla pomocí inbusového klíče 5 mm, který je k dispozici v sadě nástrojů.

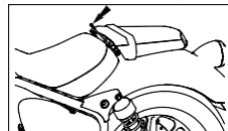
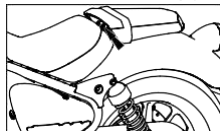

POUŽITÍ OVLÁDACÍCH PRVKŮ

- Chcete-li tandemové sedlo odstranit, zvedněte sedlo na přední straně a posuňte je směrem dozadu.

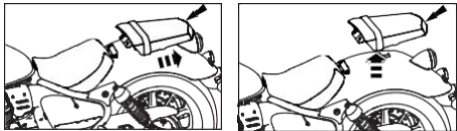

- Demontujte 2 šrouby se šestihlannou hlavou z rámu sedla pomocí klíče 10 mm.



- Chcete-li sedlo jezdce odstranit, zvedněte sedlo na přední straně a posuňte je směrem dozadu.

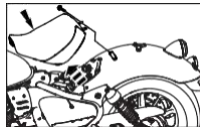

POZNÁMKA

- Odstraněné sedlo uložte na bezpečné místo, abyste zabránili poškrábání a znečištění.

POUŽITÍ OVLÁDACÍCH PRVKŮ

MONTÁŽ SEDLA SPOLUJEZDCE A JEZDCE

- Ujistěte se, že montážní otvory sedla jezdce jsou zarovnaný s rámem.

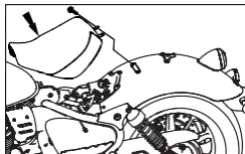

- Nasad'te 2 šrouby se šestihrannou hlavou a utáhněte je.

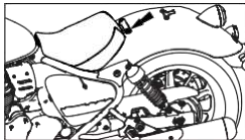

- Ujistěte se, že montážní otvory sedla spolujezdce jsou zarovnaný s rámem.

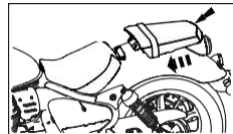
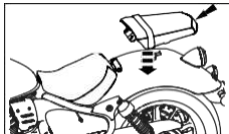

- Nasad'te 2 šrouby s válcovou hlavou a utáhněte je.

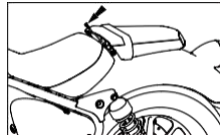
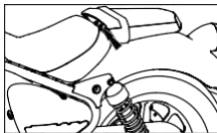

POUŽITÍ OVLÁDACÍCH PRVKŮ

PODROBNOSTI O POUŽITÍ TLAČÍTKA INFO

- SEKVENCE LCD DISPLEJE
(stisknutí tlačítka INFO
do 1 sekundy):
Pokud je aktivován
režim „Trip F“.

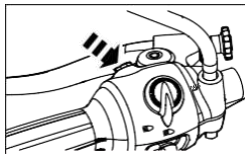

- Pokud režim „Trip F“
není aktivován.

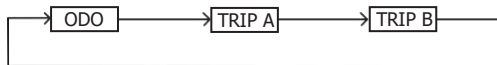
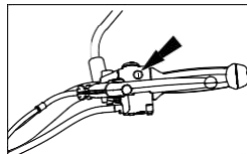

POZNÁMKA

- Vynulování ujeté vzdálenosti provedete stisknutím
tlačítka INFO na déle než 3 sekundy.

POUŽITÍ OVLÁDACÍCH PRVKŮ

PŘÍSTROJOVÝ PANEĽ

Přístrojový panel má následující části:

1. ODO / vzdálenost jízdy (A/B/F)
2. Palivoměr
3. Hodiny
4. Servisní připomínka
5. Režim ECO
6. Signalizace rychlostního stupně
7. Kontrolka pravého směrového světla
8. Kontrolka nízkého tlaku oleje
9. Kontrolka dálkových světel
10. Kontrolka chybné funkce motoru
11. Kontrolka ABS
12. Kontrolka neutrálu
13. Kontrolka nízkého napětí akumulátoru
14. Kontrolka nedostatku paliva
15. Kontrolka levého směrového světla

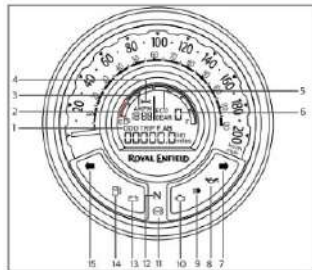

UPOZORNĚNÍ

- Displej přístrojového panelu může za ostrého slunce vypadat vybledle, což je normální. Je to způsobeno zářením přímého slunečního světla na panel.

POUŽITÍ OVLÁDACÍCH PRVKŮ

HLAVNÍ LCD DISPLEJ



1. Hodiny
2. Servisní připomínka
3. Počítadlo ujetých kilometrů
4. Jízda (A/B a F)

HODINY

- Zobrazení ve 12hodinovém formátu s indikací dopoledne/odpoledne (AM/PM).
- Po odpojení akumulátoru se obnoví hodnota 12:00 AM.

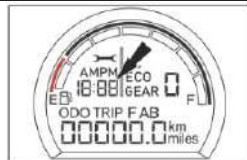

Režim ECO

- Je signalizován při jízdě za optimálních podmínek.



POUŽITÍ OVLÁDACÍCH PRVKŮ

Funkce	Spínač	Doba stisknutí (s)	Akce
Režim nastavení hodin	INFO	Stiskněte a podržte spínač INFO na 3 sekundy a poté jej uvolněte.	Při zapnutí zapalování a zobrazení v režimu ODO bez vstupu rychlosti stisknutím tlačítka INFO po stanovenou dobu aktivujete režim nastavení hodin (hodiny blikají).
	INFO	Stiskněte a uvolněte spínač INFO.	Hodnota hodin na hodinách se zvýší.
	INFO	Stiskněte a podržte spínač INFO na 3 sekundy a poté jej uvolněte.	Přepnout do režimu minut (minuty blikají)
	INFO	Stiskněte a uvolněte spínač INFO.	Hodnota minut na hodinách se zvýší.
	INFO	Stiskněte a podržte spínač INFO na 3 sekundy a poté jej uvolněte.	Přejděte do režimu jednotky (bliká AM/PM)
	INFO	Stiskněte a uvolněte spínač INFO.	Přepněte mezi nastavením AM (dopoledne) nebo PM (odpoledne).
	INFO	Stiskněte a podržte spínač INFO na 3 sekundy a poté jej uvolněte.	Uložte údaje a ukončete režim nastavení hodin.

POZNÁMKA

- V případě, že nebude zaznamenána žádná akce mezi funkcí nastavení hodin po dobu delší než 20 sekund, zobrazí se poslední zobrazená hodnota.

POUŽITÍ OVLÁDACÍCH PRVKŮ

SERVISNÍ PŘIPOMÍNKA

- V případě servisní připomínky symbol svítí. Plánovaný servis zajistěte v autorizovaném servisním středisku.



- Servisní upomínku může resetovat pouze autorizovaný personál v servisním středisku po provedení servisu.
- Symbol servisní upomínky se rozsvítí podle níže zadané vzdálenosti z počítadla ujetých kilometrů.
 - i) 1. servis – 450 km (nebo 279,6 mil)
 - ii) 2. servis – 7400 km (nebo 4598,1 mil)
 - iii) Poté každých 7500 km (nebo 4660,2 mil) od předchozí hodnoty (např.: 14 900 km (nebo 9258,4 mil, 22 400 km (nebo 13 918,7 mil) atd.)

POČÍTADLO UJETÝCH KILOMETRŮ

- Zobrazuje kumulativní počet kilometrů, které vozidlo urazilo.



POUŽITÍ OVLÁDACÍCH PRVKŮ

Funkce	Spínač	Doba stisknutí (s)	Akce
ODO	INFO	Stiskněte a uvolněte spínač INFO.	Při zapnutí zapalování se na přístrojovém panelu zobrazí „ODO km“ a zobrazení přepne do režimu jízdy „Trip A“.
TRIP A	INFO	Stiskněte a uvolněte spínač INFO.	Režim zobrazení jízdy „Trip A“ a přepnutí do režimu jízdy „Trip B“
	INFO	Stiskněte a podržte spínač INFO na 3 sekundy a poté jej uvolněte.	Resetování počtu km jízdy „Trip A“
TRIP B	INFO	Stiskněte a uvolněte spínač INFO.	Režim zobrazení jízdy „Trip B“ a přepnutí do režimu „ODO/Trip F“ (je-li aktivován)
	INFO	Stiskněte a podržte spínač INFO na 3 sekundy a poté jej uvolněte.	Resetování počtu km jízdy „Trip B“

POUŽITÍ OVLÁDACÍCH PRVKŮ

REŽIM „TRIP F“

- Vzdálenost ujetá po rozsvícení kontrolky nízké hladiny paliva.
- Zobrazení nelze resetovat, zobrazí se pouze v případě, že je detekována nízká hladina paliva, a zmizí, pokud dotankujete dostatečné množství paliva.
- Během tohoto stavu lze displej přepínat pomocí tlačítka INFO, po 25 sekundách se však zobrazí automaticky, aby nedošlo k vynulování, když je použit boční stojan.
- Pokud v režimu „Trip F“ ujedete více než 200 km (124,2 mil), bude na displeji LCD nepřetržitě blikat údaj „Low Fuel“ (Nedostatek paliva). V tomto stavu nedoporučujeme další jízdu, protože hrozí poškození palivového čerpadla.



STAV „TRIP F“

- Režim „Trip F“ se aktualizuje pouze při zapnutém vypínači motoru.
- Po dotankování paliva nad rezervní hladinu se bude režim „Trip F“ nadále zobrazovat po dobu několika minut, což je normální stav, aby nedošlo k nesprávné indikaci.
- Při jízdě na středně až vysoce nerovném terénu může dojít k resetování režimu „Trip F“ kvůli nestabilní hladině paliva. Tato funkce slouží pouze pro referenční účely a na rovném povrchu vozovky.
- Režim „Trip F“ se aktualizuje, jen když je boční stojan sklopen.

POZNÁMKA

- Indikace stavu paliva se může lišit na nerovné vozovce, při jízdě do kopce či z kopce. Přesné indikace dosáhnete při pomalé jízdě a na rovném povrchu.

POUŽITÍ OVLÁDACÍCH PRVKŮ

TRIP A/B

- Údaj „Trip A/B“ uvádí ujetou vzdálenost během dané jízdy.



VAROVÁNÍ

- Nikdy se nepokoušejte používat informační tlačítka během jízdy na motocyklu. V opačném případě hrozí ztráta koncentrace, která může vést k nestabilní jízdě a potenciální nehodě, která může mít za následek vážné zranění jezdce i ostatních účastníků silničního provozu a také vážné poškození motocyklu.

INDIKACE ZAŘAZENÉHO RYCHLOSTNÍHO STUPNĚ

- Zobrazuje polohu rychlostního stupně, se kterým vozidlo jede.
- V neutrální poloze bude signalizována hodnota „0“.
- Pokud je zařazen rychlostní stupeň, zobrazí se příslušné číslo od 1 do 6.



POUŽITÍ OVLÁDACÍCH PRVKŮ

KONTROLKY

- (1) Odbočení doleva: Levé směrové světlo svítí.
- (2) Indikace nízké hladiny paliva: V případě nízké hladiny paliva bliká poslední sloupec a svítí kontrolka nedostatku paliva.
- (3) Indikace nízkého stavu akumulátoru: Kontrolka svítí nepřetržitě, když je zapnuto zapalování a motor není nastartovaný. Po nastartování motoru kontrolka zhasne. Pokud je napětí akumulátoru nižší než 12 V, kontrolka bude nepřetržitě svítit, což signalizuje nízký stav akumulátoru.
- (4) Kontrolka neutrálu: Převodovka je v neutrálu.
- (5) ABS: Bude nepřetržitě svítit během počáteční kontroly (dokud vozidlo neujede určitou vzdálenost nebo nedosáhne určité rychlosti). V případě, že je systém v pořádku, zhasne. Znovu se rozsvítí, pokud dojde k poruše systému ABS.

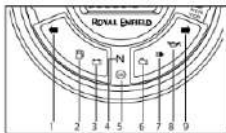

- (6) Indikace chybné funkce EMS: V případě poruchy systému EMS bude nepřetržitě svítit.
- (7) Indikace dálkových světel: Dálková světla světlometů jsou zapnuta.
- (8) Kontrolka nízkého tlaku oleje: Rozsvítí se vždy, když je tlak oleje příliš nízký.
- (9) Odbočení vpravo: Pravé směrové světlo svítí.

POZNÁMKA

- Kontrolky zhasnou po nastartování motoru.

UPOZORNĚNÍ

- Neuvádějte motocykl do provozu, pokud kontrolka poruchy zůstane nepřetržitě rozsvícena, protože to může způsobit vážné poškození řídicí jednotky a snímačů. Navštivte nejbližšího autorizovaného prodejce společnosti Royal Enfield za účelem diagnostiky a nápravy závady v systému EMS.
- Pokud kontrolka ABS nepřetržitě svítí, motocykl nepoužívejte.

POUŽITÍ OVLÁDACÍCH PRVKŮ

KONTROLKA ABS

- Když je spínač zapalování i vypínač motoru v zapnuté poloze, symbol ABS se rozsvítí a zůstane zobrazen, dokud motocykl nedosáhne rychlosti 5 km/h (3,1 mph). Poté zhasne. Znovu se rozsvítí v případě jakékoli poruchy systému ABS.

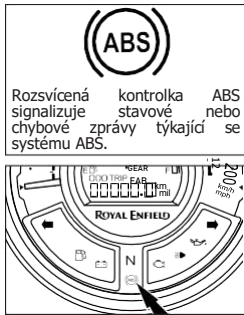

UPOZORNĚNÍ

- Pokud kontrolka ABS zůstane rozsvícena při rychlosti nad 5 km/h (3,1 mph), motocykl nepoužívejte.

PALIVOMĚŘ

- Digitální se 7segmentovým sloupcovým grafem.
- V případě nízké hladiny paliva bliká poslední segment (u písmene E) a svítí kontrolka nedostatku paliva.



VAROVÁNÍ

- Nepoužívejte motocykl po delší dobu, pokud bliká indikace paliva v posledním segmentu. Co nejdříve dotankujte.
- Pokud tak neučiníte, hrozí, že v motocyklu dojde palivo, což může způsobit vážné poškození palivového čerpadla.

POUŽITÍ OVLÁDACÍCH PRVKŮ (jsou-li součástí)

TRIPPER

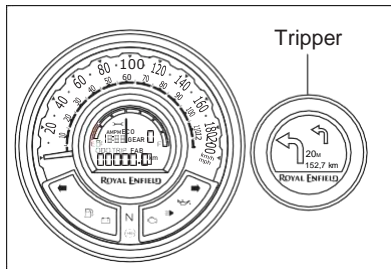

- Funkce Tripper slouží k navigaci po jednotlivých odbočeních a pomáhá jezdcí na motocyklu k plynulé jízdě bez nutnosti manipulace s chytrým telefonem. Toto zařízení funguje na základě připojení Bluetooth s vyhledáváním a navigací prostřednictvím aplikace RE Mobile s podporou Google Maps.

- Zařízení je schopno zobrazit navigaci na přizpůsobeném barevném kulatém displeji TFT s jedinečným šipkovým písmem navrženým speciálně pro snadnou jízdu.
- Zobrazení na pozadí lze přepínat mezi denním a nočním režimem prostřednictvím nabídky aplikace RE Mobile.
- Naskenujte QR kód a stáhněte si a nainstalujte Tripper, zaregistrujte se a přečtěte si další informace.



POUŽITÍ OVLÁDACÍCH PRVKŮ (jsou-li součástí)

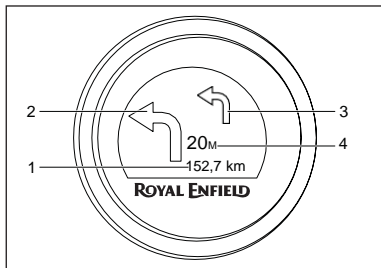

1. Vzdálenost k cíli nebo odhadovaný čas příjezdu
2. Primární směr nebo další odbočení
3. Sekundární směr nebo následné odbočení
4. Vzdálenost k dalšímu odbočení

Funkce:

- Navigace při zatáčení s prvním odbočením a druhým odbočením.
- Vzdálenost k dalšímu odbočení, vzdálenost k cíli nebo odhadovaný čas příjezdu (ETA).
- Zobrazení hodin (v případě nedostupného připojení, bez vstupu navigace nebo po dosažení cíle).
- Uživatel si může vybrat denní nebo noční režim (pouze prostřednictvím aplikace RE Mobile).
- Indikace vybité baterie mobilního telefonu.

UPOZORNĚNÍ:

- Displej jednotky Tripper může za ostrého slunce vypadat vybledle, což je normální. Vzhledem k dopadu přímého slunečního světla na jednotku žádáme uživatele, aby zohlednili další jízdní podmínky.

POUŽITÍ OVLÁDACÍCH PRVKŮ (jsou-li součástí)

- Primární směr nebo další odbočení; upozorňuje na další odbočení, které bude následovat, společně se vzdáleností.
- Vzdálenost k dalšímu odbočení: Zobrazuje vzdálenost k dalšímu odbočení.
- Sekundární směr nebo následné odbočení: Signalizuje další odbočení, které má být provedeno po primárním odbočení – zobrazuje se pouze tehdy, když je odbočení blíže než 100 m; pokud nenásleduje odbočení, bude displej v této oblasti prázdný.
- Vzdálenost k cíli nebo odhadovaný čas příjezdu: Zobrazuje celkovou vzdálenost k cíli nebo odhadovaný čas příjezdu (na základě výběru uživatele v aplikaci RE Mobile).

Verze chytrých telefonů kompatibilní s aplikací RE Mobile:

- Kompatibilní se systémy Android a iOS.
- Podpora pro Android: aktuální verze (-2).
- Podpora pro iOS: aktuální verze (-1).
- Ovládání připojení pouze prostřednictvím aplikace RE Mobile.

POUŽITÍ OVLÁDACÍCH PRVKŮ (jsou-li součástí)

TRIPPER – SEKVENCE ZOBRAZENÍ NA DISPLEJI

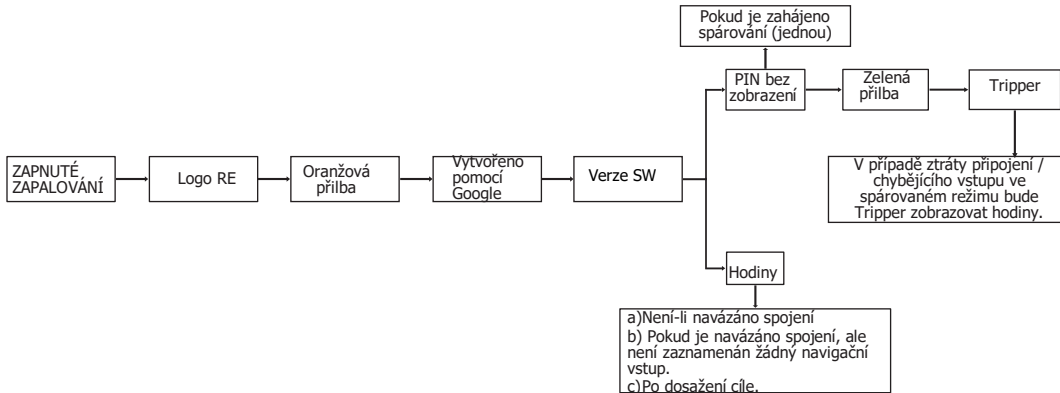

POUŽITÍ OVLÁDACÍCH PRVKŮ (jsou-li součástí)

POZNÁMKA

- Po každém zapnutí zapalování bude Tripper v rozpoznatelném režimu po dobu 120 s.
- V případě, že nebude navázáno žádné spojení do 120 sekund. Displej přejde do režimu zobrazení hodin. Chcete-li znovu zahájit cyklus připojení, vypněte a zapněte zapalování.
- Pokud během navigačního režimu není k dispozici vstup z chytrého telefonu po dobu 5 sekund, bude připojení Bluetooth ukončeno, aby nedocházelo ke spotřebě energie, a zobrazí se hodiny.
- Připojení Bluetooth lze ukončit rovněž zavřením mobilní aplikace v telefonu.
- Pro první párování musí uživatel zadat zabezpečený PIN zobrazený na jednotce Tripper prostřednictvím aplikace RE Mobile pro nastavení zařízení; poté bude docházet k automatickému párování, pokud je připojeno stejné zařízení.
- Pokaždé, když je Tripper spárován, čas hodin se synchronizuje s časem v mobilním telefonu. Poté bude pokračovat s využitím vnitřních hodin i v případě odpojení. Mezi časem zobrazeným na přístrojovém panelu a jednotce Tripper může být rozdíl – v takovém případě uživatel musí aktualizovat hodiny na přístrojovém panelu podle času zobrazeného na jednotce Tripper. Viz příslušné pokyny.
- K čištění nebo otírání přístrojového panelu a jednotky Tripper nepoužívejte kapaliny na bázi benzínu/petroleje, protože by to mohlo vést k trvalému poškození těchto zařízení.

POUŽITÍ OVLÁDACÍCH PRVKŮ (jsou-li součástí)

UPOZORNĚNÍ

- Při navazování spojení se ujistěte, že je zapalování zapnuté a displej je v zapnutém režimu.
- Zajistěte, aby první spárování probíhalo v izolovaném prostředí, aby nedošlo k rušení jinými zařízeními (jedenkrát).
- Denní a noční režim je volitelný uživatelem; nepřepíná se automaticky, aby během noční jízdy nedocházelo k rozptýlení jezdce.
- Připojení Bluetooth lze navázat pouze prostřednictvím aplikace RE Mobile.
- Před použitím se ujistěte, že jsou funkce Bluetooth a nastavení polohy vždy zapnuty.
- Zakažte nastavení optimalizace baterie / vypnutí při nízkém stavu baterie chytrého telefonu, chcete-li pokračovat v navigaci v režimu s vybitou baterií.
- Aplikace RE Mobile pracuje pouze s aktuálními verzemi systému Android (-2) a iOS (-1); u nižších verzí lze očekávat zpoždění výkonu.
- Verze Bluetooth jednotky Tripper je V4.2. Po ztrátě připojení Bluetooth se může zobrazení času displeje Tripper lišit od skutečného času zobrazeného v mobilním zařízení.
- Aplikace RE Mobile využívá verze Bluetooth 4.2 a N+1.0; u nižších verzí lze očekávat zpoždění výkonu.
- V případě zpoždění navigace zkontrolujte sílu síťového signálu.
- V případě zpoždění navigace zkontrolujte rychlost dat. Výkon navigačního systému je lepší v pásmu 4G oproti nižším verzím.
- Často kalibrujte mobilní telefony, abyste zajistili větší přesnost systému GPS, na němž je závislá přesnost sledování polohy.

POUŽITÍ OVLÁDACÍCH PRVKŮ

NABÍJECÍ PORT

- Port nabíječky se nachází uvnitř levého bočního panelu.

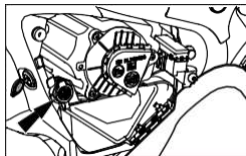

VAROVÁNÍ

- Doporučuje se nepoužívat v deštivých podmínkách, aby nedošlo k poškození chytrých telefonů a nabíječky; společnost Royal Enfield nenes odpovědnost za jakékoli poškození chytrých telefonů.
- Nepoužívejte žádná jiná zařízení než mobilní telefony. V jednom okamžiku lze nabíjet pouze jeden mobilní telefon.

- Zajistěte, aby byl kabel USB správně zasunutý. Na poškození způsobená násilným/nesprávným zasunutím kabelu se záruka nevztahuje.
- Nenechávejte kryt portu USB částečně otevřený/zavřený, aby nedošlo ke zkratu, pokud jej nepoužíváte.
- Do nabíjecího portu USB nevkládejte žádné kovové vodivé materiály, které by mohly způsobit zkrat.

POUŽITÍ OVLÁDACÍCH PRVKŮ

POZNÁMKA

- Nabíjecí port je k dispozici pouze pro účely nabíjení a neumožňuje přenos dat.
- K dispozici je pouze konstantní nabíjení. Rychlé/palubní nabíjení není k dispozici, aby byla zajištěna kompatibilita s různými značkami mobilních telefonů; výkon nelze srovnávat s výkonem originálních nabíječek chytrých telefonů.
- Doba nabíjení může být vyšší a bude se u různých značek mobilních telefonů lišit v závislosti na kapacitě baterie chytrého telefonu, stavu nabití a nabíjecích obvodech chytrých telefonů.

UPOZORNĚNÍ

- Uživatel musí zajistit, aby byl kryt portu USB řádně uzavřen a uzamknut, pokud jej nepoužívá. Záruka nebude poskytnuta, pokud je kryt portu poškozen, když není řádně utěsněn.
- Pokud je zaznamenán vysoký odběr proudu větší než 2,5 A, nabíječka USB se vypne; před použitím zkontrolujte proudovou hodnotu baterie chytrého telefonu.
- Nabíječka USB bude fungovat pouze při spuštěném motoru.
- Pro správnou funkci použijte standardně schválené, kvalitní kabely USB.

VAROVÁNÍ, SIGNALIZACE A BEZPEČNOSTNÍ SYSTÉMY

PROTIBLOKOVACÍ BRZDOVÝ SYSTÉM (ABS)

- Protiblokovací brzdový systém (ABS) pomáhá zabránit zablokování kol při náhlém zabrzdění při vysokých rychlostech

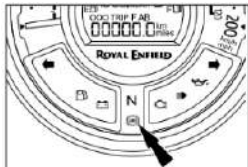

nebo na plochách s nízkým třením. Pomáhá tak jezdcům dosáhnout lepší trakce a zajistit kontrolu nad motocyklem a předchází smyku, který může způsobit nehodu.

- V případě náhlého a prudkého zabrzdění jezdcem budou systému signalizovat modulátoru ABS, aby přechodně či nepřetržitě snížil hydraulický tlak a zabránil tak zablokování kol, přičemž současně dojde ke snížení rychlosti vozidla. To pomáhá jezdcům k udržení motocyklu kontrolou.

- Na přístrojovém panelu se nachází kontrolka ABS (znázorněná obrázkem), která varuje jezdce v případě poruchy systému ABS.
- Když je spínač zapalování i vypínač motoru v zapnuté poloze, symbol ABS se rozsvítí a zůstane zapnutý, dokud motocykl nedosáhne rychlosti 5 km/h. Poté zhasne. To znamená, že systém ABS funguje správně. Pokud kontrolka ABS nezhasne a zůstává trvale rozsvícená při vyšších rychlostech, nedoporučujeme motocykl se systémem ABS používat. Nechte brzdový systém zkontrolovat a opravit prostřednictvím nejbližšího autorizovaného servisního střediska společnosti Royal Enfield. Pokud tak neučiníte, může to mít za následek vážná nebo smrtelná zranění.

VAROVÁNÍ, SIGNALIZACE A BEZPEČNOSTNÍ SYSTÉMY

UPOZORNĚNÍ (ABS)

- Systém ABS je bezpečnostní prvek, který zabraňuje zablokování kol během náhlého brzdění. V žádném případě nenahrazuje správné jízdní postupy a předvídatelné brzdění.
- Jezděte opatrně a brzděte přiměřeně, zejména v zatáčkách. Systém ABS nedokáže odhadnout „posun hmotnosti“ a hybnost motocyklu při projíždění zatáčky a zabránit tak smyku v důsledku ztráty trakce.
- Předvídejte potřebnou brzdnu dráhu odpovídající rychlosti jízdy a brzděte v dostatečném předstihu, aby motocykl bezpečně zastavil.
- Zajistěte správné fungování přístrojového panelu, protože ten je nedílnou součástí systému ABS.

- Pro lepší trakci a kontrolu nad motocyklem brzděte současně oběma brzdami.
- Nedodržení výše uvedeného může způsobit nehodu, která může mít za následek vážná zranění a ztráty na životech.



VAROVÁNÍ

- Pro zajištění správné funkce systému ABS vždy používejte schválené přední/zadní pneumatiky a řetězová kola společnosti Royal Enfield.
- Neprovádějte žádné změny ve zdvihu zavěšení.
- Pro brzdový systém používejte pouze doporučené náhradní díly schválené společností Royal Enfield.
- Systém ABS nezkracuje brzdnu dráhu. Za určitých okolností může použití systému ABS vést k delší brzdné dráze.

VAROVÁNÍ, SIGNALIZACE A BEZPEČNOSTNÍ SYSTÉMY

UPOZORNĚNÍ (ABS)

- Vizuálně zkontrolujte, zda nejsou poškozené zuby na předních a zadních snímacích kroužcích ABS.
- Zkontrolujte poškození a promáčknutí na povrchu zubů.
- Hrany zubů musí mít konzistentní vzhled. V případě, že je snímací kroužek poškozený nebo ohnutý, doporučujeme navštívit nejbližší prodejnu a provést nezbytné kroky.
- Zkontrolujte, zda na konci snímačů otáček kol nejsou nečistoty – vpředu i vzadu; pokud zjistíte znečištění, doporučujeme je vhodně vyčistit, případně se můžete obrátit na nejbližší prodejnu.

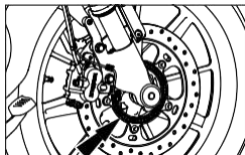

SNÍMAČ PŘEVŘÁCENÍ

V případě pádu motocyklu na jednu či druhou stranu s běžícím motorem a zařazeným rychlostním stupněm snímač převrácení „deaktivuje“ palivové systémy a vypne motor. Tím se zabrání jakémukoli poškození motocyklu a poranění jezdce. Chcete-li resetovat snímač převrácení a znovu aktivovat palivové systémy:

- Motocykl musí být ve svislé poloze a na středovém stojanu.
- Ujistěte se, že je zařazen neutrální a na přístrojovém panelu svítí kontrolka neutrálu.
- Vypněte spínač zapalování i zastavení, počkejte několik sekund a zapněte zapalování a znovu přepněte spínač zastavení, abyste nastartovali motor.

VAROVÁNÍ, SIGNALIZACE A BEZPEČNOSTNÍ SYSTÉMY

CO DĚLAT A NEDĚLAT – SYSTÉM ABS:

ANO	NE
<ul style="list-style-type: none">■ Při startování motoru zkontrolujte, zda kontrolka ABS svítí a zhasne, když rychlost vozidla překročí 5 km/h (3,1 mph).■ Zkontrolujte hladinu brzdové kapaliny v přední i zadní nádrži brzdové kapaliny, a ujistěte se, že nedochází k úniku kapaliny z brzdových systémů.■ Pro lepší účinnost brzděte současně oběma brzdami.■ V případě, že kontrolka ABS trvale svítí, vezměte motocykl do nejbližšího autorizovaného servisního střediska Royal Enfield a nechte brzdový systém zkontrolovat.	<ul style="list-style-type: none">■ Když ucítíte pulzování při prudkém zabrzdění v nouzové situaci, neuvolňujte brzdovou páku/pedál. Pulzování znamená, že je aktivován systém ABS.■ Nepoužívejte pouze přední nebo zadní brzdu, protože to může vést k neefektivnímu brzdění.

KONTROLY PŘED PROVOZEM

Před každou jízdou a zejména po dlouhé době odstavení je třeba pečlivě zkontrolovat, zda není nutná další údržba.

1. Dostatečné množství paliva v nádrži pro plánovanou cestu.
2. Správný tlak v pneumatikách, odřetí nebo pořezání.
3. Správné napnutí a dostatečné mazání zadního řetězu.
4. Správná odezva brzd, spojky, řízení a škrtecí klapky.
5. Plynulý pohyb a vůle brzdových pák vpředu i vzadu.
6. Hladina motorového oleje.
7. Správná funkce světlometu, zadního světla, brzdového světla a směrových světel.
8. Správná funkce všech výstražných kontrol na přístrojovém panelu.

9. Hladina brzdové kapaliny je nad značkou „MIN“ v hlavním válci.

10. Zajistěte volnou vůli spojky a funkci spojky.



VAROVÁNÍ

Pro vaše pohodlí a bezpečnost musí být všechny výše uvedené kroky prováděny pravidelně. Pokud tak neučiníte, může to mít vliv na bezpečný provoz a mít za následek nehodu, která způsobí poškození motocyklu nebo vážné či smrtelné zranění.

OBDOBÍ ZÁBĚHU

Motocykl Royal Enfield, jak lze očekávat, je schopen dlouhodobě vyvinout vysoké rychlosti. Nicméně stejně jako u každého nového motocyklu, je nezbytný „záběh“, který pomůže při správném usazení různých pohyblivých součástí motocyklu a následném zajištění optimálních funkcí, jako je postupné řazení rychlostních stupňů.

1. Nepřekračujte maximální stanovené zatížení.
2. Před jízdou na motocyklu zahřejte motor po dobu několika minut při volnoběžných otáčkách, aby motorový olej mohl promazat všechny pohyblivé součásti motoru.
3. Vyhněte se plnému otevření škrticí klapky a nejezděte nepřetržitě se stálým nastavením škrticí klapky. Při jízdě měňte rychlost o 10 %.
4. Doporučujeme používat poloviční záběr spojky pouze při jízdě za městského provozu (volnoběžné otáčky do 2000 ot./min.) při 1. rychlostním stupni. Při ostatních rychlostních stupních a při vyšších otáčkách poloviční záběr spojky nepoužívejte, jinak se výrazně sníží životnost spojky.

Během zrychlování/zpomalování zcela uvolněte spojku, zařadte rychlostní stupeň a plynule (ne příliš pomalu) uveďte spojku do záběru.

5. Jezděte správnou rychlostí a vyvarujte se náhlého zrychlení a brzdění.
6. Vyhněte se jízdě na motocyklu nepřetržitě po dobu více než jedné hodiny; doporučujeme provádět krátké zastávky.

POZNÁMKA

V následující tabulce jsou uvedeny doporučené otáčky motoru pro optimální výkon motoru.

Ujetá vzdálenost	Max. otáčky motoru
0 až 500 km (0 až 300 mil)	4000 ot./min
501 až 2000 km (300 až 1200 mil)	6000 ot./min

STARTOVÁNÍ

- Chcete-li zařadit neutrál, jemně pohybujte motocyklem dopředu a dozadu a současně přeřad'te. Ujistěte se, že je zařazen neutrál a na přístrojovém panelu svítí kontrolka Neutrál.

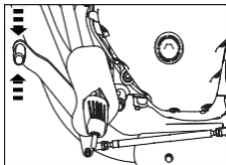

- Přepněte spínač zapalování do zapnuté polohy a vypínač motoru na pravé straně řídicích pák do provozní polohy.

- Když je spínač zapalování i vypínač motoru v zapnutém stavu a vozidlo je nastartováno, kontrolka MIL bude několik sekund svítit a poté zhasne. To znamená, že všechny funkce systému elektronického vstřikování paliva (EFI) fungují normálně. V případě jakékoli poruchy systému EFI bude kontrolka MIL svítit nepřetržitě.

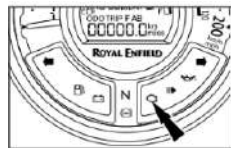
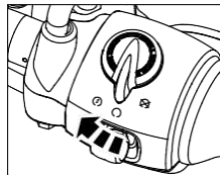

STARTOVÁNÍ

UPOZORNĚNÍ

- V případě, že kontrolka chybné funkce nezhasne, nechte motocykl zkontrolovat a opravit autorizovaným servisním střediskem společnosti Royal Enfield.
- Prostřednictvím indikátoru hladiny paliva na palubní desce zkontrolujte, zda je v palivové nádrži dostatečné množství paliva. V případě, že poslední sloupec nepřetržitě bliká, signalizuje to nízkou hladinu paliva v nádrži. Okamžitě doplňte palivo.

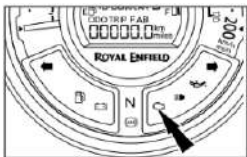

- Uvolněte spojku zatažením za páku spojky a přidržte ji ve stisknuté poloze.
- Nastartujte motor stisknutím a podržením elektrického spínače startování po dobu max. 5 sekund.

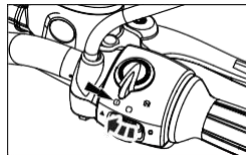
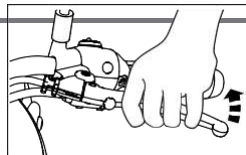

STARTOVÁNÍ

POZNÁMKA

- V případě, že motor nenastartuje do 5 sekund, uvolněte spínač startéru a počkejte dalších 5 sekund, než se pokusíte znovu nastartovat motor.
- V případě, že vozidlo nenastartuje při opakovaných pokusech, vypněte a znovu zapněte spínač zapalování a pokuste se nastartovat znovu.

BEZPEČNOSTNÍ OPATŘENÍ

- Vozidlo lze nastartovat s bočním stojanem v otevřené poloze, ale při zařazení rychlostního stupně se motor vypne. Tato funkce vypnutí prostřednictvím bočního stojanu je určena pro bezpečnost jezdce při startování.

UPOZORNĚNÍ

- Pokud motor nenastartuje: Nedržte spínač startéru ve stisknutém stavu po dlouhou dobu. Může dojít k tomu, že se akumulátor vybije pod prahovou hodnotu 10 V. Nechte motocykl zkontrolovat autorizovaným servisním střediskem společnosti Royal Enfield, abyste zjistili a odstranili důvod, proč nelze nastartovat.
- Nikdy nezrychlujte ihned, jakmile motor nastartuje, zejména ve studených podmínkách. Motor by měl být ponechán v chodu při volnoběžných otáčkách po dobu nejméně 120 sekund, aby motorový olej mohl cirkulovat a promazal všechny vnitřní pohyblivé součásti a aby se motor zahřál. Nedodržení těchto důležitých pokynů může způsobit vážné poškození vnitřních součástí motoru.

STARTOVÁNÍ

- Zrychlete až poté, co se volnoběžné otáčky stabilizují a zůstávají na stejné úrovni.



VAROVÁNÍ

Při jízdě na motocyklu buďte mimořádně opatrní. V opačném případě může dojít k nehodě, která způsobí zranění vám nebo jiným účastníkům silničního provozu či kolemjdoucím.

- Ujistěte se, že je zařazen neutrál a na přístrojovém panelu svítí kontrolka neutrálu. Chcete-li zařadit neutrál, jemně pohybujte motocyklem dopředu a dozadu a současně přeřaďte.

UPOZORNĚNÍ

Nepokoušejte se řadit rychlostní stupně bez pohybu motocyklu dopředu a dozadu, jinak může dojít k poškození převodového mechanismu.

- Stiskněte a podržte páku spojky.
- Stiskněte tlačítko startéru a podržte je, dokud motor nenastartuje. Dokud motor nenastartuje, tlačítko neuvolňujte.
- Tlačítko startéru nedržte déle než 5 sekund při třech po sobě následujících protáčeních. Poté počkejte 15 až 20 sekund, aby se obnovilo nabití akumulátoru.

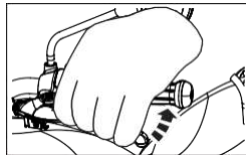

ŘAZENÍ, JÍZDA A ZASTAVENÍ

Páka spojky musí být před přeřazováním zcela stisknuta. Neúplný zdvih spojky může způsobit trhavý start nebo zastavení motoru a případné poškození součástí převodovky.

- Když je vozidlo v neutrálu, sešlápněte řadičí páku špičkou dolů a zařaďte 1. rychlostní stupeň.



SCHÉMA ŘAZENÍ:

1 -- N -- 2 -- 3 -- 4 -- 5 -- 6

Doporučené rychlosti pro řazení nahoru		
Přeřazení	km/h	mph
1. – 2.	25	16
2. – 3.	35	22
3. – 4.	45	28
4. – 5.	60	38
5. – 6.	75	47

Doporučené rychlosti pro podřazování		
Přeřazení	km/h	mph
6. – 5.	70	44
5. – 4.	55	34
4. – 3.	40	25
3. – 2.	30	19
2. – 1.	20	13

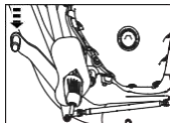
ŘAZENÍ, JÍZDA A ZASTAVENÍ

UPOZORNĚNÍ

- Pokud dojde k náhlému uvolnění páky spojky a k nedostatečnému otevření škrticí klapky, motocykl se rozjede trhavě, případně dojde k zastavení motoru.
- Při velmi prudkém zrychlení a náhlém uvolnění páky spojky může dojít k náhlému pohybu, což může vést ke ztrátě kontroly nad řízením a k nehodě s následkem vážného nebo smrtelného zranění jezdce či jiných účastníků silničního provozu a poškození motocyklu.
- Při uvolňování spojky a jízdě na motocyklu buďte vždy maximálně opatrní.
- Jakmile motocykl dosáhne rychlosti 25 km/h (16 mph) při 1. rychlostním stupni, přeřadte na 2. rychlostní stupeň.

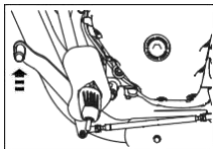

- Přestavte řadicí páku špičkou nahoru a zařadte 2. a následné rychlostní stupně podle toho, jak se rychlost motocyklu zvyšuje.

POZNÁMKA

Motocykl vždy startujte se zařazeným neutrálem.

Při poklesu otáček motoru, při jízdě do kopce nebo při jízdě sníženou rychlostí zařadte příslušný nižší rychlostní stupeň, aby nedošlo k zastavení motoru nebo jeho přetěžování.

- Při zastavování vozidla vždy postupně přecházejte na nižší rychlostní stupně.
- Těsně před úplným zastavením vozidla přeřadte do neutrální polohy.
- Zcela uzavřete škrticí klapku a pomalu uvolněte páku spojky, aby zůstal zařazen neutrál a na motocyklu svítí kontrolka neutrálu.
- Zastavte motocykl na bezpečném místě, vypněte zapalování a přestavte vypínač motoru do vypnuté polohy.

PARKOVÁNÍ

PARKOVÁNÍ NA STŘEDOVÉM STOJANU

- Motocykl parkujte vzpřímeně na pevném a rovném povrchu.
- Držte řídítka pevně v přímé poloze.
- Spusťte středový stojan, a to tak, aby obě nohy stojanu spočívaly rovnoměrně na pevné zemi.
- Vyvíňte tlak na otočnou páku v ose středového stojanu a mírně zatáhněte motocykl dozadu.
- Zamkněte řízení a zajistěte, aby řídítka byla pevně zajištěna, než vyjmete klíč ze spínače zapalování.

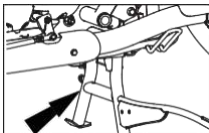

PARKOVÁNÍ NA BOČNÍM STOJANU

- Motocykl musí být ve vzpřímené poloze na pevném a rovném povrchu.
- Vysuňte boční stojan. Nakloňte motocykl doleva, aby se opřel pevně o zem.

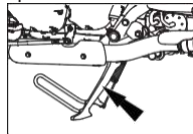

VAROVÁNÍ

- Před jízdou na motocyklu se ujistěte, že jsou oba stojany zcela sklopeny.
- Při parkování buďte mimořádně opatrní a zajistěte, aby byl motocykl zaparkován na pevném a rovném povrchu, aby nedošlo k pádu motocyklu a způsobení zranění vám nebo jiným osobám a k poškození součástí motocyklu.
- Boční stojan je určen pouze pro podepření hmotnosti motocyklu. Nesedejte si na motocykl, když stojí na bočním stojanu. Může dojít k poškození bočního stojanu nebo rámu a motocykl může spadnout.

SADA NÁŘADÍ

Sada nářadí se nachází v levém bočním panelu motocyklu.

Č.	Popis	Mn.
1	Stahovák pojistek	1
2	Inbusový klíč 6 mm	1
3	Inbusový klíč 5 mm	1
4	Inbusový klíč 4 mm	1
5	Kombinovaný nástrčný klíč 24 x 14	1
6	Šroubovák (oboustranný)	1
7	Tyč	1
8	Klíč na zapalovací svíčky	1
9	Prodlužovací trubka	1
10	Adaptér přední osy	1
11	Otevřený klíč 12 x 16	2

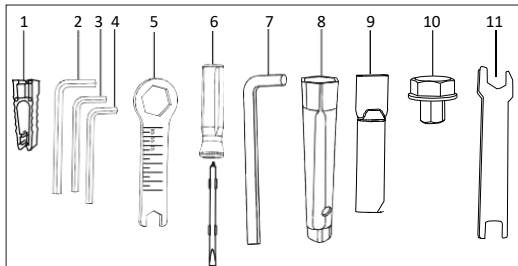

UMÍSTĚNÍ UŽIVATELSKÉ PŘÍRUČKY

- Příručku pro uživatele uložte do levého bočního panelu.

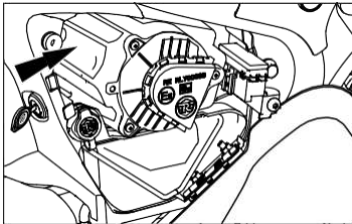

UPOZORNĚNÍ

- Do levého bočního panelu neukládejte ostatní dokumenty nebo volné papíry/předměty. Může to způsobit zablokování přívodu vzduchu do motoru, což může vést k problémům s výkonem vozidla.

PÁR RAD K ÚDRŽBĚ

Následující jednoduché úkony pomáhají při údržbě vašeho motocyklu. V případě komplikovanější údržby doporučujeme, abyste se obrátili na autorizovaného prodejce či servisní středisko společnosti Royal Enfield.

RUČNÍ PÁKY, OTOČNÉ ČEPY STŘEDOVÉHO A BOČNÍHO STOJANU

- Vyčistěte otočné body a ujistěte se, že neobsahují žádnou hlínu, nečistoty, rez atd.
- Namažte otočné čepy.

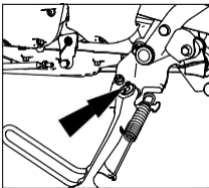

POZNÁMKA

Otřete přebytečné mazivo, aby nedocházelo k hromadění bláta a nečistot.

HNACÍ ŘETĚZ

- Hnací řetěz postříkejte doporučeným rozpouštědlem pro čištění řetězu při současném otáčení zadního kola.
- Ujistěte se, že hnací řetěz byl dostatečně a zcela pokryt čistícím rozpouštědlem. V případě potřeby odstraňte tvrdé usazeniny z řetězu vhodným kartáčem.
- Počkejte několik minut a důkladně očistěte řetěz od všech nečistot, hlíny atd.
- Pomalu otáčejte zadním kolem a současně nanášejte doporučené mazivo na řetězové články.
- Po několika minutách otřete přebytečné mazivo řetězu čistým hadříkem.

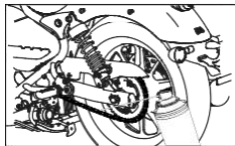
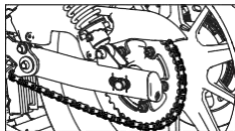

PÁR RAD K ÚDRŽBĚ

KONTROLA HLADINY MOTOROVÉHO OLEJE

- Ujistěte se, že je motocykl ve vzpřímené rovné poloze na rovném povrchu.
- Nastartujte vozidlo a plynule zvyšujte otáčky na přibl. 3000 ot./min pouze po dobu 10 sekund.
- Nechte vozidlo ve volnoběžných otáčkách po dobu 15 sekund.
- Vypněte motor a počkejte 10 minut, až se hladina oleje usadí.
- Hladina motorového oleje musí být blízko úrovně „MAX“.
- Pokud v případě, že hladina oleje není ve výše uvedeném stavu, doplňte olej po značku „Max“.
- Opakujte postup.
- Nepřepřijte nad značku „Max“, protože by to mohlo ovlivnit funkci spojky.

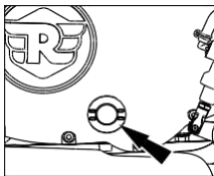

VYPUŠTĚNÍ MOTOROVÉHO OLEJE

- Ujistěte se, že je motocykl ve vzpřímené rovné poloze na rovném povrchu.
- Motorový olej vypouštějte, když je motor dostatečně zahřátý, aby olej vytékal rychleji.
- Demontujte vypouštěcí šroub oleje a počkejte minimálně 5 minut, dokud se motorový olej úplně nevypustí.
- Množství vypuštěného motorového oleje bude přibližně 2,1 až 3,1 l (množství vypuštěného oleje se bude lišit v závislosti na ujeté vzdálenosti).

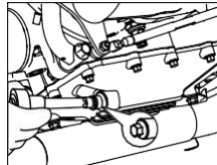

PÁR RAD K ÚDRŽBĚ

DOPLŇOVÁNÍ OLEJE BĚHEM VÝMĚNY OLEJE

- Ujistěte se, že je motocykl ve vzpřímené rovné poloze na rovném povrchu.
- Vyčistěte dosedací plochu olejového filtru v klikové skříni nový olejový filtr pro montáž spolu s novým gumovým těsněním.
- Vyčistěte dosedací plochu vypouštěcího otvoru oleje na olejové vaně a vypouštěcí šroub.
- Použijte novou podložku. Namontujte vypouštěcí šroub s předepsaným prostředkem na utěsnění závitů.
- Vyjměte zátku plnicího hrdla oleje a vyčistěte dosedací plochu víčka plnicího hrdla oleje v klikové skříni a zátku plnicího hrdla.
- Doplněte předepsané množství nového motorového oleje 3,1 l.
- Nasad'te nový O-kroužek a zátku plnicího otvoru oleje do klikové skříně.

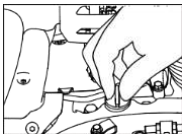

ZAPALOVACÍ SVÍČKA

ČIŠTĚNÍ A SEŘIZOVÁNÍ ODTRHU

- Sejměte kryt zapalovací svíčky.
- Umístěte klíč na zapalovací svíčku, povolte ji a vyjměte z hlavy válců.
- Zkontrolujte usazeniny na zapalovací svíčce a opotřebení středových elektrod.
- Pečlivě vyčistěte hrot izolátoru a elektrody svíčky.
- Zkontrolujte a nastavte odtrh elektrody 0,7–0,8 mm.
- Zapalovací svíčky vždy vyměňujte pouze podle doporučené specifikace.

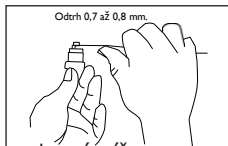

PÁR RAD K ÚDRŽBĚ

- Naneste tenkou vrstvu prostředku proti zadření na místo upevnění zapalovací svíčky a závity. Utáhněte zapalovací svíčku silou ruky.
- Utáhněte zapalovací svíčku momentem 10 až 15 Nm pomocí klíče na zapalovací svíčky, který je k dispozici v sadě nářadí.

KONTROLA BRZDOVÉ KAPALINY

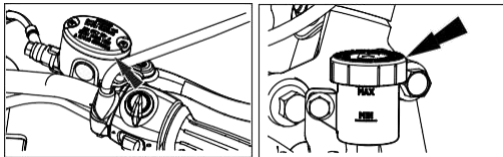

Přední brzda

Zadní brzda

Umístěte motocykl ve vzpřímené poloze na pevný rovný povrch.

Vpředu: Zkontrolujte, zda je nádrž brzdové kapaliny ve vodorovné poloze a zda je hladina kapaliny nad minimální úrovní.

Vzadu: Zkontrolujte, zda je nádrž brzdové kapaliny ve vodorovné poloze a zda je hladina kapaliny mezi značkami „MAX“ a „MIN“.

UPOZORNĚNÍ

- Brzdová kapalina je velmi agresivní a může způsobit poškození lakovaných částí. Zajistěte, aby se brzdová kapalina nerozlila na žádnou část motocyklu. V případě rozlití okamžitě vyčistěte oblast měkkým hadříkem (nejlépe mokrým), aby nedošlo k poškození.
- Nemíchejte brzdovou kapalinu DOT 4 s jinými.

PÁR RAD K ÚDRŽBĚ

POZNÁMKA

- Před demontáží vyčistěte uzávěr plnicího hrdla. Používejte pouze brzdovou kapalinu DOT 4 z uzavřené nádoby.
- Používejte pouze specifikovanou brzdovou kapalinu; v opačném případě se může poškodit pryžové těsnění, což způsobí netěsnosti.
- Doplnujte stejný typ brzdové kapaliny. Přidání jiné brzdové kapaliny než DOT4 může vést k nebezpečné chemické reakci.
- Při doplňování dbejte na to, aby se do nádržky brzdové kapaliny nedostala voda nebo prach. Voda výrazně sníží bod varu kapaliny a může vést k zablokování výparu a nečistotami, které může zablokovat ventily hydraulické jednotky ABS.



VAROVÁNÍ

- Nedostatečná hladina brzdové kapaliny způsobí selhání brzdového systému.
- Zastaralá brzdová kapalina snižuje brzdný účinek.
- Zajistěte, aby brzdová kapalina přední a zadní brzdy byla vyměňována v souladu s pravidelným plánem údržby.
- Brzdovou kapalinu ukládejte mimo dosah dětí.
- Nedovolte, aby se brzdová kapalina dostala do kontaktu s pokožkou, očima nebo oděvem.
- Brzdová kapalina je velmi agresivní a může způsobit poškození lakovaných částí. Zajistěte, aby se brzdová kapalina nerozlila na žádnou část motocyklu. V případě rozlití okamžitě vyčistěte oblast měkkým hadříkem, aby nedošlo k poškození.

PÁR RAD K ÚDRŽBĚ

KONTROLA PNEUMATIK A KOL

- Pravidelně kontrolujte, zda není patrné opotřebení, praskliny a pořezání pneumatik.

Minimální hloubka vzorku:

Přední: 1 mm

Zadní: 2 mm

- Zkontrolujte a odstraňte kameny, úlomky, hřebíky a jiné částice zachycené v běhounu pneumatiky.

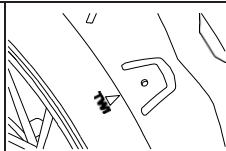

- Pravidelně kontrolujte, zda litinový ráfek kola nevybíhá.
- Při každé opětovné montáži pneumatiky zkontrolujte správné usazení okraje pneumatiky na ráfku.
- Používejte pouze doporučené pneumatiky nahuštěné na správný tlak.

Tlak	Vpředu	Vzadu
Solo	2,88 kg/cm ² / 41 psi	2,53 kg/cm ² / 36 psi
Tandem	2,88 kg/cm ² / 41 psi	2,88 kg/cm ² / 41 psi



VAROVÁNÍ

- Doporučujeme používat motocykl při správném tlaku v pneumatikách, protože s podhuštěnými pneumatikami může dojít k přehřátí pneumatik s následkem jejich poškození a zranění jezdce.
- V případě výměny nových pneumatik doporučujeme použít stejnou specifikaci pneumatik doporučenou společností Royal Enfield. Nedodržení těchto pokynů může vést k poškození pneumatik a zranění jezdce.

PÁR RAD K ÚDRŽBĚ

BRZDOVÉ DESTIČKY

- Přední a zadní brzdové destičky je nutné kontrolovat z hlediska opotřebení v intervalech stanovených v tabulce pravidelné údržby.

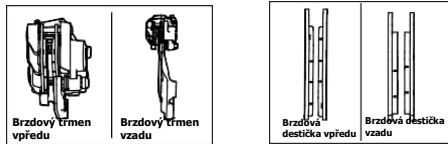

Přední/zadní: Je-li brzdová destička opotřebována až k indikátoru, je třeba ji vyměnit.

POZNÁMKA

- Motocykly Royal Enfield s kotoučovými brzdami jsou vybaveny optimálními brzdovými systémy, které jsou konstruovány tak, aby poskytovaly vynikající a bezpečnější brzdny výkon za všech podmínek.
- Kotoučové brzdy mohou za určitých jízdních podmínek vydávat mírný hluk. To je naprosto normální a charakteristické pro destičky kotoučových brzd v celém motocyklovém průmyslu. Nemá to v žádném případě vliv na výkon motocyklu nebo brzdového systému.
- U společnosti Royal Enfield máme robustní a přísné testovací a vývojové protokoly a dodržujeme globální validační standardy kvality a odolnosti. Naším závazkem je poskytnout zákazníkům ten nejlepší možný zážitek z jízdy na našich motocyklech.

PÁR RAD K ÚDRŽBĚ

DEMONTÁŽ PŘEDNÍHO KOLA

- Motocykl musí být vzpřímeně na pevném a rovném povrchu.
- Umístěte zvedák pod motor a zvedněte motocykl tak, aby přední kolo bylo minimálně 15 cm nad zemí.
- Povolte a odstraňte šroub vidlice ze sestavy předních vidlic vlevo pomocí inbusového klíče 6 mm, který je součástí sady nářadí.
- Povolte a demontujte šroub osy ze sestavy předních vidlic vlevo pomocí adaptéru předního osy, nástrčného klíče a prodlužovací trubky, které jsou k dispozici v sadě nářadí.
- Po úplném odšroubování rukou opatrně vytáhněte osu z levé strany.

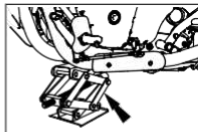

- Opatrně spusťte kolo tak, aby se uvolnilo z vidlic.
- Odstraňte rozpěrky z náboje předního kola na levé i pravé straně.

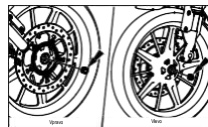

UPOZORNĚNÍ

Během vyjmutí osy z vidlic dbejte na zajištění rozpěrek kola a snímače rychlosti.

UPOZORNĚNÍ

Netlačte na brzdovou páku, když je přední kolo odstraněno, protože se brzdové destičky budou vzdálit příliš daleko od brzdového třmenu.

- Mezi brzdové destičky umístěte kus dřeva nebo lepenky o tloušťce 4 mm, abyste zabránili pohybu destiček v případě, že náhodou stisknete přední brzdovou páku.
- Dbejte na to, abyste nepoškodili přední brzdový kotouč nebo snímací kroužek, jinak může dojít k ovlivnění brzdového systému a systému ABS.

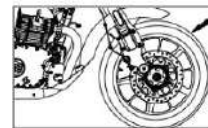

PÁR RAD K ÚDRŽBĚ

MONTÁŽ PŘEDNÍHO KOLA

- Vyjměte kus dřeva nebo lepenky umístěný mezi brzdovými destičkami.
- Nasad'te rozpěrku na náboj kola na levé i pravé straně.
- Nasad'te kolo spolu s rozpěrkami mezi vidlice. Ujistěte se, že brzdový kotouč je umístěn mezi brzdovými destičkami.
- Podepřete kolo ve výšce, ve které lze osu nasadit do vidlic a kola. Vložte osu z levé strany a zatlačte, dokud závity osy nezapadnou do vidlic na pravé straně. Poté osu našroubujte až do úplného usazení.

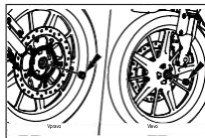
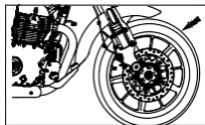

- Pevně utáhněte šroub osy na levé straně momentem 65 Nm.
Pevně utáhněte šroub vidlicové svorky na levé straně točivým momentem 23 Nm.



- Otočením kola zkontrolujte Plynulou rotaci.
- Stiskněte brzdovou páku a zkontrolujte účinnost přední brzdy.

UPOZORNĚNÍ

- Při montáži předního kola na motocykl buďte maximálně opatrní.
- Před jízdou na motocyklu se ujistěte, že je kolo správně upevněno.
- Pokud tak neučiníte, může to mít za následek, že motocykl nebude mít správné jízdní vlastnosti, což může vést k nehodě, která způsobí zranění vám nebo jiným účastníkům silničního provozu a může vést ke ztrátě na životech.

PÁR RAD K ÚDRŽBĚ

DEMONTÁŽ ZADNÍHO KOLA

- Motocykl musí být vzpřímeně na pevném a rovném povrchu.
- Použijte středový stojan.
- Demontujte montážní šrouby tlumiče vlevo.

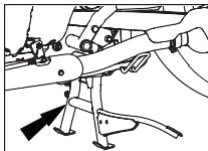

UPOZORNĚNÍ

- Neprovádějte žádné zásahy na trubkách a tlumiči výfuku bezprostředně po zastavení motocyklu. Mohou být extrémně horké a mohou způsobit vážná zranění. Vždy počkejte, až tlumič výfuku zcela vychladne.

- Povolte a odstraňte šroub se šestihrannou hlavou ze zadní části držáku tlumiče.
- Povolte a odstraňte šroub se šestihrannou hlavou z přední části držáku tlumiče.
 - Označte a dbejte na polohovací značky na obou seřizovacích prvcích řetězu na kyvném rameni vlevo a vpravo.
- Zcela povolte pojistné a stavěcí matice na levé a pravé straně seřizovacího prvku řetězu.
- Pevně uchopte osu kola na levé straně a povolte šestihrannou matici na pravé straně.

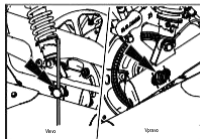
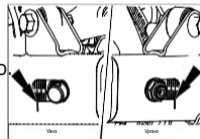
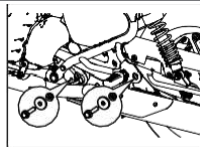

PÁR RAD K ÚDRŽBĚ

- Sejměte matici a podložku z osy kola.
- Zatlačte zadní kolo proti kyvnému rameni.
- Podepřete zadní kolo zespodu a vytáhněte osu kola z kyvného ramene vlevo.
- Opatrně uvolněte hadici a vyjměte sestavu třmenu z kyvného ramene vpravo.

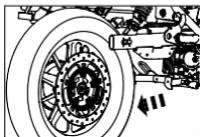
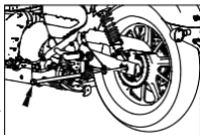
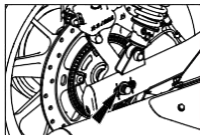

UPOZORNĚNÍ

Při demontáži zajistěte, aby nedošlo k poškození nebo přiskřípnutí brzdové hadice. Vhodně podepřete sestavu třmenu mimo kyvné rameno.

- Uvolněte řetěz z řetězového kola a zajistěte, aby při demontáži zadního kola nedošlo k jeho poškození nebo přimáčknutí.
- Odstraňte podpěru pod zadním kolem a opatrně kolo stáhněte z kyvného ramene společně se zadním řetězovým kolem, brzdovým kotoučem a rozpěrkami.

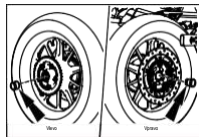

UPOZORNĚNÍ

Nesešlapujte zadní brzdový pedál, když je zadní kolo odstraněno, protože to může způsobit uvolnění brzdových destiček z brzdového třmenu.

- Mezi brzdové destičky umístěte kus dřeva nebo lepenky o tloušťce 4 mm, abyste zabránili pohybu brzdových destiček při náhodném sešlápnutí zadního brzdového pedálu.

PÁR RAD K ÚDRŽBĚ

UPOZORNĚNÍ

Při zvedání motocyklu netahejte za brzdový pedál.

OPĚTOVNÁ MONTÁŽ ZADNÍHO KOLA

- Ujistěte se, že je umístěna stupňovitá rozpěrka na straně brzdového kotouče. Okraj rozpěrky musí být zasunut v těsnění ložiska.
- Ujistěte se, že je umístěna rozpěrka na straně ozubeného kola na náboji kola.
- Ujistěte se, že seřizovací prvek řetězu je správně usazen v kyvném rameni vlevo a vpravo.
- Umístěte sestavu třmenu na výstupek kyvného ramene vpravo.

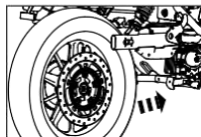
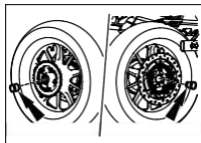

- Umístěte zadní kolo tak, aby řetězové kolo bylo na levé straně. Brzdový kotouč musí být mezi brzdovými destičkami na pravé straně.
- Zvedněte zadní kolo a ujistěte se, že jsou zarovnané drážky na kyvném rameni, otvory držáku třmenu brzdy a středový otvor náboje.
- Vhodně podepřete zadní kolo a vložte osu zadního kola podél kyvného ramene na levé straně do náboje kola.
- Jemným poklepáním usadíte osu do otvoru náboje kola tak, aby vpravo byly zcela viditelné závit.

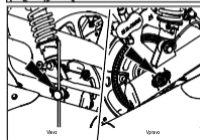
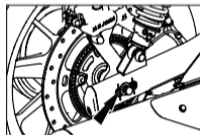
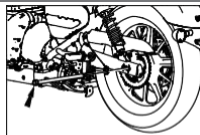

PÁR RAD K ÚDRŽBĚ

- Nasad'te hnací řetěz na řetězové kolo a ujistěte se, že je správně usazen.
- Zkontrolujte volné a plynulé otáčení zadního kola.
- Nasad'te podložku a šestihrannou matici na osu kola vpravo.

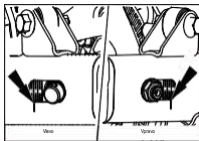

- Pevně uchopte osu na levé straně a utáhněte šestihrannou matici na pravé straně s nastaveným utahovacím momentem 70 Nm.
- Umístěte sestavu třmenu na kyvné rameno vpravo.
- Zkontrolujte správnou provozní účinnost zadní brzdy.

POZNÁMKA

Šestihrannou matici zcela neutahujte.

- Utáhněte stavěcí matice řetězu na seřizovacím prvku vlevo a vpravo tak, aby polohovací značky byly zarovnány správně na obou stranách kyvného ramene.
- Zkontrolujte a zajistěte správné napnutí řetězu a vyrovnání kola.

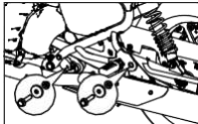

UPOZORNĚNÍ

Při montáži zadního kola na motocykl buďte maximálně opatrní.

Před jízdou na motocyklu se ujistěte, že je kolo správně namontováno.

Pokud tak neučiníte, může to mít za následek, že motocykl nebude mít správné jízdní vlastnosti, což může vést k nehodě, která způsobí zranění vám nebo jiným účastníkům silničního provozu a může vést ke ztrátě na životech.

PÁR RAD K ÚDRŽBĚ

KONTROLA /SEŘÍZENÍ VŮLE LANKA SPOJKY

- Vůle lanka spojky hraje hlavní roli v životnosti spojky. Doporučujeme seřizovat ji, kdykoli je to nutné, abyste zajistili dlouhou životnost spojky.

SPECIFIKACE VŮLE PÁKY SPOJKY

- Vůli měřte na konci páky spojky s kuličkou. Měl by činit 9–12 mm, když jsou řídítka v poloze vlevo (viz obrázek **A**). V přímém směru by měla činit 10–20 mm (Viz obrázek **B**).
- Při seřizování postupujte podle níže uvedeného postupu.

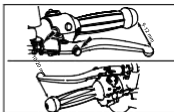
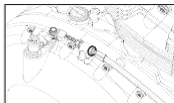

POZNÁMKA

Před jakýmkoli měřením třikrát stiskněte páku spojky.

DROBNÉ SEŘÍZENÍ - KONEC LANKA SPOJKY NA STRANĚ PÁKY

- Drobné seřízení vůle lze provést na konci lanka spojky na straně spojky.
- Povolte vnější pojistnou matici lanka.
- Otáčením matice ve směru hodinových ručiček vůli snížíte, otáčením proti směru hodinových ručiček vůli zvýšíte.
- Po seřízení pevně utáhněte pojistnou matici.
- Po seřízení zkontrolujte vůli a ověřte specifikaci.

HLAVNÍ NASTAVENÍ - KONEC LANKA SPOJKY NA STRANĚ KRYTU

- Rozsáhlejší seřízení vůle lze provést na straně spojky.
- Povolte vnější pojistnou matici lanka.
- Otáčením matice ve směru hodinových ručiček vůli snížíte, otáčením proti směru hodinových ručiček vůli zvýšíte. Pevně utáhněte dvě pojistné matice pomocí klíče 12 mm, který je k dispozici v sadě náradí. Po seřízení zkontrolujte vůli a ověřte specifikaci.

PÁR RAD K ÚDRŽBĚ

POZOR

- Pokud seřízení vůle podle výše uvedených pokynů nemá požadované výsledky, obraťte se na nejbližší servisní středisko.
- Pokud není dosažena požadovaná vůle nebo máte podezření na prokluz spojky, zachovejte pozitivní vůli a obraťte se na nejbližší servisní středisko.
- Stavěcí matice musí správně spočívat v oblasti se závitem bez přesahu (viz obrázek).
- Vůli spojky kontrolujte a seřizujte pouze v případě, že je motor studený.
- Během kontroly vůle spojky zkontrolujte, zda kabel spojky není poškozený.
- V případě podezření na jakoukoli závadu se obraťte na nejbližší servisní středisko.

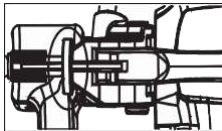

NAPNUTÍ HNACÍHO ŘETĚZU (vůle 20–30 mm)

- Zaparkujte motocykl ve vzpřímené poloze na pevném a rovném povrchu.
- Ujistěte se, že je motocykl v neutrální poloze.
- Změřte vůl hnacího řetězu podle znázornění. Vůle hnacího řetězu by měla činit 20 až 30 mm.
- Pokud zjistíte, že vůle hnacího řetězu je nesprávná, seříd'te ji následujícím způsobem:
 - a. Povolte matici nápravy na zadní nápravě.
 - b. Utáhněte seřizovací prvky řetězu vlevo a vpravo v kyvném rameni pomocí inbusového klíče 6 mm, který je součástí sady náradí.
 - c. Chcete-li vůli snížit, rovnoměrně utáhněte seřizovací šroub na seřizovacím prvku.

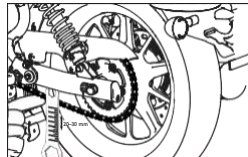

PÁR RAD K ÚDRŽBĚ

- d. Chcete-li vůli zvýšit, rovnoměrně povolte seřizovací šroub a zatlačte zadní kolo dopředu.
- e. Zkontrolujte správné napnutí řetězu.
- f. Ujistěte se, že polohovací značky na seřizovacím nástroji a kyvném rameni jsou stejné na levé i pravé straně kyvného ramena.
- g. Pevně uchopte osu na levé straně a utáhněte zadní šestihrannou matici momentem 100 Nm.
- h. Utáhněte seřizovací prvky řetězu vlevo a vpravo v kyvném rameni pomocí inbusového klíče 6 mm, který je součástí sady náradí.

VAROVÁNÍ

Průvň řetězu nad 30 mm povede k prokluzování řetězu a může také způsobit zvýšenou míru opotřebení řetězu a řetězových kol.

Po seřizení řetězu a před utažením matice osy zadního kola se ujistěte, že jsou obě kola správně vyrovnána.

AKUMULÁTOR A ÚDRŽBA

- Motocykl je dodáván s akumulátorem VRLA 12 V – 12 Ah.
- Pravidelně kontrolujte čistotu akumulátoru a vznik koroze na svorkách.

POZNÁMKA

Nedostatečný kontakt nebo volné nasazení na svorkách akumulátoru mohou způsobit poruchu jednotky ECU.

DEMONTÁŽ

- Vypněte motor a vyjměte klíček ze zapalování.
- Akumulátor se nachází uvnitř pravého bočního panelu.



PÁR RAD K ÚDRŽBĚ

- Povolte a odšroubujte 2 šrouby s knoflíkovou hlavou z panelu nádrže vpravo pomocí inbusového klíče 5 mm, který je k dispozici v sadě nástrojů.
- Sejměte panel nádrže z pravého bočního panelu.
- Vytáhněte a otevřete boční panel.

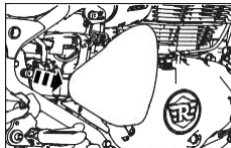
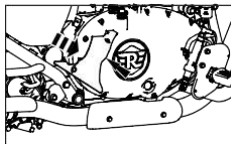
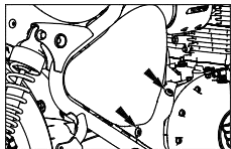

- Zatáhněte za popruh (pás) akumulátoru směrem dolů a uvolněte zámek popruhu z držáku popruhu akumulátoru.
- Odpojte černý záporný (- ve) konektor.
- Uvolněte šroub černé záporné (- ve) svorky pomocí klíče 10 mm.

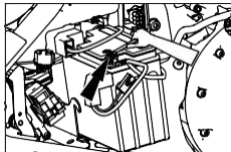
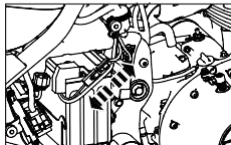
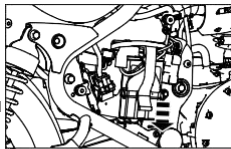

PÁR RAD K ÚDRŽBĚ

- Mírně jej vysuňte směrem ven z akumulátoru a demontujte šroub svorky (+ ve).

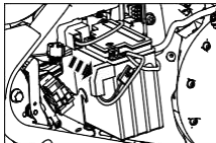

- Uvolněte šroub červené kladné (+ ve) svorky akumulátoru pomocí klíče 10 mm.

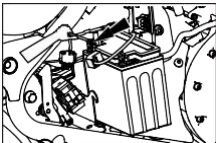

- Vyjměte akumulátor z akumulátorového prostoru.

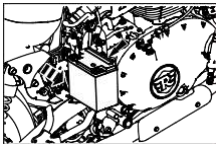

VAROVÁNÍ

Při odpojování akumulátoru vždy nejprve odpojte černý záporný (-ve) kabel a poté červený kladný (+ve) kabel.

POZNÁMKA

Při kontrole napětí akumulátoru použijte multimetr v režimu napětí nebo kontaktujte autorizované servisní středisko společnosti Royal Enfield.

MONTÁŽ

- Umístěte akumulátor do akumulátorového prostoru.
- Připojte šroub červené kladné (+ ve) svorky.

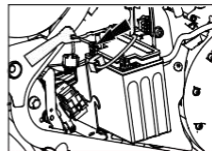
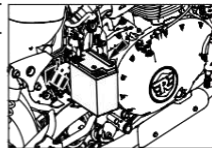

PÁR RAD K ÚDRŽBĚ

- Připojte šroub černé záporné (-ve) svorky.

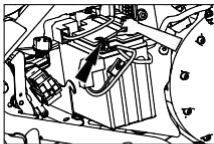

- Zatažením za popruh (pás) akumulátoru směrem dolů usadíte akumulátor v držáku.

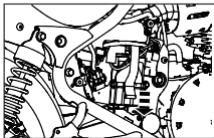

- Připojte černý záporný (-ve) konektor.
- Umístěte boční panel do rámu.
- Umístěte panel nádrže na pravý boční panel.

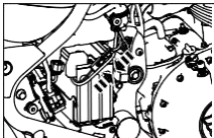

- Utáhněte 2 šrouby s knoflíkovou hlavou na panelu nádrže vpravo.

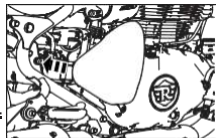

UPOZORNĚNÍ

Nejdříve připojte černou zápornou (-ve) svorku a až poté červenou kladnou (+ve) svorku.



POZNÁMKA

Vyčistěte svorky vodičů, odstraňte veškeré známky koroze a potřete svorky vazelínou.

UPOZORNĚNÍ

Kabely červené kladné (+ve) i černé záporné (-ve) svorky musí být pevně připojené k příslušným svorkám akumulátoru. V opačném případě může dojít k poškození elektrického systému motocyklu.

PÁR RAD K ÚDRŽBĚ

VÝMĚNA ELEKTRICKÝCH SOUČASTÍ

DEMONTÁŽ SVĚTLOMETU

- Jemně povolte a odstraňte montážní šrouby světlometu na obou stranách krytu světlometu pomocí šroubováku, který je k dispozici v sadě náradí.
- Jemně vytáhněte
- Jemně vytáhněte obroučku světlometu spolu se sestavou reflektoru.
- Odpojte spojovací prvek světlometu.
- Jemně povolte a odšroubujte 2 šrouby na obroučce světlometu pomocí šroubováku v sadě náradí.

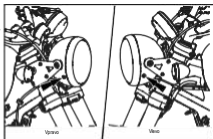

- Jemně povolte 4 přídržné svorky z okraje světlometu.
- Odstraňte obroučku ze světlometu.

POZNÁMKA

- Světlomet využívá systém osvětlení LED. V případě závady je nutné sestavu LED světlometu vyměnit.
- Obráťte se na autorizovaného prodejce společnosti či servisní středisko společnosti Royal Enfield.

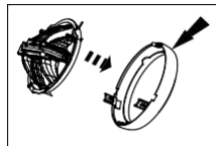
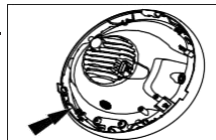
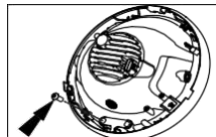

PÁR RAD K ÚDRŽBĚ

MONTÁŽ SVĚTLOMETU

- Nasadíte obroučku na světlomet.
- Upevníte světlomet 4 přidržovacími svorkami na obroučce světlometu.
- Namontujete a utáhnete 2 šrouby v obroučce světlometu ke krytu světlometu.

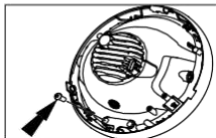
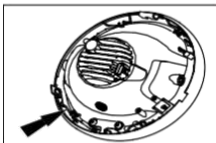
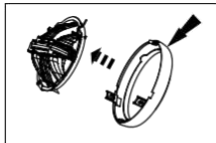

Připojte konektor světlometu.

- Nasadíte zpět obroučku světlometu spolu s reflektorem.
- Namontujete a utáhnete montážní šrouby světlometu na obou stranách krytu světlometu pomocí šroubováku.

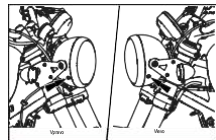

PÁR RAD K ÚDRŽBĚ

SEŘÍZENÍ PAPRSKU SVĚTLOMETU

- Paprsek světlometu lze nastavit ve svislém směru seřízením stavěcího šroubu ve směru nebo proti směru hodinových ručiček.
- Stavěcí šroub slouží ke zvýšení nebo snížení výšky světla světlometu pouze ve svislém směru.
Může to být nutné, abyste zvýšili viditelnost a zabránili osvětlení ostatních jezdců/vozidel.

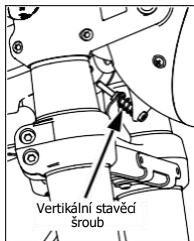

ZADNÍ SVĚTLO A OSVĚTLENÍ REGISTRAČNÍ ZNAČKY

- Koncové světlo (A) a osvětlení registrační značky (B) využívá systém osvětlení LED. V případě závady je třeba vyměnit celou sestavu zadního světla (A) a osvětlení registrační značky (B).
- Obráťte se na autorizovaného prodejce či servisní středisko společnosti Royal Enfield a požádejte o výměnu.

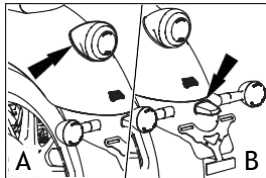

PÁR RAD K ÚDRŽBĚ

DEMONTÁŽ ŽÁROVKY SMĚROVKY

- Povolte a odstraňte šroub ze sestavy směrových světel pomocí hvězdicového šroubováku.
- Demontujte kryt čočky a průchodku ze sestavy směrovky.
- Pro vyjmutí žárovky z držáku ji jemně zatlačte a otočte proti směru hodinových ručiček.

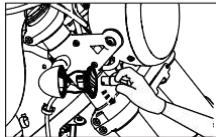
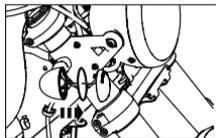
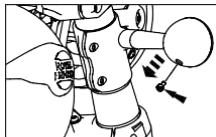

DEMONTÁŽ ŽÁROVKY SMĚROVKY

- Jemně zatlačte a otočte žárovku ve směru hodinových ručiček, abyste ji upevnili do držáku.
- Umístěte kryt čočky a průchodku na sestavu směrovky.
- Utáhněte šroub na sestavě směrovky.

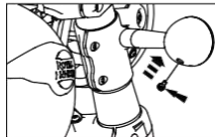
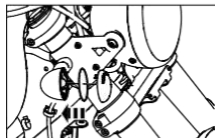

PÁR RAD K ÚDRŽBĚ

POJISTKY A DRŽÁK POJISTEK

- Držák pojistek se nachází uvnitř levého bočního panelu.
- Vložte klíč do zapalování a otočte jím proti směru hodinových ručiček.
- Vytáhněte a otevřete boční panel.

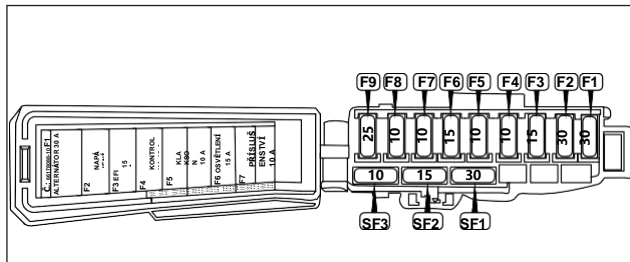
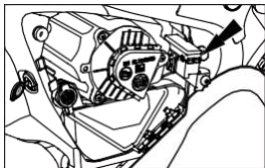

PÁR RAD K ÚDRŽBĚ

SEZNAM POUŽITÍ POJISTEK „MINI BLADE“

ID pojistky	Barva	Hodnota	Poznámky
F1	Zelená	30 A	Alternátor
F2	Zelená	30 A	Pojistka napájení
F3	Modrá	15 A	EFI
F4	Červená	10 A	Indikátor
F5	Červená	10 A	Pojistka klaksonu
F6	Modrá	15 A	Systém osvětlení
F7	Červená	10 A	Příslušenství
F8	Červená	10 A	Pojistka ABS – 1
F9	Bílá	25 A	Pojistka ABS – 2
Seznam náhradních pojistek			
SF1	Zelená	30 A	Náhradní pojistka
SF2	Modrá	15 A	
SF3	Červená	10 A	



VAROVÁNÍ

Pokud dojde k poruše pojistky, nechte ihned důkladně zkontrolovat elektrický systém motocyklu a opravte všechny závady. Pokud tak neučiníte, může to mít za následek opakované selhání pojistky.

Použití jiných pojistek, než které jsou určeny, nebo použití jiných vodivých materiálů nebo pojistek s jinými hodnotami poškodí celý elektrický systém.

Při nejbližší příležitosti vyměňte pojistku v držáku za náhradní.

Pokud se pokusíte vadnou pojistku propojit, hrozí riziko zkratu a požáru. Vadnou pojistku vždy vyměňte za novou pojistku se stejnou hodnotou.

POZNÁMKA

Při výměně žárovek, pojistek a elektrických součástí se ujistěte, že je spínač zapalování ve vypnuté poloze.

PÁR RAD K ÚDRŽBĚ

VZDUCHOVÝ FILTR

- Vzduchový filtr se nachází uvnitř levého bočního panelu.
- Odstraňte šrouby z krytu vzduchového filtru pomocí šroubováku, který je k dispozici v sadě nářadí.
- Sejměte kryt ze vzduchového filtru.
- Vytáhněte filtrační vložku a zkontrolujte množství nečistot. Pečlivě vyčistěte filtrační vložku.
- Zkontrolujte prach, olej a částice uvnitř vzduchového filtru. Pečlivě vyčistěte.

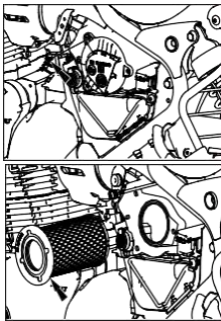

POZNÁMKA

K čištění vložky vzduchového filtru nedoporučujeme používat vzduch pod vysokým tlakem. Montáž vložky vzduchového filtru se provádí v opačném pořadí kroků demontáže.

BEZPEČNOSTNÍ OPATŘENÍ PŘI DLOUHÝCH CESTÁCH

KONTROLY PŘED ZAHÁJENÍM DLOUHÉ CESTY

- Nechte motocykl prohlédnout u autorizovaného prodejce či v servisním středisku společnosti Royal Enfield.
- Zajistěte, aby bylo v nádrži k dispozici dostatečné množství paliva pro plánovanou cestu.
- V případě potřeby zkontrolujte a upravte tlak v pneumatikách.

PŘED DLOUHOU JÍZDOUZKONTROLUJTE VŠECHNY NÁSLEDUJÍCÍ POLOŽKY:

- Případné uvolněné upevňovací prvky.
- Stav pneumatik.
- Zkontrolujte/doplňte hladinu oleje v motoru.
- Funkce všech světel a klaksonu.
- Správné napnutí hnacího řetězu.
- Vůle lanka spojky.

CO SI VZÍT S SEBOU

- Sada nářadí.
- Směrová světla a pojistky.
- Lanka akcelérátoru a spojky.
- Zapalovací svíčka, víko zapalovací svíčky a tankovací hadice.

NASTAVENÍ ZADNÍHO ZAVĚŠENÍ

- Postavte motocykl na středový stojan.
- Ujistěte se, že tlak v pneumatikách odpovídá doporučené specifikaci.
- Před seřizováním se ujistěte, že je seřizovací prvek očištěný od bahna a dalších nečistot.

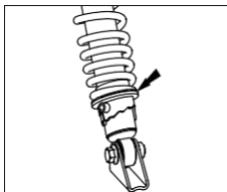

- V případě znečištění jej před seřizením řádně vyčistěte.
- Seřizovací prvek je 5stupňový a je nastaven v první poloze.
 - Seřídte předpětí pomocí inbusového klíče. Otáčením seřizovacího prvku ve směru hodinových ručiček předpětí zvýšíte.
 - Otáčením seřizovacího prvku proti směru hodinových ručiček (vrácením do první polohy) předpětí snížíte.
 - Stejně seřízení provedte na obou stranách. Nerovnoměrné úpravy mohou vést k nepohodlí jezdce.

POZNÁMKA

- K seřízení zavěšení je nutný inbusový klíč. Doporučujeme použít inbusový klíč, který je součástí sady nářadí dodávané s vozidlem. Prodlužovací trubka může být použita pro účely pákového efektu.
- Nejlepšího nastavení předpětí pružiny dosáhnete, odpovídá-li toto nastavení hmotnosti jezdce, hmotnosti spolujezdce a hmotnosti všech zavazadel.
- Doporučujeme zvýšit předpětí a udržovat je v nejvyšší poloze pouze pro plně naložené vozidlo (stav GVW); zajistíte tak ideální poměr mezi manévrovatelností a stabilitou.
- K tomuto účelu nepoužívejte žádné další nástroje kromě inbusového klíče 5 mm.

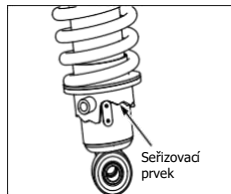

NASTAVENÍ ZADNÍHO ZAVĚŠENÍ

Stav	Max. ref. zatížení	Poloha seřízení zavěšení	Tlak v pneumatikách (psi)	
			Vpředu	Vzadu
Pouze nenaložený / jedno zavazadlo / pouze jezdec.	Jezdec do 90 kg	1.	41	36
Naložený / dvě zavazadla / jezdec + tandem / jezdec + tandem + příslušenství	Až do maximálního užitečného zatížení 180 kg (včetně hmotnosti jezdce, spolujezdce a příslušenství)	5.	41	41

* Ujistěte se, že je předpětí nastaveno rovnoměrně na levém a pravém zadním zavěšení.

POSTUP MYTÍ

BEZPEČNOSTNÍ OPATŘENÍ

- Vyjměte klíč ze zapalování a utěsněte drážku klíče zapalování pomocí lepicí pásky.
- Než budete pokračovat v mytí motocyklu, odstraňte sadu nářadí a dokumenty, které mohou být uloženy v levém bočním panelu.
- Zakryjte koncovou trubku výfuku, klakson a ovládací spínače vhodnými plastovými sáčky; pevně je přivažte, aby nedošlo ke vniknutí vody.
- Motocykl myjte pouze v případě, že je motor studený.
- Při mytí ponechte boční panely nasazené, aby nedošlo ke vniknutí vody.
- K odstranění nečistot či maziva použijte kartáč a doporučené nežíravé rozpouštědlo.
- K čištění použijte proud vody pod nízkým tlakem.
- Nikdy nestříkejte vodu pod velkým tlakem na čelní světlomet, ukazatel rychlosti, jednotku Tripper, směrová světla, náboje předního a zadního kola, elektrické přípojky a vodiče, ovládací lanka, zapalovací svíčku, akumulátor, jednotku ECU ABS, jednotku ECU EMS, zpětná zrcátka, sloupek řízení atd.
- Nepoužívejte vysokotlaké ani parní čističe v blízkosti těsnění ložisek hlavy a sloupku řízení, těsnění ložisek kol, brzdových třmenů, přívodů vzduchu a výstupů výfuku.
- Na lakované povrchy nebo pryžové díly nenanášejte žíravá rozpouštědla.

POSTUP MYTÍ

- Pomocí vlažné vody a jemného čisticího prostředku odstraňte nečistoty apod. z lakovaných součástí.
 - Motocykl důkladně omyjte čistou vodou a odstraňte čisticí prostředek.
 - Nikdy nestříkejte vodu přímo směrem ke spodní straně přístrojové desky, abyste zabránili vniknutí vody do odvodušňovacích otvorů.
 - Je-li to možné, použijte stlačený vzduch k odfouknutí kapek vody z obtížně přístupných oblastí motocyklu, elektrických přípojek atd.
 - Po jízdě na motocyklu ve slaných podmínkách (tj. během zimy v místech, kde se používá sůl) nebo v blízkosti pobřežních oblastí doporučujeme umýt motocykl po jízdě studenou vodou, abyste zabránili tvorbě koroze. K mytí nepoužívejte teplou vodu, protože by mohlo dojít k poškození motocyklu v důsledku chemické reakce se solí.
- Po umytí, jakmile je motocykl zcela suchý, doporučujeme aplikovat antikoroziční sprej na všechny kovové a chromované plochy, aby byly chráněny před korozi.
- Nedoporučujeme používat antikoroziční sprej na brzdové kotouče.
 - K čištění nebo mytí elektronických součástí nepoužívejte benzín, brzdový olej ani jiné hořlavé kapaliny.
 - Díly vybrané pomocí konfigurátoru motocyklů není vhodné umývat mýdlem nebo chemikáliemi, použijte pouze čistou vodu.
 - Vyhněte se přímému proudu směřovanému na okraje štítky, díly elektrického systému, spojovací prvky, koncovku tlumiče výfuku, mazací místa chladiče, sadu sloupku řízení, brzdový pedál, ložiska kol, řetěz, pouzdra vačky a kyvného ramene brzdy. Používejte pouze lehký postřík, nikoli přímý proud.

POSTUP MYTÍ

PO MYTÍ

- Zajistěte, aby byl motocykl důkladně osušen – otřete jej čistým savým hadříkem, který nepouští vlákna, nebo jelenicí.
 - Sejměte všechny lepicí pásky.
 - Promažte ovládací lanka, čepy pro opěrku nohou, boční stojan, středový stojan, táhla brzdové a řadicí páky, hnací řetěz atd. mazacím olejem.
 - Lakované a chromované povrchy vyleštěte doporučeným voskem na leštění automobilů.
 - Nastartujte motor a nechte jej běžet při volnoběžných otáčkách po dobu několika minut, aby se zahřál.
- Jeďte pomalu na motocyklu a brzděte přerušovaně oběma brzdami, abyste vysušili vodu na brzdových destičkách.
 - Před uložením sady náradí a dokumentů vyčistěte vnitřní prostor levého bočního panelu a otřete veškerou rozlitou vodu.

BEZPEČNOSTNÍ OPATŘENÍ PŘI Odstavení

V případě, že nebudete motocykl používat po dobu jednoho měsíce nebo déle, doporučujeme provést následující opatření.

- Nechte provést údržbu motocyklu v autorizovaném servisním středisku společnosti Royal Enfield.
- Zcela vypusťte palivo z palivové nádrže a systému sání.
- Vyjměte zapalovací svíčku. Do otvoru pro zapalovací svíčku nalijte asi 5 ml čistého motorového oleje. Několikrát zavřete otvor, motor několikrát protočte a znovu nainstalujte zapalovací svíčku.
- Pečlivě vyčistěte hnací řetěz a naneste řetězové mazivo doporučené společností Royal Enfield.
- Po 5 minutách aplikace otřete přebytečné mazivo.
- Vyjměte pojistku alternátoru z pojistkové skříňky.
- Akumulátor uložte na chladném, suchém a dobře větraném místě.
- Tlumič výfuku zakryjte vhodnými sáčky, aby nedošlo ke vniknutí vlhkosti. Postavte motocykl na středový stojan.
- Na všechny kovové díly naneste ochranný prostředek proti korozi. Dbejte na to, abyste tento roztok nenanášeli na chromované, pryžové nebo lakované díly. Motocykl odstave na čistém a krytém místě bez vlhkosti a prachu.
- Pro opětovné použití po odstavení je vhodnější nechat motocykl připravit prostřednictvím autorizovaného servisního střediska společnosti Royal Enfield, aby se zajistilo, že motocykl bude uveden do špičkového provozního stavu.
- Pokud motocykl není používán po dobu jednoho měsíce nebo déle, doporučujeme odpojit svorky akumulátoru a vyjmout akumulátor. Před opětovnou montáží akumulátoru v motocyklu zkontrolujte, zda napětí akumulátoru odpovídá specifikaci. Pokud ne, dobijte akumulátor u autorizovaného servisu / prodejce akumulátoru.

ODSTRAŇOVÁNÍ PROBLÉMŮ

Níže uvádíme několik základních kontrol pro případ, že by váš motocykl nefungoval. Pokud po těchto kontrolách nedojde k nápravě, je nutné nechat motocykl zkontrolovat autorizovaným prodejcem či servisním střediskem společnosti Royal Enfield, abyste problém odstranili a zajistili bezproblémový provoz.

Příznak	Zjištění	Kontrola/náprava
Motor nelze nastartovat	Pokud je spínač zapalování / vypínač motoru ve vypnuté poloze (OFF)	Zapněte (ON) zapalování.
	V případě nedostatečné hladiny paliva v palivové nádrži	Doplňte palivo.
	Světla svítí slabě / klakson má slabý zvuk	Slabý nebo vybitý akumulátor / problém v napájecím obvodu. Obraťte se na autorizované servisní středisko.
	Spálená pojistka	1. Vyměňte pojistku za náhradní se stejnou hodnotou. 2. Pokud problém přetrvává, obraťte se na autorizované servisní středisko.
	Problém s připojením zapalovací svíčky, krytu, napájecího kabelu	Znovu připojte zapalovací svíčku, kryt a napájecí kabel.

ODSTRAŇOVÁNÍ PROBLÉMŮ

Příznak	Zjištění	Kontrola/náprava
Motor se spustí, ale okamžitě se vypne	Svítil kontrolka MIL na přístrojovém panelu	Obráťte se na autorizované servisní středisko.
Motor selhává a běží nepravidelně / zastavuje se	Nečistoty/voda v palivu	Obráťte se na autorizované servisní středisko.
	Motor je příliš horký	Vypněte motor a nechte jej vychladnout.
Nedostatečný výkon	Otáčky motoru se zvyšují neúměrně k rychlosti vozidla	Seříd'te vůli spojky. Obráťte se na autorizované servisní středisko.
ABS (protiblokovací brzdový systém)	Kontrolka ABS svítí nepřetržitě	Obráťte se na autorizované servisní středisko.

PÉČE O ŽIVOTNÍ PROSTŘEDÍ

PŘI JÍZDĚ BUĎTE OHLEDUPLNÍ K ŽIVOTNÍMU PROSTŘEDÍ

Na svém motocyklu Royal Enfield budete projíždět krásnými místy. Chcete je tak uchovat i nadále? Zde je několik tipů, které vám pomohou udržet tato místa nedotčená, aby si je mohli užít i ostatní:

LIKVIDACE NA KONCI ŽIVOTNOSTI – DÍLY/VOZIDLO

Odpadní kapaliny, jako je motorový olej, chladicí kapalina a čisticí rozpouštědla, je třeba pravidelně vyměňovat, co se tedy s nimi stane? Zajistěte, aby nebyly vypuštěny do půdy nebo vodních ploch.

Zachyťte je do nádoby a odevzdejte v autorizovaném recyklačním středisku, pokud je k dispozici, nebo servisnímu středisku společnosti Royal Enfield.

V případě akumulátorů, pneumatik, plastových dílů, elektrických nebo elektronických dílů a olejového filtru odevzdejte odpadní materiály pouze autorizovanému recyklačnímu středisku, pokud je k dispozici, nebo servisnímu středisku Royal Enfield.

Čisticí rozpouštědla nebo spreje používané k čištění motocyklu musí být likvidovány způsobem šetrným k životnímu prostředí.

V případě, že chcete zlikvidovat motocykl, který je považován za vozidlo s ukončenou životností, předejte jej výhradně autorizovanému / registrovanému zařízení pro likvidaci vozidel ve vašem okolí nebo kontaktujte místní úřady, abyste zajistili řádný postup.

PRAVIDELNÁ ÚDRŽBA

Plán údržby, který je zde podrobně rozepsán, vám pomůže, abyste se o svůj motocykl Super Meteor 650 mohli řádně starat. Zde uvedený harmonogram vychází z průměrných jízdních podmínek a udává počet ujetých kilometrů, při němž mají být prováděny pravidelné kontroly, seřízení, výměny či mazání. Intervaly údržby musí být zkráceny v závislosti na náročnosti jízdních podmínek nebo v případě, že je motocykl používán ve velmi prašném prostředí. Požádejte nejbližšího autorizovaného prodejce či servisní středisko společnosti Royal Enfield o odborné poradenství a provedení požadované údržby.

Č.	POPIS	PRAVIDELNÁ ÚDRŽBA (podle toho, co nastane dříve)					
		0,5	7,5	15	22,5	30	37,5
	km (x 1000)	0,5	7,5	15	22,5	30	37,5
	míle (x 1000)	0,3	4,66	9,32	13,98	18,64	23,3
	Počet měsíců	1,5	12	24	36	48	60
1	Motorový olej (č.)	V	V	V	V	V	V
		Zkontrolujte hladinu oleje každých 1000 km (nebo dříve podle potřeby) a doplňte podle potřeby.					
2	Filtr motorového oleje (č.)	V	V	V	V	V	V
3	Vůle sacího a výfukového ventilu (**)	K	K	K	K	K	K

PRAVIDELNÁ ÚDRŽBA

Č.	POPIS	PRAVIDELNÁ ÚDRŽBA (podle toho, co nastane dříve)					
		0,5	7,5	15	22,5	30	37,5
	km (x 1000)	0,5	7,5	15	22,5	30	37,5
	míle (x 1000)	0,3	4,66	9,32	13,98	18,64	23,3
	Počet měsíců	1,5	12	24	36	48	60
4	Zapalovací svíčka	K	K	V	K	V	K
5	Kabel zapalování	K	K	K	K	K	K
6	Gumová hadice, vzduchový filtr k tělesu škrticí klapky	K	K	K	K	K	K
7	Gumová hadice, vstupní potrubí / adaptér	K	K	K	K	K	K
8	Gumové hadice zařízení pro emise způsobené vypařováním	K	K	K	K	K	K
9	Vložka vzduchového filtru	Č	V	V	V	V	V
		Při provozu v prašných podmínkách provádějte čištění/výměnu častěji.					

PRAVIDELNÁ ÚDRŽBA

Č.	POPIS	PRAVIDELNÁ ÚDRŽBA (podle toho, co nastane dříve)					
		0,5	7,5	15	22,5	30	37,5
	km (x 1000)	0,5	7,5	15	22,5	30	37,5
	míle (x 1000)	0,3	4,66	9,32	13,98	18,64	23,3
	Počet měsíců	1,5	12	24	36	48	60
10	Odvzdušňovací trubka pod skříní vzduchového filtru	K	K	K	K	K	K
11	Kabel škrticí klapky	S	S	S	S	S	S
12	Vůle lanka/páky spojky	Seřídíte každých 1000 km nebo dříve podle potřeby					
13	Páka spojky a otočné čepy páky přední brzdy	Promažte každých 1000 km nebo dříve podle potřeby					
14	Brzdové destičky – vpředu a vzadu	K	K	K	K	K	K
15	Brzdová kapalina – vpředu a vzadu	K	K	V	K	V	K
16	Zadní brzdový pedál a otočný čep pedálu řazení	M	M	M	M	M	M

PRAVIDELNÁ ÚDRŽBA

Č.	POPIS	PRAVIDELNÁ ÚDRŽBA (podle toho, co nastane dříve)					
		km (x 1000)	7,5	15	22,5	30	37,5
	míle (x 1000)	0,3	4,66	9,32	13,98	18,64	23,3
	Počet měsíců	1,5	12	24	36	48	60
17	Hadice a dutý šroub brzd – vpředu a vzadu	K	K	K	K	K	K
18	Ložiska hlavy řízení	K	K	K	K	K	K
19	Hnací řetěz zadního kola	Vyčistěte, promažte a seříd'te každých 500 km (nebo dříve podle potřeby) a po jízdě v mokru/prachu/blátě.					
20	Pryžové uložení tlumiče zadního kola			K		K	
21	Svorky akumulátoru (použijte vazelínu)	K	K	K	K	K	K
22	Utažení oka uzemňovacího drátu		K	K	K	K	K
23	Vzor opotřebení pneumatik vpředu a vzadu	K	K	K	K	K	K

PRAVIDELNÁ ÚDRŽBA

Č.	POPIS	PRAVIDELNÁ ÚDRŽBA (podle toho, co nastane dříve)					
		0,5	7,5	15	22,5	30	37,5
	km (x 1000)	0,5	7,5	15	22,5	30	37,5
	míle (x 1000)	0,3	4,66	9,32	13,98	18,64	23,3
	Počet měsíců	1,5	12	24	36	48	60
24	Otočné čepy bočního a středového stojanu	M	M	M	M	M	M
25	Otočný čep opěrky nohou pro jezdce a spolujezdce	M	M	M	M	M	K
26	Utážení všech upevňovacích prvků ve vozidle	K	K	K	K	K	K

S: Seřízení Č: Čištění M: Mazání V: Výměna K: Kontrola (podle potřeby čištění, seřízení, mazání či výměna)

(#) Po prvním servisu je nutné každých 12 měsíců vyměnit motorový olej a filtr motorového oleje bez ohledu na počet ujetých kilometrů.

(**) – Po prvním servisu je nutné každých 12 měsíců seříditi vůli ventilu bez ohledu na počet najetých kilometrů.

POZNÁMKA

Při údržbě po 37 500 km opakujte stejné intervaly uvedené výše po konzultaci s autorizovaným prodejcem či servisním střediskem společnosti Royal Enfield.

ZÁRUČNÍ PODMÍNKY

Motocykly Royal Enfield jsou vyráběny v souladu s nejvyššími zásadami kvality, pokud jde o materiál a zpracování. Společnost Royal Enfield zaručuje, že motocykl bude bez výrobních a materiálových vad v případě obvyklého použití za uvedených podmínek.

1. Záruka je platná do uplynutí 36 měsíců od prvního data prodeje prvnímu zákazníkovi a po zbývající dobu pro všechny další majitele až do uplynutí 36 měsíců od data prvního prodeje / registrace motocyklu.
2. Aby mohl druhý nebo další vlastník využít záruky musí tento druhý/další vlastník informovat nejbližší servisní středisko společnosti Royal Enfield o nákupu motocyklu a vyplnit požadované údaje ve formě požadované společností Royal Enfield.
3. Záruka je uplatnitelná pouze v případě, že jsou všechny služby využity v příslušném časovém / kilometrovém rozmezí podle harmonogramu v uživatelské příručce autorizovaného prodejce či servisního střediska společnosti Royal Enfield.
4. Během záruční doby jsou povinnosti společnosti Royal Enfield omezeny na bezplatnou opravu / výměnu dílů motocyklu, pouze pokud se má za to, že tyto díly při kontrole mají výrobní vadu. Vadné díly, které byly vyměněny, se stanou výhradním vlastnictvím společnosti Royal Enfield.
5. Spotřební materiál, jako je olej, olejový filtr, palivo atd., používaný během záruční opravy/výměny, součástí záručního krytí a bude účtován zákazníkovi.
6. Reklamace položek, které jsou dodávány jinými výrobci, jako jsou pneumatiky, hadičky, zapalovací svíčky, akumulátor atd., musí být řešeny zákazníkem přímo s příslušným výrobcem nebo jeho zplnomocněnými zástupci v dané oblasti. Společnost RE nenesе žádnou odpovědnost za jejich výměnu prostřednictvím svých prodejců. Společnost Royal Enfield však poskytne pomoc při upřednostňování takových reklamací u příslušného výrobce.

ZÁRUČNÍ PODMÍNKY

7. Záruka se nevztahuje na:

- (a) Běžné stárnutí, znehodnocení nebo korozi pokovených dílů, nátěrů, pryžových dílů, měkkých předmětů, skleněných předmětů, plastových dílů atd.
- (b) Součásti jako olejový filtr, papírová vložka vzduchového filtru, ovládací lanka, brzdové destičky, destičky spojky, sada hnacího řetězu a řetězového kola, drážky ložisek řízení, elektrické vybavení, kabelový svazek atd., které jsou vystaveny běžnému opotřebení.
- (c) Poruchy v důsledku použití jiných než doporučených maziv či nesprávné hladiny paliva.
- (d) Poškození v důsledku použití neoriginálních dílů, nedostatečné údržby, nesprávných jízdních postupů.
- (e) Poškození součástí systému řízení motoru (jako je jednotka ECU, těleso škrticí klapky, snímače atd.) v důsledku neoprávněné manipulace, která ovlivňuje výkon motocyklu.
- (f) Díly poškozené při nehodách, srážkách, zneužití atd.
- (g) Vady, které nejsou považovány za nesrovnalosti ovlivňující kvalitu nebo funkci motocyklu, jako jsou mírné vibrace, únik oleje, změna barvy ohybu výfukového potrubí a v oblasti tlumiče výfuku, měkký nebo tvrdý tlumič nárazů atd.
- (h) Záruka se nevztahuje na změnu barvy výfukového potrubí a tlumiče výfuku, protože se jedná o přirozený proces, ke kterému dochází během používání.
- (i) Závady vzniklé v důsledku neschváleného nebo zvýšeného elektrického zatížení.
- (j) Opravy motocyklů prováděné v neschválených servisních střediscích.
- (k) Motocykl používaný pro závody, soutěžní ježdění, rallye atd.

ZÁRUČNÍ PODMÍNKY

- (l) Poruchy elektrických součástí, jako jsou žárovky, pojistky atd., a elektronických součástí, včetně jednotky ECU, v důsledku oprav obloukovým svařováním.
 - (m) Motocykl se známkami neoprávněných zásahů / vrtání / svařování na jakékoli části rámu.
 - (n) Běžné úkony údržby, jako je seřízení brzd, čištění palivového systému, seřízení motoru a další podobné seřízení.
 - (o) Oxidace natíraných/lakovaných/práškováných součástí atd.
 - (p) Jakékoli škody v důsledku přírodní katastrofy, např. zemětřesení, požáru, povodně atd.
8. Používejte pouze originální náhradní díly a příslušenství schválené společností Royal Enfield. Použití některých dílů jiných výrobců může mít za následek, že na motocykl nebude platit další záruka.
 9. Společnost RE si vyhrazuje právo konečně rozhodnout o všech záručních reklamacích.
 10. Společnost RE si vyhrazuje právo provádět změny na motocyklech bez jakékoli povinnosti provést tyto změny na již prodaném motocyklu.

EMISNÍ ZÁRUKA

Společnost Royal Enfield potvrzuje, že následující záruka se vztahuje na ty konstrukční části, které podléhají emisím plyných znečišťujících látek ve svém sortimentu motocyklů při běžném používání.

Tato emisní záruka platí po ujetou vzdálenost 30 000 km / dobu 3 let ode dne prvního prodeje prvnímu zákazníkovi, podle toho, co nastane dříve, je doplňkem a platí současně se záručními zásadami, podmínkami a povinnostmi stanovenými v uživatelské příručce.

Společnost Royal Enfield dále zaručuje, že pokud motocykl při kontrole autorizovaným servisním střediskem společnosti Royal Enfield nesplní stanovené emisní normy, přijme autorizované servisní středisko nezbytná nápravná opatření a podle vlastního uvážení bezplatně opraví nebo vymění součásti systému regulace emisí, aby splňovaly požadované emisní normy.

Způsob kontroly pro stanovení záručních podmínek pro součásti související s emisní zárukou bude na výhradním uvážení společnosti Royal Enfield a/nebo jejího autorizovaného servisního střediska, přičemž výsledky této kontroly budou konečné a závazné. Pokud při kontrole dílů nebudou záruční podmínky uplatnitelné, společnost Royal Enfield bude mít právo účtovat zákazníkovi kromě nákladů na díly i veškeré náklady na provedenou kontrolu nebo jejich část. V případě přijetí součásti/součástí v rámci emisní záruky společnost Royal Enfield bezplatně vymění součást/součásti podle potřeby. Spotřební materiál, jako je palivo, maziva, rozpouštědla atd., však bude účtován zákazníkovi ve skutečné výši.

EMISNÍ ZÁRUKA

V případě, že některý z dílů, na které se vztahuje emisní záruka, nebo souvisejících dílů nebude samostatně vyměnitelný, společnost Royal Enfield bude mít výhradní právo nahradit celou sestavu nebo její části vhodnými náhradními díly.

Společnost Royal Enfield si vyhrazuje právo provést nezbytné následné opravy motocyklu nebo vyměnit jakýkoli díl kromě opravy nebo výměny součástí, na které se vztahuje emisní záruka, za účelem zajištění souladu s normami na emise z provozu. Tyto opravy/výměny budou účtovány zákazníkovi.

Všechny díly demontované za účelem výměny v rámci záruky se stanou vlastnictvím společnosti Royal Enfield.

Společnost Royal Enfield nenese odpovědnost za náklady na přepravu motocyklu do nejbližšího autorizovaného servisního střediska ani za ztrátu způsobenou nedostupností motocyklu během doby kontroly a oprav prováděných společnostmi Royal Enfield a/nebo jejím autorizovaným servisním střediskem.

Společnost Royal Enfield nebude odpovědná za žádné sankce, které mohou být uděleny statutárními orgány za nedodržení emisních norem.

Náklady na kontrolu emisí motocyklu ponese zákazník.

Emisní záruka bude uplatnitelná bez ohledu na změnu vlastnictví motocyklu za předpokladu, že budou splněny všechny podmínky stanovené v tomto dokumentu, a to ode dne původního prodeje motocyklu.

EMISNÍ ZÁRUKA

ZÁRUKA PLATÍ, POKUD ZÁKAZNÍK:

- Dodržuje všechny důležité pokyny a další bezpečnostní opatření uvedená v uživatelské příručce.
- Za všech okolností používá maziva a palivo doporučené společností Royal Enfield.
- Pravidelně zajišťuje a provádí údržbu v souladu s pokyny společnosti Royal Enfield a zaznamenává údaje do servisní knížky.
- Okamžitě se obrátí na nejbližšího autorizovaného prodejce či servisní středisko společnosti Royal Enfield, pokud zjistí nedodržení emisní normy, i přes to, že byl motocykl udržován a používán v souladu s pokyny v uživatelské příručce a byly prováděny takové opravy a seřízení, které mohou být nezbytné k prokázání této shody.
- Pro uplatnění záruky na emise je nutné předložit platné osvědčení o kontrole emisí.
- Předloží uživatelskou příručku a servisní knížku pro ověření podrobností.
- Předloží stvrzenky vztahující se k údržbě motocyklu, která je popsána v uživatelské příručce, od data původního nákupu motocyklu.
- Předloží platné osvědčení o pojištění a osvědčení o registraci vozidla.

EMISNÍ ZÁRUKA

EMISNÍ ZÁRUKA JE NEPLATNÁ V NÁSLEDUJÍCÍCH PŘÍPADECH:

- Není předloženo platné osvědčení o kontrole emisí.
- Motocykl není servisován autorizovaným prodejcem či servisním střediskem společnosti Royal Enfield podle plánu údržby uvedeného v tabulce.
- Motocykl byl předmětem nenormálního používání, zneužívání, zanedbávání, nesprávné údržby nebo nehody.
- Byly použity náhradní díly, které nebyly specifikovány a schváleny společností Royal Enfield.
- Motocykl nebo jeho součásti byly změněny, poškozeny, upraveny nebo nahrazeny neoprávněným způsobem.
- Počítadlo ujetých kilometrů nefunguje nebo byla změněna hodnota na počítadle ujetých kilometrů nebo došlo k manipulaci s údaji, takže nelze určit skutečnou ujetou vzdálenost.
- Motocykl byl použit pro soutěže, závody a rallye nebo za účelem dosažení rekordů.
- Pokud se při kontrole motocyklu společností Royal Enfield nebo jejím autorizovaným prodejcem či servisním střediskem prokáže, že byla porušena některá z podmínek stanovených v uživatelské příručce, pokud jde o provoz a údržbu.
- Motocykl byl provozován s nekvalitním palivem / palivem s obsahem olova nebo jiným mazivem, než které je specifikováno společností Royal Enfield v uživatelské příručce nebo v jakémkoli jiném dokumentu, který byl předán zákazníkovi v době prodeje motocyklu.

EMISNÍ ZÁRUKA

- Bylo nežádoucím způsobem manipulováno se součástmi, které souvisejí s emisemi.
- Nejsou předloženy všechny doklady a poukázky související se servisem a náhradními díly, které vznikly během trvání emisní záruky.
- V servisní knížce nejsou zaznamenány všechny činnosti údržby prováděné na motocyklu během doby platnosti emisní záruky.

TIPY, JAK ZAJISTIT SOULAD S PŘEDPISY

- Motocykl si vždy nechejte zkontrolovat, zda splňuje emisní předpisy, a to prostřednictvím autorizovaného střediska pro kontrolu emisí.
- Vždy s sebou noste platný certifikát řízení emisí v souladu s požadavky předpisů.

TIPY, JAK SNÍŽIT ZNEČIŠTĚNÍ

- Zajistěte, aby pravidelná údržba byla prováděna v souladu s pokyny v uživatelské příručce prostřednictvím autorizovaného servisního střediska společnosti Royal Enfield.
- Používejte pouze bezolovnatý benzin (RON 91 nebo vyšší) ze značkových čerpacích stanic.
- Ujistěte se, že nedošlo ke znečištění použitého paliva.
- Používejte správné zapalovací svíčky doporučené v uživatelské příručce.
- Používejte maziva v souladu s doporučenými třídami/značkami uvedenými v uživatelské příručce.

ZÁRUKA NA SYSTÉM REGULACE EMISÍ ZPŮSOBENÝCH VYPAŘOVÁNÍM

Následující záruka se vztahuje na systém regulace emisí způsobených vypařováním.

Společnost Royal Enfield Motors zaručuje prvnímu majiteli a každému dalšímu majiteli, že tento motocykl byl navržen a vyroben tak, aby v době prodeje byl v souladu s příslušnými předpisy uvedenými v tomto dokumentu.

Díly systému regulace emisí, které jsou na tomto motocyklu použity, jsou bez vad materiálu a zpracování, které mohou způsobit, že tento motocykl nebude v souladu s platnými předpisy, po dobu 24 měsíců od data prvního použití motocyklu.

Záruční doba začíná běžet buď dnem, kdy je motocykl předán prvnímu maloobchodnímu zákazníkovi, nebo prvním dnem, kdy je motocykl použit jako předváděcí a/nebo zkušební motocykl.

ZÁRUKA NA SYSTÉM REGULACE EMISÍ ZPŮSOBENÝCH VYPAŘOVÁNÍM SE NEVZTAHUJE NA NÁSLEDUJÍCÍ SKUTEČNOSTI:

1. Poruchy, které mohou vzniknout v důsledku nesprávného použití, úprav, nehod nebo neprovedení běžné údržby, jak je uvedeno v uživatelské příručce.

ZÁRUKA NA SYSTÉM REGULACE EMISÍ ZPŮSOBENÝCH VYPAŘOVÁNÍM

2. Výměny, odstranění nebo úpravy jakékoli části systému regulace emisí způsobených vypařováním (sestavajícího z palivové nádrže, víčka palivové nádrže, nádoby, proplachovacího ventilu, těla škrticí klapky, hadic na výpary, palivových hadic a hadicových spojek) a použití dílů, které nejsou certifikovány společností Royal Enfield.
3. Ztráta času, komplikace, ztráta používání motocyklu nebo jakákoli jiná následná ztráta nebo poškození.
4. Jakýkoli motocykl, u něhož došlo k manipulaci s počítadlem ujetých kilometrů nebo u něhož byl kabel tachometru z jakéhokoli důvodu odpojen nebo poškozen a nebyl okamžitě vyměněn, v důsledku čehož nelze určit přesnou ujetou vzdálenost.
5. Normální stárnutí dílů, jako jsou palivové hadice, hadice na výpary, těsnění a pryžové komponenty.

DOPORUČENÍ PRO POŽADOVANOU ÚDRŽBU

Doporučujeme, aby běžná údržba motocyklu byla prováděna ve stanovených intervalech a jakákoli údržba systémů regulace emisí způsobených vypařováním byla prováděna pouze autorizovaným servisním střediskem společnosti Royal Enfield, a to pouze za použití originálních náhradních dílů Royal Enfield.

SCHVÁLENÍ TYPU RÁDIOVÉHO ZAŘÍZENÍ

**TRIPPER / ZOBRAZOVACÍ JEDNOTKA
NAVIGACE**

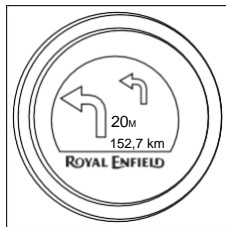

SPOJENÉ KRÁLOVSTVÍ (UK)

**UK
CA**

EVROPSKÁ UNIE (EU)



Max. RF výkon: 4 dBm a provozní frekvenční rozsah:
2408 až 2480 MHz

Společnost **Visteon Corporation** tímto prohlašuje,
že rádiová zařízení typu **JDCP** jsou v souladu se
směrnicí 2014/53/EU. Úplné znění EU prohlášení
o shodě je k dispozici na této internetové adrese:
www.visteondocs.com.

ZÁZNAM O SERVISU/ÚDRŽBĚ

Č.	Typ servisu	Plán	Datum	Pracovní list	km	Kód prodejce	Stručný popis práce

SCHÉMA ZAPOJENÍ

UPOZORNĚNÍ

Doporučujeme, aby opravy elektrických obvodů a jakékoli jiné opravy elektrického systému provádělo pouze autorizované servisní středisko společnosti Royal Enfield. V opačném případě může dojít k poškození elektrických systémů a k neplatnosti záruky.



POZNÁMKY

POZNÁMKY

POZNÁMKY

ROYAL ENFIELD

ROYALENFIELD.COM

Výr. č. RAM00611/A

Vydání: Listopad 2022